

МК

УПАТСТВО ЗА КОРИСНИК

gorenje

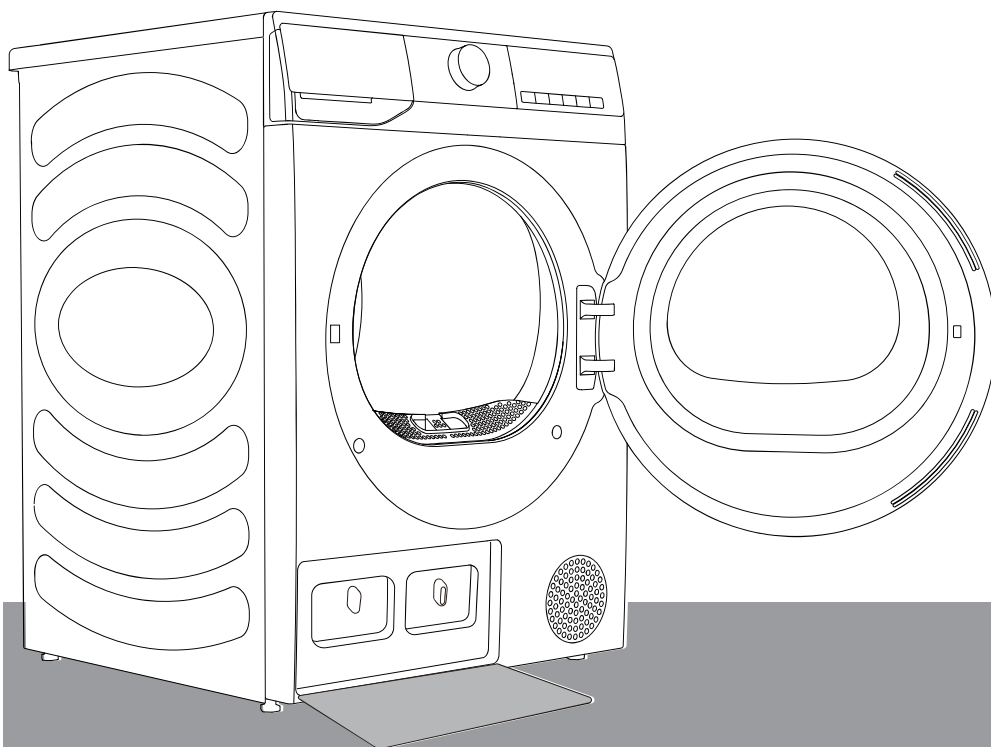

www.gorenje.com

Ви благодариме што ги избравте нашите производи.

- Инсталирајте го и користете го овој производ правилно.
- Сликите во упатството се шематски дијаграми и изгледот и печатениот материјал може да се разликуваат од конкретните производи.
- Производот е предмет на технички промени без претходно известување за подобрување на работењето.
- Оваа машина за сушење е наменета само за домашна употреба. Не користете ја за сушење облека која не е соодветна за машинско перење.

Симболите користени во ова упатство се како што следи:



Предупредување

Информации поврзани со безбедност и непридржувањето кон истото што може да предизвика лична повреда.



Предупредување

Ризик од пожар / Запаливи материјали



Прочитајте ги упатствата.

СОДРЖИНА

БЕЗБЕДНОСНИ ИНФОРМАЦИИ

ОПИС НА АПАРАТОТ

ИНСТАЛИРАЊЕ И ПОВРЗУВАЊЕ

ПРЕД ПРВАТА УПОТРЕБА

ПРОЦЕС НА СУШЕЊЕ, ЧЕКОР ПО ЧЕКОР (1 - 4)

ОДРЖУВАЊЕ И ЧИСТЕЊЕ

РЕШАВАЊЕ ПРОБЛЕМИ

ТАБЕЛА ЗА ВООБИЧАЕНА ПОТРОШУВАЧКА

ПРЕПОРАКИ И ЕКОНОМИЧНО КОРИСТЕЊЕ

ФРЛАЊЕ

БЕЗБЕДНОСНИ ИНФОРМАЦИИ

- ◇ Внимателно прочитајте ги упатствата за користење пред да го користите апаратот.
- ◇ Не користете го апаратот без претходно да ги прочитате и разберете овие упатства за користење.
- ◇ Овие упатства за користење се доставуваат со повеќе модели на машини за сушење. Поради тоа, некои карактеристики или поставки може да не се достапни кај вашиот апарат.
- ◇ Неседењето на упатствата или неправилното користење на апаратот може да доведе до оштетување на облеката или апаратот, или повреда на корисникот. Чувајте го прирачникот со упатства при рака, во близина на апаратот.
- ◇ Вашиот апарат е наменета само за домашна употреба. Ако апаратот се користи професионално, за цели на остварување профит или цел која ја надминува нормалната употреба во домаќинство, или ако апаратот се користи од лице кое не е потрошувач, гарантниот период ќе биде најкраткиот гарантен период според релевантната легислатива.
- ◇ Апаратот е направен во согласност со применливите безбедносни стандарди.



ПРЕДУПРЕДУВАЊЕ:

За да се намали ризикот од експлозија, пожар, струен удар, повреда или изгореници кога го користите овој производ, следете ги основните мерки за претпазливост, вклучувајќи ги и овие дадени подолу.

ИНСТАЛИРАЊЕ

- Правилно следете ги упатствата за инсталирање на апаратот и поврзувањата на електрично напојување.
- За уреди со отвори за вентилација во основата, уверете се дека отворите не се попречени.
- Машината за сушење не смее да се инсталира на место каде вратата не може целосно да се отвори без ограничување.
- Задачите за поправка и одржување треба да им се доделат на обучени техничари. Непрофесионалната поправка може да предизвика несреќа или голем дефект.
- За да избегнете опасност, оштетен кабел за напојување може да се замени само од производителот, сервисен техничар или овластено лице.
- По транспорт, апаратот не треба да работи најмалку два часа пред да се поврзе на електрично напојување.
- Потребни се најмалку две лица да ја инсталираат машината за сушење врз машината за перење.
- Инсталирајте ја машината за сушење на место со соодветна вентилација и температура помеѓу 10°C и 25°C.
- Секогаш користете ги цевките или цревата кои се доставени со машината за сушење.
- Ставете го апаратот на рамна и стабилна цврста (бетонска) основа.
- Поставете ја машината за сушење на такво место каде вратичката може секогаш целосно да се отвори.

- Никогаш не блокирајте ги отворите за воздух (отвор за празнење).
- Не ставајте ја машината за сушење на тепих со долги влакна бидејќи тие може да ја попречат циркулацијата на воздух.
- Не ставајте ја машината за сушење во правлива средина.
- Апаратот не треба да е во допир со ѕид или мебел.
- Овој апарат не смее да се стави или користи надвор.
- Мора да се обезбеди соодветна вентилација за да се избегне враќање на воздухот од апаратот во просторијата, што може да предизвика пожар.

ЕЛЕКТРИЧНА БЕЗБЕДНОСТ

- За да избегнете опасност, оштетен кабел за напојување може да се замени само од производителот, сервисен техничар или овластено лице.
- Апаратот не смее да се поврзува на електрично напојување со користење на продолжен кабел.
- Не поврзувајте го апаратот на електрична приклучница наменета за мало оптоварување.
- Машината за сушење е заштитена со систем на автоматски прекинувач во случај на прегревање.
- Ако мрежестиот филтер е затнат, може да се активира автоматскиот систем за исклучување. Исчистете го филтерот, почекајте машината за сушење да се излади и повторно вклучете ја. Ако машината за сушење сè уште не може да се вклучи, повикајте сервисер.

- Не користете повеќекратни приклучоци, продолжен кабел или двоен адаптер со овој уред.
- Овој уред мора да е заземјен преку кабелот за напојување. Во случај на неправилно работење или расипување, заземјувањето ќе го намали ризикот од струен удар.
- Неправилно поврзување на проводникот за заземјување може да доведе до ризик од струен удар. Проверете со квалификуван електричар или сервисен персонал доколку имате сомнеж дали апаратот е правилно заземјен.
- Овој уред е опремен со кабел за напојување со игличка за заземјување и електричен приклучок со заземјување. Електричната приклучница треба да биде поставена и заземјена согласно со локалните прописи.
- Никогаш не исклучувајте го апаратот со влечење на кабелот за напојување. Наместо тоа, цврсто повлечете го приклучокот за напојување и извлечете го.
- Не прскајте вода внатре или надвор на апаратот за да го чистите.



ПРЕДУПРЕДУВАЊЕ:

- Не поврзувајте го апаратот на електрично напојување што користи надворешен уред за вклучување/исклучување како тајмер за програма, и не поврзувајте го на електрично напојување кое постојано се вклучува и исклучува.
- Постои ризик од струен удар бидејќи машината за сушење работи на струја.
- Проверете ја машината за сушење за видливо оштетување.
- Не смее да работите со машината за сушење доколку е оштетена.

- Пред да ја поврзете машината за сушење на електрично напојување, уверете се дека електричното напојување е соодветно со електричниот напон наведен на плочката со номинални вредности.
- Користете само диференцијални склопки за прекинување коло со следниот симбол.
- Осигурете се дека кабелот за напојување не е свиткан или потфатен, и дека не доаѓа во контакт со извори на топлина или остри рабови.

БЕЗБЕДНОСТ НА ДЕЦА

- Апаратот не е наменета за користење од лица (вклучувајќи деца) со физички или ментални нарушувања, или лица кои немаат искуство и знаење, освен ако не се надгледувани или не им се даваат упатства за користење на апаратот од лице одговорно за нивната безбедност.
- Деца треба да се надгледуваат за да се осигури дека тие нема да играат со апаратот.
- Овој апарат може да го користат деца на 8 годишна возраст и постари и лица со намалена физички, сензорни или ментални способности или недостаток на искуство и знаење, но само ако се надгледуваат во текот на користењето на апаратот, ако им се даваат совети во врска со безбедното користење на апаратот и ако ги разбираат опасностите од неправилно користење.
- Деца помлади од 3 години треба да се чуваат подалеку освен ако не се постојано надгледувани.
- Спречете влегување на деца и миленици во отворот на машината за сушење.
- Пред да ја затворите вратата на апаратот и да ја вклучите програмата, уверете се дека нема ништо освен облека во барабанот. Уверете се дека дете не влегло во барабанот и не ја затворило вратата од внатре.
- Не оставајте ја вратата на апаратот отворена. Деца може да се бесат на вратата или да се вовлечат во апаратот предизвикувајќи оштетување или повреда.

КОРИСТЕЊЕ

- Машината за сушење не треба да се користи ако се користеле индустриски хемикалии за чистење.
- Филтерот за влакненца мора често да се чисти.
- Не сушете неисправна облека во машината за сушење.
- Облека која била натопена со супстанции како масло за готвење, ацетон, алкохол, бензин, керозин, отстранувачи на дамки, терпентин, восоци и отстранувачи на восок треба да се испере во топла вода со дополнителна количина детергент пред да се суши во машина за сушење.
- Предмети како сунѓерести подлоги (пена од латекс), капи за туширање, водоотпорни текстили, предмети обложени со гума и облеку или перници поставени со сунѓерести гумени подлошки не треба да се сушат во машината за сушење.
- Омекнувачи за облека, или слични производи, треба да се користат како што е наведено во упатствата за омекнувачот за облека.
- Отстранете ги сите предмети, како запалки и кибрити од џебовите на облеката.
- Предмети натопени со масло може спонтано да се запалат особени при изложување на топлина во машината за сушење. Предметите се загреваат предизвикувајќи оксидирачка реакција во маслото. Оксидацијата создава топлина. Ако топлината не може да излезе, нештата може да станат доволно жешки да се запалат. Натрупување, насобирање или чување предмети натопени во масло, може да ја спречи топлината да излезе и така да создаде ризик од пожар.
- Ако не може да се избегне материјалите што содржат масло или се контаминирани од производи за нега на коса да бидат ставени во машината за сушење, тие прво треба да бидат испрани во жешка вода со многу детергент - ова ќе ја намали, но нема да ја елиминира опасноста.
- За поправка користете само резервни делови кои се одобрени од производителот.

- Ако цревото за кондензат е блокирано или затнато, работењето на машината за сушење запира.
- Пред да ја преместите машината за сушење или да ја складирате на зима, резервоарот за кондензат мора да се испразни.
- Чистете ги филтрите на машината за сушење по секој циклус на сушење. Ако сте ги извадиле филтрите, вратете ги пред следниот циклус на сушење.
- Не користете никакви растворувачи или средства за чистење кои може да го оштетат апаратот (следете ги препораките и предупредувањата дадени од производителите на средствата за чистење).
- Никогаш не додавајте хемикалии ниту мириси во резервоарот за кондензат.
- По процесот на сушење, исклучете ја машината за сушење од штекерот.
- Машината за сушење користи систем со топлинска пумпа за да го загрее воздухот.
- Системот содржи компресор и разменувач на топлина. Кога се активира машината за сушење, работењето на компресорот или протокот на средство за ладење може да биде бучно сè додека работи компресорот. Ова не е знак на дефект и нема да влијае на работниот век на машината за сушење. Бучавата ќе се намалува со одвивањето на програмата.
- Не пијте ја кондензираната/дестилираната вода. Тоа може да предизвика здравствени проблеми кај луѓе и миленици.
- Вадете ја облеката веднаш штом ќе заврши сушењето или кога ќе се исклучи напојувањето во текот на процесот на сушење. Оставањето на облека што се суши во апаратот без надзор, може да предизвика пожар. Обесете ја или ставете ја облеката на рамна површина да се излади.

- Никогаш не обидувајте се да работите со апаратот ако е оштетен, во дефект, делумно расклопен или има делови што недостасуваат или се скршени, вклучувајќи оштетен кабел или приклучок.
- Не обидувајте се да го расклопите апаратот. Не применувајте никакви остри предмети врз контролната табла.
- Никогаш не посегнувајте во внатрешноста на апаратот додека работи. Почекајте додека барабанот не запре целосно.
- Во случај на поплавување, исклучете го електричниот приклучок и контактирајте го постпродажниот сервисен центар.
- Не притискајте врз вратата кога вратата на апаратот е отворена.
- Не допирајте го електричниот приклучок или контролите на апаратот со влажни раце.
- Не виткајте го прекумерно електричниот кабел и не ставајте тежок предмет врз него.
- Не смее да се дозволи да се насоберат влакненца во машината за сушење.
- Одржувајте го подрачјето под и околу апаратот без запаливи материјали како влакна, хартија, килими, хемикалии и сл.
- Бидејќи машината за сушење е тешка, можете да се повредите обидувајќи се да ја подигнете. Не подигајте ја машината за сушење самите.
- Можете да ги исечете рацете на острите рабови на машината за сушење. Не држете ја машината за сушење за острите агли.
- Испакнатите делови на машината за сушење може да се скршат кога ќе се подигнат или притиснат.
- Не преместувајте ја машината за сушење со држење за испакнатите делови.

- Проверете ја машината за сушење за штета по транспортот. Никогаш не работете со машината за сушење ако е оштетена.
- Преостаната вода во машината за сушење може да замрзне и да ја оштети машината за сушење.
- Не инсталирајте ја машината за сушење на место каде цевките може да замрзнат. Апаратот содржи запаливо, но еколошко средство за ладење R290. Доколку правилно не се фрли во отпад може да настане пожар или труење. Соодветно фрлете го апаратот во отпад и не оштетувајте ги цевките во разладното коло.



ПРЕДУПРЕДУВАЊЕ:

Никогаш не исклучувајте ја машината за сушење пред да заврши циклусот на сушење освен ако сите нешта не се отстранат брзо и не се рашират за да се ослободи топлината.



ПРЕДУПРЕДУВАЊЕ:

Одржувајте добра вентилација околу апаратот.



ПРЕДУПРЕДУВАЊЕ:

Не оштетувајте го колото на средството за ладење.

Максимален капацитет

Максималниот капацитет за сушење текстилен материјал на апаратот е:

DHNA92 / DHNA93
9 kg

ОПАСНОСТ ОД ЖЕШКА ПОВРШИНА

- Стаклото на вратата ќе се загрее во текот на работењето. Внимавајте за да избегнете изгореници. Уверете се дека деца не играат во близина на апаратот.
- Задниот дел на машината за сушење може да стане многу жежок во текот на работењето. Почекајте машината за сушење целосно да се излади пред да ја допирате задната страна.
- Ако ја отворите вратата на машината за сушење во текот на процесот на сушење, облеката може да биде многу жешка и да доведе до ризик од изгореница.

СЕРВИС

- Во случај на неправилно поврзување или користење, или сервисирање од страна на неовластен персонал, корисникот ќе ги сноси трошоците за поправка за каква било штета која не е покриена со гаранцијата.
- Гаранцијата не покрива потрошни делови, мали отстапувања во боја, зголемена бучава која произлегува од стареење што не влијае на функционалноста на машината за сушење и естетски дефекти кои не влијаат на функционалноста и безбедноста на машината за сушење.

ОПИС НА АПАРАТОТ

ПРЕДЕН ДЕЛ

- 1 Резервоар за кондензат
- 2 Копче за избирање програма
- 3 Контролна единица
- 4 Врата
- 5 Мрежест филтер
- 6 Вентил за воздух
- 7 Топлинска пумпа

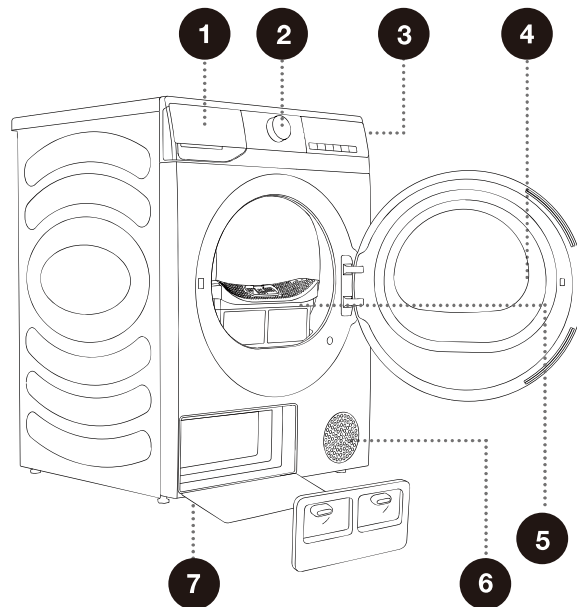

ЗАДЕН ДЕЛ

- 1 Кабел за напојување
- 2 Црево за испуштање кондензат
- 3 Прилагодливи нозе

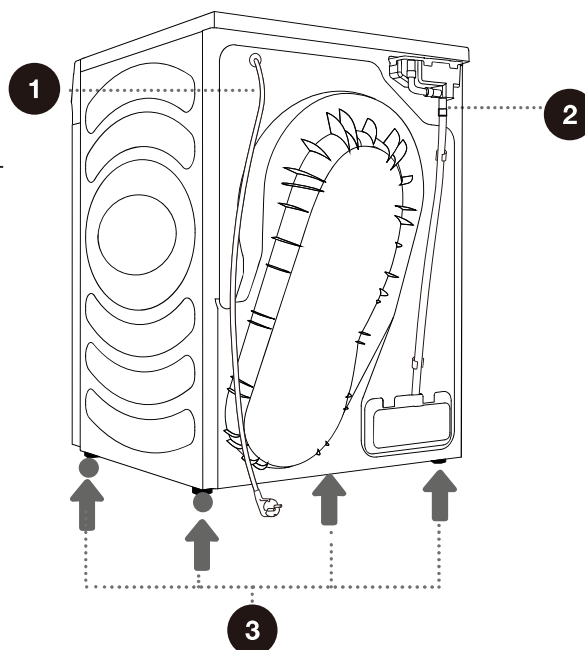

ТЕХНИЧКИ ИНФОРМАЦИИ

(ВО ЗАВИСНОСТ ОД МОДЕЛОТ)

Плочката со номинални вредности е сместена на предниот ѕид на вратата на апаратот (видете поглавје „ОПИС НА АПАРАТОТ“).

Ширина	595 mm
Висина	845 mm
Длабочина на машината за сушење (a)	640 mm
Длабочина со затворена врата	670 mm
Длабочина со отворена врата (b)	1150 mm
Тежина	54 kg
Номинален напон	Видете ја плочката со номинални вредности
Номинална моќност	Видете ја плочката со номинални вредности
Количество на разладно средство	Видете ја плочката со номинални вредности
Тип на разладно средство	R290
Максимално оптоварување	Видете ја плочката со номинални вредности

КОНТРОЛНА ЕДИНИЦА

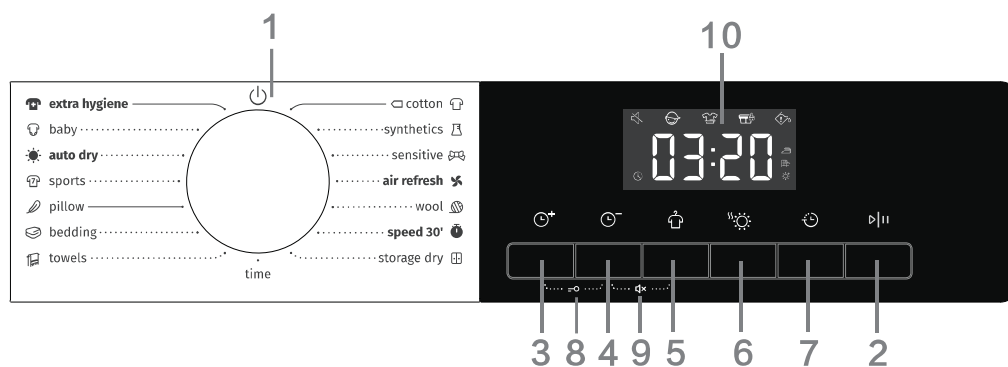

(1). Копче

- Се користи да се вклучи/исклучи напојувањето. За исклучување во текот на работењето, завртете го копчето на „ИСКЛУЧЕНО“.
- Сушењето автоматски ќе се исклучи по завршувањето на програмата. Ако нема работење во рок од 2 минути во режим на подготвеност, машината за сушење автоматски ќе се исклучи.
- Се користи за избор на програма. Погледнете го [Водич за програми] за запознавање со програмите.

(2). Старт/Пауза >||

- Притиснете го копчето „Старт/Пауза“ за да паузирате или започнете програма.
- Кога програмата е паузирана, поставките не може да се сменат. За да ја смените програмата или функцијата во текот на работење или да започнете програма откако снемало струја при работење, завртете го копчето на „Исклучено“ потоа повторно завртете го копчето за да ја изберете потребната програма и функција, и функција, и започнете ја програмата.

(3). Повеќе време ☺⁺

- Пред да започне програмата, оваа функција може да додаде време на сушење на програмата. Континуирано притискајте да се движите низ поставените позиции. Различни програми имаат различни поставки за позиции.

(4). Помалку време ☹⁻

- Пред да започне програмата, оваа функција може да го намали времето на сушење на програмата. Континуирано притискајте да се движите низ поставените позиции. Различни програми имаат различни поставки за позиции.

(5). Против гужвање 🔄

- Ако облеката не може да се извади веднаш по сушење, изберете ја програмата против гужвање. Барабанот ќе се врти повремено за да спречи гужвање на облеката.
- Допрете кое било копче или отворете ја вратата да излезете од режимот против гужвање. Ако нема работење, програмата стандардно автоматски ќе заврши по 12 часа.

(6). Ниво на сушење ☀️

- За избирање ефект на сушење. Стандардната опција е [☀️], и притиснете го копчето за ниво на сувост да изберете.
 - [☀️] значи дека облеката може да се складира по сушење.
 - [☁️] значи дека облеката има мало количество вода и може да се испегла.
 - [☀️] значи дека облеката може да се носи веднаш по сушење.

(7). Одложување крај ⌚

Оваа функција може да го одложи времето на завршување на програмата.

- Направете закажување по избирањето програми и функции. Притиснете го копчето за закажување да го зголемите или намалите времето на закажување. Времето се менува за 1 час со секое притискање и максималното изборно време е 24 часа.
- Закажаното време го претставува времето на завршување на програмата, вклучувајќи го времето на одвивање на целата програма, па времето на закажување мора да биде подолго од времето на одвивање на програмата.
- Во текот на процесот, иконата за закажување е осветлена. По завршувањето на процесот, текстот за закажување исчезнува.
- Пред да започне програмата, избраното закажување може да се откаже со избирање други програми или копчиња со функции.
- Откако ќе започне програмата, може да ја исклучите и престартувате машината за сушење, за да го откажете закажувањето.

(8). Заклучување за деца 🚫

За да се избегне погрешно користење од деца и да се заштити безбедноста на децата, оваа машина за сушење е опремена со заклучување за деца.

- Откако ќе започне програмата, притиснете и задржете „Повеќе време + Помалку време“ истовремено, заклучувањето за деца ќе се овозможи при што ќе се осветли иконата заклучување за деца. Заклучувањето за деца може да се оневозможи со истата операција.
- Откако ќе биде овозможена функцијата заклучување за деца, другите копчиња за функции се заклучени. Во случај на завршување на програма или рестартирање по снемнување струја, заклучувањето за деца останува.
- Откако ќе се овозможи функцијата заклучување за деца: Притиснете го копчето „Старт/Пауза“ за да го откажете потсетникот во случај на потсетник за чистење влакна и остатоци. Во тек на работење во режим против гужвање, заклучување за деца треба да се исклучи рачно, а функцијата против гужвање завршува автоматски.





(9). Нечујно 🤫

- Се користи да се вклучи/исклучи звучниот сигнал, освен звукот за аларм.
- По подготвеност или започнување, притиснете и задржете го копчето „Помалку време + Против гужвање“ за да ја вклучите/исклучите функцијата на нечујно.
- Статусот „Нечујно“ нема автоматски да се активира во случај ако програмата заврши или нема струја.

(10). Екран

- Апаратот може да го прикажува преостанатото време, закажаното време, шифрата за грешка и други информации за програмата.
- Времето што се прикажува од програмата може да се разликува од конкретното време на работење. Поради фактори како што се тип и количество на облека, ниво на сушење и амбиентална температура, конкретното време на сушење автоматски ќе се прилагоди.
- Кога програмата ќе заврши, ќе се прикаже „End“ (Крај).

Опис на икона

	Икона Закажување. Кога иконата е осветлена, таа покажува дека функцијата за закажување е овозможена.
	Икона Против гужвање. Кога иконата е осветлена, таа покажува дека функцијата против гужвање е овозможена.
	Икона Чистење на влакна и остатоци. Иконата што трепка укажува дека треба да ги исчистите влакната и остатоците.
	Икона Чистење на сад за вода. Иконата што трепка укажува дека садот за вода треба да се испразни.

(11). Други функции

Светло во барабан

- Оваа машина за сушење има светло во барабан. Во состојби на подготвеност или по операции (вртење на копче, притискање на кое било копче или отворање врата), паузирање и завршување на програмата, светлото во барабанот ќе светне и автоматски ќе се исклучи по 1 минута.

Запира кога облеката е сува

- Оваа машина за сушење запира кога облеката е сува. Кога количеството на облека е мало, веројатно е дека програмата не е завршена но облеката е исушена. Програмата ќе заврши автоматски да заштеди енергија.

2). Водич за програми

БЕЛЕШКА

- Корисниците можат да ја изберат соодветната програма според нивните навики. Ако алиштата не се целосно исушени, може да се избере дополнително сушење во тајмерот на програмата.
- Кога се сушат големи парчиња како што се креветски чаршави и навлаки за јорган, поради големата тежина тие можат да бидат извиткани во топки, што може да влијае на ефектот на сушење. Извадете ги и протресете ги пред да ги ставите во машината за сушење за да продолжи сушењето.
- Кога сушите облека со пердуви, завртете ја од внатрешната страна пред да ја сушите.

Програми Sensor dry

Програми	Тип на облека	Максимален капацитет (kg)
		DHNA92 / DHNA93
cotton (памук)	Користете ја оваа програма за подебела, нечувствителна памучна облека. По сушење, ќе биде целосно исушена.	9
synthetics (синтетика)	Програмата се користи за сушење облека направена од синтетички влакна.	4,5
sensitive (чувствителна)	Користете ја програмата да сушите особено деликатна облека направена од синтетички влакна, која може малку да биде влажна по процесот на сушење. Препорачуваме користење вреќичка за облека со посебна намена.	1
towels (пешкири)	Користете ја оваа програма за сушење нечувствителни предмети (пешкири, крпи...). По сушење, предметите ќе бидат суви и подготвени за складирање во шкаф.	4
bedding (постелнина)	Користете ја програмата за поголеми нешта. Кога програмата ќе заврши, тие ќе бидат суви. Прилагоденото вртење на барабанот ќе го спречи гужвањето на облеката.	2,5
pillow (перници)	Користете ја оваа програма за сушење текстил наполнет или обложен со пердуви (перници, прекривки со пердуви, јакни и сл.). Сушете големи предмети одделно и користете ја функцијата Екстра суво или програмата Време ако е потребно.	2
sports (спортска облека)	Користете ја оваа програма за облека со мембрани, спортска облека направена од мешани материјали и материјали што дишат.	2
auto dry (автоматско сушење)	Користете ја оваа програма за подебела, нечувствителна памучна облека. По сушење, ќе биде сува или малку влажна.	4,5
baby (бешка облека)	Користете ја оваа програма за сушење бешка облека. Облеката ќе биде нормално сува.	2
extra hygiene (екстра хигиена)	За отстранување алергени како што се грињи.	2
speed 30' (брзо 30')	За брзо сушење на лесна и тенка облека.	0,5

* EN 61121 поставување тест програма.

* Овие програми имаат повратна функција особено за големо оптоварување.

Програми за рачно и посебно сушење

Програми	Тип на облека	Максимален капацитет (kg)
		DHNA92 / DHNA93
air refresh (освежување со воздух)	Во оваа програма, грејачот е исклучен. Програмата е соодветна за освежување на вашата облека.	/
wool (волна)	Оваа кратка програма е наменета за омекнување или дополнителна лелеавост на облеката направена од волна и свила, која мора темелно да се исуши според упатствата на производителот.	1
storage dry (простор за сушење)	Кога ја користите оваа програма, може да го ставите предметот за сушење (пр. мали полнети животни, патики и сл.) на полицата за сушење за да ги исушите.	/
time (време)	Користете ја оваа програма за нечувствителна облека која сè уште е малку влажна и мора темелно да се исуши. Во оваа програма преостанатата влага не се открива автоматски. Ако облеката сè уште е влажна откако ќе заврши програмата, повторете ја програмата; ако е пресува и поради тоа изгужвана и груба на допир, времето на сушење што сте го избрале било предолго.	/

ИНСТАЛИРАЊЕ И ПОВРЗУВАЊЕ

⚠ Отстранете го сето пакување. Кога отпакувате, внимавајте да не го оштетите апаратот со остар предмет.

ЛОКАЦИЈА

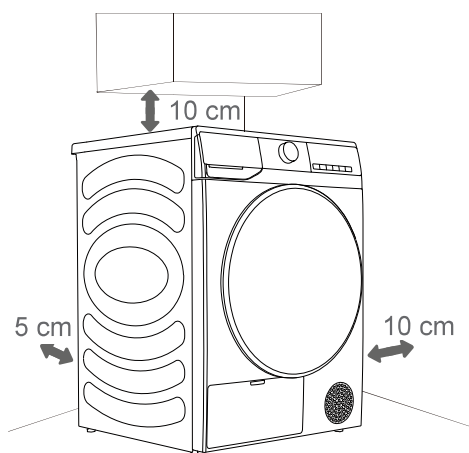

⚠ Апаратот не треба да е во допир со ѕид или мебел. За оптимално работење на апаратот, оставете малку простор околу апаратот како што е покажано на сликата. Непридржувањето до минималниот потребен слободен простор може да предизвика прегревање.

⚠ Отворите на задната и предната страна на машината за сушење никогаш не треба да бидат попречени.

Инсталирајте ја машината за сушење на место со доволна вентилација и температура помеѓу 10°C и 25°C. Работењето на машината за сушење на пониска температура може да доведе до кондензација во машината за сушење. Не ставајте ја машината за сушење на место каде има ризик од мрзнење. Смрзната вода во резервоарот за кондензат и пумпата може да ја оштетат машината за сушење.

Машината за сушење испушта топлина. Не ставајте ја во затворен простор, бидејќи процесот на сушење може да трае подолго поради ограничената количина на достапен воздух.

Осветлувањето во просторијата треба да биде доволно за да ви овозможи да го прочитате екранот на контролната табла.

ПОСТАВУВАЊЕ НА МАШИНАТА ЗА СУШЕЊЕ

Може да се постави врз машина за перење со 486 mm или 536 mm страничен сид (слика 1); во овој случај, треба да се користи подлога за поврзување. Алтернативно, машината за сушење може да се постави до машината за перење (слика 2). Може да ја контактирате постпродажбата за купување на додатокот (слика а) и да го инсталирате според корисничкото упатство.

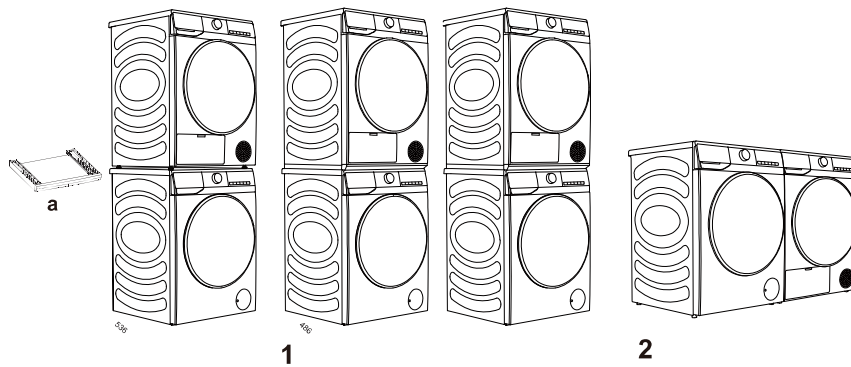

Димензии (mm)

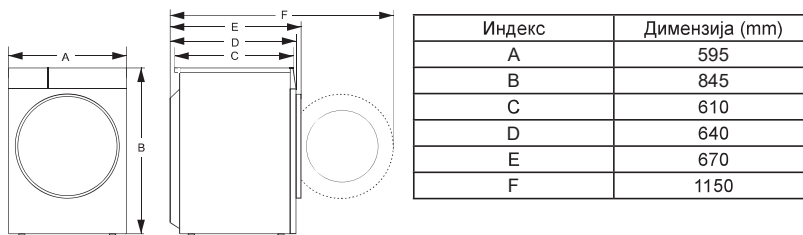

Индекс	Димензија (mm)
A	595
B	845
C	610
D	640
E	670
F	1150

ПРИЛАГОДУВАЊЕ НОЗЕ

Вртете ги прилагодливите нозе за да го порамните апаратот. Нозете дозволуваат порамнување за +/- 1 см. Користете либела и клуч за одвртување бр. 22.

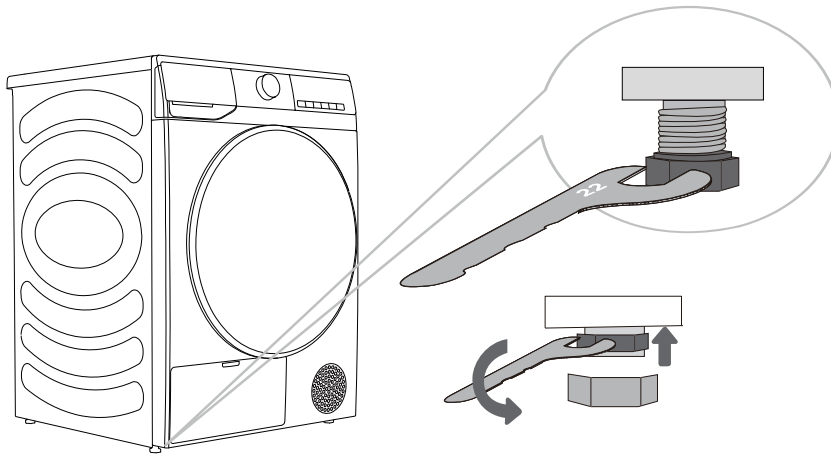

⚠ Подот на кој е поставен апаратот мора да има бетонска основа. Треба да е чист и сув; во спротивно, апаратот може да лизга. Исто така, чистете го долниот дел на прилагодливите нозе.

⚠ Апаратот мора да стои рамно и стабилно на цврста основа.

⚠ Непорамнет апарат може да предизвика вибрација, лизгање и бучно работење. Неправилно порамнување на апаратот не е покриено со гаранција.

⚠ Абнормална или голема бучава може да се појави во текот на работењето на апаратот, најчесто како резултат на неправилна инсталација.

ИСПУШТАЊЕ НА КОНДЕНЗАТ

Влагата од облеката се слева во единицата за кондензирање и се акумулира во резервоарот за кондензат.

Во текот на процесот на сушење, сијаличка индикатор (симбол  осветлен на единицата на екранот) укажува дека резервоарот за кондензат е полн и треба да се испразни.

За да избегнете празнење на резервоарот за кондензат, ставете го цревето за празнење на кондензат кое се наоѓа на задниот дел на апаратот директно во одводот.

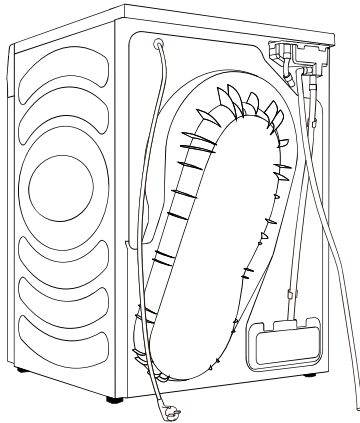

1 Извадете го цревето за испуштање од апаратот и закачете го на задниот дел.

2 Прикачете го цревето во додатците на пластичниот отвор на цревето за испуштање.

 Ако решите да го поставите цревето за одвод на кондензат во одвод, уверете се дека цревето е цврсто затегнато. Ова ќе спречи секакво истекување на вода кое може да предизвика неочекувана штета.

 Секогаш користете ги цревата кои се доставени со машината за сушење.

ПРЕМЕСТУВАЊЕ И ТРАНСПОРТ ПО ИНСТАЛИРАЊЕТО

По секој циклус на сушење, кондензирана вода може да остане во машината за сушење. Вклучете ја машината за сушење и изберете една од програмите и оставете го апаратот да работи приближно половина минута. Ова ќе ја испумпа преостанатата вода и ќе спречи оштетување на машината за сушење во тек на транспорт. Ако машината за сушење не може да се транспортира во исправена положба, наведнете ја на левата страна.

⚠ По транспорт, машината за сушење не треба да работи најмалку два часа пред да се поврзе на електрично напојување. Апаратот треба да биде инсталиран и поврзан од обучен техничар.

⚠ Ако апаратот не е транспортиран во согласност со упатствата, машината за сушење не треба да работи најмалку 24 часа пред повторно да се поврзе на електрично напојување. Доколку не постапите така може да се расипе топлотната пумпа што не е покриено од гаранцијата. Внимавајте да не го оштетите системот за ладење (видете поглавје „ИНСТАЛИРАЊЕ И ПОВРЗУВАЊЕ/Поставување на машината за сушење“).

⚠ Внимателно прочитајте ги упатствата за користење пред да го поврзете апаратот. Штета која ќе произлезе од неправилно поврзување или користење на апаратот нема да биде покриена од гаранција.

ПРЕД ПРВАТА УПОТРЕБА

Уверете се дека машината за сушење е исклучена од електричното напојување; потоа отворете ја вратата со влечење на левата страна на вратата кон вас (слики 1 и 2).



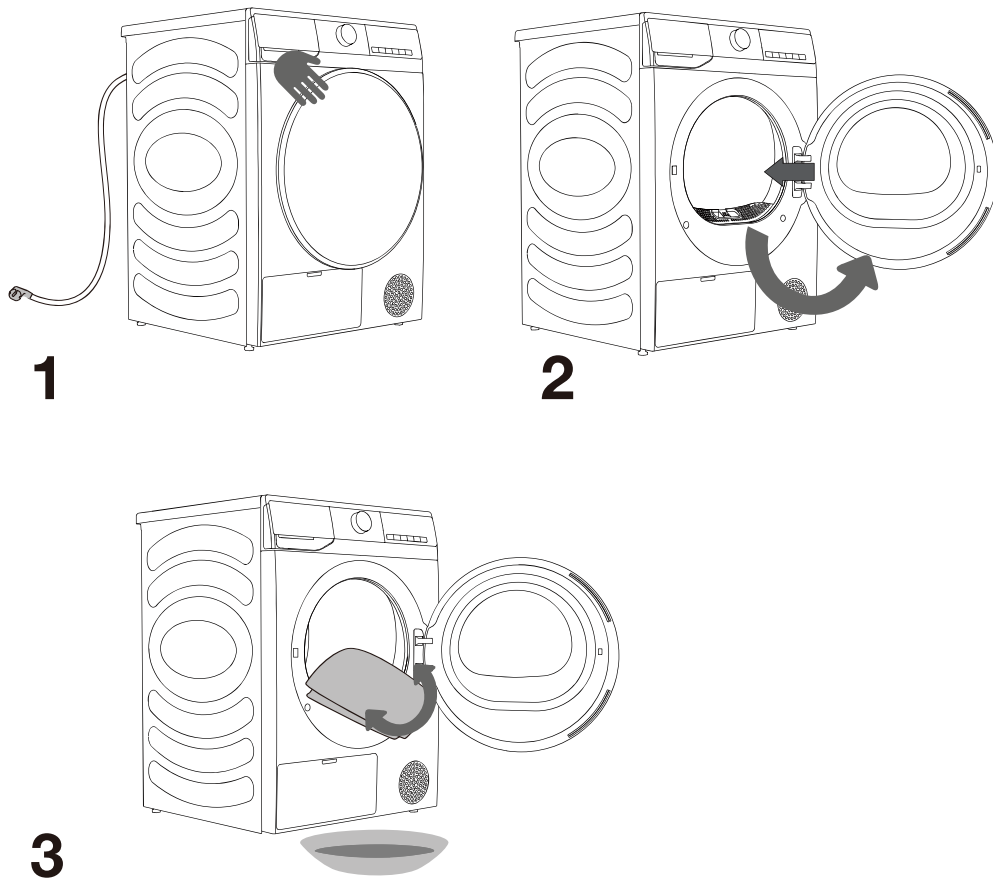























Исчистете го барабанот со користење на мека и влажна крпа (слика 3).



⚠ Не користете никакви растворувачи или средства за чистење кои може да го оштетат апаратот (следете ги препораките и предупредувањата дадени од производителите на средствата за чистење).

ПРОЦЕС НА СУШЕЊЕ, ЧЕКОР ПО ЧЕКОР (1 - 4)

ЧЕКОР 1: ИМАЈТЕ ГИ ВО ПРЕДВИД ЕТИКЕТИТЕ НА ОБЛЕКАТА

Нормално перење; Чувствителна облека	Макс. темп. на перење 95°C  	Макс. темп. на перење 60°C  	Макс. темп. на перење 40°C  	Макс. темп. на перење 30°C  	Само рачно перење 	Не перете 
Белење	Белење во ладна вода 			Белење не е дозволено 		
Хемиско чистење	Хемиско чистење со сите средства 	Растворувач на нафта R11, R113 	Хемиско чистење во керозин, чист алкохол и R113 	Хемиско чистење не е дозволено 		
Пеглање	Жешко пеглање, макс. 200°C 	Жешко пеглање, макс. 150°C 	Жешко пеглање, макс. 110°C 	Пеглање не е дозволено 		
Сушење	Рамно сушење (ставете на рамна површина) 	Пружање на жица за сушење  Сушење на жица за сушење 	Висока температура  Ниска температура 	Не центрифугирајте 		

ЧЕКОР 2: ПОДГОТВИТЕЛНА ПОСТАПКА ЗА СУШЕЊЕ ОБЛЕКА

1. Сортирајте ја облеката по тип и дебелина на материјал (видете ТАБЕЛА СО ПРОГРАМИ).
2. Затворете ги копчињата и патентите, врзете ги сите врвки и превртете ги џебовите на надвор.
3. Ставете чувствителна облека и мали предмети во мрежеста вреќичка за облека. (Вреќичката за облека со посебни намени е достапна како опционален додаток).

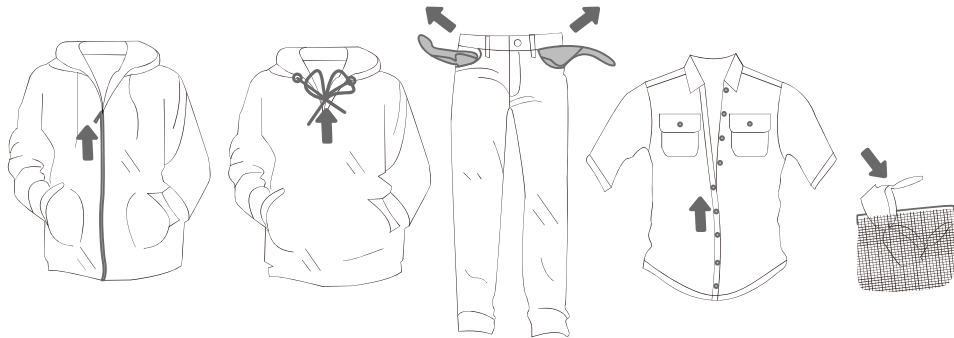

Сушење облека направена од особено чувствителни материјали кои може да се деформираат не се препорачува. Следните типови на облека не треба да се сушат во машина за сушење бидејќи тоа може да предизвика вашата облека да се деформира:

- кожна облека и други кожни производи;
- облека обработена со восок или третирана на некаков деликатен начин;
- облека со големи дрвени, пластични или метални делови;
- облека со светки;
- облека со метални делови подложни на рѓосување.

СУШЕЊЕ ВО КОШНИЦА (ВО ЗАВИСНОСТ ОД МОДЕЛОТ)

☼ Пред првиот циклус на сушење, извадете ја кошницата и сиот материјал за пакување од барабанот.

Облеката може да се суши во кошница само кога се користи програма со временски определено сушење. (Кошницата е достапна како избран додаток во сервисниот центар).

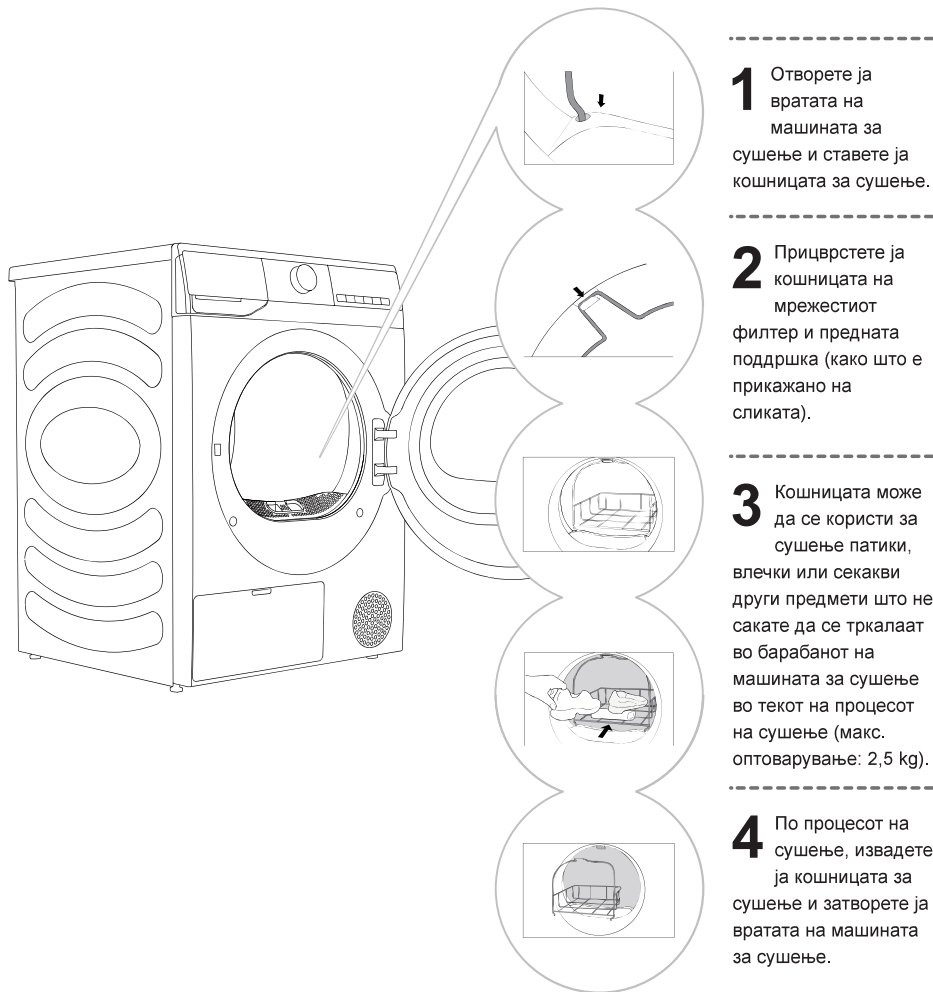

Сушете само чисти патики или влечки кои биле исцедени за да се спречи капење на вода од нив.

Како што ќе врти барабанот, кошницата со облека ќе биде статична. Затоа, уверете се дека предметите во кошницата не се во контакт со барабанот бидејќи тоа може да доведе до оштетување на предметите и на машината за сушење.

ВКЛУЧУВАЊЕ

Поврзете ја машината за сушење на електрично напојување.

Притиснете го копчето (1) **ВКЛУЧУВАЊЕ/ИСКЛУЧУВАЊЕ** за да ја вклучите машината за сушење (слика 1).

Кај некои модели, светлото во барабанот на машината за сушење исто така свети (слика 2).
(Светлото во барабанот на машината за сушење не е соодветно за ниту една друга употреба).

⚠ Светлото во барабанот на машината за сушење може да се замени само од производителот, сервисер или овластено лице.

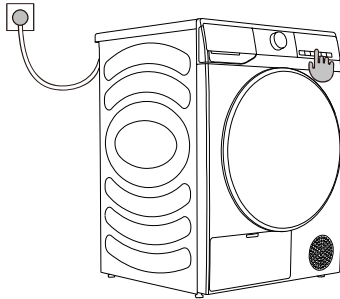

1

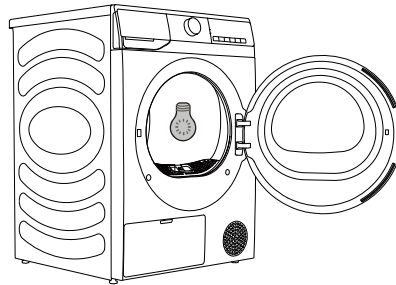

2

ПОЛНЕЊЕ НА МАШИНАТА ЗА СУШЕЊЕ

Отворете ја вратата на машината за сушење со повлекување на левата страна на вратата кон вас (слика 1).

Ставете ја испраната облека во барабанот (откако ќе се уверите дека барабанот е празен) (слика 2).

Затворете ја вратата (слика 3).

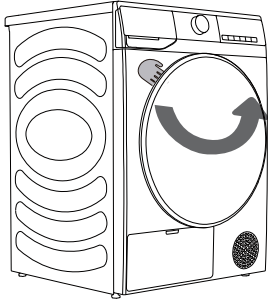

1

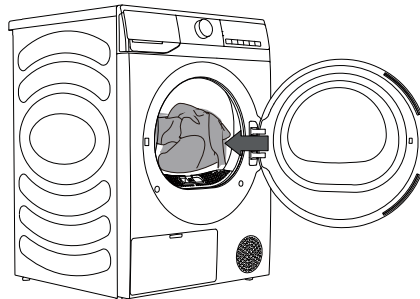

2

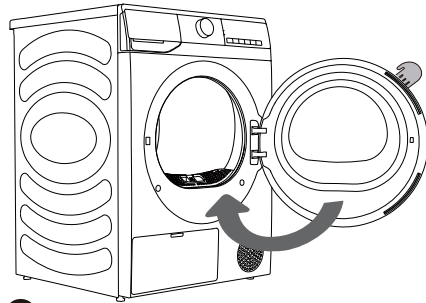

3

⚠ Ставете ја облеката во машината за сушење откако била исцедена или исцентрифугирана (препорачана минимум брзина на центрифугирање: 800 вртежи во минута).

Не преполнувајте го барабанот! Видете ја ТАБЕЛАТА СО ПРОГРАМИ и следете ги препораките на плочката со номинални вредности.

Ако барабанот на машината за сушење е преполнет, облеката ќе биде поизгужвана и нерамномерно исушена.

⚠ Кога сушите големи предмети (постелнина, пешкири и сл.), растресете ги пред да ги ставите во барабанот.

ОДРЖУВАЊЕ И ЧИСТЕЊЕ

⚠ Пред чистење, исклучете го апаратот од електричното напојување.

Машината за сушење е опремена со систем за филтрирање кој се состои од неколку филтри кои спречуваат секакви нечистотии да влезат во системот на разменувачот на топлина.

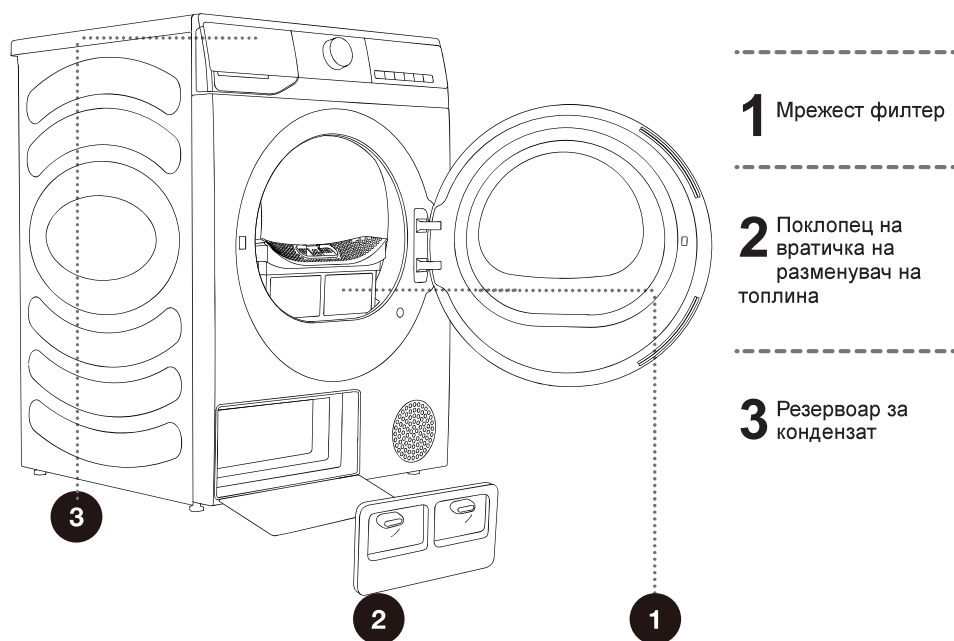

⚠ Никогаш не работете со апаратот без филтрите на своето место, ниту пак со оштетени филтри бидејќи влакната од материјалите може да предизвикаат неисправно функционирање или дефект на машината за сушење.

ЧИСТЕЊЕ НА МРЕЖЕСТИОТ ФИЛТЕР ВО ВРАТАТА

☞ Чистете го мрежестиот филтер по секој циклус на сушење.

◇ Прекумерни остатоци насобрани на филтерот ќе влијаат на ефектот на сушење. Чистете ја решетката на филтерот по секоја употреба.

◇ По чистење, уверете се дека сте ја вратиле решетката на филтерот на своето место пред користење.

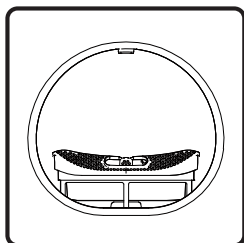

1. Отворете ја вратата и извадете ја решетката на филтерот од предниот држач.

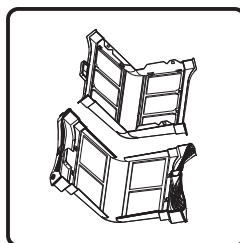

2. Отворете ја решетката на филтерот и исчистете ги остатоците од решетката на двослојниот филтер со мокра крпа или под истечна вода.

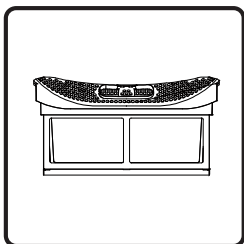

3. Откако ќе ја исушите решетката на филтерот, вратете ја на своето место.

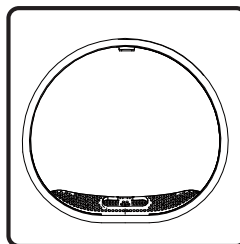

4. Поставете ја решетката на филтерот на предниот држач.

☞ Внимавајте да не ги потфатите вашите прсти на капакот на филтерот.

ЧИСТЕЊЕ НА ФИЛТЕРОТ НА ТОПЛИНСКАТА ПУМПА

☼ Во текот на чистењето може да дојде до истурање на вода. Затоа се препорачува да се стави впивачка крпа на подот.

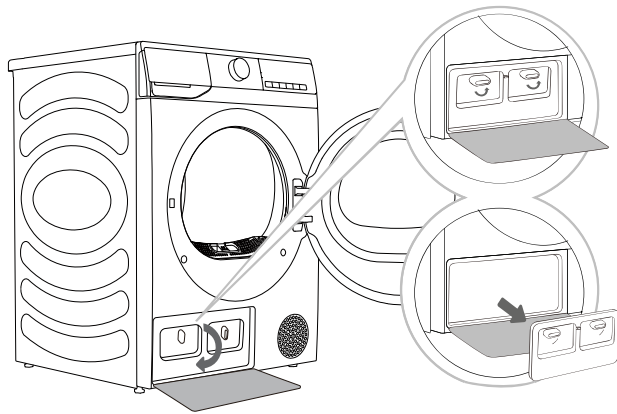

1 Притиснете го копчето на капакот на вратата на разменувачот на топлина долу лево да го отворите капакот на вратата.

2 Свртете го копчето за заклучување на капакот на основниот филтер во положба отклучено.

3 Извадете го капакот на основниот филтер и извадете го основниот филтер. По неколкукратно користење, исчистете го правот на основниот филтер со влажна крпа или истечна вода. По користење подолго време, ако има прав на разменувачот на топлина, отстранете ја правта со алатки. Не допирајте го директно разменувачот на топлина со вашите раце за да избегнете повреда.

4 Наместете го исчистениот филтер и капакот на филтерот назад во оригиналната положба, заклучете го копчето и затворете го капакот на вратата на разменувачот на топлина.

☼ Ставете го филтерот на топлинската пумпа во куќиштето и затворете го надворешниот капак (гурнете го нагоре кон машината додека не клапне на своето место).

☼ Филтерот на топлинската пумпа мора правилно да биде поставен во својот отвор. Во спротивно, разменувачот на топлина инсталиран во внатрешноста на машината за сушење може да се затне или оштети.

☼ Чистете го пенестиот филтер најмалку по секои пет циклуси на сушење.

ЧИСТЕЊЕ НА РАЗМЕНУВАЧОТ НА ТОПЛИНА

⚠ Не допирајте ги внатрешните метални делови на разменувачот на топлина со голи раце. Внимавајте на опасноста од исеченици. Користете соодветни заштитни ракавици кога го чистите разменувачот на топлина.

⚠ Неправилното чистење на металните перки на разменувачот на топлина може трајно да ја оштети машината за сушење. Не притискајте врз металните перки со цврсти предмети како што е правосмукалка.

Прагот и нечистотијата на металните перки на разменувачот на топлина може да се чистат со алатки како правосмукалка, мека четка и сл.

Може да пристапите до разменувачот на топлина кога филтерот на топлинската пумпа е изваден како што е опишано во делот „Чистење на филтерот на топлинската пумпа“. Нежно движете ја четката врз металните перки само во насока од горниот кон долниот дел. Преголем притисок може да ги оштети или свитка металните перки.

☞ Чистете го разменувачот на топлина еднаш по секои дваесет циклуси на сушење.

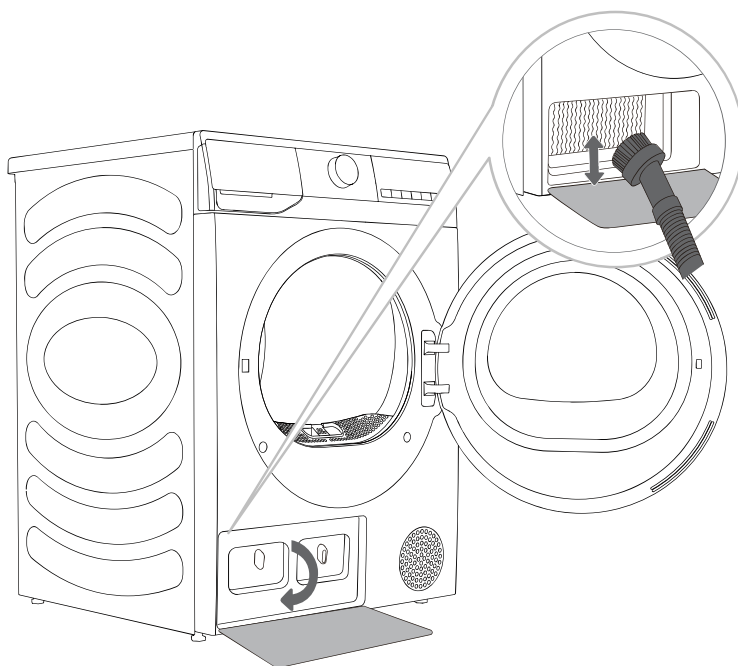

ПРАЗНЕЊЕ НА РЕЗЕРВОАРОТ ЗА КОНДЕНЗАТ

☼ Празнете го резервоарот за кондензат по секој циклус на сушење.

Ако резервоарот за кондензат е полн, програмата за сушење автоматски ќе паузира. Символот ☼ ќе светне на екранот, наведувајќи дека резервоарот за кондензат треба да се испразни.

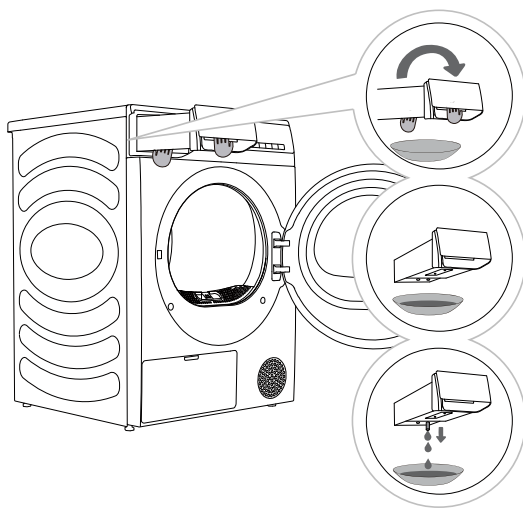

1. Извадете го резервоарот за кондензат од машината за сушење.
 - Повлечете ја рачката на резервоарот за вода со едната рака додека резервоарот не е половина излезен.
 - Штом резервоарот за вода е половина излезен, држете го дното на резервоарот со другата рака и полака влечете го со двете раце.

⚠ ВНИМАНИЕ

- Резервоарот за вода е тежок. Полека извадете го резервоарот за вода со користење на двете раце додека го чувате резервоарот рамен.
 - Внимавајте кога го вадите полниот резервоар со вода. Многу е тежок и може да предизвика повреда ако го испуштите.
2. Испразнете ја водата низ отворот за одвод, а потоа исчистете ја внатрешноста на резервоарот за вода.
 - Измешајте малку неутрален детергент во млека вода. Наполнете го резервоарот за вода со мешавината низ отворот за одвод и оставете го 30 минути. Потоа исплакнете го резервоарот со чиста вода и целосно исушете го.
 3. Ставете го резервоарот со кондензат назад на своето место.

☼ Водата од резервоарот со кондензат не е за пиење.

⚠ Никогаш не додавајте хемикалии ниту мириси во резервоарот за кондензат.

Резервоарот за вода е тежок. Полека извадете го резервоарот за вода со користење на двете раце додека го чувате резервоарот рамен.

Внимавајте кога го вадите полниот резервоар со вода. Многу е тежок и може да предизвика повреда ако го испуштите.

БЕЛЕШКА: Ако машината за сушење ја прикажува иконата „☼“ и запира додека сушењето се одвива, испразнете го резервоарот за вода и притиснете го копчето **▶**|| Старт/Пауза. Иконата „☼“ ќе исчезне, а машината за сушење ќе продолжи со сушењето.

Не е потребно да се празни резервоарот за кондензат ако цревето за одвод е поврзано директно со одводот (видете поглавје „ИНСТАЛИРАЊЕ И ПОВРЗУВАЊЕ/Испуштање на кондензат“).

ЧИСТЕЊЕ НА МАШИНАТА ЗА СУШЕЊЕ

⚠ Пред чистење, исклучете го апаратот од електричното напојување.

Чистете ја надворешноста на машината за сушење со користење мека, влажна, памучна крпа.

⚠ Не користете никакви растворувачи или средства за чистење кои може да го оштетат апаратот (следете ги препораките и предупредувањата дадени од производителите на средствата за чистење).

Бришете ги сите делови со мека крпа додека не се суви.

⚡ Не чистете го апаратот со премногу вода!

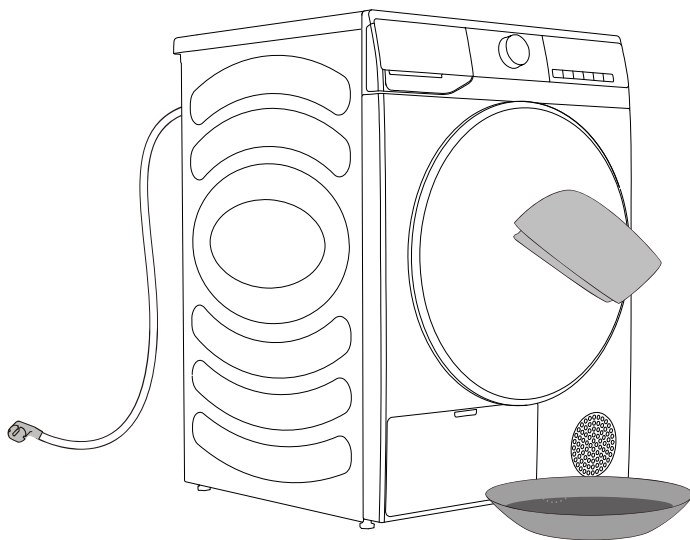

РЕШАВАЊЕ ПРОБЛЕМИ

ШТО ДА СЕ ПРАВИ...?

Надворешни фактори (пр.електрична мрежа) може да предизвикаат различни грешки (видете ТАБЕЛА СО РЕШАВАЊЕ ПРОБЛЕМИ). Во таков случај:

- Исклучете го апаратот и почекајте неколку секунди.
- Вклучете го апаратот и повторете ја програмата за сушење.
- Најмногу од грешките во текот на работењето може да се надминат од корисникот (видете ТАБЕЛА СО РЕШАВАЊЕ ПРОБЛЕМИ).
- Ако грешката опстојува, повикајте овластена сервисна единица.
- Поправки може да се вршат само од овластен техничар.
- Поправка или секакво гарантно побарување кои произлегуваат од неправилно поврзување или користење на апаратот нема да бидат покриени од гаранцијата. Во такви случаи, трошоците за поправката треба да ги плати корисникот.

⚠ Гаранцијата не ги покрива грешките или дефектите кои произлегуваат од надворешни фактори (удар на молња, дефекти на електрична мрежа, природна катастрофа и сл.).

РЕШАВАЊЕ ПРОБЛЕМИ И ШИФРИ ЗА ГРЕШКА

Симптом	Препорачано решение
Машината не почнува да работи.	<ul style="list-style-type: none"> ◇ Проверете го електричното поврзување. ◇ Потврдете дека копчето „Старт/Пауза“ е притиснато. ◇ Потврдете дека вратата е правилно затворена. ◇ Осигурувачот е прегорен, склопката на струјното коло избила, или снемало електрична струја.
Машината за сушење не може да почне да работи и покажува „End“ (Крај).	<ul style="list-style-type: none"> ◇ Проверете дали поставката за програмата е точна. ◇ Потврдете дека има облека во барабанот.
Прекумерно време на сушење.	<ul style="list-style-type: none"> ◇ Проверете дали поставката за програмата е точна. ◇ Потврдете дали има премногу алишта згужвани во купови. ◇ Проверете дали филтерот е исчистен. ◇ Има фаза на ладење по сушењето кај некои програми.
Ефект на слабо сушење.	<ul style="list-style-type: none"> ◇ Потврдете дека облеката била центрифугирана при процесот на перење. ◇ Проверете дали поставката за програмата е точна. ◇ Потврдете дека нема премногу облека. ◇ Оптоварувањето не е правилно распределено. Дали облеката што не е лесно да се исуши е измешана со облека што е лесно да се исуши. ◇ Големо оптоварување со тешки материјали. ◇ Проверете дали филтерот е исчистен.
Преостанатото време на екранот запира или прескокнува.	<ul style="list-style-type: none"> ◇ Преостанатото време може да се смени во зависност од типот на облека, оптоварувањето, нивото на влага и амбиенталната температура, што е нормален феномен.
Облеката е изгужвана.	<ul style="list-style-type: none"> ◇ Облеката се сушела предолго. Обидете се со пократко време на сушење. ◇ Облеката е оставена во апаратот предолго по завршувањето на циклусот.

Симптом	Препорачано решение
Машината за сушење е прегласна.	<ul style="list-style-type: none"> ◇ Погледнете дали има парички, олабавени копчиња, шајки и други предмети и веднаш извадете ги. ◇ Проверете го филтерот за влакна. Извадете секакви предмети што се заглавени внатре. ◇ Уверете се дека машината за сушење е рамна и стои цврсто на подот. ◇ Машината за сушење може да зумира поради воздухот кој се движи низ барабанот и вентилаторот. Ова е нормално.
Облеката се собира.	<ul style="list-style-type: none"> ◇ Упатствата за грижа за облеката не се следени. Користете ниска температура или поставка без греење.
Остануваат влакненца на облеката.	<ul style="list-style-type: none"> ◇ Филтерот за влакна не е правилно исчистен. ◇ Облеката не е правилно сортирана. ◇ Некои материјали имаат повеќе влакненца и треба да се сушат издвоено од материјалите на кои влакненцата лесно се залепуваат. ◇ Хартини марамчиња, хартија и слично се оставени во џебовите.
Апаратот има непријатна миризба.	<ul style="list-style-type: none"> ◇ Миризбата може да е предизвикана од гумениот материјал што се користи во апаратот. Оваа миризба ќе исчезне по користење на апаратот неколку пати. ◇ Кога ја перете облеката, користете го детергентот во согласност со препораките на производителот. Ако користите премногу детергент, нерастворениот детергент може да се насобере на облеката и да предизвика лоша миризба. ◇ Може да почувствувате лоши миризби од облеката ако облеката е оставена во машината за сушење/машината за перење по сушење/перење. Веднаш извадете ја облеката на крајот на циклусот на сушење или перење. ◇ Проверете дали може да ја почувствувате истата миризба во вашата машина за перење. Ако е така, исчистете ја машината за перење според корисничкото упатство за машината за перење. ◇ Секогаш чувајте го филтерот за влакна чист. Ако некои остатоци се останати во филтерот за влакна, тоа може да предизвика миризба. Исто така целосно исушете го филтерот за влакна по чистењето.
Апаратот е вклучен и стартуваше веднаш откако дојде струја, но не работи.	<ul style="list-style-type: none"> ◇ Кога програмата е паузирана, поставките не може да се сменат. За да ја смените програмата или функцијата во текот на работење или да започнете програма откако снемало струја при работење, изберете ја потребната програма и функција и започнете ја програмата.

Шифра	Толкување	Препорачано решение
F50/F51	Абнормален сензор	◇ Контактирајте со постпродажната служба.
F22	Абнормален екран, контролна плоча на мотор и плоча за напојување	◇ Притискајте ВКЛУЧУВАЊЕ 3 секунди и повторно притиснете го копчето „Старт/ Пауза“. ◇ Ако грешката останува, контактирајте со постпродажната служба.
F21	Абнормален панел на екран и плоча за напојување	◇ Притискајте ВКЛУЧУВАЊЕ 3 секунди и повторно притиснете го копчето „Старт/ Пауза“. ◇ Ако грешката останува, контактирајте со постпродажната служба.

СЕРВИСИРАЊЕ

Пред да повикате сервисер

Кога ќе контактирате сервисен центар, дадете ги информациите за вашиот апарат (1).

Типот, шифрата/ИД, моделот и сервискиот број се наведени на задниот дел на машината за сушење.

- ⚠ За поправка користете само резервни делови кои се одобрени од производителот.
- ⚠ Поправка или секако гарантно побарување кои произлегуваат од неправилно поврзување или користење на апаратот нема да бидат покриени од гаранцијата.

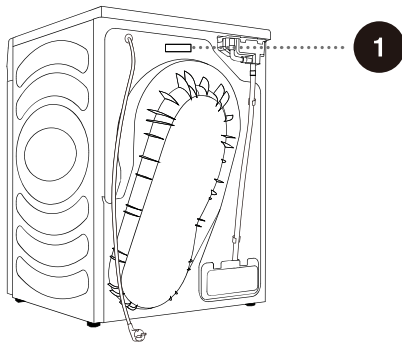

Трговска марка	gorenje	
Модел	DHNA92	DHNA93
Номинален капацитет (kg)	9	9
Вентилирачка/кондензирачка машина за сушење	кондензирачка	кондензирачка
Номинална вредност на енергетска ефикасност	A++	A+ + +
Измерена годишна потрошувачка на енергија (kWh) ⁽¹⁾	245,0	194,0
Автоматска/неавтоматска машина за сушење	Автоматска	Автоматска
Потрошувачка на енергија на стандардна програма за памук при целосно оптоварување (kWh)	1,96	1,59
Потрошувачка на енергија на стандардна програма за памук при делумно оптоварување (kWh)	1,15	0,88
Потрошувачка на електрична енергија во режим исклучено (W)	0,49	0,49
Потрошувачка на електрична енергија во режим на подготвеност (W)	0,57	0,57
Траење на режим на подготвеност (min) ⁽²⁾	5	5
Стандардна програма на сушење ⁽³⁾	☐ cotton (памук)	☐ cotton (памук)
Измерено траење на програма за стандардната програма за памук при целосно и делумно оптоварување (min)	158	158
Траење на програма на стандардна програма за памук при целосно оптоварување (min)	209	205
Траење на програма на стандардна програма за памук при делумно оптоварување (min)	120	122
Номинална вредност на ефикасност при кондензација на скала од G (најнеефикасно) до A (најефикасно)	B	B
Просечна ефикасност на кондензација на стандардна програма за памук при целосно оптоварување како процент	81	82
Просечна ефикасност на кондензација на стандардна програма за памук при делумно оптоварување како процент	81	82
Измерена ефикасност на кондензација на стандардна програма за памук при целосно и делумно оптоварување како процент.	81	82
Ниво на јачина на звук (dB) ⁽⁴⁾	64	64
Вградена инсталација	HE	HE

- (1) Базирано на 160 циклуси на сушење на стандардната програма за памук при целосно и делумно оптоварување и потрошувачка во режими на ниско напојување. Актуелната потрошувачка на енергија по циклус зависи од тоа како се користи апаратот.
- (2) Ако машината за сушење за домаќинство е опремена со систем за управување со напојување.
- (3) „Стандардната програма за памук“ при целосно и делумно оптоварување е стандардната програма за сушење што се користи за изведување на ознаката за номинална вредност и плочката. Оваа програма е соодветна за сушење нормално влажна памучна облека и е најефикасната програма во смисла на потрошувачка на енергија за памучна облека.
- (4) За стандардната програма за памук при целосно оптоварување.

Табела за вообичаена потрошувачка

Табелата ги наведува вредностите за време на сушење и потрошувачка на енергија за сушење на тестирано количество облека со различен број на вртежи во минута во машината за перење.

Програма	Полнење	Центрифуга [вртежи во мин.]	Потрошувачка на електрична енергија [kWh]		Време на сушење [мин]	
			9 kg			
☐ cotton (памук)	вкупно	1000	2,09	1,55	206	200
	делумно	1000	1,14	0,86	125	118
	Ниско	1000	1,08	0,75	120	108
	Ниско	1200	1,01	0,68	112	103
памук влажен за пеглање	вкупно	1000	1,45	1,41	150	181
	делумно	1000	0,95	0,81	111	112
	Ниско	1000	0,82	0,61	98	97
synthetics (синтетика)	делумно	1000	0,48	0,42	55	48

Програмата за тестирање е во согласност со регулативата 392/2012/EU за означување енергија, мерена во согласност со EN 61121.

Програма	Количина на облека Макс./ половина полнење [kg]	Траење на програма [мин]	Потрошувачка на електрична енергија [kWh]
			A++
☐ cotton (памук)	9/4,5	209/120	1,96/1,15

Програма	Количина на облека Макс./ половина полнење [kg]	Траење на програма [мин]	Потрошувачка на електрична енергија [kWh]
			A+++
☐ cotton (памук)	9/4,5	205/122	1,59/0,88

Програмата за памук ☐, е наменета за сушење на нормално влажна памучна облека. Таа е најефикасната програма за сушење памучна облека во смисла на потрошувачка на енергија. Поради девијации во смисла на тип и количество на облека, осцилации на електрично напојување и надворешна температура и влажност, измерените вредности кај крајниот корисник може да се разликуваат од оние наведени во табелата.

ПРЕПОРАКИ И ЕКОНОМИЧНО КОРИСТЕЊЕ

Најенергетски ефикасниот начин на сушење е да се суши препорачаното количество облека во секоја партија (видете ТАБЕЛА СО ПРОГРАМИ).

Не се препорачува да се суши облека направена од особено чувствителни материјали кои може да се деформираат со овој апарат.

Користење омекнувач во циклусот на перење не е потребно бидејќи облеката е мека и мазна по сушење во машината за сушење. Времето на сушење ќе биде пократко и потрошувачката на електрична енергија ќе биде помала ако облеката е темелно исцедена или центрифугирана пред сушењето. Со избирање на соодветната програма за сушење, вие ќе избегнете проблеми како прекумерно сушење, собирање на материјалот и тешкотии при пеглање.

Редовното чистење на филтрите ќе доведе до оптимално време на сушење и минимална потрошувачка на електрична енергија.

Кога сушите помали количества облека или само едно парче, сензорот може да не успее да го детектира конкретното ниво на влага во облеката. Во такви случаи, се препорачува да ја сушите со програма со определено време.

ФРЛАЊЕ

Пакувањето е направено од материјали кои не се штетни за околината, кои може да се рециклираат, фрлат или уништат без опасност по животната средина. Во однос на тоа, материјалите за пакување се соодветно означени.



Симболот на производот или на пакувањето укажува дека производот не треба да се третира како отпад од домаќинство. Однесете го производот во вашиот локален центар за рециклирање за отпадна електрична и електронска опрема.

Кога го **фрлате** апаратот на крајот на неговиот работен век, извадете ги сите кабли за напојување и уништете ја кваката на вратата и копчето за заклучување да спречите вратата да се заклучува за да осигурате безбедност на деца.

Правилното **фрлање** на производот ќе помогне да се спречат секакви негативни ефекти врз животната средина и здравјето на луѓето кои може да настанат во случај на несоодветно фрлање на производот. За детални информации за фрлање во отпад, контактирајте со соодветното општинско тело кое е одговорно за управување со отпад, вашата служба за фрлање на отпад, или продавницата каде сте го купиле производот.

(2369832)X08062475A