

SV

# **gorenje**

## **DETALJERADE INSTRUKTIONER FÖR ANVÄNDNING AV STÅENDE KYLSKÅP OCH FRYS**



Tack för förtroendet du har visat genom att köpa vår apparat som är utformad för att förenkla ditt liv. För att göra användningen av produkten lättare har vi levererat detaljerade instruktioner för användning och monteringsanvisningar som levereras på ett separat blad. Instruktionerna bör hjälpa dig att lära dig om din nya apparat så snabbt som möjligt.

Vi hoppas att du kommer att få glädje av den.

### **Apparaten är endast avsedd för hushållsbruk.**

**Kylskåpet** är avsedd för förvaring av färska livsmedel vid temperaturer över 0 °C. **Frysen** är avsedd för infrysning av färska livsmedel och långvarig förvaring av frysta livsmedel (upp till ett år, beroende på typen av mat).

Besök gärna vår hemsida där du kan ange din apparats modellnummer, som finns på märkplåten eller garantibladet, för att hitta detaljerad beskrivning av apparaten, tips om användning, felsökning, serviceinformation, instruktioner för användning etc.



<http://www.gorenje.com>



Viktiga säkerhetsvarningar

# INNEHÅLL

---

<b>4 VIKTIGA ANMÄRKNINGAR OCH FÖRSIKTIGHETSÅTGÄRDER</b> ..... 4 Säkerhetsinformation och varningar	<b>INLEDNING</b>
<b>11 INSTALLERA DIN NYA APPARAT</b> ..... <b>13 BESKRIVNING AV APPARATEN</b> ..... <b>14 DISPLAYKONTROLLER</b> ..... <b>17 ANVÄNDA APPARATEN</b>	<b>BESKRIVNING AV APPARATEN</b>
<b>22 TIPS</b> ..... <b>24 RENGÖRING OCH SKÖTSEL</b>	<b>AVFROSTNING OCH RENGÖRING AV APPARATEN</b>
<b>26 FELSÖKNING</b> ..... <b>28 KASSERA APPARATEN</b>	<b>ÖVRIGT</b>

# VIKTIGA ANMÄRKNINGAR OCH FÖRSIKTIGHETSÅTGÄRDER

---



## SÄKERHETSINFORMATION OCH VARNINGAR

För din egen säkerhet och för att du skakunna använda produkten på korrekt sätt är det viktigt att du noggrant läser igenom denna bruksanvisning, inklusive tips och varningar, innan du installerar och använder produkten första gången. För att undvika onödiga misstag och olyckor är det viktigt att alla som använder produkten har godkännedom om dess skötsel och skyddsanordningar. Spara denna bruksanvisning och se till att den följer med produkten om den flyttas eller säljs, så att alla som använder produkten får korrekt säkerhetsinformation och information om hur den ska skötas.

För att minimera risken för skador på person och egendom är det viktigt att du läser och följer säkerhetsföreskrifterna i denna bruksanvisning. Tillverkaren ansvarar inte för skador orsakade av att föreskrifterna inte har följts.

### **Säkerhet för barn och handikappade**

Enligt EN-standard

Denna apparat kan användas av barn från 8 år och samt personer med nedsatt fysisk, sensorisk eller mental förmåga, eller med bristfällig erfarenhet och kunskap, under förutsättning att de har instruerats om hur man använder apparaten på ett säkert sätt och är införstådda med de risker som är förknippade därmed. Barn ska inte leka med apparaten. Barn får inte utföra rengöring och underhåll utan tillsyn.

Barn mellan 3 och 8 år får lägga in och ta ur livsmedel ur kylapparater.

Enligt IEC-standard

Apparaten är inte avsedd att användas av personer (inklusive barn) med nedsatt fysisk, sensorisk eller mental funktionsförmåga eller av personer som saknar erfarenhet och kunskap såvida de inte får anvisningar av en person som ansvarar för deras säkerhet och användningen sker under uppsikt av denna person.

- Håll förpackningsmaterialet på avstånd från barn. Kvävningsrisk föreligger.
- När du ska kassera produkten: koppla loss den från eluttaget och klipp av nätkabeln (så nära produkten som möjligt) och demontera dörrarna så att lekande barn inte utsätts för elektriska stötar eller löper risk att bli inestängda.
- Om denna produkt, som har magnetiska dörrtätningar, ska ersätta en äldre produkt som har en fjäderbelastad spärr i dörrarna, var noga med att göra fjäderspärren obrukbar innan du kasserar den gamla produkten. Då finns det ingen risk att produkten blir en dödsfälla för barn.



### **Allmän säkerhet**

- **WARNING** Denna apparat är avsedd att användas i hemmet och liknande såsom:
  - Personalkök i butiker, på kontor och andra arbetsplatser
  - Bondgårdar eller av gäster på hotell, motell eller andra boendemiljöer
  - Bed and breakfast-aktiga miljöer
  - Catering och liknande typer av detaljhandel

- VARNING Förvara inte explosiva ämnen såsom aerosolburkar med brandfarlig drivgas i apparaten.
- VARNING Om sladden är skadad måste den bytas ut av tillverkaren, dess servicerepresentant eller motsvarande behörig person för att undvika fara.
- VARNING Håll ventilationsöppningar i apparatens hölje eller den inbyggda strukturen fria från hinder.
- VARNING Använd inte mekaniska anordningar eller andra medel för att påskynda avfrostningsprocessen, förutom de som rekommenderas av tillverkaren.
- VARNING Skada inte kylkretsen.
- VARNING Använd inte elektrisk utrustning inuti apparatens livsmedelsförvaringsfack om den inte är av den typ som rekommenderas av tillverkaren.
- VARNING Köldmediet och expansionsgasen för tätningen är lättantändliga. När du kasserar apparaten, lämna in den till en auktoriserad miljöstation. Utsätt inte för öppen eld.
- VARNING Se till att sladden inte fastnar eller skadas när du placerar apparaten.
- VARNING Placera inte flera bärbara strömkällor på baksidan av apparaten.

## **Byta ut LED-lampan**

- VARNING LED-lampan får inte bytas ut av användaren! Om LED-lampan är skadad, kontakta servicetelefonen för hjälp.

## **Köldmedium**

Köldmediet isobutan (R600a) finns inuti apparatens kylkrets, en naturlig gas som inte är skadlig för miljön, men som är lättantändlig. Se till att ingen av kylkretsens komponenter skadas under transport och installation av apparaten.

Köldmediet (R600a) är lättantändligt.

- **VARNING** Kylskåp innehåller köldmedier och gas i tätningen. Köldmedium och gaser måste avfallshanteras professionellt eftersom de kan orsaka ögonskador eller antändas. Se till att kylkretsens slangar inte är skadade innan du kasserar apparaten.



### **VARNING! Risk för brand/brandfarliga material.**

Om kylkretsen skulle bli skadad:

- Undvik öppen eld och antändningskällor.
- Se till att rummet där apparaten ska placeras är väl ventilerat.

Det är farligt att ändra specifikationerna eller på något sätt modifiera apparaten.

Skador på sladden kan orsaka kortslutning, brand och/eller elektrisk stöt.



### **Elektrisk säkerhet**

- Sladden får inte förlängas.
- Se till att kontakten inte är klämd eller skadad. En klämd eller skadad kontakt kan överhettas och orsaka brand.
- Se till att apparatens strömkontakt är tillgänglig.
- Dra inte i sladden.
- Om eluttaget sitter löst, sätt inte i kontakten. Risk för elstöt eller brand föreligger.
- Använd inte apparaten om skärmen på lampan inuti kylskåpet saknas.
- Kylskåpet är endast utrustat med enfas-växelström på 220-240V/50Hz. Om spänningen i det lokala strömnätet varierar så mycket att det överskrider ovanstående intervall, använd en automatisk spänningsreglerare på mer än 350W. Kylskåpet måste anslutas till ett

specialuttag och inte ett vanligt uttag tillsammans med andra elektriska apparater. Kontakten måste motsvara det jordade uttaget.

## Daglig användning

- Förvara inte lättantändlig gas eller vätska i apparaten, explosionsrisk föreligger.
- Använd inte elektriska apparater inuti kylskåpet (elektriska glassmaskiner, elvispar osv.).
- Ta alltid i kontakten när du ska dra ut den från uttaget, dra inte i sladden.
- Placera inte heta föremål i närheten av apparatens plastkomponenter.
- Placera inte livsmedel direkt mot ventilationen på baksidan.
- Förvara djupfrysta livsmedel i enlighet med tillverkarens instruktioner.
- Tillverkarens anvisningar för förvaring ska hållas. Se relevanta förvaringsinstruktioner.
- Lagg inte kolsyrad dryck i frysen eftersom det innebär att ett tryck byggs upp i flaskan och den kan komma att explodera och skada apparaten.
- Fryst mat kan orsaka frostsador om de konsumeras direkt från frysen.
- Placera inte apparaten i direkt solljus.
- Håll stearinljus, lyktor och andra föremål med öppen eld på avstånd från apparaten. Brandrisk föreligger.
- Apparaten är avsedd för förvaring av livsmedel i ett vanligt hushåll enligt beskrivningen i denna bruksanvisning. Apparaten är tung. Var försiktig när du flyttar den.
- Ta inte i föremål från frysen om dina händer är fuktiga/våta, eftersom det kan orsaka hudirritation eller frostsador.



- Använd aldrig fundament, lådor, dörrar etc. för att stå på eller som stöd.
- Fryst mat ska inte frysas igen efter att den tinat.
- Ät inte isglass eller isbitar direkt från frysen eftersom det kan orsaka frostsador på mun och läppar.
- För att undvika att föremål faller ut och orsakar personsador eller skador på apparaten, fyll inte på med för mycket livsmedel i dörren eller i frukt- och grönsakslådorna.
- VARNING – maten måste förpackas i påsar innan den läggs i kylskåpet. Vätskor ska förvaras i flaskor eller stängda behållare för att undvika spill, eftersom produktens design gör att den är svår att rengöra.

## **Försiktighet!**

### **Skötsel och rengöring**

- Innan underhåll utförs, stäng av apparaten och dra ut kontakten från eluttaget.
- Rengör inte apparaten med metallföremål, ångrengörare, eteriska oljor, organiska lösningsmedel eller slipande rengöringsmedel.
- Använd inte vassa föremål för att ta bort frost från apparaten. Använd en plastskrapa.

### **Installation Viktigt!**

- Följ anvisningarna i denna bruksanvisning noga vid elektrisk installation.
- Packa upp apparaten och kontrollera om den är skadad. Använd inte apparaten om den är skadad. Rapportera eventuella skador till återförsäljaren omedelbart. I detta fall, behåll förpackningen.
- Vi rekommenderar att du väntar minst fyra timmar innan du ansluter apparaten, detta för att oljan ska hinna flyta tillbaka in i kompressorn.

- Sörj för tillräcklig ventilation runt apparaten, annars föreligger risk för överhettning. För att uppnå tillräcklig ventilation, följ relevanta instruktioner. Apparats baksida ska om möjligt inte vara för nära väggen, detta för att undgå beröring med varma komponenter (kompressor, kondensator). Följ relevanta instruktioner för att förebygga brandrisk.
- Apparaten får inte placeras i närheten av element eller spis.
- Se till att strömkontakten är tillgänglig efter installation av apparaten.

## **Service**

- Elektriskt arbete som krävs för att utföra underhåll på apparaten ska utföras av en behörig elektriker.
- Service på denna produkt måste utföras av ett auktoriserat servicecenter, och endast originalreservdelar får användas.
  - 1) Om apparaten är frostfri.
  - 2) Om apparaten innehåller frysack.

# INSTALLERA DIN NYA APPARAT

- Innan du använder din apparat för första gången, se följande tips.

## Ventilation av apparaten

För att förbättra effektiviteten hos kylsystemet och spara energi är det nödvändigt att bibehålla en bra ventilation runt apparaten för att värmen ska kunna fördelas. Av detta skäl måste det finnas tillräckligt med fritt utrymme runt kylskåpet.

Förslag: Vi rekommenderar 75 mm fritt utrymme mellan apparatens baksida och väggen, minst 100 mm från ovansidan till taket, minst 100 mm från sidan till väggen och fritt utrymme framför apparaten så att frysdörren kan öppnas i 135° och kylskåpsdörren i 135°. Se nedanstående diagram: Se diagrammen nedan.

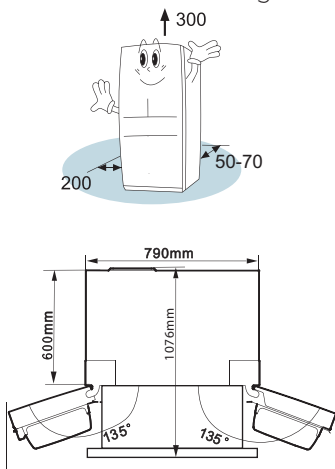

## Observera:

- Denna apparat har en prestanda som ligger en bra bit in i klimatklassen som visas i tabellen nedan. Om den har stått i temperatur som över- eller underskrider angiven intervall under en längre period så kanske den inte fungerar korrekt.

Miljöklass	Omgivningstemperatur
SN	från +10 °C till +32 °C
N	från +16 °C till +32 °C
ST	från +16 °C till +38 °C
T	från +16 °C till +43 °C

- Ställ din apparat i ett torrt utrymme för att undvika fuktskador.
- Håll apparaten på avstånd från direkt solljus, regn och frost. Håll apparaten på avstånd från värmekällor, som eldstäder och element.

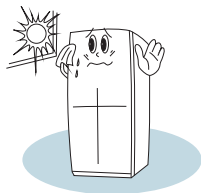

### Nivellera apparaten

- Fötterna kanske måste justeras för att apparaten ska kunna nivelleras och för att säkerställa tillräcklig luftcirkulation i den nedre, bakre delen av apparaten. Du justerar dem med fingrarna eller lämplig nyckel.

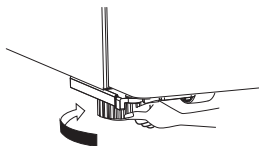

- För att dörrarna ska kunna stängas av sig själva, luta den övre delen bakåt med ca. 10 mm.

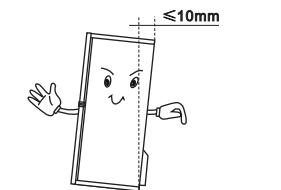

### Avskiljare

- Innan du stänger kylskåpsdörren, se till att avskiljaren är i korrekt position så att dörren stängs ordentligt. Se bilder nedan.

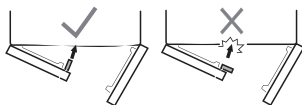

**Observera:** Det är normalt att avskiljaren känns varm, eftersom det finns ett värmeelement i den för att förhindra dagg.

# BESKRIVNING AV APPARATEN

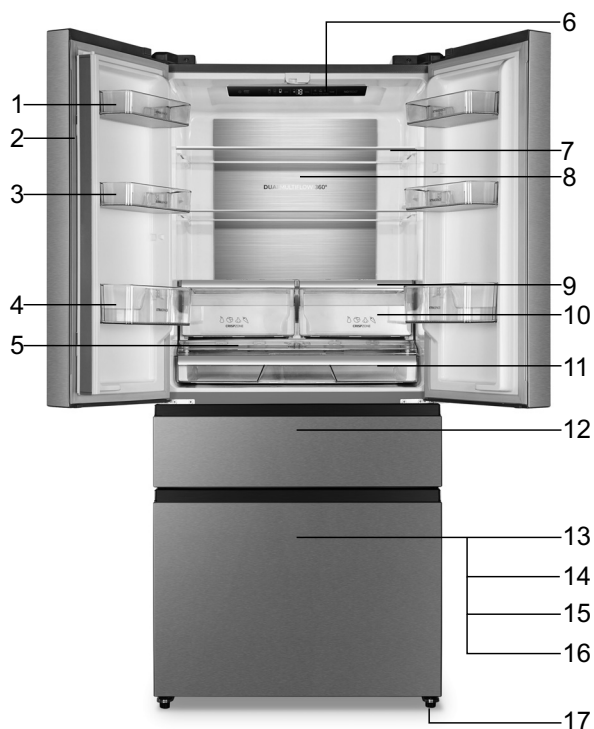

1. Dörrack
2. Avskiljare
3. Dörrack
4. Dörrack
5. Förvaringslock
6. Elektronisk reglering
7. Hyllor i härdat glas
8. Metallkylning
9. Lock för grönsakslåda

10. Fuktbevarande grönsakslåda
11. Förvaringslåda
12. Konverterare
13. Frys
14. Övre fryslåda
15. Undre fryslåda
16. Undre frysbuffel
17. Justerbar fot

**Observera:** Eftersom våra produkter ständigt förbättras kan ditt kylskåp avvika något från denna bruksanvisning, men dess användning och funktioner är desamma. Du kan ta bort hyllan i frysen för att få mer plats. För att få mer plats i frysen kan du ta ut lådor (förutom den nedersta lådan) och isfack.

# DISPLAYKONTROLLER

---

Använd din apparat i enlighet med följande bestämmelser. Din apparat har motsvarande funktioner och lägen som på kontrollpanelerna på bilderna nedan. När apparaten slås på för första gången tänds bakgrundsbelysningen för symbolerna på displaypanelen. Om inga knappar har tryckts in och dörrarna är stängda stängs bakgrundsbelysningen av.



## Kontrollera temperaturen

Vi rekommenderar att du ställer in kylskåpet till 4 °C, konverteraren till -7 °C och frysen till -18 °C. Om du vill ändra temperaturen, följ instruktionerna nedan. Observera! När du ställer in en temperatur så innebär det en genomsnittlig temperatur för hela kylskåpet. Temperaturen inuti varje fack kan avvika från den som visas på kontrollpanelen, beroende på hur mycket livsmedel som finns i facket och var du placerar det. Omgivningstemperaturen kan också påverka den faktiska temperaturen inuti apparaten.



## 1. Kylskåp

Tryck flera gånger på "ZONE" tills kylskåpsymbolen tänds och tryck sedan på "TEMP" flera gånger för att ställa in önskad temperatur mellan 8 °C och 2 °C. Temperaturen minskar med 1 °C för varje tryck och kylskåpets temperaturindikator visar motsvarande värde enligt nedanstående sekvens.

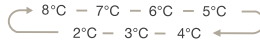

## 2. Konverterare

Tryck flera gånger på "ZONE" tills konverterarsymbolen tänds och tryck sedan på "TEMP" flera gånger för att ställa in önskad temperatur mellan 5 °C och -20 °C. Temperaturindikatorn visar motsvarande värde enligt nedanstående sekvens.

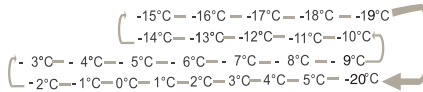

## 3. Frys

Tryck flera gånger på "ZONE" tills fryssymbolen tänds och tryck sedan på "TEMP" flera gånger för att ställa in önskad temperatur mellan -14 °C och -24 °C. Temperaturindikatorn visar motsvarande värde enligt nedanstående sekvens.

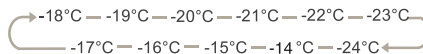

## 4. Super Cool

Super Cool gör att du kan frysa maten snabbare och hålla den färsk längre. Tryck på "MODE" för att aktivera denna funktion. Super Cool-symbolen tänds och kylskåpets temperaturindikator visar 2 °C.

- Super cool stängs av automatiskt efter 3 timmar och kylskåpets temperaturinställning visar 2 °C.
- När Super Cool-funktionen är på kan du stänga av den genom att trycka på "MODE" och kylskåpet återgår till föregående temperaturinställning.



## 5. Super Freeze Super Freeze

Super Freeze sänker temperaturen snabbt och fryser din mat snabbare än normalt.

Denna funktion gör att maten behåller sina vitaminer och näringsämnen under längre tid. Tryck på "MODE" för att aktivera denna funktion. Super Freeze-symbolen tänds och frysens temperaturindikator visar  $-24\text{ }^{\circ}\text{C}$ .

- Super Freeze stängs av automatiskt efter 52 timmar.
- När Super Freeze-funktionen är på kan du stänga av den genom att trycka på "MODE" och frysen återgår till föregående temperaturinställning. Observera: När du väljer funktionen Super Freeze, se till att inga flaskor eller burkar med dryck (i synnerhet kolsyrad dryck) finns i frysen. De kan explodera.



## 6. Semester Holiday

När funktionen "Holiday" är aktiverad växlar temperaturen i kylskåpet automatiskt till  $15\text{ }^{\circ}\text{C}$  för att minimera energiförbrukningen. Temperaturen i frysen växlar automatiskt till  $-18\text{ }^{\circ}\text{C}$ .

Viktigt! Förvara inte mat i kylskåpet under denna period. När semesterfunktionen är på kan du stänga av den genom att trycka på "MODE" och kylskåpet återgår till föregående temperaturinställning.

## 7. PÅ/AV power On | Off 3s

Tryck på knappen "POWER" i tre sekunder för att slå på kylskåpet och i tre sekunder för att stänga av det.

## 8. Dörrlarm

Om du lämnar någon av dörrarna öppna i mer än två minuter aktiveras ett larm och kontrollpanelen visar "dr".

Vid dörrlarm avges ljudsignalen tre gånger per minut och stoppar automatiskt efter 8 minuter.

Undvik att kylskåpets dörrar står öppna under en längre tid för att spara energi. Larmet kan stoppas genom att dörren stängs.



# ANVÄNDA APPARATEN

---

Din apparat har i allmänhet de tillbehör som beskrivs i kapitlet "Beskrivning av apparaten", i detta kapitel finns instruktioner i hur de används på rätt sätt.

## Dörrfack

Lämpligt för förvaring av ägg, vätska i försluten förpackning, flaskor, förpackad mat osv. Placera inte för många tunga föremål i facket.

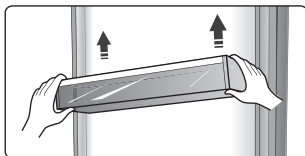

Alla dörrfack kan tas av i rengöringssyfte. Observera: Det finns ägghållare i facket.

## Hyllor

Det finns två glashyllor i kylskåpet. De kan justeras till olika höjd efter behov.

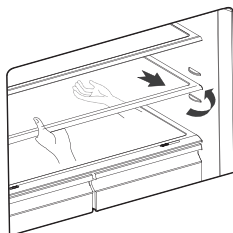

- När du tar av hyllan, dra den försiktigt framåt tills hyllan inte längre sitter i skenorna.
- När du sätter tillbaka hyllorna, se till att det inte finns nåt hinder bakom och tryck därefter försiktigt hyllan på plats.

## Lock för grönsakslåda

- För att undvika att grönsakerna torkar ut. Du kan justera luftfuktigheten inuti lådorna med skjutreglaget.

## Luftfuktighet i lådorna

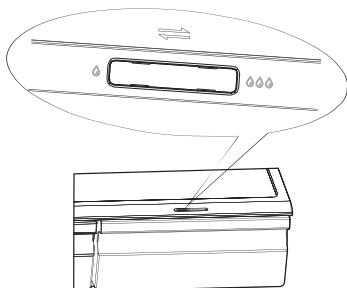

- Reglaget för luftfuktighet justerar luftflödet i lådan. Mer luft ger lägre luftfuktighet. Skjut reglaget för luftfuktighet till höger för att öka luftfuktigheten.
- Hög luftfuktighet rekommenderas för grönsaker, medan låg luftfuktighet passar för frukt.

## Lådor

Frukt- och grönsakslådan är monterad på teleskopstänger.

## Använda fryslådorna

Fryslådorna är lämpliga för förvaring av mat som behöver frysas, t.ex. kött, glass osv.

**Observera!** Se till att flaskor inte ligger för länge i frysen, eftersom de kan spricka.

## Använda kylskåpet

Kylskåpet är lämpligt för förvaring av frukt och grönsaker. Varje livsmedel bör vara förpackat separat för att undvika att maten torkar ut eller tar åt sig av varandras lukt och smak.

Observera!

Stäng aldrig dörrarna när hyllor, förvaringsfack och/eller teleskopskenor är utdragna. Det kan skada apparaten.

Följ dessa enkla instruktioner för att ta ut frukt- och grönsakslådan eller fryslådorna för rengöring. Töm frukt- och grönsakslådan och dra ut den helt. Lyft lådan från skenorna. Skjut in skenorna helt för att undvika skador när du stänger dörren.

## Manuell isproduktion

Används för att göra isbitar. För att göra isbitar, fyll på med vatten i isbrickan. Vattennivån ska inte stiga över den övre linjen (helst 80 % av isbrickans volym). Sätt isbrickan i frysen och vänta minst två timmar så att isbitar kan bildas. När isbitarna har formats, vrid brickan försiktigt för att skilja iskuberna från brickan.



**Observera:** Om isbrickan används för första gången eller inte har använts på länge, rengör den innan användning.

## För att undvika kontaminering av maten, följ nedanstående instruktioner

- Om dörren öppnas under långa perioder kan det medföra en markant ökning av temperaturen i apparatens utrymmen.
- Rengör ytor som kan komma i kontakt med mat och åtkomliga dräneringssystem regelbundet.
- Förvara rått kött och rå fisk i lämpliga behållare i kylskåpet, så att dessa inte kommer i kontakt med eller droppar på andra livsmedel.
- Fack med två stjärnor är lämpliga för förvaring av förfrysad mat, förvaring och tillverkning av glass och iskuber.
- Fack med en, två eller tre stjärnor är inte lämpliga för frysning av färsk mat.

Ordning	Fack TYP	Måltemperatur [°C]	Lämplig mat
1	Kylskåp	+2 ≤ +8	Ägg, lagad mat, förpackad mat, frukt och grönsaker, mejeriprodukter, tårter, drycker och annan mat som inte är lämplig för frysning.
2	(***)* - frys	≤ -18	Fisk, skaldjur och kött (rekommenderad tid är 3 månad - näringsämnen och smak minskar över tid), lämplig för fryst, färsk mat.
3	*** - frys	≤ -18	Fisk, skaldjur och kött (rekommenderad tid är 3 månader - näringsämnen och smak minskar över tid). Inte lämplig för frysning av färsk mat.
4	** - frys	≤ -12	Fisk, skaldjur och kött (rekommenderad tid är 2 månader - näringsämnen och smak minskar över tid). Inte lämplig för frysning av färsk mat.
5	* - frys	≤ -6	Fisk, skaldjur och kött (rekommenderad tid är 1 månad - näringsämnen och smak minskar över tid). Inte lämplig för frysning av färsk mat.

6	0 stjärnor	$-6 \leq 0$	Färskt fläskkött, nötkött, fisk, kyckling, vissa förpackade halvfabrikat osv. (Rekommenderas att äta inom samma dag, helst inte senare än 3 dagar). Delvis förpackade halvfabrikat (mat som inte kan frysas)
7	Kyl	$-2 \leq +3$	Färskt/fruset fläskkött, nötkött, kyckling, sötvattenfisk, osv. (7 dagar under 0 °C och över 0 °C rekommenderas för konsumtion inom samma dag, helst inte mer än 2 dagar). Fisk och skaldjur (mindre än 0 i 15 dagar, rekommenderas inte att förvaras vid över 0 °C)
8	Färsk livsmedel	$0 \leq +4$	Färskt fläskkött, nötkött, fisk, kyckling, tillagad mat osv. (Rekommenderas att äta inom samma dag, helst inte senare än 3 dagar).
9	Vin	$+5 \leq +20$	Rött vin, vitt vin, mousserande vin osv.

**Observera: förvara olika livsmedel i de olika facken efter lämplig temperatur.**

- Om kylapparaten är tom under långa perioder, stäng av den, frosta av, rengör, torka och lämna dörren öppen för att förhindra att mögel bildas i apparaten.

# TIPS

---

## Tips för energibesparing

Vi rekommenderar att du följer tipsen nedan för att spara energi.

- Undvik att hålla dörren öppen under längre tidsperioder.
- Se till att apparaten inte kommer i närheten av värmekällor (direkt solljus, spis, ugn osv.).
- Ställ inte in temperaturen kallare än nödvändigt.
- Förvara inte varm mat eller ångande vätska i apparaten.
- Placera apparaten i ett torrt och välventilerat rum. Se kapitlet Installera din nya apparat.
- Diagrammet visar korrekt kombination för lådor, förvaringsfack och hyllor, ändra den inte, eftersom den är utformad för att vara så energibesparande som möjligt.

## Tips för kylning

- Placera inte varm mat direkt i kylskåpet eller frysen, temperaturen på insidan ökar vilket i sin tur leder till att kompressorn måste arbeta hårdare och därmed förbruka mer energi.
- Täck över eller packa in maten, särskilt om den har kraftig kryddning.
- Placera maten så att luften kan cirkulera fritt runt den.
- Kött (alla typer) Slå in i plastfolie och placera på glashyllan över grönsakslådan. Följ alltid anvisningar för förvaring av mat och se tillverkarnas förbrukningsdatum.
- Tillagad mat, kalla rätter osv.: Täcks över och placeras på valfri hylla.
- Frukt och grönsaker: Förvaras i grönsakslådan som medföljer.
- Smör och ost: Ska slås in i lufttät aluminium- eller plastfolie.
- Mjölkflaskor: Ska ha lock och förvaras i dörrfacken.

### **Tips för infrysning**

- När du slår på apparaten efter en period då den inte använts. Låt den vara igång i minst 2 timmar på hög inställning innan du lägger in livsmedel.
- Förvara mat i mindre portioner så att den snabbare blir helt fryst. Då kan du också ta ut precis den mängd mat du behöver vid upptining.
- Slå in maten i plast- eller aluminiumfolie och se till att de är täta.
- Låt inte färsk mat beröra mat som redan är frusen, då kan den frusna maten fläckvis tinas upp.
- Frysta produkter som konsumeras direkt efter att de tagits ut ur frysen kan orsaka frostsador.
- Vi rekommenderar att du märker och datummärker all inpackad mat för att hålla reda på förvaringstiden.

### **Tips för förvaring av frusen mat**

- Se till att färdigfrost mat har förvarats rätt av återförsäljaren.
- När den har tinats försämras dess kvalitet snabbt och ska inte frysas igen.
- Överskrid inte förvaringstiden som anges av tillverkaren. Observera: Om apparaten innehåller tillbehör och sådana funktioner.

### **Stänga av apparaten**

Om apparaten måste stängas av under en längre period ska följande åtgärder vidtas för att förebygga mögelbildning.

1. Ta ut all mat.
2. Ta kontakten ur eluttaget.
3. Rengör och torka insidan noga.
4. Se till att dörrarna är något öppna så att luften kan cirkulera.

# RENGÖRING OCH SKÖTSEL

---

Av hygieniska skäl ska apparaten (inklusive tillbehör på utsidan och inuti) ska rengöras regelbundet, minst varannan månad.

## Varning!

Apparaten får inte vara ansluten till vägguttaget vid rengöring. Risk för elektrisk stöt! Innan du rengör apparaten, stäng av den och ta ut kontakten från uttaget.

## Rengöring av utsidan

Rengör apparaten regelbundet för att den ska bevara sitt utseende.

- Torka av kontrollpanelen och displayen med en ren, mjuk trasa.
- Spraya vatten på trasan och inte direkt på apparatens yta. Detta ger en jämnare fördelning av fukt på ytan.
- Rengör dörrar, handtag och ytor med ett mildt rengöringsmedel och torka därefter torrt med en mjuk trasa.

## Varning!

- Använd inte vassa föremål, eftersom de kan repa ytan.
- Använd inte förtunningsmedel, bilrengöringsmedel, eterisk olja, slipande rengöringsmedel eller biologiska lösningsmedel, som bensen, för rengöring. De kan skada apparatens yta och orsaka brand.

## Rengöring av insidan

Rengör apparatens insida regelbundet. Det är lättare att rengöra när apparaten inte är fylld med livsmedel. Du kan ta ut lådor och hyllor för en grundlig rengöring. Torka av insidan av apparaten med en mild bikarbonatlösning och skölj med varmt vatten med hjälp av en urvriden svamp eller trasa. Torka helt torrt innan du byter ut hyllorna och lådorna. Rengör alla ytor och avtagbara delar noga och torka dem helt torra innan du sätter tillbaka dem.

Även om denna apparat avfrostas automatiskt kan ett lager med frost uppstå på frysens inre väggar om frysdörren öppnas ofta eller för länge. Om frosten är för tjock, välj en tidpunkt då frysen nästan är tom och utför följande:

1. Ta ut all mat och alla tillbehör, koppla loss apparaten från strömnätet och lämna dörrarna öppna. Se till att rummet är välventilerat för en snabbare process.
2. När avfrostningen är klar, rengör frysen enligt beskrivningen ovan.



Varning!

Använd inte vassa föremål för att ta bort frost från frysen. Endast när insidan har torkat helt ska apparaten anslutas till strömnätet och slås på igen.

### **Rengöring av dörrtätning**

Var noga med att hålla dörrtätningen ren. Klibbig mat och dryck kan göra att tätningen fastnar i skåpet och går sönder när du öppnar dörren. Rengör tätningen med ett mildt rengöringsmedel och varmt vatten. Skölj och torka noga efter rengöring.

Varning! Apparaten får endast slås på efter att dörrtätningarna torkat helt.

### **Byta ut LED-lampan**

**Varning:** Endast en behörig person får byta LED-belysningen. Om LED-lampan är skadad, utför följande:

1. Koppla från apparaten från elnätet.
2. Ta av lampans hölje genom att lyfta upp det och dra ut LED-lampan.
3. Håll LED-lampan med en hand och dra i den med den andra samtidigt som du trycker in kontaktfliken.
4. Byt ut LED-lampan, se till att den snäpper fast, och sätt tillbaka höljet.

# FELSÖKNING

Om du upplever ett problem med apparaten eller att den inte fungerar korrekt, utför några enkla kontroller innan du kontaktar service. Se nedan.

**Varning!** Försök inte att reparera apparaten själv. Om problemet kvarstår efter att du har utfört nedanstående kontroller, kontakta en elektriker eller din återförsäljare.

Problem	Potentiell orsak och åtgärd
Apparaten fungerar inte korrekt.	<ul style="list-style-type: none"><li>• Kontrollera att kontakten sitter i eluttaget som den ska.</li><li>• Kontrollera säkringen eller kretsen för din strömförsörjning, byt ut vid behov.</li><li>• Omgivningstemperaturen är för låg. Prova att sänka apparatens temperatur till en lägre nivå för att lösa detta problem.</li><li>• Det är normalt att frysen inte är igång under automatisk avfrostning eller under en kort tid efter att apparaten slagits på, detta för att skydda kompressorn.</li></ul>
Dålig lukt från facken.	<ul style="list-style-type: none"><li>• Insidan behöver kanske rengöras.</li><li>• Vissa livsmedelsförpackningar orsakar lukt.</li></ul>
Ljud från apparaten.	<p>Ljuden nedan är normala:</p> <ul style="list-style-type: none"><li>• Kompressorns driftljud</li><li>• Ljud av luft i rörelse från den lilla fläktmotorn i frysen eller andra ställen</li><li>• Gurglande ljud, liknande vatten som kokar</li><li>• Poppande ljud under automatisk avfrostning</li><li>• Klickande ljud innan kompressorn startar</li></ul> <p>Andra, ovanliga ljud orsakas av nedanstående och kan innebära att du behöver kontrollera och vidta åtgärder:</p> <ul style="list-style-type: none"><li>• Skåpet står inte plant.</li><li>• Apparatens baksida vidrör väggen.</li><li>• Flaskor eller behållare har fallit ner eller rullar.</li></ul>

Problem	Potentiell orsak och åtgärd
Motorn går konstant.	<p>Det är normalt att motorn hörs ofta. Den behöver vara igång oftare i följande fall:</p> <ul style="list-style-type: none"> <li>• Temperaturen är lägre inställd än nödvändigt</li> <li>• En större mängd varm mat har nyligen förvarats i apparaten</li> <li>• Temperaturen utanför apparaten är för hög</li> <li>• Dörrarna är öppna för länge eller för ofta</li> <li>• Efter att apparaten installerats eller efter att den har varit avstängd under en längre tid</li> </ul>
Ett lager frost uppstår i apparaten	<ul style="list-style-type: none"> <li>• Kontrollera att luftutloppen inte är blockerade av mat och se till att maten placeras på ett sådant sätt inuti apparaten att tillräcklig ventilation säkerställs. Se till att dörren är helt stängd. För att ta bort frosten, se kapitlet Skötsel och rengöring.</li> </ul>
Temperaturen på insidan är för hög.	<ul style="list-style-type: none"> <li>• Du kanske har lämnat dörrarna öppna för länge eller för ofta.</li> <li>• Dörrarna hålls öppna av något föremål.</li> <li>• Det finns inte tillräckligt med fritt utrymme ovanför, bakom och vid sidan av apparaten.</li> </ul>
Temperaturen på insidan är för låg.	<ul style="list-style-type: none"> <li>• Öka temperaturen, se kapitlet Displaykontroller.</li> </ul>
Dörrarna är tröga att stänga.	<ul style="list-style-type: none"> <li>• Kontrollera om kylskåpets övre del är lutad bakåt med 10–15 mm så att dörrarna kan stängas av sig själva, eller om nånting på insidan hindrar dörrarna från att stängas.</li> </ul>
Vatten droppar ner på golvet.	<ul style="list-style-type: none"> <li>• Droppbrickan (placerad baktill under skåpet) kanske inte är plan, eller dräneringspipen (placerad under den övre delen av kompressorutrymmet) kanske inte är korrekt placerad för att leda vatten till brickan, eller pipen är blockerad. Du kanske behöver dra kylskåpet från väggen för att kontrollera brickan och pipen.</li> </ul>
LED-belysningen fungerar inte:	<ul style="list-style-type: none"> <li>• Om LED-belysningen inte fungerar, ring en servicetekniker.</li> <li>• Försök inte reparera LED-belysning själv, eftersom det finns risk för kontakt med högspänning.</li> </ul>

# KASSERA APPARATEN

---

Det är förbjudet att kassera denna apparat som hushållsavfall.

## Förpackningsmaterial

Förpackningsmaterial med retursymboler kan återvinnas. Kassera apparaten i lämplig avfallscontainer för att återvinna den.

## Innan du kasserar apparaten

1. Ta kontakten ur eluttaget.
2. Klipp av kontakten och kassera den.

**Varning!** Kylskåp innehåller köldmedium och gas i tätningen. Köldmedium och gaser måste avfallshandteras professionellt eftersom de kan orsaka ögonskador eller antändas. Se till att kylkretsens slangar inte är skadade innan du kasserar apparaten.

	<b>KORREKT AVFALLSHANTERING AV DENNA PRODUKT</b>
	Symbolen på produkten eller emballaget anger att produkten inte ska behandlas som vanligt hushållsavfall. Produkten ska tas till en auktoriserad uppsamlingscentral för elektrisk och elektronisk utrustning. Korrekt bortskaffande av produkten kommer att bidra till att förhindra eventuella negativa effekter på miljön och människors hälsa som kan uppstå vid felaktig kassering. För detaljerad information om bortforsling och bearbetning av pro', kontakta berörd kommunal myndighet som ansvarar för avfallshanteringen, din avfallshanteringstjänst eller butiken där du köpte produkten.

Gorenje, d.o.o.

Partizanska 12

SI - 3320 Velenje, Slovenija

info@gorenje.com

www.gorenje.com