

SI

# gorenje

**PODROBNA NAVODILA**  
ZA UPORABO  
HLADILNO  
ZAMRZOVALNE OMARE



Zahvaljujemo se za zaupanje, ki ste nam ga izkazali z nakupom našega aparata, ki je bil zasnovan, da poenostavi vaše življenje. Za lažjo uporabo izdelka smo priložili podrobna navodila za uporabo in navodila za vgradnjo, ki pa so priložena na ločenem listu. Ta naj vam pomagajo, da se boste kar najhitreje seznanili s svojim novim aparatom.

Pri uporabi vam želimo veliko zadovoljstva.

### **Aparat je namenjen samo za uporabo v gospodinjstvu.**

**Hladilnik** je namenjen za shranjevanje svežih živil pri temperaturi višji od 0°C.

**Zamrzovalnik** je namenjen za zamrzovanje svežih in dolgoročno shranjevanje zamrznjenih živil (do enega leta, odvisno od vrste živil).

Obiščite tudi našo spletno stran, kjer lahko z vnosom modelne oznake svojega aparata, ki je navedena na napisni tablici ali garancijskem listu, najdete podroben opis svojega aparata, nasvete glede uporabe, odpravljanja motenj, servisne informacije, navodila za uporabo ...



<http://www.gorenje.si>



Pomembno varnostno opozorilo

# VSEBINA

---

<b>4 POMEMBNA OPOZORILA</b> ..... 4 Varnost in opozorila	UVOD
<b>11 NAMESTITEV VAŠEGA NOVEGA APARATA</b> ..... <b>13 OPIS APARATA</b> ..... <b>14 SPREMINJANJE SMERI ODPIRANJA VRAT</b> ..... <b>19 NADZORNA PLOŠČA IN UPRAVLJANJE APARATA</b> ..... <b>20 UPORABA VAŠEGA APARATA</b>	OPIS APARATA
<b>24 KORISTNI NASVETI</b> ..... <b>26 ČIŠČENJE IN NEGA APARATA</b>	ODTALJEVANJE IN ČIŠČENJE APARATA
<b>29 ODPRAVLJANJE TEŽAV</b> ..... <b>31 ODLAGANJE ODSLUŽENEGA APARATA</b>	OSTALO

# POMEMBNA OPOZORILA

---



## **VARNOST IN OPOZORILA**

Za vašo varnost in pravilno uporabo pred namestitvijo in prvo uporabo tega aparata pozorno preberite ta priročnik, vključno z nasveti in opozorili. Da bi se izognili ne potrebnim napakam in nesrečam, je pomembno poskrbeti, da so vse osebe, ki uporabljajo ta aparat, temeljito poučene o njegovem delovanju in varnostnih vidikih. Shranite ta navodila in poskrbite, da bodo priložena aparatu, če le tega preselite ali prodate, da bodo vsi, ki ga uporabljajo v času njegove življenjske dobe, ustrezno obveščeni o njegovi uporabi in varnostnih opozorilih.

Zavoljo varnosti oseb in premoženja upoštevajte opozorila, podana v teh navodilih za uporabo, saj proizvajalec ne odgovarja za škodo, ki nastane ob neupoštevanju le-teh.

### **Varnost otrok in drugih ranljivih oseb**

V skladu s standardom EN

Otroci, stari osem let in več, ter osebe z zmanjšanimi fizičnimi, senzoričnimi in umskimi zmožnostmi ali s pomanjkljivim znanjem ter izkušnjami lahko uporabljajo ta aparat pod ustreznim nadzorom ali če so prejele ustrezna navodila glede varne uporabe aparata in če razumejo nevarnosti, ki so povezane z njegovo uporabo. Otroci naj se ne igrajo z aparatom. Otroci naj ne čistijo aparata in naj ne opravljajo vzdrževalnih opravil na njem brez ustreznega nadzora.

Otroci stari od 3 do 8 smejo dajati stvari v hladilno napravo in jih jemati ven.

V skladu s standardom IEC

Aparat ni namenjen uporabi s strani oseb (vključno z otroki) z zmanjšanimi fizičnimi, gibalnimi ali umskimi zmogljivostmi ali oseb s pomanjkanjem izkušenj ali znanja, razen če aparat uporabljajo pod ustreznim nadzorom ali po navodilih oseb, ki so zadolžene za njihovo varnost.

- Vso embalažo hranite proč od otrok, saj obstaja nevarnost zadušitve.
- Če se odločite zavreči aparat, izvlecite vtikač iz vtičnice, prerežite priključno vrvico (čim bližje aparatu) ter odstranite vrata, saj tako preprečite možnost električnega udara ter da bi se otroci, ki bi se igrali z aparatom, zaprli vanj.
- Če s tem aparatom, ki ima magnetna tesnila vrat, nadomeščate starejši aparat z vzmetnim zaklepom (zapahom) na vratih ali pokrovu, uničite vzmetni zaklep, preden zavržete stari aparat. Tako boste preprečili, da bi aparat postal smrtna past za otroke.



### **Splošna varnost**

- OPOZORILO – Aparat je namenjen uporabi v gospodinjstvu in podobnih okoljih, kot so:
  - priročne kuhinje za osebje v trgovinah in drugih delovnih okoljih,
  - družinske kmetije in nastanitvene enote za goste v hotelih, motelih in drugih nastanitvenih objektih,
  - objekti, ki nudijo nočitve z zajtrkom,
  - catering in podobnih okoljih, ki niso maloprodajni obrati.
- OPOZORILO – V tem aparatu ne hranite eksplozivnih snovi, kot so pločevinke aerosola z vnetljivim potisnim plinom.

- OPOZORILO – Poškodovano priključno vrstico sme zamenjati le proizvajalec ali pooblaščen serviser oz. druga strokovno usposobljena oseba, saj je sicer takšno opravilo lahko nevarno.
- OPOZORILO – Poskrbite, da bodo prezračevalne reže oz. odprtine na ohišju aparata ali elementu, v katerega je aparat vgrajen, vedno proste.
- OPOZORILO – Ne uporabljajte mehanskih naprav ali drugih sredstev za pospeševanje postopka odtajanja, razen tistih, ki jih priporoča proizvajalec.
- OPOZORILO – Pazite, da ne poškodujete tokokroga hladilnega sredstva.
- OPOZORILO – Ne uporabljajte električnih aparatov v notranjosti delov hladilnika oz. zamrzovalnika, ki so namenjeni shranjevanju hrane, razen če gre za aparate, ki jih priporoča proizvajalec.
- OPOZORILO – Hladilno sredstvo ter plin za izolacijo sta vnetljiva. Ko odlagate odsluženi aparat, ga odložite le v pooblaščenem centru za odlaganje odpadkov. Ne izpostavljajte aparata ognju.
- OPOZORILO – Pri nameščanju aparata poskrbite, da priključna vrstica ne bo stisnjena, priščipnjena ali poškodovana.
- OPOZORILO – Za aparatom naj ne bo več premičnih vtičnic (razdelilnik) ali prenosnih napajalnih naprav (akumulatorjev ali generatorjev).

## **Menjava žarnice LED**

- OPOZORILO – Žarnice LED ne sme menjati uporabnik! Če je žarnica LED poškodovana, pokličite službo za pomoč uporabnikom.

## Hladilno sredstvo

Hladilni tokokrog aparata je napolnjen s hladilnim sredstvom izobutan (R600a), ki je zemeljski plin z visoko stopnjo okoljske skladnosti, vendar je vnetljiv. Poskrbite, da med transportom in namestitvijo aparata ne pride do poškodbe katerega koli dela tokokroga hladilnega sredstva.

Hladilno sredstvo (R600a) je vnetljivo.

- **OPOZORILO** – Hladilniki vsebujejo hladilno sredstvo in pline v izolaciji. Odlaganje hladilnega sredstva in plinov, ko je aparat odslužen, mora biti opravljeno profesionalno, saj lahko sicer pride do poškodb oči ali do vžiga. Preden na ustrezen način odložite aparat se prepričajte, da cevi tokokroga hladilnega sredstva niso poškodovane.



### **OPOZORILO! Nevarnost požara/vnetljive snovi.**

Če je tokokrog hladilnega sredstva poškodovan:

- Izogibajte se odprtemu ognju in drugim virov vžiga.
- Temeljito prezračite prostor, v katerem se nahaja aparat.

Spreminjanje specifikacij ali kakršni koli posegi v ta aparat so nevarni.

Kakršna koli poškodba priključne vrvice lahko povzroči kratek stik, požar in/ali električni udar.



### **Električna varnost**

- Priključne vrvice ni dovoljeno podaljševati.
- Poskrbite, da vtikač ni zdrobljen ali poškodovan. Zdrobljen ali poškodovan vtikač se lahko pregreje in povzroči požar.
- Poskrbite, da bo glavni vtikač aparata lahko dostopen.
- Ne vlecite za priključno vrvico.
- Če je stik med vtikačem in vtičnico razrahljan, ne vstavljajte vtikača v takšno vtičnico. Obstaja nevarnost

električnega udara ali požara.

- Ne uporabljajte aparata, če ni nameščen pokrov notranjega svetila (žarnice).
- Hladilnik je namenjen izključno priklopu na električno omrežje z enofaznim izmeničnim tokom 220-240 V/50 Hz. Če je nihanje napetosti v uporabnikovem omrežju tako veliko, da napetost presega zgoraj navedene vrednosti, potem iz varnostnih razlogov namestite samodejni regulator izmenične napetosti z močjo nad 350 W. Hladilnik mora biti priklopljen na svojo, ločeno vtičnico in ne na vtičnico, ki bi si jo delil z drugimi električnimi aparati. Vtikač mora ustrezati vtičnici; tako vtikač kot vtičnica morata imeti ozemljitveni vod.

## **Dnevna uporaba**

- V aparatu ne hranite vnetljivih plinov ali tekočin, saj obstaja nevarnost eksplozije.
- V notranjosti tega aparata (hladilnika) ne uporabljajte drugih električnih aparatov, npr. aparatov za izdelavo sladoleda, mešalnikov itd.
- Ko izklapljate aparat, vedno vlecite za vtikač in nikoli za priključno vrvico.
- Ne postavljajte vročih predmetov v bližino plastičnih sestavnih delov tega aparata.
- Ne naslanjajte hrane oz. artiklov, ki jih hranite v hladilniku, na prezračevalne reže na hrbtni steni.
- Predhodno pakirano zamrznjeno hrano shranjujte v skladu z navodili njenega proizvajalca.
- Dosledno upoštevajte priporočila za shranjevanje, ki jih podaja proizvajalec aparata. Upoštevajte ustrezna navodila za shranjevanje.
- Ne postavljajte pijač z ogljikovim dioksidom oz. mehurčki v zamrzovalnik, saj se lahko tlak v steklenici poveča in le-ta lahko eksplodira ter tako poškoduje aparat.
- Če zaužijete zamrznjeno hrano, takoj po tem, ko ste jo



vzeli iz zamrzovalnika, lahko utrpite ozeblino.

- Ne izpostavljate aparata neposredni sončni svetlobi.
- Pazite, da ne bo v bližini aparata gorečih sveč, svetilk ali drugih predmetov z odprtimi plamenom, da se aparat ne bi vnel.
- Aparat je namenjen shranjevanju hrane in/ali pijač v običajnih gospodinjstvih, v skladu s pojasnili v tem priročniku.
- Aparat je težek. Bodite previdni, ko ga prestavljate.
- Ne odstranjujte in ne dotikajte se predmetov iz zamrzovalnika, če imate vlažne ali mokre roke, saj lahko to povzroči odrgnine ali ozeblino.
- Nikoli ne stopajte na dno, predale, vrata itd. hladilnika in jih ne uporabljajte kot oporo.
- Ko se zamrznjena hrana odtaja, je nikoli ponovno ne zamrzujte.
- Ne uživajte ledenih lučk ali ledenih kock neposredno iz zamrzovalnika, saj lahko to povzroči ozeblino na ustih in ustnicah.
- Ne prenapolnite oz. ne preobremenite polic v vratih hladilnika in ne prenapolnite predalov za zelenjavo, da ne bi predmeti padali iz njih ter poškodovali vas ali aparat.
- OPOZORILO – Hrana mora biti pakirana v zato namenjeno embalažo, preden jo damo v hladilnik. Tekočine morajo biti hranjene v steklenicah ali pa zaprtih posodah, da bi preprečili možnost razlitja, saj je napravo težko očistiti.

## **Pozor!**

### **Nega in čiščenje**

- Preden začnete z vzdrževalnimi opravili, izklopite aparat in izvlecite vtikač iz vtičnice.
- Ne čistite aparata s kovinskimi predmeti, parnimi čistilniki, eteričnimi olji, organskimi topili ali grobimi čistili.
- Ne uporabljajte ostrih predmetov za čiščenje vodnega kamna z aparata. Uporabite plastično strgalo.

## **Namestitev**

### **Pomembno!**

- Pri priklopu aparata na električno omrežje bodite previdni in upoštevajte navodila v tem priročniku.
- Odstranite embalažo z aparata in preverite, če je nemara poškodovan. Če je aparat poškodovan, ga ne priključite na električno omrežje. Morebitne poškodbe nemudoma sporočite trgovcu, pri katerem ste kupili aparat. V tem primeru obdržite embalažo aparata.
- Priporočamo, da pred priklopom aparata ta miruje vsaj štiri ure, da olje steče nazaj v kompresor.
- Okoli aparata je treba zagotoviti zadostno kroženje zraka, saj se lahko sicer aparat pregreje. Upoštevajte navodila glede namestitve, da bi zagotovili zadostno prezračevanje oz. kroženje zraka.
- Če je le možno, naj hrbtina aparata ne bo preblizu steni, tako da se je deli aparata (kompresor, kondenzator), ki se med delovanjem segrevajo, ne bodo dotikali. Tako preprečite tveganje požara. Upoštevajte navodila glede namestitve.
- Aparata ne postavite preblizu radiatorja ali štedilnika.
- Poskrbite, da bo po namestitvi aparata vtikač lahko dostopen.

## **Servis**

- Vsa opravila na električni napeljavi, ki so potrebna za servisiranje aparata, mora opraviti ustrezno usposobljen strokovnjak za električne napeljave ali druga usposobljena oseba.
- Ta proizvod mora servisirati pooblaščen servisni center, pri tem pa je treba uporabljati izključno originalne nadomestne dele.
  - 1) Če ima aparat sistem proti nalaganju ivja in ledu (Frost Free).
  - 2) Če ima aparat tudi zamrzovalni del.

# NAMESTITEV VAŠEGA NOVEGA APARATA

- Pred prvo uporabo aparata preberite naslednje nasvete.

## Kroženje zraka okoli aparata

Za večjo učinkovitost hladilnega sistema ter prihranek energije je treba vzdrževati zadostno kroženje zraka okrog aparata, saj to omogoča zadostno oddajanje toplote. Zato je treba okrog aparata pustiti dovolj prostora. Priporočilo: Nasvet: Priporočamo, da zagotovite 50-70 mm prostora med hrbtno steno aparata in steno za njim, vsaj 100 mm prostora nad aparatom in vsaj 100 mm prostora ob straneh aparata ter da je pred aparatom dovolj prostora, da lahko vrata odprete do kota 120°. Glejte naslednja dva diagrama.

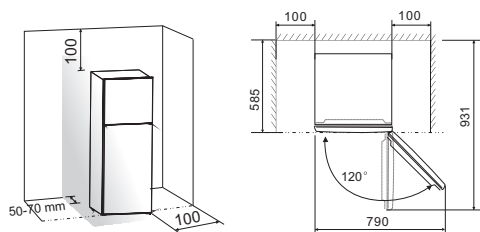

## Opomba:

- Aparat postavite v suh in zračen prostor. Pravilno deluje pri temperaturah okolice, ki so podane v tabeli. Razred je naveden na etiketi z osnovnimi podatki o aparatu.

Klimatski razred	Temperatura okolja
SN	od +10 °C do +32 °C
N	od +16 °C do +32 °C
ST	od +16 °C do +38 °C
T	od +16 °C do +43 °C

- Aparat postavite na suho mesto, da preprečite škodo zaradi vlage.
- Aparata ne izpostavljajte neposredni sončni svetlobi oz. sončnim žarkom, dežju ali zmrzali. Aparat postavite proč od virov toplote, kot so štedilniki, grelniki in viri odprtega ognja.

## Uravnavanje aparata

- Da bi zagotovili, da bo aparat stal vodoravno ter da bo za spodnjim delom aparata zagotovljeno zadostno kroženje zraka, bo morda treba nastaviti nožice na dnu aparata. Nastavite jih lahko s prsti ali z ustreznim ključem.
- Da bi omogočili samodejno zapiranje vrat, obrnite nastavljive nožice, tako da bo zgornji del aparata nagnjen nazaj za približno 10 mm.

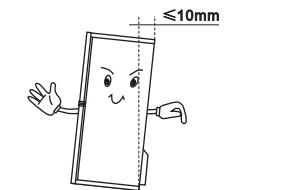

# OPIS APARATA

---

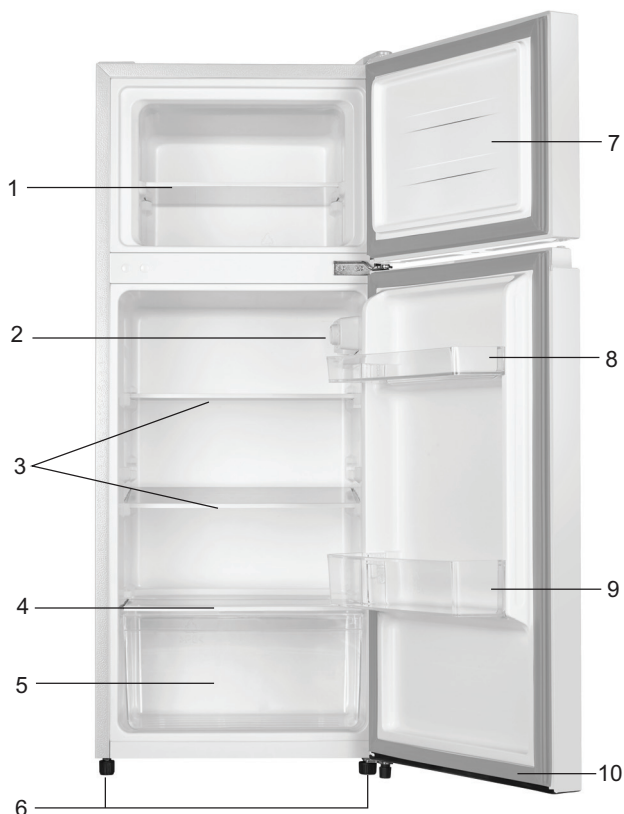

1. Polica zamrzovalnika
2. Žarnica in gumb za nastavitev temperature.
3. Polica hladilnega dela
4. Pokrov predala za zelenjavo
5. Predal za zelenjavo





6. Nastavljivi nožici na dnu aparata
7. Vrata zamrzovalnega dela
8. Zgornja polica na vratih
9. Spodnja polica na vratih
10. Vrata hladilnega dela

**Opomba:** Zaradi neprestanih sprememb na naših proizvodih je možno, da se bo vaš hladilnik nekoliko razlikoval od hladilnika, opisanega v teh Navodilih za uporabo, vendar njegove funkcije in načini uporabe ostajajo enaki. Če želite več prostora v zamrzovalnem delu, lahko odstranite polico.

# SPREMINJANJE SMERI ODPIRANJA VRAT

Če je zaradi mesta postavitve zamrzovalnika to potrebno, lahko stran aparata, od katere se ta odpira, zamenjate z desne (tovarniška nastavitvev) na levo.

Potrebovali boste naslednje orodje:

		
<b>8-mm izvijač</b>	<b>Križni izvijač</b>	
		
<b>Pleskarska lopatica oz. strgalo</b>	<b>Ravni izvijač</b>	<b>Ključ 8 mm</b>

Opomba: Da se izognite telesnim poškodbam in/ali poškodbam lastnine, priporočamo, da vam med postopkom menjave vrat nekdo pomaga. Prepričajte se, da je naprava izklopljena in prazna. V splošnem priporočamo naslednje korake.

1. Postavite hladilnik pokonci, odprite vrata, odstranite stvari v vratih in jih zaprite.
2. Odprite pokrov luknje za vijak in pokrov zgornjega tečaja, ki je v zgornjem desnem kotu hladilnika.

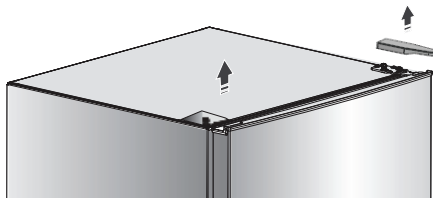

3. Odvijte posebne prirobnične samorezne vijake, ki se uporabljajo za pritrnitev desnega dela zgornjega tečaja z 8-milimetrskim izvijačem ali ključem (pri tem podprite zgornja vrata z roko).

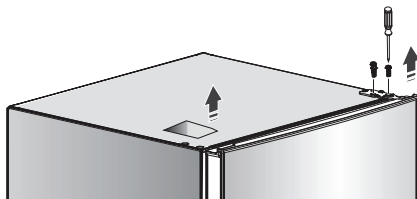

4. Odstranite desni del zgornjega tečaja in pokrov luknje za vijak ter ju položite na gladko površino.

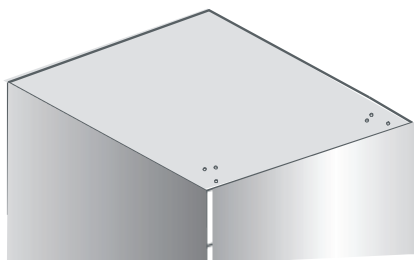

5. Odstranite zgornja vrata in jih postavite na gladko površino, tako da sprednja stran vrat gleda navzgor.
6. Odvijte vijake, ki se uporabljajo za pritrnitev srednjega tečaja, in odstranite srednji tečaj. Nato obrnite srednji tečaj za 180 stopinj. Vzemite podložko na osi in jo postavite na drug konec. Dobro jo namestite za uporabo.

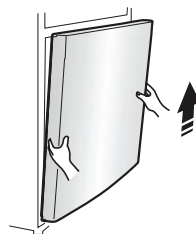
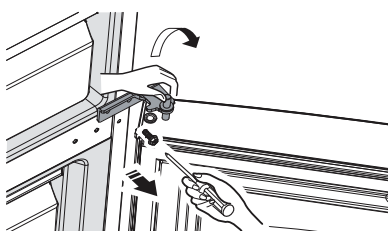

7. Odstranite spodnja vrata in jih postavite na gladko površino, tako da sprednja stran vrat gleda navzgor.
8. Zamenjajte pokrove lukenj za vijake na srednji pokrovni plošči od leve proti desni (kot je prikazano na spodnji sliki).

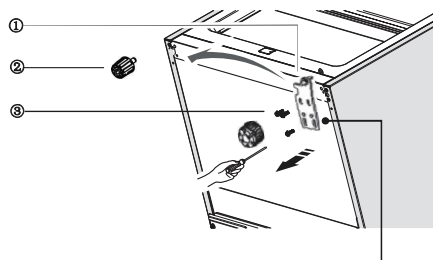
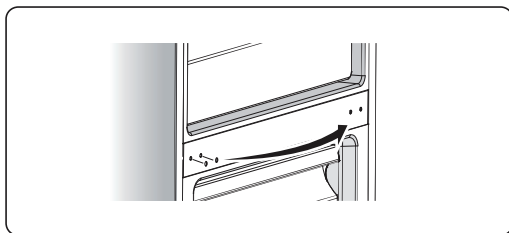

9. Za odstranjevanje spodnjega dela tečaja in sprednje fiksne plošče uporabite 8-mm izvijač. Odvijte os spodnjega tečaja in obrnite spodnji tečaj za 180°, nato pa jo privijte in namestite podložko.

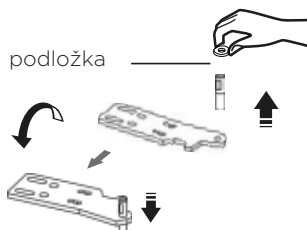

Opomba: Podložka se lahko zlepi s spodnjimi vrati.

**Opomba:** Pred tem korakom morate hladilnik položiti na hrbtno stran za dostop do osnovne plošče, zato ga morate položiti na embalažo iz mehke pene ali podoben material, da ne poškodujete hladilnih cevi na zadnji strani hladilnika.



10. Zamenjajte spodnji del tečaja na levo in sprednjo fiksno ploščo na desno ter ju pritrdite z vijaki. Nato namestite nastavljive dele spodnjih nog.

Spodaj = tečaj = del (levo)

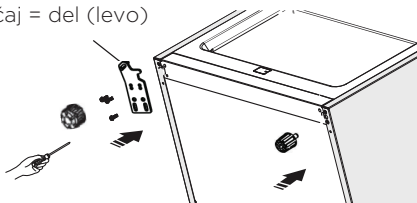

11. Z izvijačem Phillips odstranite blokado vrat od desne proti levi.

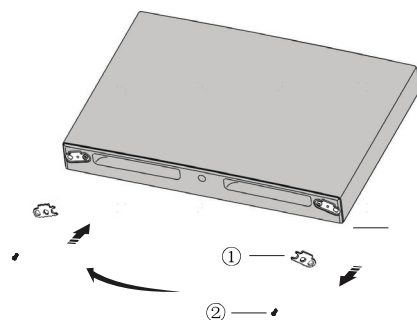

- ① Blokada vrat  
② Samovrezni vijaki

12. Postavite hladilnik pokonci, nato premaknite spodnja vrata in nastavite njihov položaj, da poravnate spodnjo luknjo (levo) in os spodnjega tečaja. Nato prilagodite srednji tečaj in poravnajte os srednjega tečaja na višje (levo) mesto luknje. Nato namestite srednji tečaj.

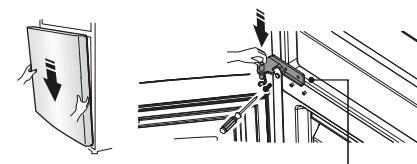

Opomba: Podložka se lahko zlepi s spodnjimi vrati.

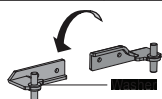

13. Zgornja vrata premaknite v ustrezen položaj in privijte zgornji tečaj.

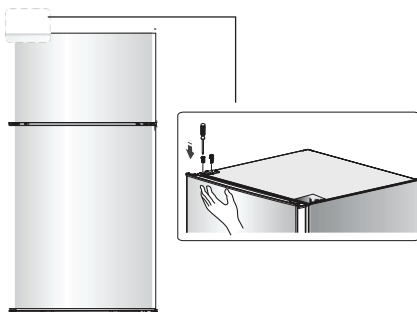

14. Namestite pokrov desnega zgornjega tečaja v levem kotu. Namestite pokrov luknje za vijak v desnem kotu.

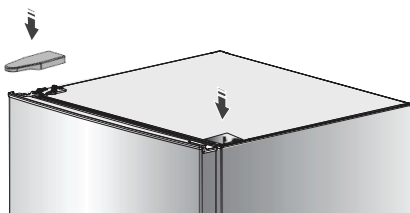

15. Postavite napravo pokonci in jo poravnajte.

OPOMBA: Pred vklopom naprave priporočamo, da počakate približno 2 uri.

# NADZORNA PLOŠČA IN UPRAVLJANJE APARATA

---

## Zagon in nastavitev temperature

- Vtič priključnega kabla vstavite v vtičnico z zaščitnim ozemljitvenim kontaktom. Ko odprete vrata hladilnika, se vklopi notranja osvetlitev. Po namestitvi hladilnika počakajte 5 minut, preden ga priključite na električno energijo. V hladilniku ne shranjujte ničesar, dokler temperatura v njem ne postane dovolj nizka.
- Gumb za izbiro temperature se nahaja na desni strani hladilnika.

**Nastavitev 0 pomeni:** Izklop. Zavrtite gumb v smeri urinega kazalca, da vklopite napravo.

**Nastavitev 1 pomeni:** Najvišja temperatura, najtoplejša nastavitev.

**Nastavitev 7 (končna nastavitev) pomeni:** Najnižja temperatura, najhladnejša nastavitev.

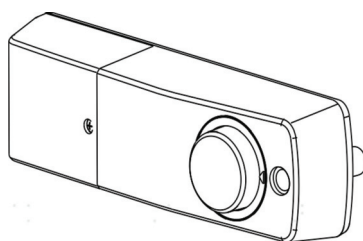
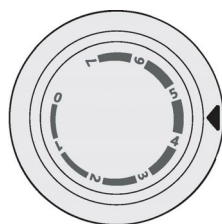

**Pomembno!** Nastavitev med 4 in 5 je priporočljiva kot privzeta nastavitev. Nato spreminjajte nastavitev na toplejše ali hladnejše po želji. Upoštevajte, da ko izberete hladnejšo nastavitev, lahko to povzroči večjo porabo energije.

**Pomembno!** Visoke temperature okolja (npr. v vročih poletnih dneh) in zelo hladna nastavitev (položaj 6 ali 7) lahko povzročita neprekinjeno ali celo nenehno delovanje kompresorja!

**Razlog:** Ko je temperatura okolja visoka, mora kompresor neprekinjeno delovati, da ohrani nizko temperaturo v napravi.

# UPORABA VAŠEGA APARATA

## Pripomočki

### Premične police/pladnji

- Vašemu aparatu so priložene različne steklene, plastične in žične police oz. pladnji za shranjevanje hrane. Različni modeli lahko imajo različne kombinacije, tipe opreme in možnosti.
- V stranicah v notranjosti hladilnika je več vodil, ki omogočajo poljubno postavitev polic.

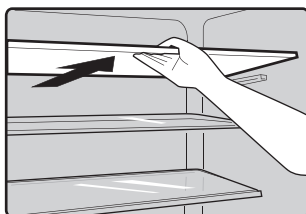

### Odstranitev in ponovna namestitev polic na vratih

Opozorilo: Police na vratih aparata mora previdno odstraniti in ponovno namestiti uporabnik. Če je polica poškodovana, pokličite službo za pomoč uporabnikom.

Polico na vratih aparata zamenjajte po naslednjem postopku:

Odstranjevanje police z vrat

- Desno stran vratnega predala pritisnite navznoter, medtem ko držite levo stran.
- Ko je zarez predala ločena od vrat hladilnika, dvignite stojalo pod poševnim kotom, da ga odstranite.

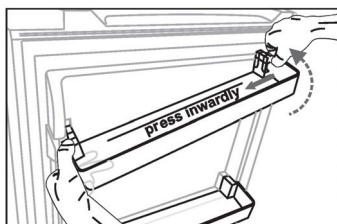

Namestitev polic na vrata

- Najprej nagnite levo stran vratnega predala in se prepričajte, da se zarez tesno prilega vratom.
- Nato potisnite desno stran navznoter in jo potisnite navzdol na pravo mesto.

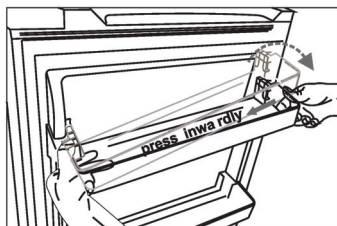

### Hladilni del

- Za shranjevanje različnih vrst hrane, ki je ni treba zamrzniti.

### Zamrzovalni del

- Za zamrzovanje sveže hrane in dolgotrajnejše shranjevanje zamrznjene hrane.

### Odtajanje hrane

- V hladilnem delu
- Pri sobni temperaturi
- V mikrovalovni pečici
- V konvekcijski pečici
- Ko je hrana odtaljena, je – razen v izjemnih primerih – ne zamrzujte ponovno.

### Predal za zelenjavo

- Ta predal je primeren za shranjevanje sadja in zelenjave.



### Postavitev plastenek

- Da bi zmanjšali tresenje predmetov pri odpiranju in zapiranju vrat, je treba velike plastenke postaviti čim dlje od strani, kjer se odpirajo vrata. Poleg tega je treba vse predmete v hladilnik postaviti po velikosti od najnižjega do najvišjega, začeni s strani, kjer se odpirajo vrata.
- Da bi zmanjšali tresenje predmetov, ne odpirajte in zapirajte vrat z veliko silo.

**Da preprečite kontaminacijo hrane, prosimo, upoštevajte naslednja navodila.**

- Če so vrata predolgo odprta, lahko pride to znatnega povišanja temperature v vseh predelih vašega aparata.
- Redno čistite površine, ki so v stiku s hrano, ter dostopne dele sistemov za odvajanje vode.
- Surovo meso in ribe shranjujte v ustrezni embalaži v hladilniku, tako da ni v stiku z drugo hrano in da se tekočina z njih ne cedi po drugi hrani.
- Zamrzovalniki, katerih zmogljivost je označena z dvema zvezdicama, so primerni za shranjevanje že zamrznjene hrane, shranjevanje ali izdelavo sladoleda ter izdelavo ledenih kock.
- Predeli oz. zamrzovalniki, katerih zmogljivost je označena z eno, dvema ali tremi zvezdicami, niso primerni za zamrzovanje sveže hrane.

Št.	Tip predela aparata	Ciljna temperatura shranjevanja (°C)	Primerna hrana
1	Hladilnik	+2 ≤ +8	Jajca, kuhana hrana, hrana v embalaži, sadje in zelenjava, mlečni izdelki, torte; pijača in druge vrste hrane, ki niso primerne za zamrzovanje.
2	(***)* – Zamrzovalnik	≤ -18	Morska hrana in morski sadeži (ribe, rakci, školjke), sladkovodna hrana, mesni izdelki (priporočen čas shranjevanja je 3 mesece – s časom izgubljajo hranilno vrednost in okus); primerno za zamrzovanje sveže hrane.
3	*** – Zamrzovalnik	≤ -18	Morska hrana in morski sadeži (ribe, rakci, školjke), sladkovodna hrana, mesni izdelki (priporočen čas shranjevanja je 3 mesece – s časom izgubljajo hranilno vrednost in okus). Ni primerno za zamrzovanje sveže hrane.
4	** – Zamrzovalnik	≤ -12	Morska hrana in morski sadeži (ribe, rakci, školjke), sladkovodna hrana, mesni izdelki (priporočen čas shranjevanja je 2 meseca – s časom izgubljajo hranilno vrednost in okus). Ni primerno za zamrzovanje sveže hrane.
5	* – Zamrzovalnik	≤ -6	Morska hrana in morski sadeži (ribe, rakci, školjke), sladkovodna hrana, mesni izdelki (priporočen čas shranjevanja je 1 mesec – s časom izgubljajo hranilno vrednost in okus). Ni primerno za zamrzovanje sveže hrane.

Št.	Tip predela aparata	Ciljna temperatura shranjevanja (°C)	Primerna hrana
6	0 zvezdic	$-6 \leq 0$	Sveža svinjina, govedina, ribe, piščanec, nekatera pakirana predelana hrana itd. (priporočeno je zaužitje še isti dan, po možnosti ne kasneje kot po 3 dneh).
7	Hladilni predal	$-2 \leq +3$	Sveža/zamrznjena svinjina, govedina, piščanec, sladkovodna hrana itd. (7 dni pod 0 °C; če je temperatura nad 0 °C, je priporočeno zaužitje isti dan, po možnosti pa ne kasneje kot po 2 dneh) Morska hrana (če je temperatura nižja od 0 °C, 15 dni; shranjevanje nad temperaturo 0 °C ni priporočeno)
8	Predal za svežo hrano	$0 \leq +4$	Sveža svinjina, govedina, ribe, piščanec, kuhana hrana itd. (priporočeno je zaužitje še isti dan, po možnosti ne kasneje kot po 3 dneh)
9	Vino	$+5 \leq +20$	Rdeče vino, belo vino, peneče vino itd.

**Opomba: prosimo, shranjujte različne vrste hrane v ustreznih predelih ali predalih v hladilno-zamrzovalnem aparatu, v katerih temperatura shranjevanja ustreza posameznemu živilskemu izdelku.**

- Če pustite hladilno-zamrzovalni aparat prazen dalj časa, ga izklopite, odtalite, očistite, posušite ter pustite vrata odprta, da preprečite nastanek plesni v aparatu.

**Čiščenje dozirnika vode (samo za hladilnike s pripravo za doziranje vode):**

- Če avtomata oz. hranilnika za vodo niste uporabljali dlje kot 48 ur, ga očistite. Če napeljave oz. priključka za vodo niste uporabljali 5 dni, izperite sistem za dovod vode.

**OPOZORILO!** Preden jo postavite v hladilnik, je treba hrano zapakirati v vrečke, tekočine pa je treba preliti v steklenice ali zaprte posode, saj hladilnika v primeru razlitja zaradi njegove zasnove ni enostavno očistiti.

# KORISTNI NASVETI

---

## Nasveti za varčevanje z energijo

Priporočamo, da upoštevate naslednje nasvete za varčevanje z energijo.

- Preprečite, da bi bila vrata aparata odprta predolgo.
- Poskrbite, da aparat ne bo v bližini virov toplote (neposredna sončna svetloba, električna pečica ali štedilnik itd.).
- Ne nastavljajte nižje temperature aparata, kot je treba.
- V aparatu ne shranjujte tople hrane ali hlapljivih tekočin.
- Aparat postavite v prostor z dobrim prezračevanjem in nizko stopnjo vlažnosti. Prosimo, glejte poglavje »Namestitev vašega novega aparata«.
- Diagram v teh navodilih kaže pravilno kombinacijo predalov, predalov za sadje in zelenjavo ter polic. Upoštevajte to kombinacijo, saj omogoča največjo energijsko učinkovitost.

## Nasveti za shranjevanje hrane v hladilno-zamrzovalnem aparatu

- Ne shranjujte tople ali vroče hrane neposredno v hladilniku ali zamrzovalniku, saj se bo temperatura v aparatu povečala, kompresor pa bo deloval intenzivneje in porabil več energije.
- Pokrijte ali zavijte hrano, še posebej, če ima močan vonj ali okus.
- Pri zlaganju hrane v hladilnik bodite pozorni, da bo lahko zrak nemoteno krožil okrog nje.
- Meso (vse vrste): zavijte ga v polietilensko folijo in ga postavite na stekleno polico nad predalom za zelenjavo. Vedno upoštevajte dovoljen ali priporočen čas shranjevanja hrane v aparatu in hrano porabite do datumov, ki jih navajajo proizvajalci.
- Kuhana hrana, hladne jedi itd.: To hrano je treba pokriti in postaviti na katero koli polico.
- Sadje in zelenjava: Sadje in zelenjavo shranite v poseben predal za sadje in zelenjavo.
- Maslo in sir: Zavijte ju v zrakotesno (plastično) folijo za živila.
- Steklenice z mlekom: Zamašite jih z zamaškom in shranite na policah v vratih.

## Nasveti za zamrzovanje

- Ob prvem vklopu ali po daljšem obdobju neuporabe. Pred zlaganjem hrane v aparat ga pustite delovati vsaj 2 uri pri najvišji nastavitvi.
- Hrano razdelite na manjše porcije, da lahko zamrzne hitreje in povsem, hkrati pa tako poskrbite, da boste lahko kasneje odmrznili le toliko hrane, kot je zares potrebujete.
- Hrano nepredušno zavijte v aluminijasto ali polietilensko (plastično) folijo.
- Ne dovolite, da bi se sveža, nezmrznjena hrana dotikala že zmrznjene hrane, saj se lahko sicer zamrznjena hrana pri tem segreje in deloma odtaja.
- Če zamrznjeno hrano zaužijete neposredno po tem, ko jo vzamete iz zamrzovalnika, lahko pride do ozeblin.
- Priporočamo, da vsak zavoj zamrznjene hrane označite ter nanj zapišete datum, da boste lahko spremljali, kako dolgo je hrana že v zamrzovalniku.



### **Nasveti za shranjevanje zamrznjene hrane**

- Prepričajte se, da je bila industrijsko zamrznjena hrana pri trgovcu ustrezno shranjena.
- Ko se hrana odtali, hitro izgubi kakovost in je ni priporočljivo ponovno zamrzniti.
- Ne prekoračite obdobja shranjevanja oz. roka uporabe, ki ga navaja proizvajalec hrane. Opomba: Če ima aparat sorodne pripomočke in funkcije.

### **Izklop naprave**

Če morate napravo izklopiti za dlje časa, izvedite naslednje ukrepe in tako preprečite, da bi se v napravi razvila plesen.

1. Odstranite vso hrano.
2. Izklopite vtič iz omrežne vtičnice.
3. Temeljito očistite in posušite notranjost.
4. Prepričajte se, da so vsa vrata rahlo priprta, da se tako omogoči kroženje zraka.

# ČIŠČENJE IN NEGA APARATA

---

Iz higienskih razlogov je treba notranjost aparata, vključno s pripomočki, ki jih tam uporabljate, redno čistiti. Aparat je treba čistiti in vzdrževati vsaj vsaka dva meseca.

## **Opozorilo!**

Aparat med čiščenjem ne sme biti priključen na električno omrežje. Pred začetkom čiščenja izklopite aparat in izvlecite vtikač iz vtičnice, ali pa odvijte oz. izklopite varovalko.

## **Čiščenje zunanosti aparata**

Da bi ohranili lep videz svojega aparata, ga redno čistite.

- Obrišite nadzorno ploščo (digitalno ploščo ter ploščo s prikazovalnikom) s čisto mehko krpo.
- Ne škropite neposredno po površini aparata, temveč raje poškropite krpo, s katero čistite aparat. Tako omogočite enakomerno razporeditev vlage po površini.
- Očistite vrata, ročaje ter ter površine ohišja aparata z blagim detergentom, nato pa jih obrišite do suhega z mehko krpo.

## **Pozor!**

- Ne uporabljajte ostrih predmetov, saj lahko z njimi opraskate površino.
- Za čiščenje ne uporabljajte razredčil, detergentov za pranje avtomobilov, belil, eteričnih olj, grobih oz. abrazivnih čistil ali organskih topil, kot je benzen, saj lahko z njimi poškodujete površino aparata ali celo povzročite požar.

## **Čiščenje notranjosti aparata**

Redno čistite notranjost aparata. Aparat boste lažje očistili, ko v njem ne bo veliko hrane. Notranjost hladilno-zamrzovalnega aparata obrišite z blago raztopino sode bikarbone v vodi, nato pa jo izperite s toplo vodo, in sicer s pomočjo ožete gobe ali krpe. Preden ponovno namestite police in košare oz. predale, obrišite površino sten aparata do suhega. Temeljito posušite vse površine in snemljive dele.

## **Čiščenje tesnil vrat**

Poskrbite, da bodo tesnila vrat vedno čista. Tesnilo se lahko zaradi lepljive hrane ali pijače prilepi na ohišje, nato pa se med odpiranjem vrat strga. Tesnilo očistite z blagim detergentom in toplo vodo. Po čiščenju ga temeljito posušite.

Pozor! Aparat ponovno vklopite le, ko so tesnila vrat povsem suha.

## **Odtajanje**

### **Odtajanje hladilnega dela (dela za shranjevanje svežih živil)**

- Voda, ki nastane med odtajanjem, bo samodejno odtekla skozi odprtino v hrbtni stranici aparata na pladenj za kondenzat.

### **Odtajanje zamrzovalnega dela (dela za shranjevanje zamrznjenih živil)**

- Odtajanje zamrzovalnega dela poteka ročno. Pred odtajanjem odstranite hrano.
- Odstranite posodo za led in predale oz. vsebino zamrzovalnega dela začasno shranite v hladilnem delu.
- Gumb za nastavitev temperature nastavite v položaj »**O**« (v katerem bo kompresor prenehal delovati) in pustite vrata hladilnika odprta, dokler se led in zmrzal v celoti ne stalita in se voda nabere na dnu zamrzovalnega dela. Obrišite vodo z mehko krpo.
- Postopek odtajanja lahko pospešite tako, da v zamrzovalni del postavite posodo, napolnjeno s toplo vodo (približno 50 °C) ter sprskate led in zmrzal s posebnim strgalom za odtajanje. Po končanem odtajanju vrnite gumb za nastavitev temperature v prvotni položaj.
- Ne priporočamo segrevanja zamrzovalnega dela neposredno z vročo vodo ali sušilnikom za lase, saj lahko tako pride do deformacije notranjosti aparata.
- Prav tako ne priporočamo praskanja ledu in zmrzali ali ločevanja hrane ali zavojev, ki so primrzni eden na drugega, s pomočjo ostrih pripomočkov ali lesenih palic, saj lahko tako poškodujete notranjost aparata ali površino izparilnika.

**Opozorilo!** Za izklop aparata pred odtajanjem obrnite gumb za nastavitev temperature v položaj »**O**«.

**Opomba!** Aparat odtalite vsaj enkrat mesečno. Če aparat uporabljate v zelo vlažnem okolju, priporočamo odtajanje enkrat na dva tedna.

### **Izklop naprave za daljše časovno obdobje**

- Odstranite vse predmete iz hladilnika.
- Izklopite napravo tako, da regulator temperature obrnete v položaj "O".
- Izključite vtič iz električnega omrežja ali odklopite električno napajanje.
- Temeljito očistite hladilnik (glejte poglavje: Čiščenje in vzdrževanje).
- Pustite vrata odprta, da preprečite nastanek neprijetnih vonjav.

**Opomba:** Če naprava vsebuje predal za zamrzovanje.

## Zamenjava luči

**Opozorilo!** Če je luč poškodovana, je ne sme zamenjati oseba, ki za to ni usposobljena.

Zamenjava luči s strani za to neusposobljene osebe lahko povzroči poškodbe ali resno okvaro. Zamenjati jo morajo usposobljene osebe, da se prepreči nevarnost. Za pomoč se obrnite na svoj lokalni center za pomoč strankam.

- Preden zamenjate luč, izklopite napravo in jo izključite iz električnega omrežja ali izklopite varovalko.
- Podatki o žarnici: 220-240, 1,5W MAX
- Odklopite napajalni vtič.
- Za zamenjavo luči odvijte vijak.
- Zamenjajte okvarjeno žarnico.
- Hladilnik ponovno vklopite.

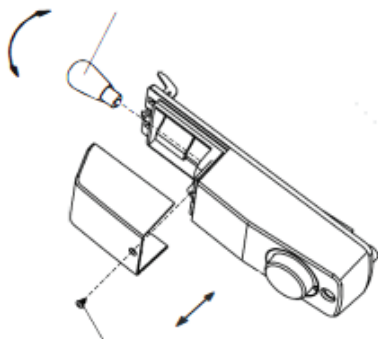

# ODPRAVLJANJE TEŽAV

Če naletite na težavo pri uporabi svojega aparata ali če vas skrbi, da vaš aparat ne deluje pravilno, lahko preprosto preverite nekaj možnih vzrokov težav, preden pokličete servis. Ti možni vzroki so navedeni v nadaljevanju.

Opozorilo! Ne poskušajte sami popraviti aparata. Če ste preverili vse, kar je navedeno v spodnji tabeli, težava pa se še veno pojavlja, pokličite pooblaščenega oz. ustrezno usposobljenega strokovnjaka za elektrotehniko, pooblaščenega serviserja ali trgovino, v kateri ste kupili aparat.

Težava	Možen vzrok in rešitev
Aparat ne deluje pravilno.	<ul style="list-style-type: none"><li>• Preverite, če je vtičnik pravilno vstavljen v vtičnico.</li><li>• Preverite varovalko oz. tokokrog v vaši električni napeljavi. Če je treba, zamenjajte varovalko.</li><li>• Temperatura okolja je prenizka. Poskušajte znižati nastavljeno temperaturo aparata, da odpravite to težavo.</li><li>• Običajno je, da hladilnik ne deluje med ciklom samodejnega odtajanja ali za kratek čas po tem, vklopite aparat, saj tako aparat varuje kompresor.</li></ul>
Neprijetne vonjave iz hladilnega in/ali zamrzovalnega dela.	<ul style="list-style-type: none"><li>• Morda je treba očistiti notranjost aparata.</li><li>• Določene vrste hrane, posode za hrano ali embalaža hrane povzročajo neprijeten vonj.</li></ul>
Hrup oz. nenavadni zvoki iz aparata.	<p>Naslednji zvoki so povsem običajni:</p> <ul style="list-style-type: none"><li>• Zvoki delovanja kompresorja.</li><li>• Zvok zračnega toka, ki ga poganja majhen ventilator v zamrzovalnem delu ali v drugih delih aparata.</li><li>• Brbotajoč zvok, podoben vretju vode.</li><li>• Pokljanje med samodejnim odtajanjem.</li><li>• Klikli pred zagonom kompresorja.</li></ul> <p>Drugi nenavadni zvoki so lahko posledica vzrokov, navedenih v nadaljevanju. Da bi jih odpravili, bo morda treba preveriti naslednje in ustrezno ukrepati.</p> <ul style="list-style-type: none"><li>• Hladilnik ne stoji povsem vodoravno.</li><li>• Hrbtina stena hladilnika se dotika stene.</li><li>• Steklenica, pločevinka ali posoda v hladilniku se je prevrnila ali se kotili.</li></ul>

Težava	Možen vzrok in rešitev
Hladilni sistem deluje neprekinjeno.	<p>Normalno je, da pogosto slišite zvok delovanja aparata. V naslednjih okoliščinah bo hladilni sistem deloval dlje in pogosteje:</p> <ul style="list-style-type: none"> <li>• Temperatura je nastavljena na nižjo raven, kot bi bilo potrebno.</li> <li>• Nedavno ste v aparat postavili večjo količino tople hrane.</li> <li>• Temperatura v okolici aparata je previsoka.</li> <li>• Vrata so odprta predolgo ali prepogosto.</li> <li>• Aparat ste ravno namestili ali pa je bil dolgo časa izklopljen.</li> </ul>
V notranjosti aparata nastane plast ledu oz. zmrzali.	<ul style="list-style-type: none"> <li>• Preverite, če so prezračevalne reže zamašene ali če jih ovira hrana v hladilniku in poskrbite, da bo hrana v hladilnik postavljena tako, da bo omogočeno zadostno prezračevanje. Preverite, če so vrata povsem zaprta. Navodila za odstranitev zmrzali najdete v poglavju o čiščenju in negi.</li> </ul>
Temperatura v notranjosti je previsoka.	<ul style="list-style-type: none"> <li>• Morda ste pustili vrata odprta predolgo ali ste jih odpirali prepogosto; morda so vrata odprta, ker jih nekaj ovira; morda ob strani aparata, za aparatom in nad njim ni dovolj prostora.</li> </ul>
Temperatura v notranjosti je prenizka.	<ul style="list-style-type: none"> <li>• Povišajte temperaturo, tako da upoštevate navodila v poglavju "Nadzorna plošča in upravljanje aparata".</li> </ul>
Vrat ni mogoče z lahkoto zapreti.	<ul style="list-style-type: none"> <li>• Preverite, če je zgornji del hladilnika nagnjen nazaj za 10 do 15 mm, kar omogoča samodejno zapiranje vrat, ali če kakšen predmet v notranjosti hladilnika preprečuje, da bi se vrata povsem zaprla.</li> </ul>
Voda kaplja po tleh.	<ul style="list-style-type: none"> <li>• Posoda z vodo (ki se nahaja pri dnu na hrbtne strani aparata) morda ni ustrezno uravnana; morda odtočni žleb (ki se nahaja pod zgornjim delom kompresorja) ni ustrezno nameščen za odtok vode v to posodo; ali pa je odtočni žleb za vodo zamašen. Morda bo treba hladilnik odmakniti proč od stene, da boste lahko preverili posodo z vodo in odtočni žleb.</li> </ul>
Luč ne deluje	<ul style="list-style-type: none"> <li>• Luč je morda poškodovana. Glejte zamenjavo luči v poglavju o čiščenju in vzdrževanju.</li> </ul>

# ODLAGANJE ODSLUŽENEGA APARATA

---

Aparat je prepovedano odložiti kot gospodinjski odpadek

## Materiali za embalažo

Materiale za embalažo, na katerih je simbol za recikliranje, je možno reciklirati. Embalažo odložite v ustrezen zabojnik za odpadke, da bo možno njeno recikliranje.

## Preden zavržete odsluženi aparat

1. Izvlecite vtikač iz vtičnice.
2. Odrežite priključno vrstico in jo, skupaj z vtikačem, zavržite.

**Opozorilo!** Hladilniki vsebujejo hladilno sredstvo in pline v izolaciji. Odlaganje hladilnega sredstva in plinov, ko je aparat odslužen, mora biti opravljeno profesionalno, saj lahko sicer pride do poškodb oči ali do vžiga. Preden na ustrezen način odložite aparat se prepričajte, da cevi tokokroga hladilnega sredstva niso poškodovane.

PRAVILNO ODSTRANJEVANJE PROIZVODA	
	<p>Simbol na izdelku ali njegovi embalaži označuje, da z izdelkom ni dovoljeno ravnati kot z običajnimi gospodinjskimi odpadki. Izdelek odpeljite na ustrezno zbirno mesto za predelavo električne in elektronske opreme. S pravilnim načinom odstranjevanja izdelka boste pomagali preprečiti morebitne negativne posledice in vplive na okolje in zdravje ljudi, ki bi se lahko pojavile v primeru nepravilnega odstranjevanja izdelka. Za podrobnejše informacije o odstranjevanju in predelavi izdelka se obrnite na pristojen mestni organ za odstranjevanje odpadkov, komunalno službo ali na trgovino, v kateri ste izdelek kupili.</p>

Gorenje, d.o.o.  
Partizanska 12  
SI - 3320 Velenje, Slovenija  
info@gorenje.com  
www.gorenje.com