

A	Z0C010302		重要度	C	A	
B	<p>1) 材质: 封皮157g覆膜铜版纸, 内页70g双胶纸;  2) 成型尺寸: 140mm×210mm;  3) 印刷要求黑色印刷、印刷清晰;  4) 制品应平整、无脏污、起皱破损, 制件切边应整齐平滑;  5) 其余要求应符合标准Q/HJ J04024《说明书》的相关规定;  6) 有毒有害物质管控要求应符合Q/RSR J01128《电器电子产品绿色低碳通用技术要求》;  7) <b>按照PL-LT-LV-ET-RO-UA的顺序合并成册。</b></p>					B
C						C
D						D
借(通)用件登记						
描 图						
描 校						
旧底图总号						WD16-A320X
底图总号						C06010302
替换	/	CSECN00006164	张倩倩	2023.9.4	安装使用说明书	
出图审查	标记	处数	更改文件号	签字	日期	阶段标记 重 量 比 例
设计	闫铭砚	标准化	于忠君			S A B / 1:1
制图	闫铭砚	会签				共 / 张 第 / 张
日期	审核	韩旭	批准	万旭杰		70g双胶纸
工艺	吴曰浩	日期	2023.9.19		海信(山东)厨卫有限公司	
1	2		3			4

# **gorenje**



## **Instrukcja użytkowania**

### **Zmywarka**

GS643E90W

GS643E90X

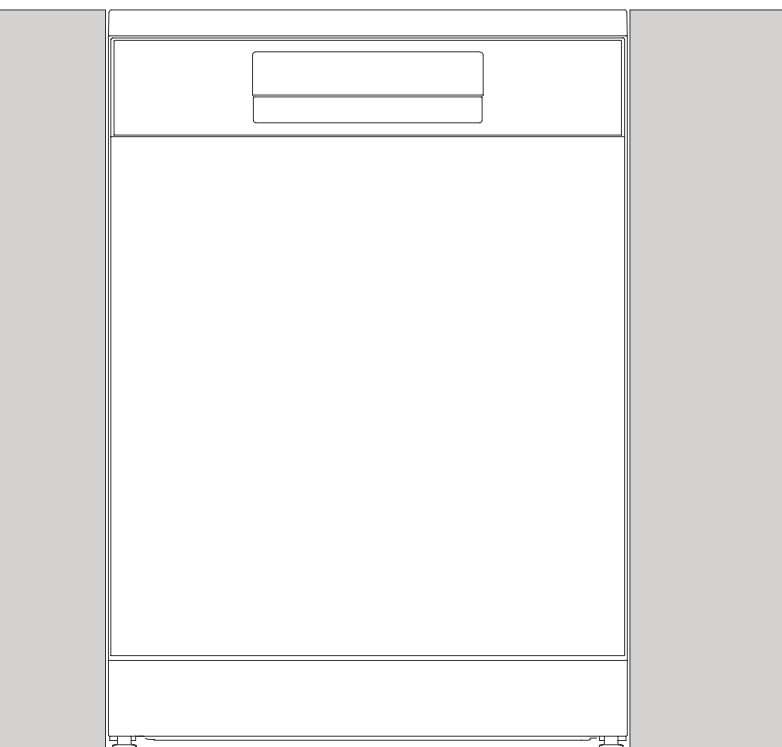

# Spis treści

<b>Zmywarka</b> .....	<b>4</b>
Instrukcje bezpieczeństwa .....	5
Montaż .....	6
Zasada działania zabezpieczenia przed przelaniem .....	6
Przechowywanie/transport w zimie .....	6
Opakowanie .....	6
Utylizacja .....	7
<b>Przed pierwszym użyciem</b> .....	<b>8</b>
Twardość wody .....	8
Ustawienia podstawowe .....	9
Uzupełnianie środka nabyliczającego .....	9
Uzupełnianie soli .....	9
<b>Bardziej ekologiczne zmywanie</b> .....	<b>11</b>
Oszczędność wody i energii .....	11
<b>Ładowanie zmywarki</b> .....	<b>12</b>
Kruche naczynia .....	12
Rezultat zależy od sposobu załadowania .....	12
Kosze zmywarki .....	12
Górna taca na sztućce .....	12
Górny kosz .....	13
Dolny kosz .....	14
<b>Użytkowanie zmywarki</b> .....	<b>15</b>
Dodawanie detergentu .....	15
Włączona/Wyłączona .....	16
Blokada rodzicielska .....	16
Wybór programu .....	16
Wybór opcji .....	17
Start/Wstrzymaj/Stop .....	18
Potrzeba załadowania większej ilości naczyń .....	18
Awaria zasilania .....	18
Sprawdzanie czasu zmywania .....	18
Po zakończeniu programu .....	18
Najlepszy rezultat suszenia .....	18
Rozładowywanie zmywarki .....	19
<b>Tabela programów</b> .....	<b>20</b>
<b>Ustawienia</b> .....	<b>21</b>
<b>Pielęgnacja i czyszczenie</b> .....	<b>23</b>
Uzupełnianie środka nabyliczającego .....	23
Uzupełnianie soli .....	23
Oczyść filtr .....	24
Czyszczenie ramion zraszających .....	24
Mycie zmywarki z zewnątrz .....	25
<b>CLn - Uruchom program Samoczyszczenie</b> .....	<b>25</b>
Usuwanie zatorów .....	26
<b>Rozwiązywanie problemów</b> .....	<b>27</b>

<b>Montaż</b> .....	<b>33</b>
Instrukcje bezpieczeństwa .....	33
Zabezpieczenie transportowe drzwi .....	33
Ustawianie zmywarki .....	33
Wyregulować wysokość i wsunąć zmywarkę na miejsce .....	34
Podłączanie odpływu .....	35
Podłączenie do źródła wody .....	36
Podłączenie elektryczne .....	36
Zdejmowanie blatu zmywarki .....	36
<b>Serwis</b> .....	<b>37</b>
<b>Dane techniczne i etykieta efektywności energetycznej</b> .....	<b>38</b>
Dane techniczne .....	38
Informacja dla konsumentów .....	38
Informacje dla instytutu badawczego .....	38



# Zmywarka

Zainstaluj zmywarkę; zob. w rozdziale *Montaż*. Naciśnij .

Dla zapewnienia korzystnych rezultatów zmywania ważne jest, żeby przy pierwszym uruchomieniu zmywarki dokonać właściwych ustawień; zob. w rozdziale *Przed pierwszym użyciem*.





Włączona/Wyłączona    Wybór programu

Start/Pauza/Stop





Wyświetlacz

## Programy

- eco Eco 55°
-  Uniwersalny 60°
-  1godz. 65°
-  Intensywny 70°
-  Szkło 40°
-  Higiena 70°

## Opcje

-  Opóźniony start
-  Szybkie mycie

## Programy specjalne

**self clean 3s** Samoczyszczenie

## Informacja na ekranie

Patrz sekcja *Pielęgnacja i czyszczenie*.

 Uzupelnianie środka nablyszczającego

 Uzupelnianie soli

**CLn** Uruchom program Samoczyszczenie

## UWAGA!

Panel sterowniczy reaguje tylko przy zamkniętych drzwiczkach.

# Instrukcje bezpieczeństwa

- Przeczytać instrukcję użytkowania i umieścić ją w bezpiecznym miejscu.
- Liczba standardowych ustawień: 16
- Nie wolno używać zmywarki do innych celów niż wskazane w niniejszej instrukcji użytkowania.
- Na drzwiach zmywarki ani w koszach zmywarki nie wolno umieszczać rzeczy innych niż naczynia.
- Nie należy zostawiać drzwi w pozycji otwartej, ponieważ stwarza to zagrożenie potknięcia.
- Wepchnij koszyki, by nie doszło do przechylenia zmywarki.
- Należy stosować tylko detergent do zmywarek!
- Urządzenie może być obsługiwane przez dzieci powyżej lat 8 oraz osoby z ograniczoną sprawnością fizyczną, sensoryczną oraz psychiczną, a także nieposiadające stosownej wiedzy i doświadczenia, jeśli obsługa przebiega pod nadzorem lub zapewniono instrukcje dotyczące obsługi w bezpieczny sposób i zaznajomiono je z zagrożeniami. Dzieci nie powinny bawić się urządzeniem. Czyszczenie i pielęgnacja nie mogą być wykonywane przez dzieci bez nadzoru.
- Urządzenie nie jest przeznaczone do użytku przez osoby (w tym dzieci) o ograniczonej sprawności fizycznej, sensorycznej lub psychicznej, jeśli nie są one pod nadzorem lub nie zapewniono im instrukcji dotyczących obsługi w bezpieczny sposób. Dzieci powinny pozostawać pod nadzorem, by upewnić się, że nie wykorzystują urządzenia do zabawy.
- W przypadku uszkodzenia przewodu zasilającego musi zostać on wymieniony przez producenta, jego przedstawiciela serwisowego lub analogicznie wykwalifikowany personel, by nie doszło do wystąpienia zagrożenia.
- Zmywarkę można użytkować tylko w warunkach domowych, do zmywania naczyń. Wszelkie inne sposoby użytkowania są zabronione.
- Do zmywarki nie wolno wkładać naczyń z pozostałościami rozpuszczalnika, ponieważ grozi to eksplozją. W zmywarce nie wolno zmywać też talerzy zabrudzonych popiołem, woskiem lub smarem.

- Należy nadzorować dzieci. Nie wolno pozwalać dzieciom na użytkowanie zmywarki lub zabawę zmywarką. Należy zachować szczególną ostrożność, gdy drzwi są otwarte. Wewnątrz mogą znajdować się pozostałości detergentu. Zawsze po dodaniu detergentu należy niezwłocznie uruchomić zmywarkę.

 **OSTRZEŻENIE!**

Noże i inne ostro zakończone przedmioty należy załadować do koszyka ostrymi końcami skierowanymi do dołu lub umieścić je poziomo.

 **OSTRZEŻENIE!**

Nie wolno pozostawiać dzieci bez opieki – detergent do zmywarek jest żrący!

## Montaż

Patrz sekcja *Montaż*.

## Zasada działania zabezpieczenia przed przelaniem

Zabezpieczenie przed przelaniem zaczyna wypompowywać z maszyny i odcina dopływ wody w razie przekroczenia normalnego poziomu wody w zmywarce. Gdy następuje wyzwolenie zabezpieczenia przed przelaniem, na ekranie pojawia się F54 (Przep wodą). W takim wypadku zamknij zawór doprowadzający wodę i skontaktuj się z serwisem. (Żeby nie doprowadzić do wycieku wody ze zmywarki, nie wyjmuj wtyku z gniazdka ściennego, dopóki nie zostanie zakręcony zawór doprowadzający wodę!)

## Przechowywanie/transport w zimie

Przechowywać zmywarkę w miejscu, w którym temperatura nie spada poniżej zera oraz unikać transportu na duże odległości w bardzo niskiej temperaturze. Zmywarkę należy transportować pionowo lub ułożoną na tylnej ściance.

Przed przetransportowaniem zmywarki, która była w użyciu, albo przed jej długookresowym przechowaniem, konieczne jest usunięcie z niej wody.

## Opakowanie

Opakowanie zewnętrzne chroni produkt w czasie transportu. Materiał opakowania nadaje się do recyklingu. Oddzielić od siebie poszczególne materiały opakowania, aby pomóc ograniczyć wykorzystanie surowców i ilość odpadów. Sprzedawca może przekazać opakowanie do recyklingu lub skierować do najbliższego zakładu recyklingu. Opakowanie jest wykonane z następujących materiałów:

- Tektura falista wyprodukowana z maks. 100% materiałów pochodzących z recyklingu.
- Polistyren spieniony (ESP) bez dodatku chloru ani fluoru.
- Elementy podtrzymujące wykonane z surowego drewna.
- Ochronne tworzywo sztuczne wykonane z polietylenu (PE).

## Utylizacja

Zmywarka została wyprodukowana i oznakowana jako produkt do recyklingu. Po zakończeniu eksploatacji zmywarki, gdy ma ona zostać poddana utylizacji, należy niezwłocznie uniemożliwić jej uruchomienie. W tym celu wyciągnąć kabel zasilający i przyciąć go jak najkrócej.

Informacje na temat odpowiedniego miejsca i sposobu przekazania zmywarki do odzysku uzyskać można u lokalnych władz.

# Przed pierwszym użyciem

## Twardość wody

Zmywarka pracuje najskuteczniej z miękką wodą (woda z niewielką ilością minerałów). Twarda woda pozostawia biały osad na naczyniach i zmywarce.

## Sprawdzanie twardości wody

Twardość wody podaje się w stopniach niemieckich (°dH), francuskich (°fH) lub angielskich (°eH) albo w milimolach na litr (mmol/L).

Woda o twardości powyżej 2,8°dH (5°fH / 3,5°eH / 0,5 mmol/L) wymaga zmiękczenia. Jest to wykonywane automatycznie przy pomocy wbudowanego zmiękczacza. Dla zapewnienia prawidłowego działania zmiękczacza należy ustawić go zgodnie z twardością podawanej wody. Po wprowadzeniu odpowiednich ustawień zmiękczacza wody, dodaj detergent i środek do płukania w dawkach odpowiednich dla danej twardości wody.

Skontaktować się z lokalnym zakładem wodociągów, aby uzyskać informację na temat twardości wody w okolicy.

Zanotować twardość wody: \_\_\_\_\_

°dH	°fH	°eH	mmol/L	Zalecane ustawienie
0-2,8	0-5	0-3,5	0,0-0,5	00
2,9-5,6	6-10	3,6-7,0	0,6-1,0	01
5,7-11,2	11-20	7,1-14,0	1,1-2,0	02
11,3-16,8	21-30	14,1-21,0	2,1-3,0	03
16,9-22,4	31-40	21,1-28,0	3,1-4,0	04
22,5-28,0	41-50	28,1-35,0	4,1-5,0	05
28,1-36,4	51-65	35,1-45,5	5,1-6,5	06
36,4+	65+	45,5+	6,5+	07

Jeśli twardość wody przekracza 36,4°dH (65°fH / 45,5°eH / 6,5 mmol/L), zalecane jest podłączenie zewnętrznego zmiękczacza wody.

## Zwiększone zużycie w trakcie regeneracji

Zintegrowany w zmywarce zmiękczaczy wody jest regularnie poddawany regeneracji, co ma na celu zachowanie jego sprawności. Regeneracja wydłuża program zmywania i zwiększa zużycia energii elektrycznej oraz wody. O tym, jak często następuje regeneracja zmywarkowego zmiękczacza wody, decyduje wybrane ustawienie.

Przykład: Jeśli program Eco 55° zostanie uruchomiony z domyślnym ustawieniem twardości wody (04), zmiękczaczy wody jest regularnie regenerowany, pobór energii zwiększa się o 0,025 kWh, a pobór wody o 2,5 litra, zaś czas programu wydłuża się o 1 minutę. Regeneracja odbywa się podczas mycia zasadniczego programu.

## OSTRZEŻENIE!

Twarda woda pozostawia biały osad na naczyniach i wewnątrz zmywarki. Z tego powodu ważne jest ustawienie odpowiedniego zmiękczacza wody! Zob. w części Twardość wody rozdziału *Ustawienia*.

Nie uruchamiaj zmywarki z pustym pojemnikiem na sól, jeśli twardość wody przekracza of 2,8°dH (5°fH / 3,5°eH / 0,5 mmol/L).

## Ustawienia podstawowe

Dla zapewnienia korzystnych rezultatów zmywania ważne jest, żeby przy pierwszym uruchomieniu zmywarki dokonać właściwych ustawień; zob. w rozdziale *Ustawienia*.

Nastawianie:

- Środek nabłyszczający
- Twardość wody
- TAB

## **Uzupełnianie środka nabłyszczającego**

Środek nabłyszczający przyspiesza oraz usprawnia suszenie. Zapewnia on również lepsze rezultaty mycia oraz bardziej czyste naczynia bez plam.

Napełnij komorę środka nabłyszczającego, jeżeli została wybrana pozycja Środek nabłyszczający 01 - 05.



1. Otworzyć pokrywkę przedziału na płyn nabłyszczający.
2. Ostrożnie wlej środek nabłyszczający do poziomu oznaczonego jako **MAX**.
3. Wytrzeć środek nabłyszczający, który mógł się rozlać wokół przedziału.
4. Prawidłowo zamknąć pokrywkę.

## **Uzupełnianie soli**

Uzupełnij sól w pojemniku w przypadku wybrania twardości wody 01 - 07.

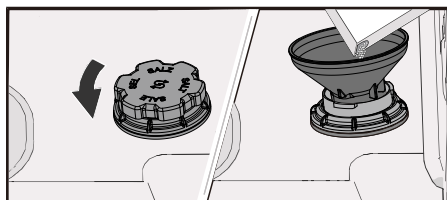

1. Pojemnik na sól wyjmuje się przez przekręcenie go w lewo.

2. Umieścić dołączony do zmywarki lejek w otworze do napełniania pojemnika na sól. Najpierw wlać około 1 L wody.
3. Dodawaj na tyle dużo soli, żeby wypełnić pojemnik (maks. 750 gram). Używaj specjalnej soli do zmywarek.
4. Wyrzucić nadmiar soli, aby umożliwić prawidłowe dokręcenie pokrywki.

**OSTRZEŻENIE!**

Aby uniknąć rdzewienia, niezwłocznie po nasypaniu soli należy uruchomić program zmywania.

# Bardziej ekologiczne zmywanie

## Oszczędność wody i energii

Zmywarka zainstalowana w lokalu mieszkalnym sprawia, że zużycie energii elektrycznej i wody jest na ogół mniejsze w porównaniu ze zmywaniem ręcznym.

## Unikanie splukiwania naczyń pod bieżącą wodą



Nie płukać naczyń pod bieżącą wodą przed załadowaniem ich do zmywarki — to by się wiązało ze zwiększonym zużyciem energii elektrycznej i wody. Wystarczy usunąć większe resztki żywności.

## Stosowanie ekologicznych detergentów

Należy przeczytać deklarację środowiskową na opakowaniu!

Użycie detergentu, środka nabłyszczającego bądź soli w nadmiernej ilości może skutkować mniej skutecznym zmywaniem oraz stanowi zwiększone obciążenie dla środowiska naturalnego.

## Uruchamiaj zmywarkę załadowaną do pełna

Oszczędzaj wodę i energię: czekaj z uruchomieniem zmywarki, aż będzie ona całkowicie załadowana (zob. szereg standardowych ustawień). Używaj programu  1h 65° z opcją  Szybkie mycie do płukania naczyń w przypadku nieprzyjemnych zapachów.

## Wykonywanie programów w niższych temperaturach

Lekko zabrudzone naczynia można zmywać z wykorzystaniem programu zmywania w niskiej temperaturze.

## Wybierz program mycia - Eco 55°

Program ten jest przeznaczony do mycia normalnie zabrudzonych naczyń i jest najwydajniejszy pod kątem zużycia energii oraz wody. Program ten jest także wykorzystywany do oceny zgodności z wymogami UE w zakresie ekoprojektu.

Program mycia naczyń został zaprojektowany do uzyskania wydajnego mycia przy zużyciu możliwie najmniejszej ilości energii i wody. Program wykonuje mycie z niską temperaturą przez długi czas.

## Przyłącz zmywarkę do wody zimnej

Podłączyć zmywarkę do źródła zimnej wody, jeżeli budynek ogrzewany jest olejem opałowym, prądem elektrycznym lub gazem.

## Podłączenie do źródła ciepłej wody

Podłącz zmywarkę do źródła ciepłej wody (maks. 60 °C), jeżeli budynek jest ogrzewany środkami o dużej efektywności energetycznej, takimi jak sieć ciepłownicza, energia słoneczna lub energia geotermalna. Podłączenie do ciepłej wody zmniejsza zużycie energii przez zmywarkę.

## UWAGA!

Nie przekraczać dopuszczalnej temperatury doprowadzanej wody. Niektóre materiały, z których wykonane są naczynia kuchenne, mogą nie być odporne na wysoką temperaturę. Zob. w części *Krucze naczynia* rozdziału *Ładowanie zmywarki*.



# Ładowanie zmywarki

## Krucze naczynia

Niektórych naczyń nie można zmywać w zmywarce. To może wynikać z różnych czynników: niektóre materiały nie są odporne na wysoką temperaturę, a inne mogłyby uszkodzić detergent.

Zachować ostrożność w przypadku przedmiotów wykonanych ręcznie, delikatnych ozdób, wyrobów porcelanowych/szklanych, srebra, miedzi, cyny, aluminium, drewna i tworzywa sztucznego. Zwrócić uwagę na obecność oznaczenia wskazującego możliwość mycia w zmywarce.

## Rezultat zależy od sposobu załadowania

Aby uzyskiwać możliwie jak najlepsze rezultaty zmywania i suszenia, i to przy minimalnym zużyciu energii elektrycznej i wody, ładuj zmywarkę starannie. Dbaj o to, by proces mycia w zmywarce miał szansę dotrzeć do wszystkich powierzchni, a także o to, by wszystkie naczynia możliwie jak najdokładniej wysychały.

- Wszystkie zabrudzone powierzchnie powinny być skierowane do wewnątrz i w dół.
- Naczyń nie należy umieszczać wewnątrz innych naczyń ani układać ich jedno na drugim.
- Naczynia z zagłębieniem takie jak kubki należy ustawić pod kątem, aby woda mogła z nich spłynąć. Dotyczy to również naczyń plastikowych.
- Upewnić się, że małe przedmioty nie wypadną przez kosz zmywarki; umieścić je w górnej tacce na sztućce.

### UWAGA!

Sprawdzić, czy ramiona zraszające mogą się swobodnie obracać.

## Kosze zmywarki

Zmywarka wyposażona jest w górną tacę na sztućce, górny kosz i dolny kosz.

*Wygląd koszy może się różnić w zależności od układu zmywarki.*

## Górna taca na sztućce

W górnej tacce na sztućce można umieszczać sztućce, chochle, trzepaczki, sztućce do nakładania i podobne elementy.

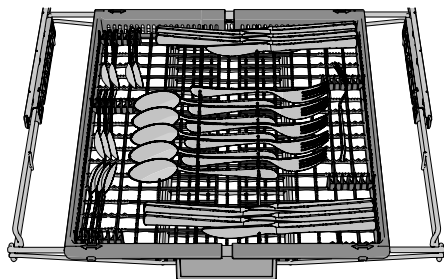

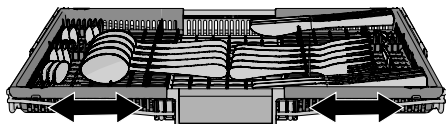

Górna taca na sztućce dzieli się na trzy części, które można przesuwac na boki dla lepszego rozmieszczenia naczyń.

## Górny kosz

W górnym koszu umieszczaj szklanki, filiżanki, miski, małe talerzyki i spodki. Wszystkie zabrudzone powierzchnie powinny być skierowane do wewnątrz i w dół! Kieliszki do wina ustawiaj na półce na kieliszki, a noże — w uchwycie na noże z prawej strony.

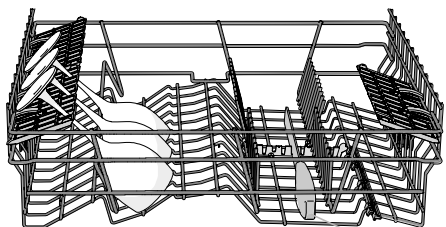
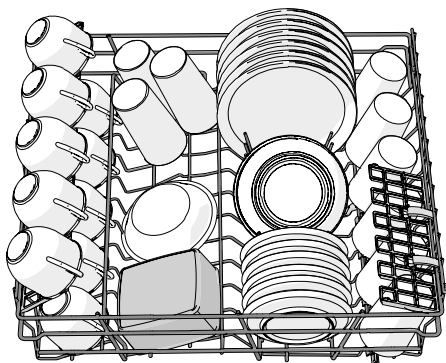

Uchwyt na noże

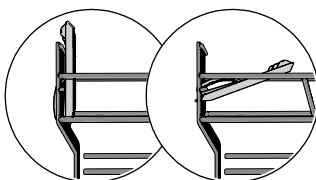

2 pozycje

## Podnoszenie i opuszczanie górnego kosza

1. Wyciągnąć górny kosz.
2. Chwycić górny kosz po bokach obiema dłońmi i podnieść go.
3. Górny kosz, który znajduje się w swoim położeniu górnym i zostaje uniesiony, opada do położenia dolnego.

Pamiętaj, że obie strony kosza muszą zawsze znajdować się na tej samej wysokości.

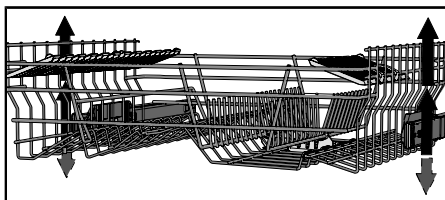

## Dolny kosz

Talerze, talerzyki, naczynia do podawania i garnki ładuj do dolnego kosza. Sztućce można umieszczać w uchwycie na sztuczce.

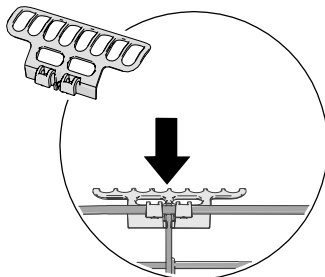
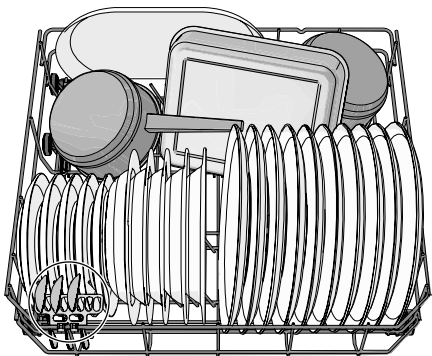

Założenie uchwytu na sztuczce zapewnia maksymalną ładowność. (Zostaje on dostarczony w dołączonym plastikowym woreczku).

## Regulowane wsporniki talerzy

Regulowane wsporniki talerzy można składać dla ułatwienia załadunku garnków, i misek.

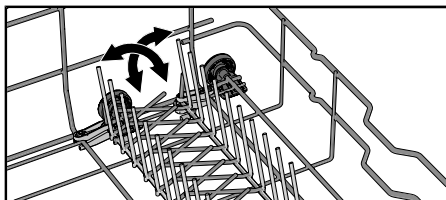

# Użytkowanie zmywarki

## Dodawanie detergentu

Należy przestrzegać instrukcji na opakowaniu detergentu. Zmywarka wyposażona jest w zmiękczacze wody, tak więc należy stosować detergent i środek nablyszczający w ilości odpowiedniej dla wody miękkiej.

Użycie za dużej lub za małej ilości detergentu może skutkować mniej skutecznym zmywaniem oraz stanowi większe obciążenie dla środowiska.

## Komora detergentu

Przedział na detergent musi być suchy przy dodawaniu detergentu.

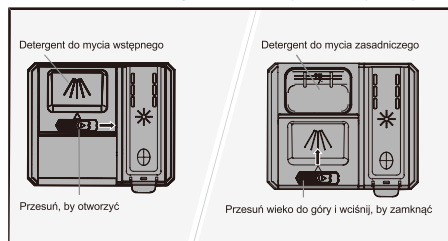

Jeżeli w użyciu jest proszkowy lub płynny detergent do zmywarek, umieszczaj niewielką ilość detergentu w komorze na detergent do zmywania wstępnego.

### UWAGA!

Stosować wyłącznie detergent do zmywarek. Nie wolno stosować płynu do mycia ze względu na pianę, która uniemożliwia skuteczne działanie zmywarki.

## Detergent wszystko-w-jednym

Na rynku jest dostępnych wiele rodzajów detergentów wszystko-w-jednym. Należy dokładnie zapoznać się z instrukcjami takich produktów.

Gdy używasz detergentu uniwersalnego, który zawiera środek nablyszczający, uaktywniaj ustawienie TAB i dezaktywuj ustawienie Środek nablyszczający.

Nie zaleca się stosowania tabletek do zmywarek z krótkimi programami (krótszymi niż 75 minut). W takim przypadku należy stosować detergent do zmywarek w proszku lub płynie.

### UWAGA!

Optymalne rezultaty zmywania i suszenia można uzyskać, korzystając z normalnego detergentu do zmywarek wraz z oddzielnie dozowanym środkiem nablyszczającym i solą.





Wszelkie pytania dotyczące detergentów kieruj do ich producentów.





 **UWAGA!**  
Panel sterowniczy reaguje tylko przy zamkniętych drzwiczkach.

## Włączona/Wyłączona

Dokładnie zamknij drzwi, w przeciwnym razie zmywarka nie uruchomi się. Wciśnij . Zamknij dopływ wody, gdy urządzenie jest wyłączone.

Gdy program nie jest wykonywany, wciśnij , by od razu wyłączyć zmywarkę. Jeśli program jest aktywny, wciśnij i przytrzymaj przez pięć sekund , by wyłączyć urządzenie. Można także wcisnąć i przytrzymać przez trzy sekundy , by wstrzymać program, a następnie , by wyłączyć zmywarkę.

## Blokada rodzicielska

Aby dzieci przypadkowo nie zatrzymały aktywnego programu mycia, można włączyć funkcję blokady rodzicielskiej. Po uruchomieniu programu wciśnij i przytrzymaj przez trzy sekundy . Na ekranie pojawi się „CL” (Child Lock) po wciśnięciu przycisków na panelu. (Aby odblokować, wciśnij i przytrzymaj przez trzy sekundy ). Możliwe jest także włączenie opcji Automatyczna blokada rodzicielska, by uniemożliwić dzieciom uruchomienie zmywarki. Patrz rozdział *Ustawienia*.

## P Wybór programu

Wybrać program odpowiedni do rodzaju i stopnia zabrudzenia naczyń. Wyborem domyślnym jest zawsze Eco 55°.

Naciśnij **P** raz lub kilka razy, aż żądany program się uaktywni — zasygnalizuje to kontrolka.

### eco Eco 55°

Ten program nadaje się do zmywania naczyń zabrudzonych w typowy sposób i jest najefektywniejszym z programów pod względem łącznego zużycia energii elektrycznej i wody. Do tego właśnie programu odnosi się potwierdzona w drodze oceny zgodność urządzenia z przepisami Unii Europejskiej w zakresie konstruowania urządzeń przyjaznych dla środowiska.

Więcej o zmywaniu przyjaznym dla środowiska przeczytasz w rozdziale *Bardziej ekologiczne zmywanie*.

Do mycia silnie zabrudzonych i zatłuszczonych naczyń używaj programu wysokotemperaturowego.

### Uniwersalny 60°

Wydajny program do codziennego usuwania lekko zaschniętych resztek. (Program ten nie jest przeznaczony do przypalonego jedzenia, na przykład na naczyniach po zapiekaniu.)

### 1godz. 65°

Szybki program do lekko zaschniętych resztek. (Program ten nie jest przeznaczony do przypalonego jedzenia, na przykład na naczyniach po zapiekaniu.)



## Intensywny 70°

Program wysokotemperaturowy, przeznaczony do rozpuszczania tłuszczu obecnego na silnie zabrudzonych naczyniach, takich jak garnki, naczynia żaroodporne i do piekarnika. Gdyby naczynia nie wypełniły zmywarki całkowicie, można załadować dodatkowo talerze i podobne naczynia.



## Szkoło 40°

Łagodny program zmywania w niskiej temperaturze, odpowiedni do mycia delikatnych kryształów i szkła. Pamiętaj o tym, by używać tylko niewielkiej ilości detergentu oraz rozmieszczać naczynia w taki sposób, żeby podczas mycia się ze sobą nie stykały. Zob. też część *Krucze naczynia* rozdziału *Ładowanie zmywarki*. Ten program można stosować też do porcelany, która właśnie była używana i została oczyszczona z zaschniętych resztek żywności.



## Higiena 70°

Program najbardziej odpowiedni do zmywania naczyń o szczególnych wymaganiach w zakresie higieny, takich jak butelki dla dzieci czy deski do krojenia. Zmywanie zasadnicze i płukanie końcowe odbywa się w wysokiej temperaturze.

## self clean 3s Samoczyszczenie

Program samoczyszczenia umożliwiający czyszczenie komory zmywarki, ramion zraszających i przewodów zraszających.

Ten program należy uruchomić (gdy w zmywarce nie ma naczyń) z normalnym detergentem do zmywarek lub kwaskiem cytrynowym. W sprzedaży dostępne są również specjalne środki do czyszczenia zmywarek. Informacje na temat usuwania osadów z kamienia, patrz *Komora zmywarki* w rozdziale *Pielęgnacja i czyszczenie*.

Zmywarka będzie w regularnych odstępach przypominała o konieczności przeprowadzenia sekwencji Samoczyszczenie.

Wcisnąć self clean 3s i przytrzymać, aż na ekranie pojawi się CLn, aby wybrać program.

## Wybór opcji

Naciskaj opcje (☺, ☹), aby je uaktywnić. (Zakres dostępnych opcji różni się w zależności od programu).



## Opóźniony start

Po wybraniu opcji Opóźniony start zmywarka uruchomi się z opóźnieniem od 1 do 24 godzin od momentu naciśnięcia ▶️.

1. Jednokrotne naciśnięcie ☺ uaktywnia Opóźniony start. Kilkakrotne naciśnięcie lub przytrzymanie pozwala nastawić żądany czas w godzinach. Czas Opóźniony start jest wyświetlany na ekranie.
2. Naciśnij ▶️. Zmywarka zacznie odliczać czas i uruchomi się z zadaniem opóźnieniem.

Aby anulować opcję Opóźnienie uruchomienia, wciśnij i przytrzymaj przycisk ▶️ przez pięć sekund.

*Niedostępne dla: Samoczyszczenie*



## Szybkie mycie

Ta opcja skraca czas programu, lecz zużywa więcej energii i wody.



Naciśnij ☹, by włączyć opcję. Czas programu na wyświetlaczu zostanie zaktualizowany.

*Niedostępne dla: Szkoło 40°, Higiena 70°, Samooczyszczenie*

## Start/Wstrzymaj/Stop

Naciśnij . Na ekranie rozpocznie się odliczanie.

### Zatrzymywanie lub zmiana programu

Aby wstrzymać program, wciśnij na trzy sekundy . Jeżeli chcesz przerwać albo zmienić program po tym, jak zmywarka została już uruchomiona, wciśnij  jeszcze na pięć sekund.

Jeżeli pokrywka dozownika detergentu otworzyła się, otwórz drzwiczki i dodaj detergentu. Następnie zamknij drzwiczki, wybierz nowy program i naciśnij .

### Pozostały czas

Po wybraniu programu i opcji wyświetlany jest całkowity czas.

## Potrzeba załadowania większej ilości naczyń<sup>1)</sup>

Aby wstrzymać program, wciśnij na trzy sekundy. Otwórz drzwiczki. Załaduj dodatkowe naczynia i zamknij drzwiczki. Naciśnij .

## Awaria zasilania

Jeśli zmywarka wyłączy się z powodu awarii zasilania podczas wykonywania programu mycia, zostanie on wznowiony po przywróceniu zasilania. Jeśli zasilanie zaniknie podczas suszenia, program jest przerywany.

## Sprawdzanie czasu zmywania

Gdy zmywarka jest włączona, wciśnij i przytrzymaj  oraz . Na ekranie pojawi się liczba myć zmywarki. Zwolnij przycisk, by wyjść.

## Po zakończeniu programu

Po zakończeniu programu na ekranie pojawi się napis „End” (Koniec). Zmywarka wyłączy się i wyda sygnał dźwiękowy.

Zmywarka wyłączy się automatycznie po zakończeniu programu. Po każdym użyciu zamknij dopływ wody.

## Najlepszy wynik suszenia

- W pełni załaduj zmywarkę.
- Pochyl naczynia z wgłębieniami, takie jak kubki, by woda po spłukiwaniu mogła odpłynąć. Jest to także istotne w przypadku plastikowych przedmiotów.
- Uzupełnij środek do płukania lub zwiększ ustawienie jego dawki.
- Uchyl drzwiczki po zakończeniu programu.
- Poczekaj na ostygnięcie naczyń przed rozładowaniem zmywarki.

<sup>1)</sup> Gdy otwiera się pokrywka dozownika detergentu, nie należy ładować dodatkowych naczyń.





## **Rozładowywanie zmywarki**

Gorące naczynia z porcelany są delikatniejsze. Pozostawić naczynia w zmywarce do ostygnięcia przed jej rozładowaniem.

Najpierw należy rozładować dolny kosz, aby uniknąć sytuacji, w której woda spływa z górnego kosza na naczynia w dolnym koszu.







# Tabela programów

Programy	Detergent (g)	Opcje	Liczba cykli zmywania wstępnego	Zmywanie główne	Liczba płukkań	Płukanie końcowe	Zużycie <sup>1)</sup>		
							Czas zmywania (ok. godz:min)	Energia (ok. kWh)	Zużycie wody (liter)
ecoEco 55° <sup>2)</sup>	21			55 °C	2	64 °C	3:55	0.974	11.0
 Uniwersalny 60°	25		1	60 °C	2	60 °C	3:10	1.2	12.5
 1godz. 65°	25			65 °C	3	65 °C	1:00	1.1	13.0
 Intensywny 70°	25		2	70 °C	2	70 °C	2:50	1.6	15.5
 Szkło 40°	20			40 °C	2	50 °C	1:40	0.7	10.0
 Higiena 70°	25			70 °C	2	70 °C	1:05	1.3	9.5

1) Zużycie mediów zależy od czynników takich jak temperatura doprowadzonej wody, temperatura w pomieszczeniu, ilość naczyń, wybrane funkcje dodatkowe i inne. Wartości dla program Eco 55° są dokładne, pozostałe dane są jedynie orientacyjne.

2) Program ten jest przeznaczony do mycia normalnie zabrudzonych naczyń i jest najwydajniejszy pod kątem zużycia energii oraz wody. Program ten jest także wykorzystywany do oceny zgodności z wymogami UE w zakresie ekoprojektu.

# Ustawienia

1. Wciśnij .
2. Aby otworzyć menu ustawień zmywarki, wciśnij i przytrzymaj **P** oraz , aż na ekranie pojawi się „SET”.
3. Wciśnij , by przewinąć pozycje menu.
4. Wciśnij **P**, by przewinąć opcje.
5. Zatwierdź wybraną pozycję, wciskając .
6. Aby wyjść z menu, przejdź przez nie lub wciśnij .



Ustawienia		Alternatywy	
1	Automatyczna blokada rodzicielska	00 (Wył.) 01 (Wł.)	Możliwe jest włączenie opcji Automatyczna blokada rodzicielska, by uniemożliwić dzieciom uruchomienie zmywarki.  Po uruchomieniu programu wciśnij i przytrzymaj przez trzy sekundy =o, by tymczasowo wyłączyć lub włączyć Automatyczną blokadę rodzicielską.
2	Dźwięk	00 - 03	Sygnal dźwiękowy potwierdza naciśnięcie przycisku na panelu sterowniczym. Sygnal dźwiękowy informuje o zakończeniu programu zmywania. <i>Komunikaty błędów zawsze są sygnalizowane głośnym dźwiękiem brzęczyka.</i>
3	Środek nablyszczający	00 - 05	Ustawienie dozowania środka nablyszczającego. Dozownik środka nablyszczającego można regulować w zakresie od 00 (Wył.) do 05 (Duża ilość). Ilość środka nablyszczającego należy zwiększyć: <ul style="list-style-type: none"> <li>• Jeżeli na naczyniach są ślady wody.</li> </ul> Ilość środka nablyszczającego należy zmniejszyć: <ul style="list-style-type: none"> <li>• Jeżeli naczynia pokryte są lepka białą/niebieską warstwą.</li> <li>• Jeżeli na naczyniach są zacieki.</li> <li>• Powstawanie piany. W przypadku bardzo miękkiej wody środek nablyszczający można rozwodzić w stosunku 50:50.</li> </ul>

Ustawienia		Alternatywy	
			<i>Ustawienie fabryczne: 03</i>
4	Twardość wody	00 - 07	Regulacja zmiękczacza wody. Wybrać ustawienie w zależności od twardości doprowadzanej wody. Prawidłowe ustawienie jest ważne! Zob. w części <i>Twardość wody</i> rozdziału <i>Przed pierwszym użyciem</i> . Jeżeli twardość wody wodociągowej wynosi poniżej 2,8°dH (5°FH / 3,5°eH / 0,5 mmol/L), wybierz 00. Zmiękczacze wody będzie wtedy nieaktywne i nie ma potrzeby dodawania soli. <i>Ustawienie fabryczne: 04</i>
5	TAB	00 (Wył.) 01 (Wł.)	Uaktywń to ustawienie, gdy używasz detergentu uniwersalnego, który zawiera środek nablyszczający. To ustawienie ogranicza dozowanie środka nablyszczającego i wpływa na to, jak często musi się odbywać regeneracja zintegrowanego zmiękczacza zmywarki. <i>Ustawienie fabryczne: 00</i>
F--	Wskazanie błędu		Wszelkie komunikaty błędu. <i>Pracownik serwisu może zapytać Cię o ostatnio występujące komunikaty błędu.</i>
rSt	Przywróć ustawienia fabryczne		To skutkuje przywróceniem domyślnych poziomów fabrycznych wszystkim ustawieniom. Wybierz rSt i naciśnij ▷ □.
End	Wyjdź		Aby wyjść z menu ustawień, wybierz End (Koniec) i wciśnij  lub zaczekaj trzy sekundy.

# Pielęgnacja i czyszczenie

## ✱ Uzupełnianie środka nablyszczającego

Gdy konieczne jest uzupełnienie środka nablyszczającego, na wyświetlaczu podświetlony zostanie powyższy symbol.



1. Otworzyć pokrywkę przedziału na płyn nablyszczający.
2. Ostrożnie wleć środek nablyszczający do poziomu oznaczonego jako **MAX**.
3. Wytrzeć środek nablyszczający, który mógł się rozlać wokół przedziału.
4. Prawidłowo zamknąć pokrywkę.

Po uzupełnieniu soli symbol może zgasnąć dopiero po pewnym czasie.

## ⚙ Uzupełnianie soli

Gdy konieczne jest uzupełnienie soli, na wyświetlaczu podświetlony zostanie powyższy symbol.

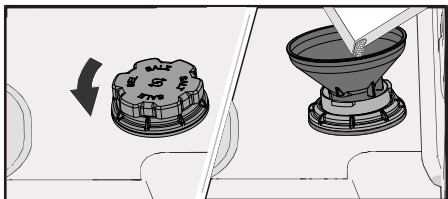

1. Pojemnik na sól wyjmuje się przez przekręcenie go w lewo.
2. Umieścić dołączony do zmywarki lejek w otworze do napełniania pojemnika na sól. (Wodę wlewa się tylko za pierwszym razem).
3. Dodawaj na tyle dużo soli, żeby wypełnić pojemnik (maks. 750 gram). Używaj specjalnej soli do zmywarek.
4. Wytrzeć nadmiar soli, aby umożliwić prawidłowe dokręcenie pokrywki.

Po uzupełnieniu soli symbol może zgasnąć dopiero po pewnym czasie.

## ⚠ OSTRZEŻENIE!

Aby uniknąć rdzewienia, niezwłocznie po nasypaniu soli należy uruchomić program zmywania.

Nie wolno nigdy wlewać detergentu do zmywarek do pojemnika na sól. Spowoduje to uszkodzenie miękczacza wody!

## Oczyść filtr

Filtr wychwytuje większe fragmenty żywności, które są za duże, by mogły przejść przez pompę odpływową. Filtr trzeba opróżniać, gdy zachodzi taka potrzeba. Należy go czyścić w regularnych odstępach czasu, stosownie do częstości korzystania ze zmywarki.

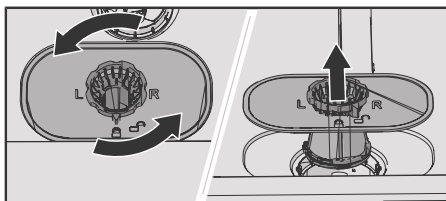

1. Przekręć pierścień blokujący w lewo i unieś filtr prosto do góry.
2. Wyjmij filtr i wyczyść go.
3. Z powrotem załóż filtr, po czym przekręć pierścień blokujący w prawo do pozycji zatrzymania. Sprawdź, czy brzegi filtra ściśle przylegają.

### UWAGA!

Nieprawidłowe założenie filtra może skutkować niezadawalającymi rezultatami zmywania. Pamiętaj, że nie wolno użytkować zmywarki bez założonego filtra!

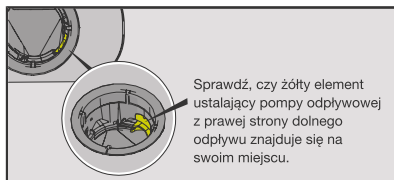

## Czyszczenie ramion zraszających

Otwory i łożyska mogą w pewnych okolicznościach zostać zablokowane. Wyjąć zanieczyszczenia za pomocą szpilki lub podobnego przedmiotu. Ramiona zraszające mają również otwory od spodu.

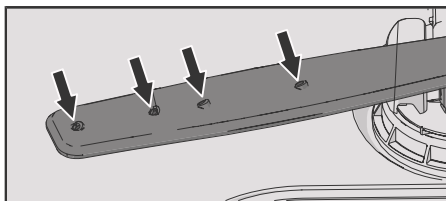

Aby ułatwić czyszczenie, ramiona zraszające można zdemontować. Należy pamiętać o ich prawidłowym zamontowaniu po oczyszczeniu.

### Górne ramię natryskowe

- Wyciągnij górną szufladę na sztućce. Odkręć łożysko ramienia przeciwnie do ruchu zegara, by zdjąć ramię.

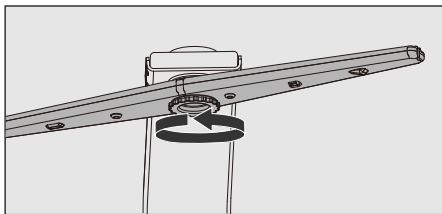

### Górne ramię zraszające

- Wyciągnąć górny kosz.
- Odkręć łożyska ramienia zraszającego w lewo, aby zdjąć ramię zraszające z górnego kosza.

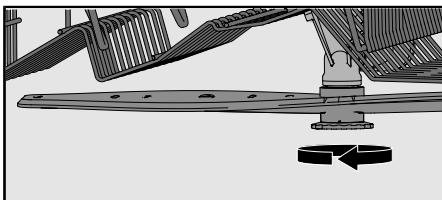

### Dolne ramię zraszające

- Pociągnąć dolne ramię zraszające prosto w górę, aby je wyjąć.

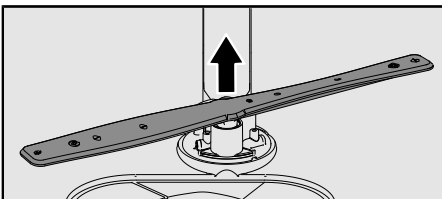

## Mycie zmywarki z zewnątrz

### Drzwiczki i uszczelnienie drzwiczek

Otworzyć drzwiczki. Oczyszczyć boki drzwiczek i ich uszczelnienie w zwykły sposób, posługując się nieznacznie zwilżoną szmatką. Obszar uszczelki drzwiczek przy dolnym przednim brzegu zmywarki przy pomocy szczotki.

### Panel sterowniczy

Dbaj o czystość panelu sterowniczego. W razie potrzeby wycieraj go do czysta suchą lub nieznacznie zwilżoną szmatką. Pod żadnym pozorem nie używaj w tym celu produktów do czyszczenia — te mogłyby spowodować zarysowanie powierzchni.

## CLn - Uruchom program Samoczyszczenie

### Komora zmywarki

Komora zmywarki jest wykonana ze stali nierdzewnej i zachowuje czystość przy normalnym (regularnym) użytkowaniu.

Pod wpływem twardej wody w zmywarce może się odkładać kamień. Należy wtedy włączyć do komory na detergent dwie łyżeczki kwasu cytrynowego i uruchomić Samoczyszczenie (bez naczyń w zmywarce). W sprzedaży dostępne są również specjalne środki do czyszczenia zmywarek.

## Usuwanie zatorów

### Odblokowywanie pompy odpływowej

Jeżeli po zakończeniu programu w zmywarce nadal znajduje się woda, to być może niedrożna jest pompa odpływowa — pojawia się wtedy komunikat błędu Błąd wylotu wody.

1. Wyłącz zmywarkę  $\ominus$  i wyjmij wtyk z gniazdka ściennego.
2. Wyjmij filtr.
3. Usunąć wodę z komory zmywarki.
4. Aby poddać kontroli pompę odpływową, wymontuj żółty element ustalający pompy odpływowej z prawej strony dolnego odpływu. (W razie potrzeby posłuż się szczypcami).
5. Przekręć ręcznie pokrętło pompy, znajdujące się za elementem ustalającym pompy odpływowej. Ostrożnie usuń wszelkie ostre przedmioty, takie jak szkło.
6. Z powrotem załóż element ustalający pompy odpływowej. Z powrotem załóż filtr.
7. Ponownie podłączyć urządzenie do zasilania.

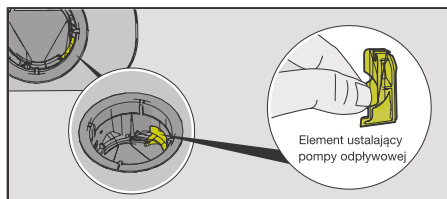

### UWAGA!

Nie należy zapomnieć o ponownym zainstalowaniu elementu ustalającego pompy.

### Odblokowywanie filtra węży doprowadzającego

Jeżeli doprowadzana woda zawiera cząsteczki, zewnętrzny filtr na węży doprowadzającym może się zatkać — pojawia się wtedy komunikat błędu Błąd wlotu wody.

1. Wyłącz zmywarkę  $\ominus$  i wyjmij wtyk z gniazdka ściennego.
2. Zakręcić zawór wody.
3. Odkręcić wąż doprowadzający.
4. Ostrożnie wyjąć zewnętrzny filtr z węży doprowadzającego i wyczyścić.
5. Wymienić filtr i sprawdzić, czy uszczelka znajduje się w odpowiednim położeniu.
6. Dokładnie przykręcić wąż doprowadzający.
7. Podłączyć urządzenie do zasilania i odkręcić zawór wody. Odczekać, aż ustabilizuje się ciśnienie i sprawdzić, czy podłączenie jest wodoszczelne.

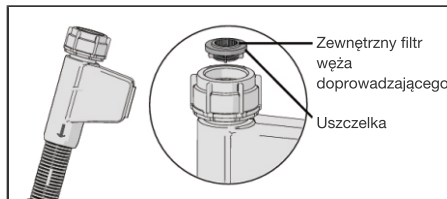

# Rozwiązywanie problemów

Komunikat błędu		Działanie
F11	Problem z odpływem wody	Patrz <i>Woda pozostaje w zmywarce</i> w poniższej tabeli <i>Problem</i> . Jeśli problem utrzymuje się, skontaktuj się z najbliższym centrum serwisowym.
F12	Problem z dopływem wody	Sprawdź, czy zawór jest otwarty. Sprawdź, czy filtr wylotowy na wężu dopływu nie jest zablokowany. Patrz <i>Udrażnianie filtra węża dopływu</i> w rozdziale <i>Pielęgnacja i czyszczenie</i> . Jeśli problem utrzymuje się, skontaktuj się z najbliższym centrum serwisowym.
F13	Problem z poziomem wody	Zamknij zawór dopływu wody i skontaktuj się z centrum serwisowym.
F18	Problem z rozdzielaczem	Skontaktuj się z centrum serwisowym.
F40	Nieszczelność zaworu wlotowego	Zamknij zawór dopływu wody i skontaktuj się z centrum serwisowym.
F41	Problem z grzałką	Zamknij zawór dopływu wody. Wyjmij wtyczkę z gniazda i skontaktuj się z centrum serwisowym.
F42	Problem z NTC	Zamknij zawór dopływu wody i skontaktuj się z centrum serwisowym.
F54	Nadmiar wody	Zamknij zawór dopływu wody i skontaktuj się z centrum serwisowym. Aby nie doszło do wycieku wody poza zmywarkę, nie wyjmuj wtyczki z gniazda do czasu zamknięcia zaworu dopływu wody!
F60	Problem z komunikacją	Skontaktuj się z centrum serwisowym.

Wciśnij  by wykasować wszystkie komunikaty błędów poza F54. Gdy wystąpi błąd F54, można go wykasować dopiero po usunięciu przyczyny usterki.

Problem	Możliwe przyczyny	Czynność
Panel sterowniczy nie reaguje na naciskanie przycisków.	Czas między zamknięciem drzwiczek a użyciem panelu sterowniczego był za krótki.	Odczekać chwilę i ponowić próbę.
	Drzwiczki są otwarte.	Panel sterowniczy reaguje tylko przy zamkniętych drzwiczkach.
	Blokada rodzicielska lub Automatyczna blokada rodzicielska aktywne.	Patrz sekcja <i>Użytkowanie zmywarki</i> .
	Blokada rodzicielska lub Automatyczna blokada rodzicielska są aktywne.	Patrz rozdział <i>Korzystanie ze zmywarki</i> .
Nie można zamknąć drzwi.	Kosze są nieprawidłowo ustawione.	Sprawdzić, czy kosze są prawidłowo ustawione w płaszczyźnie poziomej.
		Sprawdzić, czy naczynia nie uniemożliwiają prawidłowego wsunięcia koszy.



<b>Problem</b>	<b>Możliwe przyczyny</b>	<b>Czynność</b>
Zmywarka nie włącza się.	Nie wciśnięto ▶ <sup>□</sup> .	Wciśnij ▶ <sup>□</sup> . Wyświetlacz zaczyna odliczanie.
	Drzwi nie są poprawnie zamknięte.	Sprawdź.
	Otwarto drzwi podczas aktywnego programu, by dołożyć naczynia.	Zamknij drzwi i naciśnij ▶ <sup>□</sup> .
	Sprawdź, czy wybrano opcję Opóźnienie uruchomienia.	Wciśnij i przytrzymaj przez pięć sekund ▶ <sup>□</sup> , aby anulować opcję Opóźnienie uruchomienia.
	Wtyczka nie jest podłączona do gniazda elektrycznego.	Sprawdź.
	Bezpiecznik/wyłącznik zostały wyzwolone.	Sprawdź.
Naczynia nie są czyste.	Ramiona natryskowe nie obracają się.	Sprawdź, czy naczynia nie blokują ruchu ramion natryskowych.
	Otwory w ramionach natryskowych lub ich łożyska są zablokowane.	Wyczyść ramiona natryskowe. Patrz rozdział <i>Pielęgnacja i czyszczenie</i> .
	Nieodpowiedni program zmywania.	Wybierz program z wysoką temperaturą, by rozpuścić tłuszcz na bardzo zabrudzonych naczyniach, na przykład Intensywny 70°.
	Nieprawidłowa dawka detergentu.	Dobierz dawkę zgodnie z twardością wody. Nadmiar lub niedobór detergentu skutkują słabymi efektami mycia.
	Stary detergent. Detergent jest produktem z datą trwałości do użycia.	Unikaj dużych opakowań.

Problem	Możliwe przyczyny	Czynność
	Naczynia załadowane nieprawidłowo.	Nie przykrywaj porcelany dużymi miskami ani podobnymi naczyniami. Unikaj ustawiania bardzo wysokich szklanek w narożnikach koszy. Zob. w rozdziale <i>Ładowanie zmywarki</i> .
	Szkłanki i filiżanki przewróciły się w czasie biegu programu.	Ustawić naczynia tak, aby były stabilne.
	Filtr jest zatkany.	Oczyść filtr.
	Filtr jest założony nieprawidłowo.	Sprawdź, czy filtr jest założony prawidłowo. Zob. w rozdziale <i>Pielęgnacja i czyszczenie</i> .
	Brak elementu ustalającego pompy odpływowej.	Sprawdź, czy żółty element ustalający pompy odpływowej z prawej strony dolnego odpływu znajduje się na swoim miejscu. Zob. w rozdziale <i>Pielęgnacja i czyszczenie</i> .
Plamy na stali nierdzewnej lub srebrze.	Niektóre produkty spożywcze, takie jak musztarda, majonez, cytryna, ocet, sól i sosy mogą powodować powstawanie śladów na stali nierdzewnej, jeżeli zostaną na niej pozostawione na zbyt długi czas.	Takie produkty spożywcze należy splukiwać, ilekroć zmywarka nie zostaje uruchomiona od razu. Warto brać pod uwagę 1h 65° z opcją Szybkie mycie.
	Elementy ze stali nierdzewnej mogą powodować plamy na srebrze w przypadku styczności podczas mycia. Aluminium również może powodować plamy.	Aby nie dochodziło do zanieczyszczenia, myj oddzielnie przedmioty z różnych metali, takich jak srebro, stal nierdzewna i aluminium

<b>Problem</b>	<b>Możliwe przyczyny</b>	<b>Czynność</b>
Plamy lub nalot na naczyraniach.	Nieprawidłowo ustawiona ilość środka nablyszczającego.	Patrz sekcja <i>Ustawienia</i> .
	Ustawienie TAB jest aktywne i w użyciu jest detergent uniwersalny o niewystarczających właściwościach schnięcia.	Zmień detergent uniwersalny albo dezaktywuj ustawienie TAB i uzupełnij sól oraz osobno środek nablyszczający. Zob. w części <i>Środek nablyszczający</i> rozdziału <i>Ustawienia</i> .
	Pojemnik na sól jest pusty.	Uzupełnić sól. Patrz sekcja <i>Przed pierwszym użyciem</i> .
	Nieprawidłowe nastawienie zmiękczacza wody.	Zob. w części <i>Twardość wody</i> rozdziału <i>Ustawienia</i> .
	Ze zmiękczacza wody wycieka sól.	Sprawdź, czy pokrywka pojemnika na sól jest prawidłowo dokręcona. Jeżeli tak, skontaktuj się z lokalnym serwisem.
	Zbyt wysoka temperatura i/lub zbyt duża ilość detergentu mogą uszkodzić naczynia kryształowe. Niestety szkód nie można naprawić, można im tylko zapobiegać.	Naczynia kryształowe należy zmywać w niskiej temperaturze i z niewielką ilością detergentu. Dalsze informacje można uzyskać u producenta detergentu.
Naczynia pokryte są lepką białą/niebiską warstwą.	Ustawienie ilości środka nablyszczającego jest za wysokie.	Zmniejsz ustawienie dozowania. Zob. w rozdziale <i>Ustawienia</i> . W przypadku bardzo miękkiej wody środek nablyszczający można rozcieńczać wodą w stosunku 50:50.
Po zmywaniu pozostały plamy.	Szmirka i herbata są trudne do usunięcia.	Użyć detergentu ze składnikiem wybielającym.
Pozostałości po detergentie w przedziale na detergent po zakończeniu zmywania.	Przedział na detergent był wilgotny podczas dodawania detergentu.	Przedział na detergent musi być suchy przy dodawaniu detergentu.
	Komora detergentu została zablokowana.	Upewnij się, że naczynia nie uniemożliwiają otwarcia komory detergentu.

<b>Problem</b>	<b>Możliwe przyczyny</b>	<b>Czynność</b>
Stukotanie w czasie zmywania.	Naczynia są ułożone nieprawidłowo lub ramiona zraszające nie obracają się.	Sprawdzić, czy naczynia są prawidłowo ustawione. Obrócić ramionami zraszającymi, aby potwierdzić, że o nic nie zaczepiają.
Dłuższym czasem odpowiada na ekranie wskazanie 1 minuty.	Program trwa dłużej niż szacowano.	Nie trzeba podejmować żadnych działań. Czas programu jest zapisywany i przy jego następnym uruchomieniu wyświetlany będzie prawidłowy czas.
W zmywarce pozostaje woda.	Filtr jest zatkany.	Oczyszczyć filtr.
	Filtr jest założony nieprawidłowo.	Sprawdź, czy filtr jest założony prawidłowo. Zob. w rozdziale <i>Pielęgnacja i czyszczenie</i> .
	Zanieczyszczenia w pompie odpływowej.	Wyczyścić pompę odpływową. Patrz sekcja <i>Pielęgnacja i czyszczenie</i> .
	Brak elementu ustalającego pompy odpływowej.	Sprawdź, czy żółty element ustalający pompy odpływowej z prawej strony dolnego odpływu znajduje się na swoim miejscu. Zob. w rozdziale <i>Pielęgnacja i czyszczenie</i> .
	Załamanie węża odpływowego.	Sprawdzić, czy wąż odpływowy nie jest załamany ani zgięty pod zbyt małym kątem.
	Zablokowany wąż odpływowy.	Odłączyć wąż odpływowy w punkcie, w którym przyłączony jest do syfonu zlewu. Sprawdzić, czy nie ma zanieczyszczeń oraz czy połączenie ma średnicę wewnętrzną przynajmniej 14 mm.
Ze zmywarki wydobywa się nieprzyjemny zapach.	Zanieczyszczenia wokół uszczelki i w narożnikach.	Wyczyścić za pomocą szczotki i niskopieniącego środka do czyszczenia.
	Przed długi czas stosowano wyłącznie programy zmywania w niskiej temperaturze.	Uruchamiaj program zmywania w wysokiej temperaturze raz lub dwa razy w miesiącu. Możesz też korzystać z programu samoczyszczenia. Zob. w części Samoczyszczenie rozdziału <i>Użytkowanie zmywarki</i> .

<b>Problem</b>	<b>Możliwe przyczyny</b>	<b>Czynność</b>
W zmywarce osadza się tłuszcz.	Przed długi czas stosowano wyłącznie programy zmywania w niskiej temperaturze.	Do rozpuszczania tłuszczu pozostałego na naczyniach silnie zabrudzonych wybieraj programy wysokotemperaturowe, takie jak Intensywny 70°. Możesz też korzystać z programu samoczyszczenia; zob. w części Samoczyszczenie rozdziału <i>Użytkowanie zmywarki</i> .
Naczynia nie są wystarczająco suche.	Zmywarka nie jest w pełni załadowana.	W pełni załaduj zmywarkę.
	Konieczne uzupełnienie środka do płukania lub ustawiono zbyt małą dawkę.	Uzupełnij środek do płukania lub zwiększ ustawienie jego dawki.
	Aktywne jest ustawienie TABLETKA i stosowany jest wieloskładnikowy detergent o niedostatecznym efekcie suszącym.	Zmień detergent lub wyłącz ustawienie TABLETKA i uzupełnij sól oraz oddzielny środek do płukania. Patrz Środek do płukania w rozdziale Ustawienia.

# Montaż

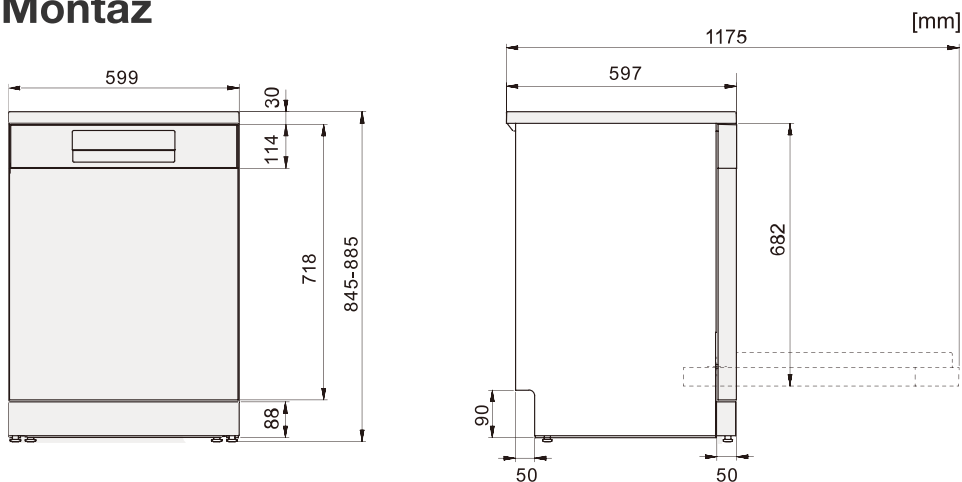

Wymiary nominalne. Rzeczywiste wymiary mogą się różnić.

## Instrukcje bezpieczeństwa

- Połączenia elektryczne, doprowadzające i odprowadzające muszą być wykonane przez przeszkolonego profesjonalistę.
- Należy zawsze przestrzegać obowiązujących przepisów dotyczących podłączania do źródła wody, kanalizacji i sieci elektrycznej.
- W czasie montażu należy zachować ostrożność. Nosić rękawice ochronne. Montaż musi być przeprowadzany przez dwie osoby.
- Na podłodze pod zmywarką umieścić tackę ociekową, aby uniknąć uszkodzeń spowodowanych potencjalnymi wyciekami wody.
- Przed przykręceniem zmywarki należy sprawdzić jej działanie poprzez uruchomienie programu 1h 65° z opcją Szybkie mycie. Sprawdzić, czy zmywarka napelnia się wodą, a następnie opróżnia. Sprawdzić też, czy wszystkie złącza są szczelne.

### OSTRZEŻENIE!

W czasie montażu zmywarki należy odciąć dopływ wody.

W czasie wykonywania prac wtyczka musi być wyjęta z gniazdka lub zasilanie odcięte z gniazdka.

## Zabezpieczenie transportowe drzwi

W czasie rozpakowywania zmywarki należy pamiętać o zdjęciu zabezpieczenia transportowego drzwi.

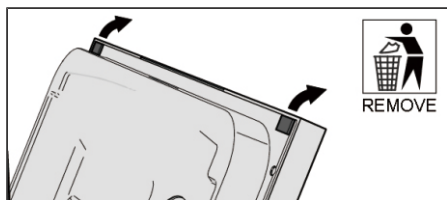

## Ustawianie zmywarki

Zmywarka jest odpowiednia zarówno do zainstalowania pod blatem, jak i do montażu wolnostojącego. Upewnij się, że powierzchnia, na której ustawiona zostaje zmywarka, jest stabilna.

- Gdy zmywarka jest instalowana z blatem roboczym, jej wymiary są przedstawione na ilustracji.

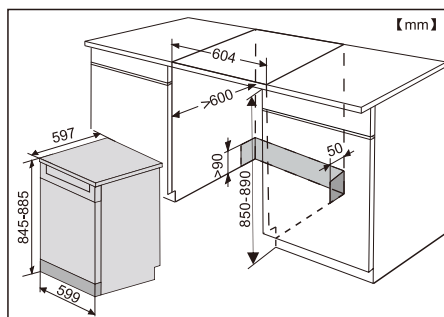

- Gdy zmywarka jest instalowana we wnęce bez blatu roboczego, jej wymiary są przedstawione na ilustracji.

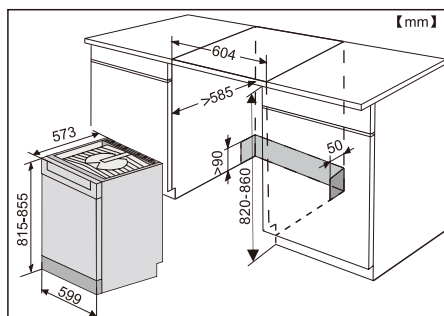

## Wyregulować wysokość i wsunąć zmywarkę na miejsce

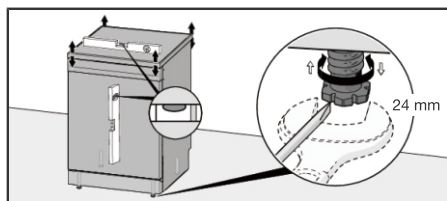

### Wolnostojąca

- Upewnić się, że powierzchnia, na której montowana ma być zmywarka jest stabilna. Ustawić wysokość zmywarki za pomocą czterech nóżek, tak aby zmywarka była wypoziomowana. Zmywarka może być odchylona od poziomu o nie więcej niż 5 mm.

### Do zabudowy

1. Rozpocząć od zmierzenia wysokości od podłogi do dolnej krawędzi blatu.
2. Zmierzyć wysokość od podłogi do górnej krawędzi blatu.
3. Wyregulować stopki zmywarki poprzez obrócenie ich w prawo, aby podnieść zmywarkę, albo w lewo, aby ją opuścić.
4. Sprawdzić, czy między spodnią stroną blatu a górną krawędzią zmywarki jest zachowany minimalny odstęp 3 mm.
5. Wsunąć zmywarkę w miejsce montażu.
  - Przeciągać węże doprowadzające i odpływowe w czasie wsuwania urządzenia.
  - Sprawdzić, czy wąż nie jest załamany ani zgięty pod zbyt małym kątem oraz, czy nie występują okoliczności, które mogłyby prowadzić do jego uszkodzenia.

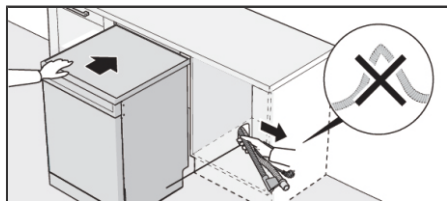

- Sprawdzić, czy urządzenie zamontowane jest w taki sposób, aby drzwi otwierały się swobodnie. W przeciwnym razie może to być przyczyną nieprawidłowego działania zamka drzwi.
6. Wykonać końcową regulację nóżek przednich (zmywarka może być nachylona o nie więcej niż 5 mm).

Zmywarkę można zamontować we wnęcie ze zdjętym blatem. Patrz Zdejmowanie blatu zmywarki.

## Podłączanie odpływu

Zmywarkę można montować we wnęcie na podniesieniu (na wysokości umożliwiającej wygodną obsługę). Oznacza to, że zmywarkę można ustawić w taki sposób, że wąż odpływowy podłączony będzie niżej niż dno zmywarki, na przykład bezpośrednio do odpływu w podłodze. Zmywarka wyposażona jest we wbudowany zawór antysyfonowy zapobiegający opróżnieniu urządzenia z wody w czasie cyklu mycia.

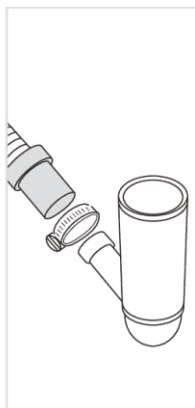
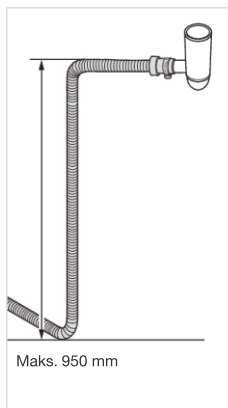
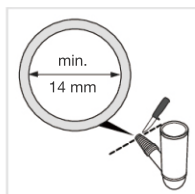
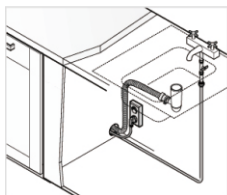



Wąż odpływowy można podłączyć do złączki na syfonie zlewu. Złączka musi mieć średnicę wewnętrzną co najmniej 14 mm.

Wąż odpływowy można wydłużyć o maksymalnie 3 m (całkowita długość węża odpływowego nie może przekroczyć 4,5 m). Wszelkie połączenia i rury łączące muszą mieć średnicę wewnętrzną minimum 14 mm. Jednak najlepiej jest wymienić wąż odpływowy na nowy, bez takich połączeń.

Żaden odcinek węża odpływowego nie może znajdować się o więcej niż 950 mm powyżej dna zmywarki.

Przymocować wąż odpływowy, korzystając z opaski zaciskowej węża. Upewnić się, że na wężu odpływowym nie ma załamań.

## Podłączenie do źródła wody

Należy korzystać wyłącznie z węża doprowadzającego dostarczonego ze zmywarką. Nie wolno wykorzystywać starych lub innych zapasowych węży.

Rura zasilająca musi mieć zawór wody (zawór zamykający). Zawór wody musi być łatwo dostępny, tak aby umożliwić odcięcie dopływu wody w przypadku konieczności przestawienia zmywarki.

Po zakończeniu montażu zawór wody należy odkręcić, aby umożliwić ustabilizowanie się ciśnienia. Sprawdzić, czy wszystkie połączenia są szczelne.

## Podłączenie do źródła zimnej wody

Podłączyć zmywarkę do źródła zimnej wody, jeżeli budynek ogrzewany jest olejem opałowym, prądem elektrycznym lub gazem.

## Podłączenie do źródła ciepłej wody

Podłączyć zmywarkę do źródła ciepłej wody (maks. 60 °C), jeżeli budynek jest ogrzewany środkami o dużej efektywności energetycznej, takimi jak sieć ciepłownicza, energia słoneczna lub energia geotermalna. Podłączenie do ciepłej wody zmniejsza zużycie energii przez zmywarkę.

### UWAGA!

Nie przekraczać dopuszczalnej temperatury doprowadzanej wody. Niektóre materiały, z których wykonane są naczynia kuchenne, mogą nie być odporne na wysoką temperaturę. Zob. w części *Krucze naczynia* rozdziału *Ładowanie zmywarki*.

## Podłączenie elektryczne

Informacje na temat parametrów podłączenia elektrycznego znaleźć można na tabliczce z numerem seryjnym. Podane tam specyfikacje muszą być zgodne z parametrami zasilania sieciowego.

Zmywarka musi być podłączona do gniazdka z uziemieniem.

Elektryczne gniazdko ścienne musi znajdować się poza miejscem montażu oraz być łatwo dostępne po zamontowaniu zmywarki. Nie wolno stosować przedłużaczy.

## Zdejmowanie blatu zmywarki

Zmywarka może zostać zainstalowana we wnęce bez blatu. Jeżeli blat zmywarki zostaje zdemontowany, to konieczne jest zainstalowanie zmywarki pod innym blatem.

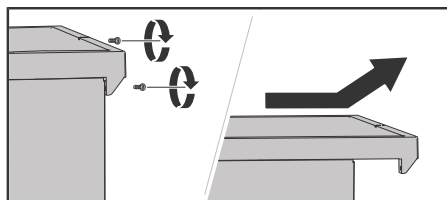

# Serwis

Przed kontaktem z centrum serwisowym zapoznaj się z rozdziałem *Rozwiązywanie problemów*. W przypadku napotkania problemu, którego nie jesteś w stanie rozwiązać, skontaktuj się z najbliższym centrum serwisowym w celu zasięgnięcia pomocy, patrz [www.gorenje.com](http://www.gorenje.com). Na naszej stronie dostępne są informacje dotyczące dostępności części zamiennych i tego, co można naprawić samodzielnie.

Podczas kontaktu podaj informacje zamieszczone na tabliczce z numerem seryjnym. Podaj numer przedmiotu (1) oraz numer seryjny (2).

Miej na uwadze, że naprawy wykonywane przez niewykwalifikowane osoby mogą stanowić zagrożenie dla bezpieczeństwa użytkownika i wpłynąć na gwarancję.

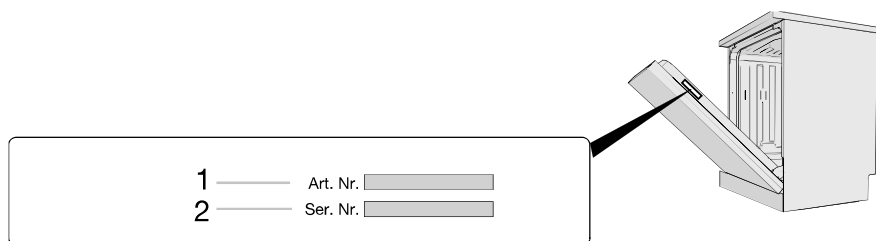

# Dane techniczne i etykieta efektywności energetycznej

## Dane techniczne

Wysokość:	845-885 mm
Szerokość:	599 mm
Głębokość:	597 mm
Waga:	41 kg <sup>1)</sup>
Liczba standardowych przedmiotów:	16 <sup>2)</sup>
Ciśnienie wody:	0,03-1,0 MPa
Napięcie znamionowe:	220-240 V~ 50 Hz
Moc znamionowa:	1900 W

<sup>1)</sup> Waga może różnić się zależnie od specyfikacji.

<sup>2)</sup> Zgodnie z normą EN 60436.

## Informacje dla konsumentów

Informacje dotyczące naszych produktów można znaleźć na stronie [www.gorenje.com](http://www.gorenje.com), gdzie dostępny jest także link do Europejskiego rejestru etykiet energetycznych, EPREL. Możesz także odwiedzić bezpośrednio stronę <https://eprel.ec.europa.eu>. Postępuj zgodnie z instrukcjami, by wyszukać nazwę modelu.

Sprawdź informacje na tabliczce z numerem seryjnym. Odnotuj nazwę modelu (3).

## Informacje dla instytutu badawczego

Informacje dotyczące badań kompatybilności zgodnie z normą EN 60436

Pojemność: 16 miejsc ustawienia

Pozycja górnego koszyka: dolna pozycja

Program: Eco

Ustawienie środka do płukania: 05

Ilości detergentu w proszku: 4 g do mycia wstępnego + 20 g do mycia zasadniczego

1. Górne koszyki:

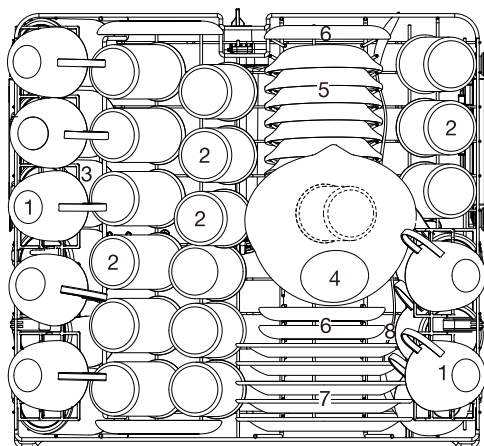

Numer	Pozycja
1	Filiżanka
2	Szklanka
3	Kubek
4	Szklana miska
5	Miska deserowa
6	Spodek
7	Talerz deserowy z melaminy
8	Łyżka do nakładania potraw

## 2. Dolne koszyki:

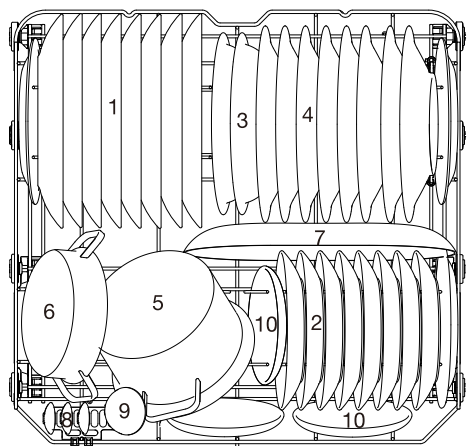

Numer	Pozycja
1	Talerz obiadowy
2	Talerz deserowy
3	Miska z melaminy
4	Talerz do zupy
5	Mały garnek
6	Garnek do zapiekania
7	Owalny półmisek
8	Łyżeczki deserowe
9	Chochla do sosu
10	Spodek

## 3. Górna taca na sztućce:

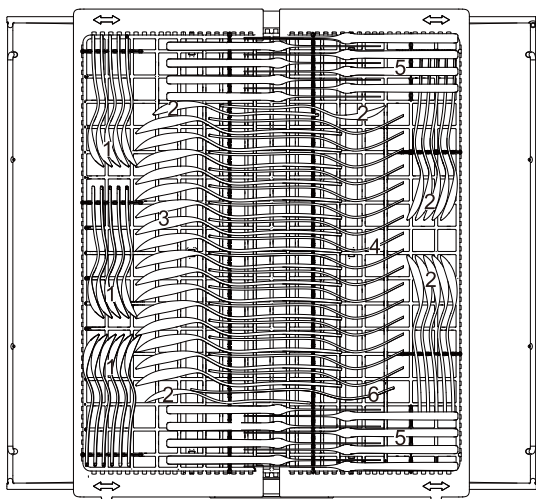

Numer	Pozycja
1	Łyżeczki
2	Łyżeczki deserowe
3	Łyżki do zupy
4	Widelce
5	Noże
6	Widelec do podawania potraw

