

# **gorenje**

BIH

SRB

MNE

**DETALJNA UPUTSTVA  
ZA UPOTREBU  
VERTIKALNOG  
ZAMRZIVAČA**



Zahvaljujemo vam na poverenju, kog ste nam iskazali nabavkom našega aparata koji je zasnovan tako da vam pojednostavi život. Za lakšu upotrebu ka proizvodu smo priložili i detaljna uputstva za upotrebu kao i uputstva za ugradnju koja su priložena na posebnom listu. Nadamo se da će vam ova uputstva pomoći u što bržem upoznavanju sa karakteristikama vašeg novog aparata. Želimo vam mnogo užitaka prilikom njegove upotrebe.

### **Aparat je namenjen isključivo za upotrebu u domaćinstvu.**

**Zamrzivač** je namenjen zamrzavanju svežih, i dugoročnom čuvanju zamrznutih namirnica (do godine dana, ovisno o vrsti namirnica).

Pozivamo vas i da posetite i naš sajt na kome unosom oznake modela vašeg aparata koja je navedena na natpisnoj pločici ili na garantnom listu možete naći detaljan opis svog aparata, kao i savete vezane na upotrebu, otklanjanje smetnji u radu, servisne informacije, uputstva za upotrebu ...



<http://www.gorenje.com>



Važna bezbednosna predostrožnost

# SADRŽAJ

---

<b>4 VAŽNA UPOZORENJA</b> ..... 4 Bezbednost i predostrožnosti	<b>UVOD</b>
<b>12 NAMEŠTANJE VAŠEG NOVOG APARATA</b> ..... <b>15 OPIS APARATA</b> ..... <b>16 ZAMENA SMERA OTVARANJA VRATA</b> ..... <b>22 KONTROLNA TABLA I RUKOVANJE APARATOM</b> ..... <b>25 UPOTREBA VAŠEGA APARATA</b>	<b>OPIS APARATA</b>
<b>29 KORISNI SAVETI</b> ..... <b>30 ČIŠĆENJE I NEGA APARATA</b>	<b>ODMRZAVANJE I ČIŠĆENJE APARATA</b>
<b>32 OTKLANJANJE PROBLEMA U RADU</b> ..... <b>34 ZBRINJAVANJE ODSLUŽENOG APARATA</b>	<b>OSTALO</b>

# VAŽNA UPOZORENJA

---



## BEZBEDNOST I PREDOSTROŽNOSTI

Za vašu bezbednost i za ispravnu upotrebu, pre instalacije i prve upotrebe ovog aparata pažljivo pročitajte ovaj priručnik, zajedno sa svim savetima i upozorenjima. Kako biste izbegli nepotrebne greške i nesreće prilikom rukovanja, važno je postarati se da sva lica koja koriste aparat budu temeljito upoznata o njegovom funkcionisanju, kao i o svim bezbednosnim predostrožnostima. Spremite ova uputstva, i uverite se da su priložena ka aparatu ako ga premeštate ili prodajete, tako da su sva lica koja ga budu koristila u periodu njegovog životnog veka pravilno upoznata s rukovanjem i potrebnim bezbednosnim predostrožnostima. Zbog bezbednosti osoba i imovine uvažavajte upozorenja navedena u ovim uputstvima za upotrebu, budući da proizvođač ne može odgovarati za štetu koja bi nastala zbog nepridržavanja ovih uputstava.

### **Bezbednost dece i drugih ranjivih lica**

U skladu sa standardom EN

Deca starija od osam godina kao i lica smanjenih psihofizičkih ili mentalnih sposobnosti, ili lica sa nedostatkom iskustava i znanja, smeju da koriste ovaj aparat isključivo pod odgovarajućim nadzorom odnosno ako su upoznata sa bezbednom upotrebom aparata, i ako jasno razumeju opasnosti povezane sa korišćenjem aparata. Deci nemojte dozvoliti da se igraju aparatom. Takođe nemojte dozvoliti deci da učestvuju u čišćenju aparata ili obavljanju radova na održavanju aparata bez odgovarajućeg nadzora odraslih. Deci staroj od 3 do 8 godina dozvoljeno je stavljati stvari u rashladni uređaj i vaditi stvari iz njega.

U skladu sa standardom IEC

Aparat neka ne koriste lica (uključivši i decu) smanjenih psiho-fizičkih ili pokretnih sposobnosti, odnosno lica bez potrebnih iskustava ili znanja, izuzev ukoliko koriste aparat pod odgovarajućom kontrolom ili prema uputstvima lica zaduženih za njihovu bezbednost.

- Svu ambalažu držite izvan domašaja dece, jer postoji opasnost od ugušenja.
- Kada odlučite da vam aparat više nije potreban, izvucite utikač iz utičnice, prerežite priključni kabl (to uradite što bliže aparatu), te skinite vrata, jer ćete time sprečiti mogućnost električnog udara, kao i mogućnost da bi se deca zanela u igri i nehotice zatvorila u aparat.
- Ako ovim aparatom koji je opremljen magnetskim zaptivačima na vratima, zamenjujete stariji aparat sa zaključavanjem na feder (bravom) na vratima ili na poklopcu, pre nego što odbacite stari aparat, uništite takvu feder bravu. Time ćete sprečiti da aparat postane moguća smrtna klopka za decu.



### **Splošna varnost**

- **UPOZORENJE** – Aparat je namenjen za upotrebu u domaćinstvu i u sličnim sredinama kao što su na primer:
  - priručne, odnosno čajne kuhinje za osoblje u trgovačkim lokalima, i u drugim radnim sredinama;
  - seljačka poljoprivredna gospodarstva i boravišne jedinice za goste u hotelima, motelima, i drugim ugostiteljskim boravišnim objektima,
  - u ugostiteljskim objektima koji nude usluge prenoćišta s doručkom,
  - dostava hrane (catering) i slične sredine koje nisu maloprodajne jedinice.

- UPOZORENJE - U ovom aparatu ne smete držati eksplozivne tvari, kao što su na primer limenke sprejova sa zapaljivim potisnim gasom.
- Ako je priključni kabl oštećen, sme da ga zameni samo proizvođač ili njegov ovlašćeni serviser, odnosno neko drugo stručno lice, kako bi se izbegao rizik od povreda.
- UPOZORENJE - Proverite jesu li otvori za prozračivanje na kućištu aparata ili na elementu u kog je aparat ugrađen, uvek slobodni.
- UPOZORENJE - Za ubrzavanje postupka odmrzavanja aparata nemojte koristiti mehaničke naprave niti bilo kakva druga sredstva, izuzev ako ih preporučuje proizvođač.
- UPOZORENJE - Pazite da ne oštetite cevovod rashladnog sredstva.
- UPOZORENJE - U unutrašnjosti delova frižidera odnosno zamrzivača koji su namenjeni držanju hrane, nemojte koristiti električne aparate, izuzev ako se radi o aparatima koje preporučuje proizvođač.
- UPOZORENJE - Rashladno sredstvo i gas za izolaciju su zapaljivi. Odsluženi aparat dostavite najbližem ovlašćenom centru za odlaganje otpada. Aparat nemojte ispostavljati vatri.
- UPOZORENJE - Kod postavljanja aparata proverite da priključni kabl nije stisnut, prignječen, ili oštećen.
- UPOZORENJE - Pozadi aparata neka ne bude više prenosnih utičnica (razdeljivača) niti prenosnih naprava za napajanje (akumulatora ili generatora).

## **Zamena LED sijalice**

- UPOZORENJE - LED sijalicu ne sme menjati korisnik! Ako je LED sijalica oštećena, pozovite službu za pomoć korisnicima.

## Rashladno sredstvo

Rashladni cevovod aparata napunjen je rashladnim sredstvom izobutan (R600a). To je prirodni zemni gas koji u većoj meri nije štetan za okolinu, ali je veoma zapaljiv. Zato kod nameštanja i transporta aparata treba biti veoma pažljiv da ne oštetite ni jedan deo cevne rashladne instalacije. Rashladno sredstvo (R600a) je zapaljivo.

- UPOZORENJE – Izolacija frižidera sadrži rashladno sredstvo i gasove. Odlaganje rashladnog sredstva i gasova kada je aparat odslužio svoj životni vek treba da bude urađeno profesionalno, inače bi moglo da dođe do povreda očiju ili do zapaljenja. Pre nego što aparat zbrinete na propisani način, uverite se da cevi instalacije rashladnog sredstva nisu oštećene.



### **Pažnja: opasnost od požara**

Ako je cevna instalacija rashladnog sredstva oštećena:

- Izbegavajte otvorenu vatru i druge izvore zapaljenja.
- Temeljito provetrite prostoriju u kojoj se aparat nalazi.

Menjanje specifikacija, ili bilo kakvi drugi zahvati na aparatu su opasni.

Bilo kakvo oštećenje priključnog kabla može da uzrokuje kratki spoj i/ili električni udar.



### **Električna bezbednost**

- Priključni kabl nije dozvoljeno produžavati.
- Proverite da utikač možda nije zdrobljen ili oštećen na neki drugi način. Zdrobljen ili oštećen utikač može da se pregreva i uzrokuje požar.
- Postarajte se da glavni utikač aparata uvek bude lako dostupan.

- Nemojte potezati priključni kabl.
- Ako je spoj između utikača i utičnice olabavljen, nemojte gurati utikač u takvu utičnicu. Postoji opasnost električnog udara ili požara.
- Aparat nemojte koristiti kada poklopac unutarnjeg osvetljenja (sijalice) nije namešten.
- Frižider je namenjen isključivo za spajanje na električnu instalaciju s jednofaznom izmeničnom strujom 220~240 V/50 Hz. Ako je njihanje napona u korisnikovoj instalaciji tako veliko da napon prevazilazi gore navedene vrednosti, preporučujemo da zbog bezbednosnih razloga instalirate automatski regulator izmeničnog napona snage veće od 350 W. Frižider mora biti priključen na svoju, odvojenu utičnicu, i ne na utičnicu koju deli s nekim drugim električnim aparatima. Utikač treba da odgovara utičnici; i utikač i utičnica moraju biti opremljeni vodičem za uzemljenje.

## **Svakodnevna upotreba**

- U aparatu nemojte držati zapaljive gasove ili tečnosti, jer postoji opasnost eksplozije.
- U unutrašnjosti ovog aparata (frižidera) nemojte koristiti druge električne aparate, na primer aparate za izradu sladoleda, miksera, i sl.
- Kod iskopčavanja aparata uvek uhvatite za utikač, a nikad za priključni kabl.
- U blizinu plastičnih sastavnih delova ovog aparata nemojte stavljati vruće predmete.
- Hranu ili druge artikle koje držite u frižideru nemojte naslanjati na otvore za prozračivanje na poledini aparata.
- Prethodno upakovanu zamrznutu hranu čuvajte u skladu s uputstvima njenog proizvođača.
- Dosledno se pridržavajte preporuka za čuvanje hrane koju propisuje proizvođač aparata. Pridržavajte se također odgovarajućih uputstava za držanje i čuvanje hrane.



- Pića koja sadrže ugljeni dioksid odnosno mehuriće nemojte stavljati u zamrzivač, pošto pritisak u flaši može da se poveća i takva flaša može eksplodirati i oštetiti aparat.
- Ako konzumirate zamrznutu hranu odmah nakon što ste ju izvadili iz zamrzivača, možete dobiti promrzline.
- Aparat nemojte ispostavljati neposrednim zracima sunca.
- Pazite da u blizini aparata ne bude gorućih sveća, svetiljki, ili nekih drugih predmeta s otvorenim plamenom, da se aparat ne bi zapalio.
- Aparat je namenjen držanju hrane i/ili pića u uobičajenim domaćinstvima, u skladu s objašnjenjima navedenim u ovom priručniku.
- Aparat je težak. Kod pomeranja ili premeštanja budite veoma oprezni.
- Ako imate vlažne ili mokre ruke nemojte vaditi ili dodirivati predmete iz zamrzivača, pošto to može da uzrokuje ogrebotine ili promrzline.
- Nemojte nikad nogom stajati na dno, na fioke, vrata, i druge delove frižidera, niti ih koristiti kao oslonac.
- Kada se zamrznuta hrana odmrzne, nemojte nikad ponovno da je zamrzavate.
- Ledene sladoledne štapiće ili ledene kocke nemojte nikada konzumirati direktno iz zamrzivača, pošto možete da dobijete promrzline na ustima i usnicama.
- Police u vratima frižidera ne smete previše puniti odnosno preopteretiti; takođe, nemojte preopterećivati ili previše puniti fioke za povrće, da predmeti ne bi iz njih padali, te vas tako povredili ili oštetili aparat.
- UPOZORENJE – Hrana treba da bude upakovana u ambalažu koja je za to namenjena, pre nego što je stavimo u frižider. Tečnosti treba držati u flašama ili u zatvorenim posudama da se spreči mogućnost prolivanja, jer je oblik naprave takav da se teško čisti.

## **Pažnja!**

### **Nega i čišćenje**

- Pre nego što započnete radove na održavanju, isključite aparat i izvucite utikač iz utičnice.
- Aparat nemojte čistiti metalnim predmetima, parnim čistačima, eteričnim uljima, organskim otopinama ili grubim sredstvima za čišćenje.
- Za čišćenje kamenca iz aparata nemojte koristiti oštre predmete. Koristite plastičnu strugalicu.

### **Postavljanje aparata**

#### **Važno!**

- Prilikom priključenja aparata na električnu instalaciju budite oprezni i pridržavajte se uputa iz ovog priručnika.
- Odstranite ambalažu sa aparata i proverite da li je možda oštećen. Ako utvrdite da je aparat oštećen, ne smete ga priključiti na električnu instalaciju. Eventualna oštećenja smesta saopštite prodavcu kod koga ste kupili aparat. U tom slučaju sačuvajte i ambalažu aparata.
- Preporučujemo da pre priključenja na električnu mrežu aparat miruje najmanje četiri časa, da se ulje slije nazad u kompresor.
- Oko aparata treba uvek obezbediti dovoljno strujanja vazduha, inače bi aparat mogao da se pregreje. Uvek se pridržavajte uputstava u vezi s postavljanjem aparata, da bi obezbedili obimno provetravanje odnosno strujanje vazduha oko njega.
- Ako je to moguće, zadnja strana aparata neka ne bude preblizu zida, tako da je ne dodiruju oni delovi aparata (kompresor, kondenzator) koji se tokom rada zagrevaju. Time ćete sprečiti mogućnost nastanka požara. Uvek se pridržavajte uputstava za instalaciju.
- Aparat nemojte postavljati preblizu radiatorima ili u blizinu šporeta.

- Postarajte se da nakon instalacije aparata utikač uvek bude lako dostupan.

## **Servis**

- Sve radnje na električnoj instalaciji, koje su potrebne za servisiranje aparata, mora da obavi odgovarajuće osposobljeno stručno lice ovlašćeno za električne instalacije, ili neko drugo odgovarajuće osposobljeno lice.
- Ovaj proizvod sme servisirati ovlašćeni servisni centar, pri čemu je potrebno koristiti isključivo originalne rezervne delove.
  - 1) Ako je aparat opremljen sistemom protiv nakupljanja inja i leda (Frost Free).
  - 2) Ako aparat ima i zamrzivački deo.

# NAMEŠTANJE VAŠEG NOVOG APARATA

- Pre prve upotrebe aparata pročitajte savete u nastavku.

## Upozorenje!

Za pravilnu ugradnju, ovaj zamrzivač mora biti postavljen na ravnu površinu od tvrdog materijala koji je iste visine kao i ostatak poda. Ova površina bi trebalo da bude dovoljno čvrsta da izdrži potpuno napunjen zamrzivač. Valjci, koji nisu točkovi, treba da se koriste samo za pomeranje napred ili nazad. Pomeranje zamrzivača bočno može da ošteti pod i valjke.

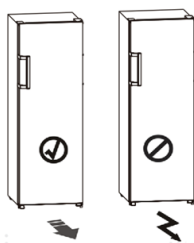

## Kruženje vazduha oko aparata

Za veću efikasnost rashladnog sistema i za uštedu energije, treba obezbediti obimno strujanje vazduha oko aparata, jer samo to omogućuje dovoljno odvajanje toplote. Zbog toga treba oko aparata ostaviti dovoljno prostora. Preporuka / savet: Preporučujemo da između zadnje stranice aparata i zida iza njega ostavite 50–75 mm prostora, te barem 100 mm prostora iznad aparata, i barem 100 mm prostora uz bočne strane aparata, te da ispred aparata bude dovoljno prostora da vrata mogu da se otvaraju do ugla od 130°. Pogledati naredna dva dijagrama:

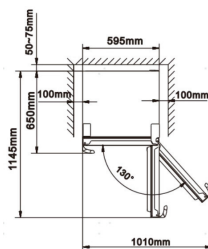
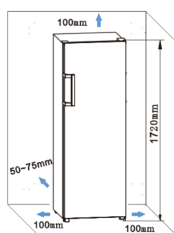

Napomena:

- Aparat postavite u suvu i prozračnu prostoriju, jer je njegovo pravilno delovanje obezbeđeno samo na temperaturi okoline, navedenoj u donjoj tablici. Razred aparata naveden je na natpisnoj tablici, zajedno s ostalim osnovnim podacima o aparatu.

Klimatska klasa	Temperatura okoline
SN	od +10 °C do +32 °C
N	od +16 °C do +32 °C
ST	od +16 °C do +38 °C
T	od +16 °C do +43 °C

- Aparat postavite na suvo mesto, čime ćete sprečiti eventualnu štetu zbog vlage.
- Aparat nemojte izpostavljati direktnoj sunčevoj svetlosti odnosno neposrednim zracima sunca, kiši ili mrazu. Aparat namestite odmaknut od izvora toplote, kao što su na primer šporeti, grejači i izvori otvorene vatre.

### Nivelisanje aparata

- kako biste obezbedili da aparat bude u horizontalnom položaju, i da pozadi aparata bude obezbeđeno obimno strujanje vazduha, možda će biti potrebno prilagoditi visinu regulacionih nožica na dnu aparata. Visinu nožica možete podešavati obrtanjem koristeći prste ili neki odgovarajući alat (ključ).
- Da bi se vrata mogla sama zatvoriti, nagnite gornji deo unazad za 10-15 mm.



Regulacione nožice  
na dnu aparata

Okretni valjak na zadnjoj  
strani aparata

## Postavljanje ručki vrata

Radi lakšeg transporta, ručke vrata su odvojeno dostupne u plastičnoj kesi, a možete ih postaviti na sledeći način.

1. Podignite kapice šrafova na levoj strani vrata, a zatim ih vratite u plastičnu kesu.
2. Podesite ručku na levoj strani vrata, držeći osovine otvora za šrafove u ručki i vratima u liniji, kao što prikazuje slika.
3. Pričvrstite ručku posebnim šrafovima koji se nalaze u plastičnoj kesi.

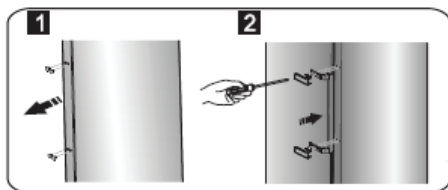

# OPIS APARATA



1. Kućište
2. LED svetlo
3. Staklena polica
4. Delovi gornje fioke
5. Ekran
6. Delovi srednje fioke

7. Deo donje fioke
8. Podesive donje noge
9. Vrata zamrzivača
10. Ručka (opciono)
11. Brtva zamrzivača









## Napomena:

- Zbog stalnih izmena naših proizvoda, vaš zamrzivač može biti malo drugačiji od opisa u ovim uputstvima za upotrebu, ali njegove funkcije i metode korišćenja ostaju iste.
- Da biste dobili najbolju energetska efikasnost ovog proizvoda, stavite sve police, fioke i korpe na njihov originalni položaj kao na slici iznad.

# ZAMENA SMERA OTVARANJA VRATA

Strana na koju se otvaraju vrata može se promeniti sa desne strane (kao što je isporučeno) na levu stranu, ako to dozvoljava mesto ugradnje.

Alat koji će vam biti potreban:

Nije priloženo		
		
<b>Nasadni ključ od 8 mm</b>	<b>Šrafčiger sa tankim sečivom</b>	<b>Tupi nož</b>
		
<b>Krstasti šrafčiger</b>	<b>Francuski ključ</b>	<b>Ključ od 8 mm</b>
Dodatni delovi (u plastičnoj kesici)		
		<b>Leva šarka</b>
		<b>Kapica leve šarke</b>
		<b>Kapica desnog šrafa</b>



Napomena: Pre nego što počnete da polažete zamrzivač na zadnju stranu da biste pristupili donjem delu, trebalo bi da ga stavite na mekanu penastu ambalažu ili sličan materijal da ne biste oštetili zadnju ploču zamrzivača. Okretanje vrata. Obično se preporučuju sledeći koraci.

1. Postavite zamrzivač uspravno. Skinite kapicu otvora šrafa i kapicu gornje šarke (desno) na sledeći način.

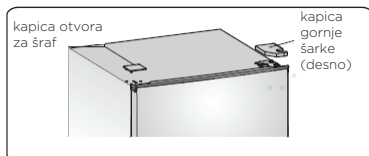

2. Uklonite tri šrafa na sledeći način. Podignite desni deo gornje šarke.

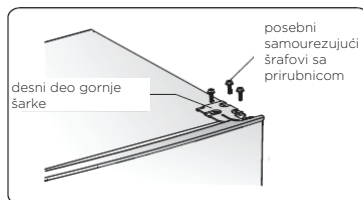

3. Podignite vrata i stavite ih na podstavljenju površinu da biste sprečili grebanje.

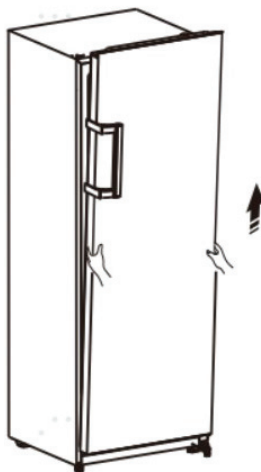

4. Otpustite šrafove (3), uklonite deo (1) i deo (2), zatim ih premestite na levu stranu i čvrsto zategnite šrafova (3).

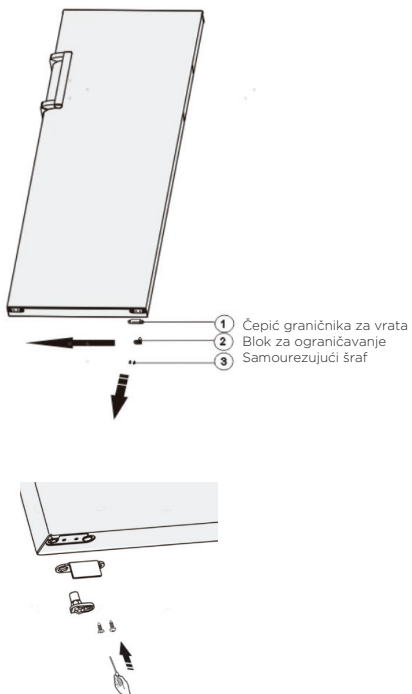

5. Položite zamrzivač na ambalažu od mekane pene ili sličan materijal. Uklonite deo (1), deo (2) i deo (3) tako što ćete odvrnuti šrafove (4).

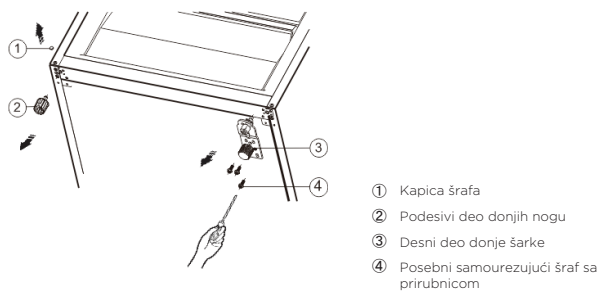

6. Premestite deo (3) na levu stranu i pričvrstite ga šrafovim (4). Premestite deo (1) i deo (2) na drugu stranu i pričvrstite.

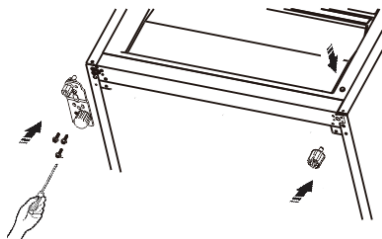

**Napomena:** 1. Potrebno je da premestite osovinu šarke iz otvora (1) u (2), pomerite podesivi deo donjih nogu iz otvora (3) u (4) pre premeštanja.

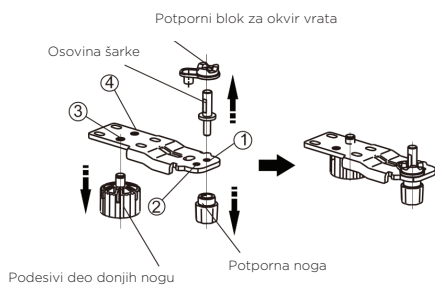

7. Postavite vrata na novo mesto, pazeći da klin uđe u čauru na donjem delu okvira.

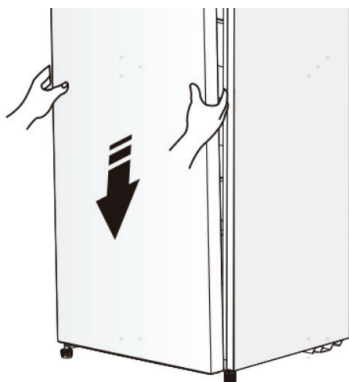

8. Premestite poklopac tako da gornje jezgro šarke umetnete u gornji otvor vrata i pričvrstite pomoću 3 šrafa.

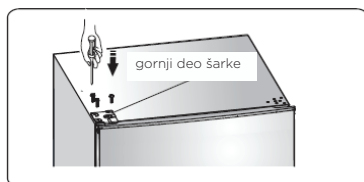

9. Stavite kapicu otvora za šraf i kapicu gornje šarke (levo) kao što prikazuje dijagram

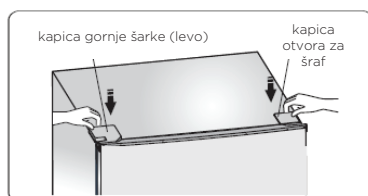

10. Premestite ručke sa leve na desnu stranu (samo za model sa ručkama).

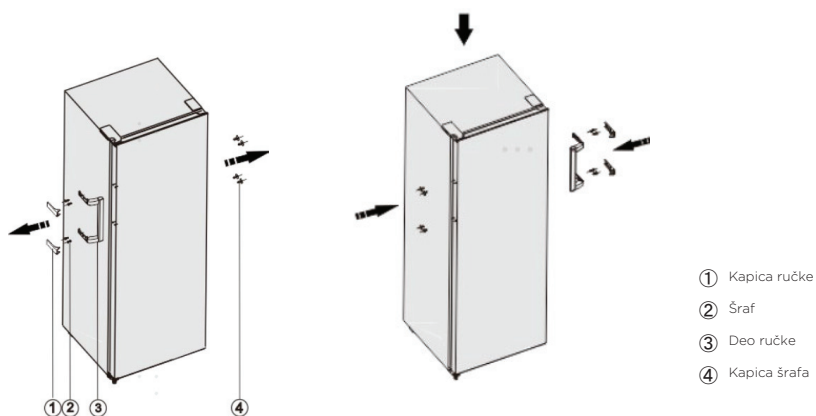

### Napomena!

Zbog stalnih izmena naših proizvoda, ručka može biti malo drugačija od opisa u ovim uputstvima za upotrebu, ali njene funkcije i metode korišćenja ostaju iste. Premestite ručke sa leve na desnu stranu prema sledećem dijagramu.

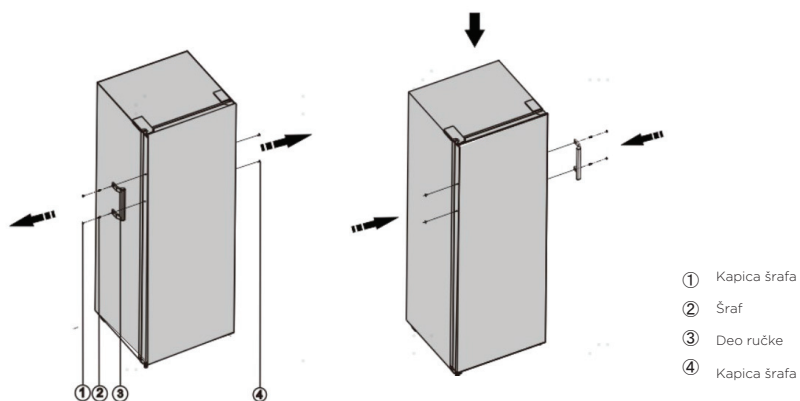

### Upozorenje!

Kada menjate stranu na koju se vrata otvaraju, uređaj ne sme da bude priključen na napajanje. Pre toga izvadite utikač iz utičnice.

# KONTROLNA TABLA I RUKOVANJE APARATOM

Koristite uređaj u skladu sa sledećim kontrolnim propisima, vaš uređaj ima odgovarajuće funkcije i režime kao što su kontrolne ploče prikazane na slikama ispod. Kada se uređaj prvi put uključi, pozadinsko osvetljenje ikona na ekranu počinje da radi. Ako nije pritisnuto nijedno dugme i vrata su zatvorena, pozadinsko osvetljenje će se isključiti.

## Unutrašnji ekran

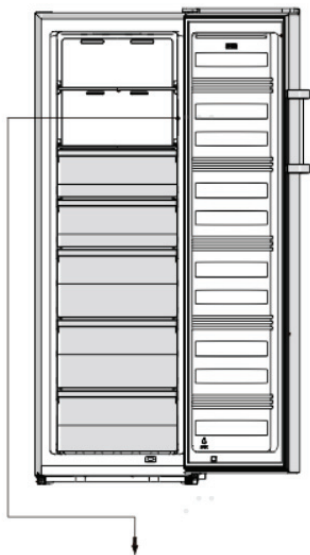

### Kontrola temperature



Za optimalno očuvanje hrane preporučujemo da kada prvi put uključite zamrzivač, temperatura bude podešena na  $-18^{\circ}\text{C}$  ( $0^{\circ}\text{F}$ ). Ako želite da promenite temperaturu, pratite uputstva u nastavku.

### Oprez!

Kada podesite temperaturu, podesite prosečnu temperaturu za ceo zamrzivač. Temperatura unutar svakog odeljka može da varira od vrednosti temperature prikazanih na ploči, u zavisnosti od toga koliko hrane skladištite i gde je stavljate. Temperatura okoline takođe može da utiče na stvarnu temperaturu unutar uređaja.

**Napomena:** Podešavanje visoke temperature ubrzace kvarenje hrane.

## 1. Temp

U otključanom stanju, možete da promenite režim prikaza sa °C na °F pritiskom na dugme  na 3 sekunde. U otključanom stanju, pritisnite dugme , kada svetli °C, podešena temperatura zamrzivača se ciklično podešava između -14°C i -24°C.

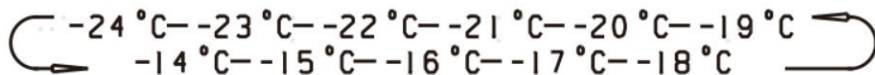

Kada svetli °F, podešena temperatura zamrzivača je ciklično podešena između 7°F i -11°F.

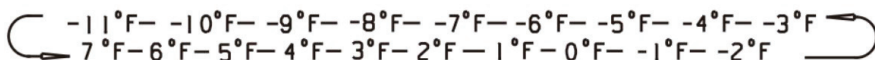

## 2. Super Freeze

Funkcija Super Freeze (Super zamrzavanje) će brzo sniziti temperaturu unutar zamrzivača kako bi se hrana brže zamrzla. Ova funkcija takođe pomaže da se vitamini i nutritivna vrednost sveže hrane sačuvaju duže vreme.



- U otključanom stanju, pritisnite dugme  za aktiviranje režima Super Freeze, ikona Super Freeze svetli i temperatura je podešena na -24°C (-11°F).

 Da biste zamrznuli svežu hranu, aktivirajte funkciju Super Freeze najmanje 24 časa pre stavljanja hrane na potpuno zamrzavanje.





- Režim Super Freeze automatski se isključuje posle 52 časa.
- Kada je funkcija Super Freeze uključena, u otključanom stanju, možete je isključiti pritiskom na dugme  i podešavanje temperature zamrzivača će se vratiti na prethodno podešavanje.

## 3. Eco

Ako ćete biti odsutni duži vremenski period, možete ga prebaciti na Eco režim da biste uštedeli na struji.

- U otključanom stanju, pritisnite dugme  za aktiviranje Eco režima, ikona Eco svetli i temperatura je podešena na -17°C (1°F).
- Kada je funkcija Eco uključena, u otključanom stanju, možete je isključiti pritiskom na dugme . Podešavanje temperature zamrzivača će se vratiti na prethodno podešavanje.

#### 4. Bezbednosna blokada za decu

- Kada svetli , zamrzivač je zaključan. Pritisnite i držite dugme  3 sekunde, svetlo  je isključeno, zamrzivač je otključan. Druga dugmad se mogu aktivirati.
- Ako nijedno dugme nije pritisnuto 20 sekundi, svetliće .

#### 5. Alarm





Ako je aktiviran alarm, ikona  će treperiti i čuće se zujanje.

#### Alarm za vrata

- Kada su vrata otvorena duže od 2 minuta, oglasiće se alarm za vrata, a na ekranu će se prikazati “dr”. Ako je aktiviran alarm za vrata, zujanje će se čuti 3 puta svakog minuta.
- Nakon što vreme alarma za vrata pređe više od 10 minuta, zujanje se zaustavlja, ikona  je isključena, a ekran se normalno prikazuje. Alarm za vrata se takođe može isključiti zatvaranjem vrata.
- Da biste uštedeli energiju, izbegavajte da držite vrata otvorena duže vreme kada koristite uređaj.

#### 6. Snaga 3 sec

Pritisnite i držite dugme  3 sekunde da biste uključili ili isključili funkciju napajanja.

- Kada zamrzivač radi, u otključanom stanju, možete ga isključiti pritiskom na dugme  na 3 sekunde, znak  svetli, dok se na ekranu prikazuje “- -”. Važno (ne čuvajte hranu u zamrzivaču tokom ovog perioda).
- Kada je zamrzivač u režimu mirovanja i otključan, pritisnite dugme  3 sekunde, znak  je isključen, zamrzivač će se uključiti i ekran će se normalno prikazati.

**Napomena:** Kontrola ekrana se može podesiti samo u otključanom stanju.



# UPOTREBA VAŠEGA APARATA

## Pribor

### Pomične police / poslužavnici

- Vaš aparat opremljen je različitim staklenim, plastičnim i žičanim policama odnosno poslužavnicima koji služe za slaganje hrane. Različiti modeli mogu da budu opremljeni različitim kombinacijama, tipovima opreme, i pojedinim mogućnostima.
- U bočnim stranicama unutrašnjosti frižidera urađeno je više žlebova/vodilica koje omogućuju proizvoljno nameštanje polica.
- U komori za zamrzavanje postoje police koje se mogu izvaditi da biste ih očistili.

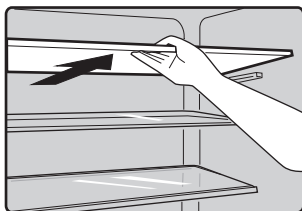

### Fioka zamrzivača

- Koristi se za čuvanje hrane koju treba zamrznuti, uključujući meso, ribu, sladoled itd.

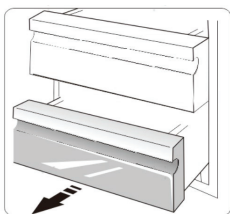

### Ugradnja frižidera u paru

- Zamrzivač se može ugraditi zajedno sa frižiderom.
- Može se ugraditi ugradnjom u paru koji se isporučuje na ovaj način, ali potrošnja energije će se malo povećati.

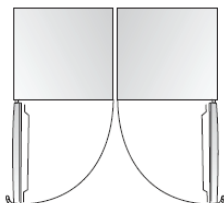

**Kako biste sprečili kontaminaciju hrane, molimo vas da se pridržavate narednih uputstava.**

- Ako su vrata otvorena predugo, može da dođe do znatnog povećanja temperature u svim predelima vašeg aparata.
- Redovito čistite površine koje dolaze u dodir s hranom, kao i dostupne delove sistema za odvođenje vode.
- Sirovo meso i ribu držite u odgovarajućoj ambalaži u frižideru tako da ne dolaze u dodir s drugom hranom, i da tečnost iz njih ne može da se cedi po drugoj hrani.
- Zamrzivači čiji je radni kapacitet označen sa dve zvezdice, pogodni su za čuvanje već zamrznute hrane, te za držanje ili izradu sladoleda i za izradu ledenih kocki.
- Predeli odnosno zamrzivači čiji kapacitet je označen jednom, dvema ili trima zvezdicama, nisu primereni za zamrzavanje sveže hrane.

Br.	Tip predela aparata	Ciljna temperatura čuvanja hrane (°C)	Pogodna hrana
1	Frižider	+2 ≤ +8	Jaja, kuvana hrana, hrana u ambalaži, voće i povrće, mlečni proizvodi, torte; pića i druge vrste hrane koje nisu pogodne za zamrzavanje.
2	(***)* - Zamrzivač	≤ -18	Morska hrana i plodovi mora (ribe, rakovi, školjke), slatkovodna hrana, mesni proizvodi (preporučljivo vreme čuvanja je 3 meseca - vremenom gube hranjivu vrednost i okus); primereno za zamrzavanje sveže hrane.
3	*** - Zamrzivač	≤ -18	Morska hrana i plodovi mora (ribe, rakovi, školjke), slatkovodna hrana, mesni proizvodi (preporučljivo vreme čuvanja je 3 meseca - vremenom gube hranjivu vrednost i okus). Nije primereno za zamrzavanje sveže hrane.
4	** - Zamrzivač	≤ -12	Morska hrana i plodovi mora (ribe, rakovi, školjke), slatkovodna hrana, mesni proizvodi (preporučljivo vreme čuvanja je 2 meseca - vremenom gube hranjivu vrednost i okus). Nije primereno za zamrzavanje sveže hrane.
5	* - Zamrzivač	≤ -6	Morska hrana i plodovi mora (ribe, rakovi, školjke), slatkovodna hrana, mesni proizvodi (preporučljivo vreme čuvanja je 1 meseca - vremenom gube hranjivu vrednost i okus). Nije primereno za zamrzavanje sveže hrane.

6	0 zvezdica	$-6 \leq 0$	Sveža svinjetina, govedina, riba, piletina, određena upakovana prerađena hrana, itd. (preporučljiva je konzumacija istoga dana, a po mogućnosti ne kasnije od tri dana).
7	Rashladna fioka	$-2 \leq +3$	Sveža/zamrznuta svinjetina, govedina, piletina, slatkododna hrana, itd. (7 dana ispod 0 °C; ako je temperatura iznad 0 °C, preporučljiva je konzumacija istoga dana, a po mogućnosti ne kasnije od 2 dana). Morska hrana (ako je temperatura niža od 0 °C, 15 dana; držanje na temperaturi iznad 0 °C nije preporučljivo)
8	Fioka za svežu hranu	$0 \leq +4$	Sveža svinjetina, govedina, riba, piletina, kuvana hrana, itd. (preporučljiva je konzumacija istoga dana, a po mogućnosti ne kasnije od tri dana).
9	Vino	$+5 \leq +20$	Crno vino, belo vino, penušavo vino, itd.

**Napomena: molimo vas da različite vrste hrane držite u odgovarajućim delovima aparata odnosno u fiokama aparata za hlađenje i zamrzavanje, u kojima temperatura čuvanja odgovara pojedinom prehrambenom proizvodu.**

- Ako je aparat za hlađenje i zamrzavanje duže vreme prazan, isključite ga, odmrznite, očistite, osušite, i ostavite vrata otvorena da sprečili nastanak buđavosti u unutrašnjosti aparata.

# KORISNI SAVETI

---

## **Preporučujemo da se pridržavate narednih saveta za štednju energije.**

Preporučujemo da se pridržavate narednih saveta za štednju energije.

- Izbegavajte da vrata aparata budu otvorena nepotrebno predugo.
- Pobrinite se za to da aparat ne bude smešten u blizinu izvora toplote (direktna sunčeva svetlost, električna peć ili šporet, itd.).
- Nemojte podešavati nižu temperaturu aparata nego što je to potrebno.
- U aparatu nemojte držati ni stavljati toplu hranu ili hlapljive tečnosti.
- Aparat postavite u prostoriju s dobrim provetravanjem i s niskim stepenom vlažnosti. Molimo vas da pogledate poglavlje »Postavljanje vašeg novog aparata«.
- Dijagram u ovim uputstvima prikazuje pravilnu kombinaciju fioka, fioka za voće i povrće, i polica. Uvažavajte ovu kombinaciju, obzirom da nam omogućuje najveću energetska efikasnost.

## **Saveti za zamrzavanje**

- Prilikom prvog uključjenja, ili nakon dužeg vremena nekorišćenja aparata. Pre stavljanja hrane u aparat ostavite ga neka radi barem 2 časa na najvišoj regulaciji.
- Hranu razdelite na manje pakete da mogu brže i do kraja da se zamrznu, a istovremeno vodite računa da možete kasnije da odmrznete samo onoliko hrane koliko vam je zaista potrebno.
- Hrano nepropusno upakujte u aluminijumsku ili polietilensku (plastičnu) foliju.
- Nemojte dozvoliti da sveža, nezamrznuta hrana dodiruje već zamrznutu hranu, jer se na taj način zamrznuta hrana ugrije, pa bi na taj način ova druga mogla delimično da se odmrzne.
- Ako zamrznutu hranu konzumirate netom nakon što ste je izvadili iz zamrzivača, može da dođe do ozebina.
- Preporučujemo da svaki paket zamrznute hrane označite, i na oznaci navedete datum, da možete kasnije pratiti koliko vremena je hrana već u zamrzivaču.

## **Saveti za čuvanje zamrznute hrane**

- Prekontrolišite je li industrijsko zamrznuta hrana bila kod prodavca ispravno čuvana odnosno spremljena.
  - Kada se hrana jednom odmrzne, ona brzo gubi na kvalitetu, i nije ju preporučljivo ponovno zamrzavati.
  - Nemojte prekoračiti period čuvanja odnosno roka upotrebe kog navodi proizvođač hrane.
- Napomena: Ako aparat ima sličan pribor i funkcije.

## **Isključivanje uređaja**

Ako uređaj treba isključiti na duže vreme, treba preduzeti sledeće korake da se spreči nastanak buđi na uređaju.

1. Uklonite svu hranu.
2. Izvucite utikač iz utičnice.
3. Temeljno očistite i osušite unutrašnjost.
4. Uverite se da su sva vrata širom otvorena kako bi vazduh mogao da cirkuliše.

# ČIŠĆENJE I NEGA APARATA

---

Iz higijenskih razloga, unutrašnjost aparata, uključivši i pribor kog tamo koristite, treba redovito čistiti. Aparat je potrebno čistiti i održavati najmanje svaka dva meseca.

## **Upozorenje!**

Tokom čišćenja aparat ne sme da bude priključen na električnu instalaciju. Pre početka čišćenja isključite aparat i izvucite utikač iz utičnice, ili odšrafite odnosno isključite osigurač.

## **Napomena:**

- Pre čišćenja izvadite hranu iz aparata. Spremite je na hladno mesto i dobro pokrijte.
  - Aparat nemojte nikada čistiti parnim čistačem. Naime, na električnim delovima aparata mogla bi u tom slučaju da se nakupi vlaga.
  - Vrući hlapovi i pare mogu da oštete plastične delove.
  - Eterična ulja i organski rastvarači mogu oštetiti plastične delove – na primer limunov sok, ulje iz kore narandže, buterna kiselina, ili sredstva za čišćenje koja sadrže sirćetnu kiselinu.
  - Nemojte koristiti gruba sredstva za čišćenje.
  - Aparat i pribor u njegovoj unutrašnjosti očistite koristeći krpu i mlaku vodu. Možete koristiti i uobičajene deterdžente za ručno pranje sudova.
  - Nakon čišćenja isperite aparat svežom vodom i obrišite ga čistom kuhinjskom krpom.
  - Sakupljanje prašine na kondenzatoru povećava potrošnju energije; barem jednom godišnje očistite kondenzator na zadnjoj strani aparata koristeći mekanu četku, ili ga usišite usisivačem (važi samo za aparate koji su opremljeni kondenzatorom na spoljnoj strani).
  - Proverite otvor u zadnjoj stranici rashladnog dela aparata.
  - Ako je otvor zapušen, otpušite ga koristeći kakav tanak ali mek i savitljiv predmet. Pri tome budite oprezni da ne oštetite aparat kakvim oštrim predmetom.
- Kada je aparat suv, ponovno ga uključite.

## **Odmrzavanje**

### **Odmrzavanje frižidera (rashladnog dela aparata za čuvanje svežih namirnica)**

- Voda koja nastane tokom odmrzavanja automatski će da iscuri kroz otvor u zadnjoj stranici aparata na tacnu za prikupljanje kondenzata.

### **Odmrzavanje zamrzivačkog dela aparata (dela za čuvanje zamrznutih namirnica)**

- Odmrzavanje zamrzivačkog dela obavlja se ručno. Pre odmrzavanja izvadite hranu.
- Izvadite posudu za led i fioke, odnosno sadržaj zamrzivačkog dela i privremeno ga spremite u rashladni deo aparata.
- Dugme za podešavanje temperature obrnite u položaj O (u tom će položaju

kompresor prestati s radom) i ostavite vrata zamrzivača otvorena, kako bi led i inje mogli dokraja da se istope, a otopljena voda sakupiće se na dnu zamrzivačkog dela aparata. Obrišite vodu mekom krpom.

- Postupak odmrzavanja možete i ubrzati ako u zamrzivački deo aparata stavite šerpu napunjenu toplom vodom (približno 50 °C), a led i nakupljeno inje sastružete koristeći posebnu strugalicu za odmrzavanje zamrzivača. Nakon završenog odmrzavanja, dugme za podešavanje temperature vratite u prvobitan položaj.
- Zagrevanje zamrzivača direktno vrućom vodom ili fenom za kosu ne preporučujemo, budući da bi na taj način moglo doći do deformisanja unutrašnjosti aparata.
- Takođe ne preporučujemo struganje leda iinja, ili odvajanje hrane odnosno paketića koji su se zamrzavajući zalepili jedan na drugog korišćenjem oštarih pomagala ili drvenih štapića, budući da i na taj način možete oštetiti unutrašnjost aparata ili površinu isparivača.

**Upozorenje!** Kako biste aparat isključili pre početka odmrzavanja, okrenite dugme za podešavanje temperature u položaj 0.

**Napomena:** Aparat treba odmrznuti barem jednom mesečno. Ako aparat koristite u naglašeno vlažnoj sredini, preporučujemo odmrzavanje jednom na dve nedelje.

### Čišćenje brtvi vrata

Pobrinite se da brtve vrata budu čiste. Lepljiva hrana i piće mogu da izazovu lepljenje brtvi na kućište i kidanje kada otvorite vrata. Operite brtvu blagim deterdžentom i toplom vodom. Isperite i temeljno osušite nakon čišćenja.

### Zamena LED svetla:

Ovaj proizvod sadrži izvor svetlosti energetske efikasnosti klase F.

#### Upozorenje:

LED svetlo treba da zameni kompetentno lice. Ako je LED svetlo oštećeno, obratite se korisničkoj službi za pomoć. Da biste zamenili LED svetlo, možete slediti sledeće korake:

1. Isključite uređaj iz utičnice.
2. Uklonite kapicu svetla guranjem prema gore i prema vani.
3. Odvojite LED svetlo i povucite dok pritišćete zasun konektora.
4. Zamenite LED svetlo i pravilno ga pričvrstite.

### Prestanak upotrebe aparata

- Ispraznite aparat.
- Izvucite utikač iz utičnice.
- Temeljito očistite aparat (pogledati poglavlje »ČIŠĆENJE I ODRŽAVANJE«).
- Ostavite vrata otvorena kako biste sprečili razvoj neprijatnih mirisa.

# OTKLANJANJE PROBLEMA U RADU

Ako naiđete na problem prilikom upotrebe vašeg aparata, ili ako vas brine da aparat ne radi pravilno, pre nego što pozovete servis možete jednostavno proveriti nekoliko mogućih uzroka za poteškoće. Ti mogući uzroci navedeni su u nastavku.

Upozorenje! Nemojte pokušavati sami popravljati aparat. Ako ste proverili sve što je navedeno u donjoj tabeli, a problem se i dalje pojavljuje, pozovite ovlašćenog odnosno odgovarajuće osposobljenog stručnjaka za elektrotehniku, ovlašćenog servisera, ili radnju kojoj ste kupili aparat.

Poteškoća	Moguć uzrok i rešenje
Aparat ne radi ispravno.	<ul style="list-style-type: none"><li>• Proverite da li je utikač pravilno umetnut u utičnicu.</li><li>• Proverite osigurač, odnosno strujni krug u vašoj električnoj instalaciji. Ako je potrebno zamenite osigurač.</li><li>• Temperatura okoline je preniska. Da bi otklonili ovu poteškoću pokušajte sniziti podešenu temperaturu aparata.</li><li>• Uobičajeno je da frižider ne radi tokom perioda automatskog odmrzavanja, ili još neko kraće vreme nakon toga ne uključi aparat, obzirom da time aparat štiti kompresor.</li></ul>
Neprijatan vonj iz rashladnog i/ili zamrzivačkog dela aparata.	<ul style="list-style-type: none"><li>• Možda je potrebno očistiti unutrašnjost aparata.</li><li>• Određene vrste hrane, posude za hranu, ili ambalaža hrane mogu da uzrokuju neprijatne mirise.</li></ul>
Buka, odnosno neobični zvuci iz aparata.	<p>Naredni zvuci su sasvim uobičajeni:</p> <ul style="list-style-type: none"><li>• Zvuk rada kompresora.</li><li>• Zvuk strujanja vazduha kog pokreće mali ventilator u zamrzivačkom delu ili u drugim delovima aparata.</li><li>• Zvuk žuborenja, kao kada ključa voda.</li><li>• Pucketanje tokom automatskog odmrzavanja.</li><li>• Klikovi pre upućivanja kompresora u rad.</li></ul> <p>Drugi neobični zvuci mogu da budu posledica uzroka, navedenih u nastavku. Da bi ih otklonili, možda će biti potrebno proveriti sledeće stvari, i zatim poduzeti odgovarajuće mere.</p> <ul style="list-style-type: none"><li>• Frižider ne stoji sasvim vodoravno.</li><li>• Zadnja stranica frižidera dodiruje zid.</li><li>• Staklena flaša, limenka ili neka posuda u frižideru se je prevrnula, ili se preokreće.</li></ul>



Poteškoća	Moguć uzrok i rešenje
Motor radi neprekidno.	<p>Normalno je da zvuk motora čujete češće. Motor će raditi duže vreme i u češćim intervalima u narednim slučajevima odnosno okolnostima:</p> <ul style="list-style-type: none"> <li>• Temperatura je podešena na niži nivo nego što bi to bilo potrebno.</li> <li>• Nedavno ste u aparat stavili veću količinu tople hrane.</li> <li>• Temperatura u okolici aparata je previsoka.</li> <li>• Vrata su otvorena predugo ili se otvaraju prečesto.</li> <li>• Aparat ste upravo instalirali, ili je bio duže vreme isključen.</li> </ul>
U unutrašnjosti aparata je nastala naslaga leda odnosnoinja.	<ul style="list-style-type: none"> <li>• Proverite jesu li otvori za prozračivanje zapušeni, ili ih sprečava hrana složena u frižideru, i postarajte se da hrana u frižideru bude složena tako da je omogućeno dostatno prozračivanje. Proverite jesu li vrata posve zatvorena. Upute za uklanjanje zamrznutih naslaga naći ćete u poglavlju o čišćenju i negovanju aparata.</li> </ul>
Temperatura u unutrašnjosti aparata je previsoka.	<ul style="list-style-type: none"> <li>• Možda ste ostavili vrata otvorena predugo, ili ste ih prečesto otvarali; možda su vrata otvorena jer ih nešto sprečava da se zatvore; možda na bočnim stranama, ili iza aparata te iznad njega nema dovoljno prostora.</li> </ul>
Temperatura u unutrašnjosti aparata je preniska.	<ul style="list-style-type: none"> <li>• Povećajte temperaturu vodeći se prema uputama iz poglavlja "Kontrolna tabla i upravljanje aparatom".</li> </ul>
Vrata ne mogu lagano da se zatvore.	<ul style="list-style-type: none"> <li>• Proverite da li je gornji deo frižidera nagnut unazad za 10 do 15 mm, što omogućuje automatsko zatvaranje vrata, ili možda neki predmet u unutrašnjosti frižidera sprečava da vrata ne mogu do kraja da se zatvore.</li> </ul>
Voda kaplje po tlu.	<ul style="list-style-type: none"> <li>• Posuda s vodom (koja se nalazi pri dnu na zadnjoj strani aparata) možda nije ispravno poravnana; možda odvodni utor (koji se nalazi ispod gornjeg dela kompresora) nije ispravno postavljen da bi mogao da usmerava vodu u tu posudu; ili je odvodni utor možda zapušten. Možda će frižider trebati odmaći od zida kako biste mogli proveriti posudu s vodom i odvodni utor.</li> </ul>
LED rasveta ne radi:	<ul style="list-style-type: none"> <li>• Ako LED osvetljenje ne radi pozovite servisera.</li> <li>• LED rasvetu nemojte popravljati sami, jer možete doći u dodir s visokim naponom!</li> </ul>

# ZBRINJAVANJE ODSLUŽENOG APARATA

---

Aparat je zabranjeno bacati zajedno s otpadom iz domaćinstva.

## Materijali za ambalažu

Materijali za ambalažu na kojima se nalazi simbol za recikliranje mogu se reciklirati. Ambalažu odložite u odgovarajući kontejner za otpatke, kako bi omogućili njeno recikliranje.

## Pre nego što odbacite odsluženi aparat

1. zvućite utikać iz utičnice.
2. Odsecite priključni kabl i bacite ga zajedno s utikaćem.

**Upozorenje!** Frižideri u izolaciji sadrže rashladno sredstvo i gasove. Odlaganje rashladnog sredstva i gasova kada je aparat odslužio svoj životni vek treba da bude urađeno profesionalno, inaće bi moglo da dođe do povreda očiju ili do zapaljenja. Pre nego što aparat zbrinete na propisani način, uverite se da cevi instalacije rashladnog sredstva nisu oštećene.

ISPRAVNO ZBRINJAVANJE PROIZVODA	
	<p>Simbol na proizvodu ili na njegovoj ambalaži oznaćuje da tim proizvodom ne smete rukovati kao sa uobićajenim otpadom iz domaćinstva. Proizvod transportujte na sabirno mesto za preradu elektrićne i elektronske opreme. Pravilnim načinom odlaganja ovog proizvoda sprećićete eventualne negativne posledice i uticaj na životnu sredinu i zdravlje ljudi, koje bi mogle da se pojave u slućaju nepravilnog odlaganja odsluženih aparata. Za detaljnije informacije o uklanjanju proizvoda i njegovoj preradi obratite se nadlećžnoj gradskoj slućbi za odvoz otpadaka odnosno komunalnoj slućbi u vaćoj sredini, ili u radnji u kojoj ste aparat nabavili.</p>

Gorenje, d.o.o.

Partizanska 12

SI - 3320 Velenje, Slovenija

info@gorenje.com

www.gorenje.com