

SI

gorenje

PODROBNA NAVODILA
ZA UPORABO
ZAMRZOVALNE OMARE



Zahvaljujemo se za zaupanje, ki ste nam ga izkazali z nakupom našega aparata, ki je bil zasnovan, da poenostavi vaše življenje. Za lažjo uporabo izdelka smo priložili podrobna navodila za uporabo in navodila za vgradnjo, ki pa so priložena na ločenem listu. Ta naj vam pomagajo, da se boste kar najhitreje seznanili s svojim novim aparatom.

Pri uporabi vam želimo veliko zadovoljstva.

Aparat je namenjen samo za uporabo v gospodinjstvu.

Zamrzovalnik je namenjen za zamrzovanje svežih in dolgoročno shranjevanje zamrznjenih živil (do enega leta, odvisno od vrste živil).

Obiščite tudi našo spletno stran, kjer lahko z vnosom modelne oznake svojega aparata, ki je navedena na napisni tablici ali garancijskem listu, najdete podroben opis svojega aparata, nasvete glede uporabe, odpravljanja motenj, servisne informacije, navodila za uporabo ...



<http://www.gorenje.si>



Pomembno varnostno opozorilo

VSEBINA

4 POMEMBNA OPOZORILA

4 Varnost in opozorila

UVOD

11 NAMESTITEV VAŠEGA NOVEGA APARATA

14 OPIS APARATA

15 SPREMINJANJE SMERI ODPIRANJA VRAT

21 NADZORNA PLOŠČA IN UPRAVLJANJE APARATA

24 UPORABA VAŠEGA APARATA

OPIS APARATA

25 KORISTNI NASVETI

26 ČIŠČENJE IN NEGA APARATA

ODTALJEVANJE
IN ČIŠČENJE
APARATA

28 ODPRAVLJANJE TEŽAV

30 ODLAGANJE ODSLUŽENEGA APARATA

OSTALO

POMEMBNA OPOZORILA



VARNOST IN OPOZORILA

Za vašo varnost in pravilno uporabo pred namestitvijo in prvo uporabo tega aparata pozorno preberite ta priročnik, vključno z nasveti in opozorili. Da bi se izognili ne potrebnim napakam in nesrečam, je pomembno poskrbeti, da so vse osebe, ki uporabljajo ta aparat, temeljito poučene o njegovem delovanju in varnostnih vidikih. Shranite ta navodila in poskrbite, da bodo priložena aparatu, če le tega preselite ali prodate, da bodo vsi, ki ga uporabljajo v času njegove življenjske dobe, ustrezno obveščeni o njegovi uporabi in varnostnih opozorilih.

Zavoljo varnosti oseb in premoženja upoštevajte opozorila, podana v teh navodilih za uporabo, saj proizvajalec ne odgovarja za škodo, ki nastane ob neupoštevanju le-teh.

Varnost otrok in drugih ranljivih oseb

V skladu s standardom EN

Otroci, stari osem let in več, ter osebe z zmanjšanimi fizičnimi, senzoričnimi in umskimi zmožnostmi ali s pomanjkljivim znanjem ter izkušnjami lahko uporabljajo ta aparat pod ustreznim nadzorom ali če so prejele ustrezna navodila glede varne uporabe aparata in če razumejo nevarnosti, ki so povezane z njegovo uporabo. Otroci naj se ne igrajo z aparatom. Otroci naj ne čistijo aparata in naj ne opravljajo vzdrževalnih opravil na njem brez ustreznega nadzora.

Otroci stari od 3 do 8 smejo dajati stvari v hladilno napravo in jih jemati ven.

V skladu s standardom IEC

Aparat ni namenjen uporabi s strani oseb (vključno z otroki) z zmanjšanimi fizičnimi, gibalnimi ali umskimi zmogljivostmi ali oseb s pomanjkanjem izkušenj ali znanja, razen če aparat uporabljajo pod ustreznim nadzorom ali po navodilih oseb, ki so zadolžene za njihovo varnost.

- Vso embalažo hranite proč od otrok, saj obstaja nevarnost zadušitve.
- Če se odločite zavreči aparat, izvlecite vtikač iz vtičnice, prerežite priključno vrvico (čim bližje aparatu) ter odstranite vrata, saj tako preprečite možnost električnega udara ter da bi se otroci, ki bi se igrali z aparatom, zaprli vanj.
- Če s tem aparatom, ki ima magnetna tesnila vrat, nadomeščate starejši aparat z vzmetnim zaklepom (zapahom) na vratih ali pokrovu, uničite vzmetni zaklep, preden zavržete stari aparat. Tako boste preprečili, da bi aparat postal smrtna past za otroke.



Splošna varnost

- OPOZORILO – Aparat je namenjen uporabi v gospodinjstvu in podobnih okoljih, kot so:
 - priročne kuhinje za osebje v trgovinah in drugih delovnih okoljih,
 - družinske kmetije in nastanitvene enote za goste v hotelih, motelih in drugih nastanitvenih objektih,
 - objekti, ki nudijo nočitve z zajtrkom,
 - catering in podobnih okoljih, ki niso maloprodajni obrati.
- OPOZORILO – V tem aparatu ne hranite eksplozivnih snovi, kot so pločevinke aerosola z vnetljivim potisnim plinom.

- OPOZORILO – Poškodovano priključno vrstico sme zamenjati le proizvajalec ali pooblaščen serviser oz. druga strokovno usposobljena oseba, saj je sicer takšno opravilo lahko nevarno.
- OPOZORILO – Poskrbite, da bodo prezračevalne reže oz. odprtine na ohišju aparata ali elementu, v katerega je aparat vgrajen, vedno proste.
- OPOZORILO – Ne uporabljajte mehanskih naprav ali drugih sredstev za pospeševanje postopka odtajanja, razen tistih, ki jih priporoča proizvajalec.
- OPOZORILO – Pazite, da ne poškodujete tokokroga hladilnega sredstva.
- OPOZORILO – Ne uporabljajte električnih aparatov v notranjosti delov hladilnika oz. zamrzovalnika, ki so namenjeni shranjevanju hrane, razen če gre za aparate, ki jih priporoča proizvajalec.
- OPOZORILO – Hladilno sredstvo ter plin za izolacijo sta vnetljiva. Ko odlagate odsluženi aparat, ga odložite le v pooblaščenem centru za odlaganje odpadkov. Ne izpostavljajte aparata ognju.
- OPOZORILO – Pri nameščanju aparata poskrbite, da priključna vrstica ne bo stisnjena, priščipnjena ali poškodovana.
- OPOZORILO – Za aparatom naj ne bo več premičnih vtičnic (razdelilnik) ali prenosnih napajalnih naprav (akumulatorjev ali generatorjev).

Menjava žarnice LED

- OPOZORILO – Žarnice LED ne sme menjati uporabnik! Če je žarnica LED poškodovana, pokličite službo za pomoč uporabnikom.

Hladilno sredstvo

Hladilni tokokrog aparata je napolnjen s hladilnim sredstvom izobutan (R600a), ki je zemeljski plin z visoko stopnjo okoljske skladnosti, vendar je vnetljiv. Poskrbite, da med transportom in namestitvijo aparata ne pride do poškodbe katerega koli dela tokokroga hladilnega sredstva.

Hladilno sredstvo (R600a) je vnetljivo.

- **OPOZORILO** – Hladilniki vsebujejo hladilno sredstvo in pline v izolaciji. Odlaganje hladilnega sredstva in plinov, ko je aparat odslužen, mora biti opravljeno profesionalno, saj lahko sicer pride do poškodb oči ali do vžiga. Preden na ustrezen način odložite aparat se prepričajte, da cevi tokokroga hladilnega sredstva niso poškodovane.



OPOZORILO! Nevarnost požara/vnetljive snovi.

Če je tokokrog hladilnega sredstva poškodovan:

- Izogibajte se odprtemu ognju in drugim virov vžiga.
- Temeljito prezračite prostor, v katerem se nahaja aparat.

Spreminjanje specifikacij ali kakršni koli posegi v ta aparat so nevarni.

Kakršna koli poškodba priključne vrvice lahko povzroči kratek stik, požar in/ali električni udar.



Električna varnost

- Priključne vrvice ni dovoljeno podaljševati.
- Poskrbite, da vtikač ni zdrobljen ali poškodovan. Zdrobljen ali poškodovan vtikač se lahko pregreje in povzroči požar.
- Poskrbite, da bo glavni vtikač aparata lahko dostopen.
- Ne vlecite za priključno vrvico.
- Če je stik med vtikačem in vtičnico razrahljan, ne vstavljajte vtikača v takšno vtičnico. Obstaja nevarnost

električnega udara ali požara.

- Ne uporabljajte aparata, če ni nameščen pokrov notranjega svetila (žarnice).
- Hladilnik je namenjen izključno priklopu na električno omrežje z enofaznim izmeničnim tokom 220-240 V/50 Hz. Če je nihanje napetosti v uporabnikovem omrežju tako veliko, da napetost presega zgoraj navedene vrednosti, potem iz varnostnih razlogov namestite samodejni regulator izmenične napetosti z močjo nad 350 W. Hladilnik mora biti priklopljen na svojo, ločeno vtičnico in ne na vtičnico, ki bi si jo delil z drugimi električnimi aparati. Vtikač mora ustrezati vtičnici; tako vtikač kot vtičnica morata imeti ozemljitveni vod.

Dnevna uporaba

- V aparatu ne hranite vnetljivih plinov ali tekočin, saj obstaja nevarnost eksplozije.
- V notranjosti tega aparata (hladilnika) ne uporabljajte drugih električnih aparatov, npr. aparatov za izdelavo sladoleda, mešalnikov itd.
- Ko izklapljate aparat, vedno vlecite za vtikač in nikoli za priključno vrvico.
- Ne postavljajte vročih predmetov v bližino plastičnih sestavnih delov tega aparata.
- Ne naslanjajte hrane oz. artiklov, ki jih hranite v hladilniku, na prezračevalne reže na hrbtni steni.
- Predhodno pakirano zamrznjeno hrano shranjujte v skladu z navodili njenega proizvajalca.
- Dosledno upoštevajte priporočila za shranjevanje, ki jih podaja proizvajalec aparata. Upoštevajte ustrezna navodila za shranjevanje.
- Ne postavljajte pijač z ogljikovim dioksidom oz. mehurčki v zamrzovalnik, saj se lahko tlak v steklenici poveča in leta lahko eksplodira ter tako poškoduje aparat.
- Če zaužijete zamrznjeno hrano, takoj po tem, ko ste jo

vzeli iz zamrzovalnika, lahko utrpíte ozeblíne.

- Ne izpostavlíte aparata neposredni sončni svetlobi.
- Pazíte, da ne bo v bližini aparata gorečih sveč, svetilk ali drugih predmetov z odprtím plamenom, da se aparat ne bi vnel.
- Aparat je namenjen shranjevanju hrane in/ali pijač v običajnih gospodinjstvih, v skladu s pojasnili v tem priročniku.
- Aparat je težek. Bodíte previdni, ko ga prestavlíte.
- Ne odstranjujíte in ne dotikajíte se predmetov iz zamrzovalnika, če imáte vlažne ali mokre roke, saj lahko to povzroči odrgnine ali ozeblíne.
- Nikoli ne stopajíte na dno, predale, vrata itd. hladilnika in jih ne uporabljajíte kot oporo.
- Ko se zamrznjena hrana odtaja, je nikoli ponovno ne zamrzujíte.
- Ne uživajíte ledenih lučk ali ledenih kock neposredno iz zamrzovalnika, saj lahko to povzroči ozeblíne na ustih in ustnicah.
- Ne prenapolnite oz. ne preobremeníte polic v vratih hladilnika in ne prenapolnite predalov za zelenjavo, da ne bi predmeti padali iz njih ter poškodovali vas ali aparat.
- OPOZORILO – Hrana mora biti pakirana v zato namenjeno embalažo, preden jo damo v hladilnik. Tekočine morajó biti hranjene v steklenicah ali pa zaprtih posodah, da bi preprečili možnost razlitja, saj je napravo težko očistiti.

Pozor!

Nega in čiščenje

- Preden začnete z vzdrževalnimi opravili, izklopíte aparat in izvlecíte vtikač iz vtičnice.
- Ne čistíte aparata s kovinskimi predmeti, parnimi čistilniki, eteričnimi olji, organskimi topili ali grobimi čistili.
- Ne uporabljajíte ostrih predmetov za čiščenje vodnega kamna z aparata. Uporabíte plastično strgalo.

Namestitev

Pomembno!

- Pri priklopu aparata na električno omrežje bodite previdni in upoštevajte navodila v tem priročniku.
- Odstranite embalažo z aparata in preverite, če je nemara poškodovan. Če je aparat poškodovan, ga ne priključite na električno omrežje. Morebitne poškodbe nemudoma sporočite trgovcu, pri katerem ste kupili aparat. V tem primeru obdržite embalažo aparata.
- Priporočamo, da pred priklopom aparata ta miruje vsaj štiri ure, da olje steče nazaj v kompresor.
- Okoli aparata je treba zagotoviti zadostno kroženje zraka, saj se lahko sicer aparat pregreje. Upoštevajte navodila glede namestitve, da bi zagotovili zadostno prezračevanje oz. kroženje zraka.
- Če je le možno, naj hrbtina aparata ne bo preblizu steni, tako da se je deli aparata (kompresor, kondenzator), ki se med delovanjem segrevajo, ne bodo dotikali. Tako preprečite tveganje požara. Upoštevajte navodila glede namestitve.
- Aparata ne postavite preblizu radiatorja ali štedilnika.
- Poskrbite, da bo po namestitvi aparata vtikač lahko dostopen.

Servis

- Vsa opravila na električni napeljavi, ki so potrebna za servisiranje aparata, mora opraviti ustrezno usposobljen strokovnjak za električne napeljave ali druga usposobljena oseba.
- Ta proizvod mora servisirati pooblaščen servisni center, pri tem pa je treba uporabljati izključno originalne nadomestne dele.
 - 1) Če ima aparat sistem proti nalaganju ivja in ledu (Frost Free).
 - 2) Če ima aparat tudi zamrzovalni del.

NAMESTITEV VAŠEGA NOVEGA APARATA

- Pred prvo uporabo aparata preberite naslednje nasvete.

Opozorilo!

Za pravilno namestitev je treba ta zamrzovalnik postaviti na ravno in trdo podlago, ki je na enaki višini kot ostale talne obloge v prostoru. Ta podlaga mora biti dovolj trdna, da prenese popolnoma naložen zamrzovalnik. Kolečki, ki niso tekalna kolesca, se lahko uporabljajo le za pomikanje naprej ali nazaj. Če zamrzovalnik premikate v levo ali v desno, lahko poškodujete tla in kolesčke.

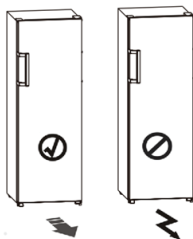

Kroženje zraka okoli aparata

Za večjo učinkovitost hladilnega sistema ter prihranek energije je treba vzdrževati zadostno kroženje zraka okrog aparata, saj to omogoča zadostno oddajanje toplote. Zato je treba okrog aparata pustiti dovolj prostora. Priporočilo: Nasvet: Priporočamo, da zagotovite 50–75 mm prostora med hrbtno steno aparata in steno za njim, vsaj 100 mm prostora nad aparatom in vsaj 100 mm prostora ob straneh aparata ter da je pred aparatom dovolj prostora, da lahko vrata odprete do kota 130°. Glejte naslednja dva diagrama.

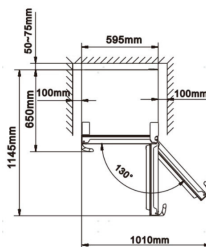
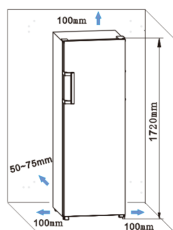

Opomba:

- Ta aparat deluje dobro v klimatskih razredih od SN do T. Morda ne bo deloval pravilno, če bo temperatura okolja dlje časa nad ali pod navedenimi vrednostmi.

Klimatski razred	Temperatura okolja
SN	od +10 °C do +32 °C
N	od +16 °C do +32 °C
ST	od +16 °C do +38 °C
T	od +16 °C do +43 °C

- Aparat postavite na suho mesto, da preprečite škodo zaradi vlage.
- Aparata ne izpostavljajte neposredni sončni svetlobi oz. sončnim žarkom, dežju ali zmrzali. Aparat postavite proč od virov toplote, kot so štedilniki, grelniki in viri odprtega ognja.

Uravnavanje aparata

- Da bi zagotovili, da bo aparat stal vodoravno ter da bo za spodnjim delom aparata zagotovljeno zadostno kroženje zraka, bo morda treba nastaviti nožice na dnu aparata. Nastavite jih lahko s prsti ali z ustreznim ključem.
- Da bi omogočili samodejno zapiranje vrat, obrnite nastavljive nožice, tako da bo zgornji del aparata nagnjen nazaj za približno 10 mm.
- Da se vrata lahko samodejno zaprejo, zgornji del nagnite nazaj za 10-15 mm.

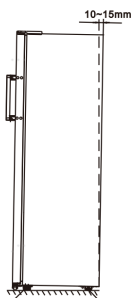

Nastavljivi nožici na dnu aparata

Vrtljivi valj na zadnji strani aparata

Namestitev vratnih kljuk

Za enostavnejše prevažanje so vratne kljuke priložene ločeno, v plastični vrečki, namestite pa jih lahko v skladu z naslednjim postopkom.

1. Odstranite pokrovčke za vijake na levi strani vrat in jih nato pospravite nazaj v plastično vrečko.
2. Prilagodite ročaj na levi strani vrat in poskrbite, da bodo osi odprtini za vijake v ročaju in vratih v ravni črti, kot je prikazano na sliki.
3. Ročaj pritrdite s posebnimi vijaki, ki so priloženi v plastični vrečki.

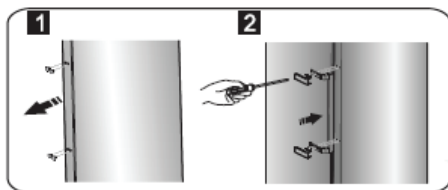

OPIS APARATA

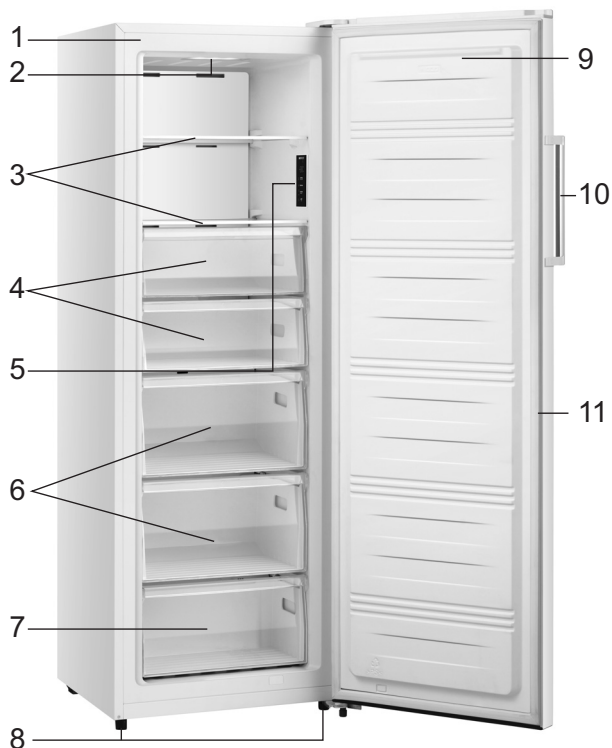

- | | |
|---------------------------|-------------------------------|
| 1. Omara | 7. Del spodnjega predala |
| 2. Lučka LED | 8. Nastavljive spodnje nožice |
| 3. Steklena polička | 9. Vrata zamrzovalnika |
| 4. Deli zgornjega predala | 10. Ročaj (neobvezno) |
| 5. Zaslona | 11. Tesnilo zamrzovalnika |
| 6. Deli srednjega predala | |









Opomba:

- Zaradi pogostih sprememb na naših proizvodih se lahko vaš zamrzovalnik nekoliko razlikuje od zamrzovalnika, opisanega v teh navodilih za uporabo, vendar njegove funkcije in načini uporabe ostajajo enaki.
- Za zagotavljanje kar najboljše energetske učinkovitosti tega izdelka namestite vse police, predale in košare na njihov prvotni položaj, kot je prikazano na zgornji sliki.

SPREMINJANJE SMERI ODPIRANJA VRAT

Stran, na kateri se vrata odpirajo, lahko zamenjate (izdelek je dobavljen z vrati, ki se odpirajo v desno, ki jih lahko namestite tako, da se bodo odpirala v levo), če vam to omogoča mesto namestitve.

Orodja, ki jih boste potrebovali:

Ni priloženo		
		
8-mm vtični ključ	Izvijač s tankim rezilom	Nož za kitanje
		
Križni izvijač	Francoski ključ	8-mm ključ
Dodatni deli (v plastični vrečki)		
		Levi tečaj
		Pokrovček levega tečaja
		Pokrovček desnega vijaka

Opomba: Preden položite zamrzovalnik na hrbtno stran, da lahko tako dostopate do spodnjega dela, ga položite na mehko embalažo iz pene ali podobni material, da ne bi poškodovali hrbtne plošče zamrzovalnika. Za nameščanje vrat na drugo stran. V splošnem priporočamo naslednje korake.

1. Zamrzovalnik postavite pokonci. Odstranite pokrovček odprtine za vijak in pokrovček zgornjega tečaja (desno), kot je razvidno z diagrama.

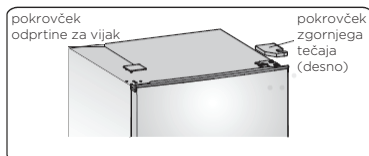

2. Odstranite tri vijake, kot je razvidno z diagrama. Dvignite desni zgornji del tečaja.

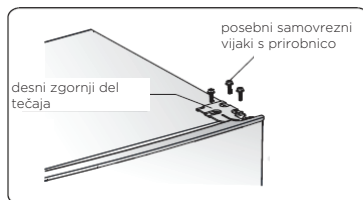

3. Dvignite vrata in jih položite na oblazinjeno površino, da jih ne bi opraskali.

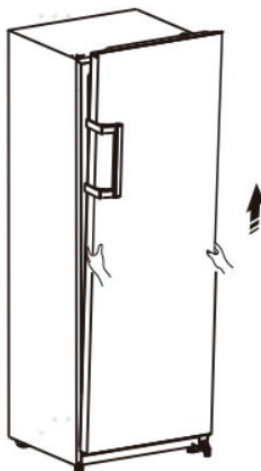

4. Zrahljajte vijake (3), odstranite del (1) in del (2) ter ju nato ponovno namestite na levo stran in jih varno zategnite z vijaki (3).

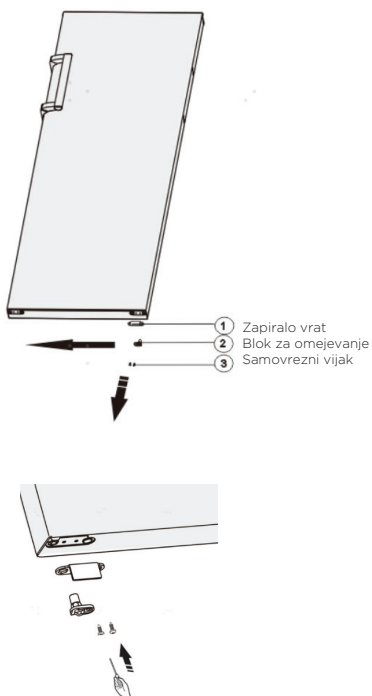

5. Zamrzovalnik položite na mehko embalažo iz pene ali podobnega materiala. Odstranite del (1), del (2) in del (3) tako, da odvijete vijake (4).

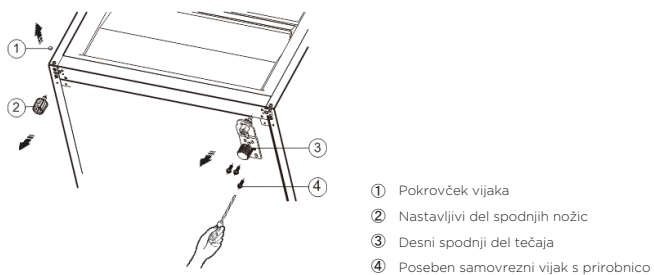

6. Ponovno namestite del (3) na levo stran in ga pritrdite z vijaki (4). Ponovno namestite del (1) in del (2) na drugo stran ter ju pritrdite.

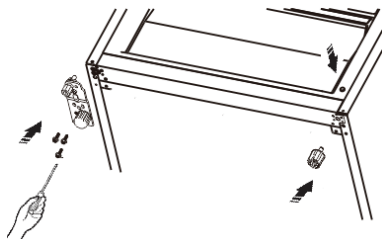

Opomba: 1. Pred prenašanjem morate premakniti os tečaja iz odprtine (1) v odprtino (2) in premakniti nastavljivi del spodnjih nožic iz odprtine (3) v odprtino (4).

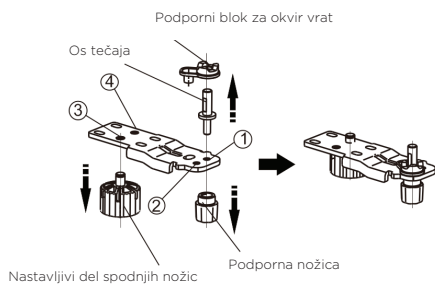

7. Vrata namestite na njihovo novo mesto in se prepričajte, da je zatič vstavljen v pušo na spodnjem delu okvirja.

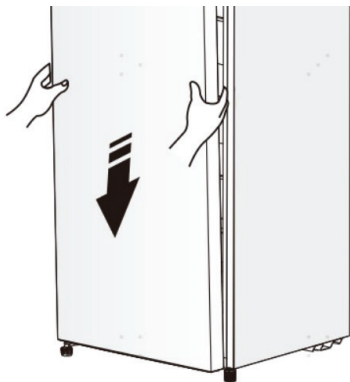

8. Pokrov zamenjajte tako, da osrednji del zgornjega tečaja pritrdite v odprtino zgornjih vrat in ga pritrdite s tremi vijaki.

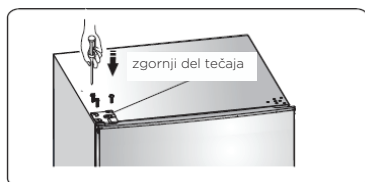

9. Namestite pokrovček odprtine za vijak in pokrovček zgornjega tečaja (levo), kot je razvidno z diagrama.

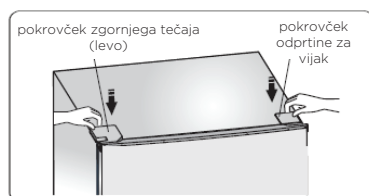

10. Zamenjajte položaj ročaja z leve strani na desno stran (velja le za modele z ročaji).

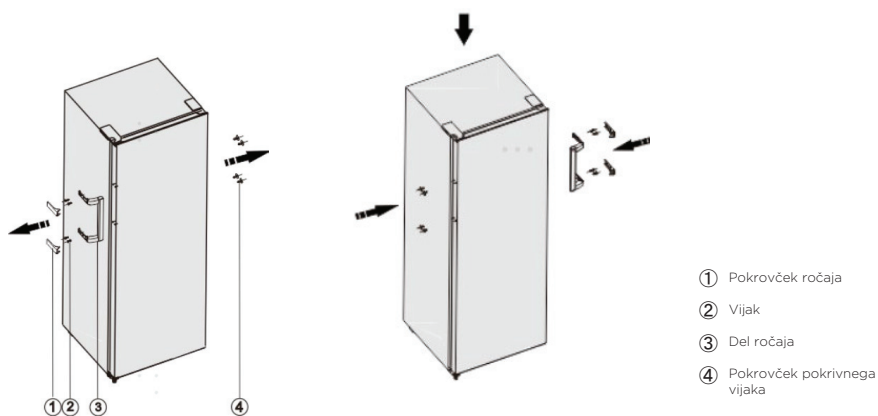

Ne pozabite!

Zaradi pogostih sprememb na naših proizvodih se lahko ročaj nekoliko razlikuje od tistega, opisanega v teh navodilih za uporabo, vendar njegove funkcije in načini uporabe ostajajo enaki. Premaknite ročaje z leve na desno stran, kot je razvidno z diagrama.

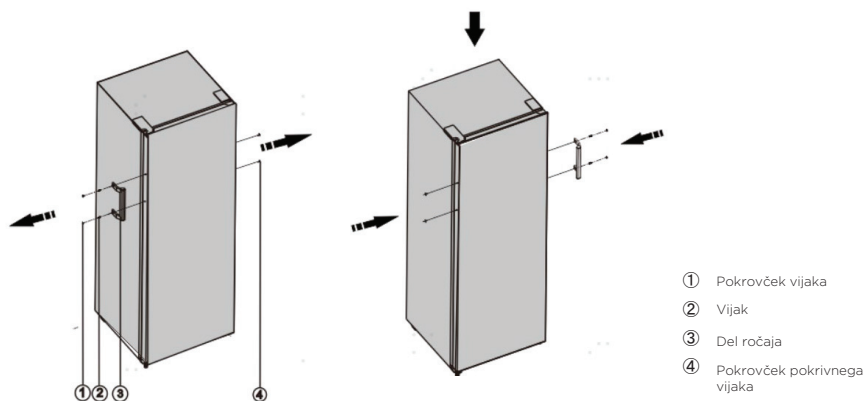

Opozorilo!

Ko menjavate stran, na kateri se odpirajo vrata, aparat pri tem ne sme biti priklopljen na električno omrežje. Pred tem odstranite vtič iz električnega omrežja.

NADZORNA PLOŠČA IN UPRAVLJANJE APARATA

Aparat uporabljajte v skladu z naslednjimi predpisi za uporabo. Aparat ima zadevne funkcije in načine delovanja, ki so prikazane na spodnjih slikah nadzornih plošč. Ko aparat prvič vklopite, se bo osvetlilo ozadje ikon na prikazni plošči. Če ni pritisnjen noben gumb in so vrata zaprta, se bo osvetlitev ozadja izklopila.

Notranjost prikazne plošče

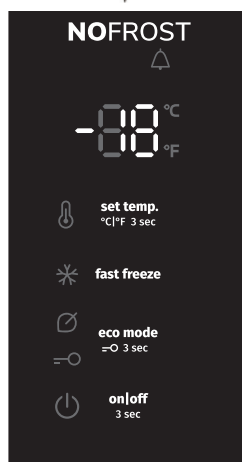
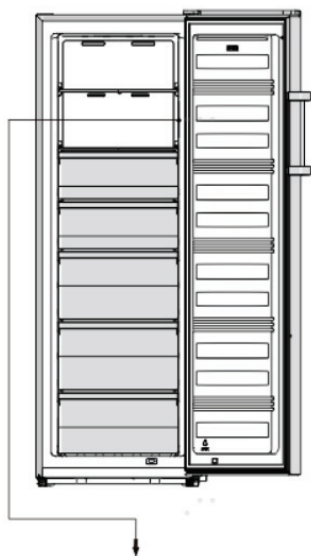

Nadzorovanje temperature



Za optimalno shranjevanje hrane priporočamo, da ob prvem zagonu zamrzovalnika nastavite temperaturo zamrzovalnika na $-18\text{ }^{\circ}\text{C}$. Če želite temperaturo spremeniti, upoštevajte naslednja navodila.

Pozor!

Ko nastavite temperaturo, boste nastavili povprečno temperaturo za celoten zamrzovalnik. Temperatura v vsakem razdelku se lahko razlikuje od temperaturnih vrednosti, prikazanih na plošči, kar je odvisno od tega, koliko hrane shranite v zamrzovalnik in kam jo postavite. Na dejansko temperaturo v notranjosti aparata lahko vpliva tudi temperatura okolice.

Opomba: Če je nastavljena temperatura visoka, se bo hrana pokvarila hitreje.

1. Temp.

V odklenjenem stanju lahko način prikaza preklopite iz °C v °F s pritiskom na gumb  za 3 sekunde. V odklenjenem stanju pritisnite gumb , ko je lučka °C vklopljena, se nastavljena temperatura zamrzovalnika ciklično nastavi med -14 °C in -24 °C.

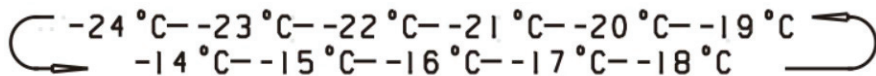

Ko sveti lučka °F, se nastavljena temperatura zamrzovalnika ciklično nastavi med 7 °F in -11 °F.

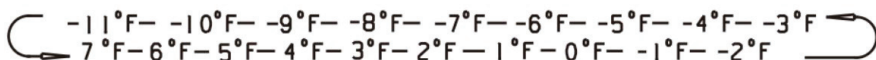

2. Super Freeze

Možnost intenzivnega zamrzovanja, ki bo hitro znižala temperaturo v zamrzovalniku, kar pomeni, da bo hrana zmrznila hitreje. Ta funkcija pomaga tudi dlje časa ohranjati vitamine in hranilne lastnosti sveže hrane.



- V odklenjenem stanju pritisnite gumb  za vstop v način intenzivnega zamrzovanja (Super Freeze). Prižgala se bo ikona Super Freeze in nastavljena temperatura bo znašala -24 °C (-11 °F).

 Za zamrzovanje sveže hrane vklopite funkcijo Super Freeze vsaj 24 ur, preden v zamrzovalnik spravite hrano, da se bo postopek predzamrzovanja zaključil.





- Funkcija Super Freeze se samodejno izklopi po približno 52 urah.
- Ko je funkcija Super Freeze vklopljena, jo lahko v odklenjenem stanju izklopite tako, da pritisnete gumb , in nastavev temperature zamrzovalnika se povrne na prejšnjo nastavev.

3. Eco

Če boste dlje časa odsotni, lahko zamrzovalnik preklopite v način Eko (Eco), da porabite manj električne energije.

- V odklenjenem stanju pritisnite gumb  za vstop v način Eko (Eco). Prižgala se bo ikona Eco in nastavljena temperatura bo znašala -17 °C (-1 °F).
- Ko je funkcija Eco vklopljena, jo lahko v odklenjenem stanju izklopite tako, da pritisnete gumb . Nastavev temperature zamrzovalnika se povrne na prejšnjo nastavev.

4. Otroška zaščita

- Ko je lučka  vklopljena, je zamrzovalnik zaklenjen. Pritisnite in držite gumb  za 3 sekunde, dokler se lučka  ne izklopi, in zamrzovalnik se bo odklenil. Drugi gumbi se lahko aktivirajo.
- Če 20 sekund ne pritisnete nobenega gumba, se bo lučka  prižgala.

5. Alarm





V primeru alarma bo utripala ikona , slišali pa boste tudi brnenje.

Alarm vrat

- Ko so vrata odprta več kot 2 minuti, se bo oglasil alarm vrat, na prikazni plošči pa se bo pokazalo sporočilo "dr". V primeru alarma vrat se bo brenčalo na vsako minuto oglasilo 3-krat.
- Če je alarm vrat dejaven dlje kot 10 minut, se bo brenčalo ugasnilo, ikona  se bo izklopila in zaslon se bo vrnil v običajno stanje. Alarm vrat lahko izklopite tudi tako, da zaprete vrata.
- Da bi prihranili energijo, se prepričajte, da vrat ne puščate predolgo odprtih, medtem ko uporabljate aparat.

6. Vkllop

Pritisnite gumb  in ga zadržite za 3 sekunde, če želite vklopiti ali izklopiti napravo.

- Ko zamrzovalnik deluje, lahko v odklenjenem stanju aparat izklopite s pritiskom na gumb  za 3 sekunde. Lučka  je vklopljena, na prikazni plošči pa se pojavi simbol "- -". Pomembno (V tem času v zamrzovalniku ne shranjujte nobene hrane.
- Ko je zamrzovalnik v stanju pripravljenosti in odklenjen, pritisnite gumb  za 3 sekunde. Lučka  je izklopljena, zamrzovalnik se bo vklopil in zaslon se bo vrnil v običajno stanje.

Opomba: Nadzor zaslona lahko nastavite samo v odklenjenem stanju.

UPORABA VAŠEGA APARATA

Pripomočki

Premične police/pladnji

- Vašemu aparatu so priložene različne steklene, plastične in žične police oz. pladnji za shranjevanje hrane. Različni modeli lahko imajo različne kombinacije, tipe opreme in možnosti.
- V stranicah v notranjosti hladilnika je več vodil, ki omogočajo poljubno postavitev polic.
- V zamrzovalniku so police, ki jih lahko odstranite, če jih je treba očistiti.

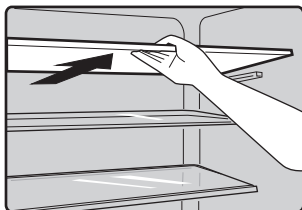

Predal zamrzovalnika

- Uporablja se za shranjevanje hrane, ki jo je treba zamrzniti, med drugim tudi mesa, rib, sladoleda itd.

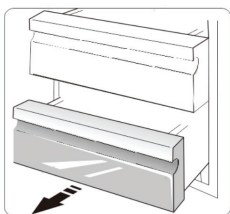

Namestitev v paru

- Zamrzovalnik lahko namestite v paru s hladilnikom.
- Namestite ga lahko z namestitvenimi pari, ki so v takšni konfiguraciji že dobavljeni, vendar se bo poraba energije nekoliko povečala.

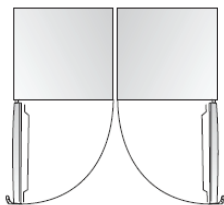

KORISTNI NASVETI

Nasveti za varčevanje z energijo

Priporočamo, da upoštevate naslednje nasvete za varčevanje z energijo.

- Preprečite, da bi bila vrata aparata odprta predolgo.
- Poskrbite, da aparat ne bo v bližini virov toplote (neposredna sončna svetloba, električna pečica ali štedilnik itd.).
- Ne nastavlajte nižje temperature aparata, kot je treba.
- V aparatu ne shranjujte tople hrane ali hlapljivih tekočin.
- Aparat postavite v prostor z dobrim prezračevanjem in nizko stopnjo vlažnosti. Prosimo, glejte poglavje »Namestitev vašega novega aparata«.
- Diagram v teh navodilih kaže pravilno kombinacijo predalov, predalov za sadje in zelenjavo ter polic. Upoštevajte to kombinacijo, saj omogoča največjo energijsko učinkovitost.

Nasveti za zamrzovanje

- Ob prvem vklopu ali po daljšem obdobju neuporabe. Pred zlaganjem hrane v aparat ga pustite delovati vsaj 2 uri pri najvišji nastavitvi.
- Hrano razdelite na manjše porcije, da lahko zamrzne hitreje in povsem, hkrati pa tako poskrbite, da boste lahko kasneje odmrznili le toliko hrane, kot je zares potrebujete.
- Hrano nepredušno zavijte v aluminijasto ali polietilensko (plastično) folijo.
- Ne dovolite, da bi se sveža, nezmrznjena hrana dotikala že zmrznjene hrane, saj se lahko sicer zamrznjena hrana pri tem segreje in deloma odtaja.
- Če zamrznjeno hrano zaužijete neposredno po tem, ko jo vzamete iz zamrzovalnika, lahko pride do ozeblin.
- Priporočamo, da vsak zavoj zamrznjene hrane označite ter nanj zapišete datum, da boste lahko spremljali, kako dolgo je hrana že v zamrzovalniku.

Nasveti za shranjevanje zamrznjene hrane

- Prepričajte se, da je bila industrijsko zamrznjena hrana pri trgovcu ustrezno shranjena.
- Ko se hrana odtali, hitro izgubi kakovost in je ni priporočljivo ponovno zamrzniti.
- Ne prekoračite obdobja shranjevanja oz. roka uporabe, ki ga navaja proizvajalec hrane. Opomba: Če ima aparat sorodne pripomočke in funkcije.

Izklop aparata

Če morate aparat izklopiti za dlje časa, izvedite naslednje ukrepe in tako preprečite, da bi se v aparatu razvila plesen.

1. Odstranite vso hrano.
2. Izklopite vtič iz omrežne vtičnice.
3. Temeljito očistite in posušite notranjost.
4. Prepričajte se, da so vsa vrata rahlo priprta, in poskrbite, da bodo v takšnem stanju tudi ostala, da se tako omogoči kroženje zraka.

ČIŠČENJE IN NEGA APARATA

Iz higienskih razlogov je treba notranjost aparata, vključno s pripomočki, ki jih tam uporabljate, redno čistiti. Aparat je treba čistiti in vzdrževati vsaj vsaka dva meseca.

Opozorilo!

Aparat med čiščenjem ne sme biti priključen na električno omrežje. Pred začetkom čiščenja izklopite aparat in izvlecite vtikač iz vtičnice, ali pa odvijte oz. izklopite varovalko.

Opomba!

- Pred čiščenjem odstranite hrano iz aparata. Shranite jo na hladno in jo dobro pokrijte.
- Nikoli ne čistite aparata s parnim čistilcem. Na električnih delih bi se namreč lahko nabrala vlaga.
- Vroči hlapi pare lahko poškodujejo plastične dele.
- Eterična olja in organska topila lahko poškodujejo plastične dele – npr. limonin sok, olje pomarančne lupine, maslena kislina ali čistila, ki vsebujejo ocatno kislino.
- Ne uporabljajte grobih čistil.
- Očistite aparat in pripomočke v njegovi notranjosti s krpo in mlačno vodo. Uporabite lahko tudi običajne detergente za ročno pomivanje posode.
- Po čiščenju izperite aparat s svežo vodo in ga obrišite s čisto kuhinjsko krpo.
- Nabiranje praha na kondenzatorju poveča porabo energije; vsaj enkrat letno očistite kondenzator na hrbtni strani aparata z mehko krtačo ali sesalnikom (velja le za aparate, ki imajo kondenzator na zunanji strani).
- Preverite odprtino v zadnji steni hladilnega dela.
- Če je odprtina zamašena, ko odmašite z ustreznim tankim, a mehkim predmetom. Pri tem bodite previdni, da ne poškodujete aparata z ostrim predmetom.
Ko je aparat suh, ga ponovno vklopite.

Odtajanje

Odtajanje hladilnega dela (dela za shranjevanje svežih živil)

- Voda, ki nastane med odtajanjem, bo samodejno odtekla skozi odprtino v hrbtni stranici aparata na pladenj za kondenzat.

Odtajanje zamrzovalnega dela (dela za shranjevanje zamrznjenih živil)

- Odtajanje zamrzovalnega dela poteka ročno. Pred odtajanjem odstranite hrano.
- Odstranite posodo za led in predale oz. vsebino zamrzovalnega dela začasno shranite v hladilnem delu.
- Gumb za nastavitev temperature nastavite v položaj 0 (v katerem bo kompresor prenehal delovati) in pustite vrata hladilnika odprta, dokler se led in zmrzal v celoti ne stalita in se voda nabere na dnu zamrzovalnega dela. Obrišite vodo z mehko krpo.
- Postopek odtajanja lahko pospešite tako, da v zamrzovalni del postavite posodo, napolnjeno s toplo vodo (približno 50 °C) ter spraskate led in zmrzal s posebnim strgalom za odtajanje. Po končanem odtajanju vrnite gumb za nastavitev temperature v prvotni položaj.
- Ne priporočamo segrevanja zamrzovalnega dela neposredno z vročo vodo ali sušilnikom za lase, saj lahko tako pride do deformacije notranjosti aparata.
- Prav tako ne priporočamo praskanja ledu in zmrzali ali ločevanja hrane ali zavojev, ki so primrzni eden na drugega, s pomočjo ostrih pripomočkov ali lesenih palic, saj lahko tako poškodujete notranjost aparata ali površino izparilnika.

Opozorilo! Za izklop aparata pred odtajanjem obrnite gumb za nastavitev temperature v položaj 0.

Opomba! Aparat odtalite vsaj enkrat mesečno. Če aparat uporabljate v zelo vlažnem okolju, priporočamo odtajanje enkrat na dva tedna.

Čiščenje tesnil vrat

Prepričajte se, da bodo tesnila vrat vedno čista. Zaradi lepljive hrane in pijače se tesnila lahko prilepijo na omarico in se raztrgajo, ko boste naslednjič odprli vrata. Tesnila operite z blagim detergentom in toplo vodo. Po čiščenju jih temeljito izperite in posušite.

Menjava lučke LED:

Ta izdelek vsebuje svetlobni vir energijske učinkovitosti razreda F.

Opozorilo:

Lučko LED mora zamenjati usposobljena oseba. Če je lučka LED poškodovana, se obrnite na telefonsko linijo za pomoč kupcem, kjer vam bodo znali svetovati, kako naprej. Lučka LED se lahko zamenja v skladu z naslednjim postopkom:

1. Odklopite napravo iz omrežnega napajanja.
2. Odstranite pokrov lučke tako, da ga potisnete navzgor in navzven.
3. Odstranite lučko LED in jo povlecite, obenem pa pritisnite na zapah priključka.
4. Nadomestite lučko LED z novo in poskrbite, da se pravilno zaskoči na svoje mesto.

Prenehanje uporabe aparata

- Izpraznite aparat.
- Izvlecite vtikač iz vtičnice.
- Temeljito očistite aparat (glejte poglavje Čiščenje in vzdrževanje).
- Pustite vrata odprta, da preprečite razvoj neprijetnega vonja.

ODPRAVLJANJE TEŽAV

Če naletite na težavo pri uporabi svojega aparata ali če vas skrbi, da vaš aparat ne deluje pravilno, lahko preprosto preverite nekaj možnih vzrokov težav, preden pokličete servis. Ti možni vzroki so navedeni v nadaljevanju.

Opozorilo! Ne poskušajte sami popraviti aparata. Če ste preverili vse, kar je navedeno v spodnji tabeli, težava pa se še veno pojavlja, pokličite pooblaščenega oz. ustrezno usposobljenega strokovnjaka za elektrotehniko, pooblaščenega serviserja ali trgovino, v kateri ste kupili aparat.

Težava	Možen vzrok in rešitev
Aparat ne deluje pravilno.	<ul style="list-style-type: none">• Preverite, če je vtičač pravilno vstavljen v vtičnico.• Preverite varovalko oz. tokokrog v vaši električni napeljavi. Če je treba, zamenjajte varovalko.• Temperatura okolja je prenizka. Poskušajte znižati nastavljeno temperaturo aparata, da odpravite to težavo.• Običajno je, da hladilnik ne deluje med ciklom samodejnega odtajanja ali za kratek čas po tem, vklopite aparat, saj tako aparat varuje kompresor.
Neprijetne vonjave iz hladilnega in/ali zamrzovalnega dela.	<ul style="list-style-type: none">• Morda je treba očistiti notranjost aparata.• Določene vrste hrane, posode za hrano ali embalaža hrane povzročajo neprijeten vonj.
Hrup oz. nenavadni zvoki iz aparata.	<p>Naslednji zvoki so povsem običajni:</p> <ul style="list-style-type: none">• Zvoki delovanja kompresorja.• Zvok zračnega toka, ki ga poganja majhen ventilator v zamrzovalnem delu ali v drugih delih aparata.• Brbotajoč zvok, podoben vretju vode.• Pokljanje med samodejnim odtajanjem.• Klikli pred zagonom kompresorja. <p>Drugi nenavadni zvoki so lahko posledica vzrokov, navedenih v nadaljevanju. Da bi jih odpravili, bo morda treba preveriti naslednje in ustrezno ukrepati.</p> <ul style="list-style-type: none">• Hladilnik ne stoji povsem vodoravno.• Hrbtna stena hladilnika se dotika stene.• Steklenica, pločevinka ali posoda v hladilniku se je prevrnila ali se kotali.

Težava	Možen vzrok in rešitev
Hladilni sistem deluje neprekinjeno.	<p>Normalno je, da pogosto slišite zvok delovanja aparata. V naslednjih okoliščinah bo hladilni sistem deloval dlje in pogosteje:</p> <ul style="list-style-type: none"> • Temperatura je nastavljena na nižjo raven, kot bi bilo potrebno. • Nedavno ste v aparat postavili večjo količino tople hrane. • Temperatura v okolici aparata je previsoka. • Vrata so odprta predolgo ali prepogosto. • Aparat ste ravno namestili ali pa je bil dolgo časa izklopljen.
V notranjosti aparata nastane plast ledu oz. zmrzali.	<ul style="list-style-type: none"> • Preverite, če so prezračevalne reže zamašene ali če jih ovira hrana v hladilniku in poskrbite, da bo hrana v hladilnik postavljena tako, da bo omogočeno zadostno prezračevanje. Preverite, če so vrata povsem zaprta. Navodila za odstranitev zmrzali najdete v poglavju o čiščenju in negi.
Temperatura v notranjosti je previsoka.	<ul style="list-style-type: none"> • Morda ste pustili vrata odprta predolgo ali ste jih odpirali prepogosto; morda so vrata odprta, ker jih nekaj ovira; morda ob strani aparata, za aparatom in nad njim ni dovolj prostora.
Temperatura v notranjosti je prenizka.	<ul style="list-style-type: none"> • Povišajte temperaturo, tako da upoštevate navodila v poglavju "Nadzorna plošča in upravljanje aparata".
Vrat ni mogoče z lahkoto zapreti.	<ul style="list-style-type: none"> • Preverite, če je zgornji del hladilnika nagnjen nazaj za 10 do 15 mm, kar omogoča samodejno zapiranje vrat, ali če kakšen predmet v notranjosti hladilnika preprečuje, da bi se vrata povsem zaprla.

ODLAGANJE ODSLUŽENEGA APARATA

Aparat je prepovedano odložiti kot gospodinjski odpadek

Materiali za embalažo

Materiale za embalažo, na katerih je simbol za recikliranje, je možno reciklirati. Embalažo odložite v ustrezen zabojnik za odpadke, da bo možno njeno recikliranje.

Preden zavržete odsluženi aparat

1. Izvlecite vtikač iz vtičnice.
2. Odrežite priključno vrstico in jo, skupaj z vtikačem, zavržite.

Opozorilo! Hladilniki vsebujejo hladilno sredstvo in pline v izolaciji. Odlaganje hladilnega sredstva in plinov, ko je aparat odslužen, mora biti opravljeno profesionalno, saj lahko sicer pride do poškodb oči ali do vžiga. Preden na ustrezen način odložite aparat se prepričajte, da cevi tokokroga hladilnega sredstva niso poškodovane.

PRAVILNO ODSTRANJEVANJE PROIZVODA	
	<p>Simbol na izdelku ali njegovi embalaži označuje, da z izdelkom ni dovoljeno ravnati kot z običajnimi gospodinjskimi odpadki. Izdelek odpeljite na ustrezno zbirno mesto za predelavo električne in elektronske opreme. S pravilnim načinom odstranjevanja izdelka boste pomagali preprečiti morebitne negativne posledice in vplive na okolje in zdravje ljudi, ki bi se lahko pojavile v primeru nepravilnega odstranjevanja izdelka. Za podrobnejše informacije o odstranjevanju in predelavi izdelka se obrnite na pristojen mestni organ za odstranjevanje odpadkov, komunalno službo ali na trgovino, v kateri ste izdelek kupili.</p>

Gorenje, d.o.o.

Partizanska 12

SI - 3320 Velenje, Slovenija

info@gorenje.com

www.gorenje.com