

RO

gorenje

INSTRUCȚIUNI DETALIAȚE DE UTILIZARE A CONGELATORULUI VERTICAL



Vă mulțumim pentru încrederea pe care ați arătat-o achiziționând aparatul nostru, care este conceput pentru a vă simplifica viața. Pentru a ușura utilizarea produsului, am furnizat instrucțiuni detaliate de utilizare și instrucțiuni de instalare furnizate pe o foaie separată. Instrucțiunile vă vor permite să cunoașteți noul dumneavoastră aparat cât mai curând posibil.

Vă dorim să îl utilizați cu multă plăcere.

Aparatul este destinat exclusiv pentru uz casnic.

Congelatorul este destinat congelării alimentelor proaspete și depozitării pe termen lung a alimentelor congelate (până la un an, în funcție de tipul de alimente).

Vizitați site-ul nostru unde puteți introduce numărul modelului aparatului dumneavoastră, indicat pe plăcuța cu date tehnice sau în fișa de garanție, pentru a găsi o descriere detaliată a aparatului dumneavoastră, sfaturi privind utilizarea, depanarea, informații despre service, instrucțiuni de utilizare etc.



<http://www.gorenje.com>



Avertizare de siguranță importantă

CUPRINS

4 ATENȚIONĂRI ȘI PRECAUȚII IMPORTANTE 4 Informații de siguranță și avertisment	INTRODUCERE
12 INSTALAREA NOULUI DUMNEAVOASTRĂ APARAT ELECTROCASNIC 15 DESCRIEREA APARATULUI 16 SCHIMBAREA DIRECȚIEI DE DESCHIDERE A UȘII 22 PANOUL DE COMANDĂ 25 UTILIZAREA APARATULUI	DESCRIEREA APARATULUI
26 SFATURI SI RECOMANDĂRI UTILE 27 CURĂȚARE ȘI ÎNGRIJIRE	DEZGHEȚAREA ȘI CURĂȚAREA APARATULUI
29 DEPANARE 31 ELIMINAREA APARATULUI	DIVERSE

ATENȚIONĂRI ȘI PRECAUȚII IMPORTANTE



INFORMAȚII DE SIGURANȚĂ ȘI AVERTISMENT

Pentru siguranța dumneavoastră, citiți cu atenție acest manual, inclusiv indicațiile și avertismentele, înainte de instalarea și prima utilizare a aparatului electrocasnic. Pentru a evita greșelile inutile și accidentele, este important să vă asigurați că toate persoanele care vor folosi aparatul sunt familiarizate cu modul de funcționare al acestuia și cu dispozitivele de siguranță. Păstrați aceste instrucțiuni și asigurați-vă că rămân împreună cu aparatul în cazul în care acesta este mutat sau vândut, astfel încât oricine îl folosește de-a lungul duratei sale de viață utilă, să fie informat asupra modului de utilizare și a avertismentelor de siguranță. Pentru a garanta siguranța oamenilor și a bunurilor, respectați avertismentele incluse în acest manual de utilizare, având în vedere că producătorul nu este responsabil pentru daunele cauzate prin omisiune.

Siguranța copiilor și a altor persoane vulnerabile

Conform standardelor EN

Acest aparat poate fi folosit de copii începând cu vârsta de 8 ani și de persoane cu capacități fizice, senzoriale sau psihice reduse sau persoane căror le lipsesc experiența și cunoștințele necesare, cu condiția să fie supravegheate sau să fi primit instrucțiuni privind utilizarea în siguranță a aparatului și să înțeleagă pericolele implicate. Copiilor le este interzis să se joace cu aparatul. Curățarea și întreținerea aparatului nu trebuie lăsate în seama copiilor

fără supraveghere.

Copiii cu vârsta între 3 și 8 ani pot încărca și scoate alimente în/din aparatele de răcit.

Conform standardelor IEC

Acest aparat nu este destinat utilizării de către persoane (inclusiv copii) cu capacități fizice, senzoriale sau psihice reduse sau persoane căror le lipsesc experiența și cunoștințele necesare, cu excepția cazului în care sunt supravegheate de către sau au primit instrucțiuni privind utilizarea aparatului de la o persoană responsabilă pentru securitatea lor.

- Țineți toate ambalajele la distanță de copii, din cauza riscului de sufocare.
- Când aruncați aparatul, scoateți ștecărul din priză, tăiați cablul de conectare (cât mai aproape de aparat cu putință) și scoateți ușa pentru a evita situațiile în care copii care se joacă să sufere un șoc electric sau să se închidă în interiorul unității.
- Dacă acest aparat cu garnituri de ușa magnetice va înlocui un aparat mai vechi cu încuietoare (sistem de închidere) cu arc pe ușa sau pe capac, asigurați-vă că încuietoarea cu arc este inutilizabilă înainte de a arunca aparatul vechi. Aceasta pentru a evita ca aparatul să devină o capcană mortală pentru copii.



Siguranță generală

- **AVERTISMENT** — Acest aparat este destinat uzului casnic sau în medii similare, cum ar fi
 - bucătării pentru angajați în magazine, birouri și alte medii de lucru;
 - ferme și de către clienți în hoteluri, moteluri și alte tipuri

de medii rezidențiale;
-medii de tip pensiune;
-livrare la domiciliu și moduri de vânzare diferite de cele cu amănuntul.

- AVERTISMENT — Nu depozitați în acest aparat substanțe explozive cum ar fi pulverizatoare cu lichid inflamabil.
- AVERTISMENT — În cazul defectării cablului de alimentare, acesta trebuie înlocuit de producător, un reprezentant autorizat sau persoane calificate în mod similar, pentru a evita pericolele.
- AVERTISMENT — Nu blocați orificiile de aerisire în montura aparatului sau în orice structură în care acesta este încastrat.
- AVERTISMENT — Nu utilizați dispozitive mecanice sau orice alte mijloace pentru a grăbi procesul de dezghețare, cu excepția celor recomandate de producător.
- AVERTISMENT — Nu avariați circuitul frigorific.
- AVERTISMENT — Nu folosiți aparate electrice în compartimentele de depozitare a alimentelor, cu excepția celor de tipul recomandat de producător.
- AVERTISMENT — Agentul frigorific și gazul izolan sunt inflamabile. Pentru a vă debarasa de aparat, contactați un centru autorizat de eliminare a deșeurilor. Nu expuneți flăcărilor.
- AVERTISMENT — Când poziționați aparatul, asigurați-vă că nu blocați sau defectați cablul de alimentare.
- AVERTISMENT — Nu amplasați multiple prize portabile sau surse de alimentare portabile în spatele aparatului.

Înlocuirea becului LED

- AVERTISMENT — Becul LED nu trebuie înlocuit de utilizator! În cazul în care becul LED se defectează,

contactați serviciul de asistență pentru consumatori.

Agentul frigorific

Agentul frigorific (R600a) este păstrat în circuitul frigorific al aparatului, un gaz natural cu un nivel ridicat de compatibilitate cu mediul înconjurător, fiind totuși inflamabil. Asigurați-vă că nici unul dintre elementele circuitului frigorific nu este avariat în timpul transportului și instalării aparatului.

Agentul frigorific (R600a) este inflamabil.

- **AVERTISMENT** — Frigiderele conțin agent frigorific și gaze în izolație. Agentul frigorific și gazele trebuie eliminate de persoane calificate, deoarece pot produce vătămare oculară sau incendiu. Asigurați-vă că sistemul de țevi al circuitului agentului frigorific nu este avariat înainte de eliminare.



Atenție: risc de incendiu

În cazul în care circuitul frigorific este avariat:

- Evitați flăcările deschise și sursele de inflamare.
- Aerisiți bine încăperea în care se află aparatul.

Este periculos să schimbați specificațiile sau să modificați produsul în orice fel.

Orice defecțiune a cablului poate provoca un scurtcircuit, incendiu și/sau șoc electric.



Siguranța electrică

- Cablul de alimentare nu trebuie prelungit.
- Asigurați-vă că ștecărul nu este strivit sau avariat. Un ștecher strivit sau avariat se poate supraîncălzi și poate provoca incendiu.
- Asigurați-vă că puteți accesa fișa aparatului onectată la rețeaua electrică.

- Nu trageți de cablul de alimentare.
- Dacă priza murală este slăbită, nu introduceți ștecărul în ea. Există riscul de șoc electric sau incendiu.
- Nu utilizați aparatul fără capacul lămpii de iluminat din interior.
- Frigiderul trebuie alimentat numai cu curent alternativ monofazat de 220-240V/50Hz. Dacă fluctuația tensiunii în sectorul utilizatorului este atât de mare încât tensiunea să depășească acest interval, ca măsură de siguranță, trebuie să folosiți un stabilizator de tensiune cu curent alternativ de mai mult de 350W. Frigiderul trebuie să folosească o priză dedicată, nu una comună cu alte aparate electrocasnice. Ștecărul trebuie să corespundă prizei cu împământare.

Utilizarea cotidiană

- Nu țineți în frigider gaz sau lichide inflamabile. Există riscul de explozie.
- Nu utilizați dispozitive electrice în aparatul electrocasnic (ex. mașini electrice de înghețată, mixere, etc.).
- Când deconectați aparatul, scoateți întotdeauna ștecărul din priza electrică. Nu trageți de cablu.
- Nu puneți obiecte fierbinți în apropierea pieselor din plastic ale acestui aparat.
- Nu puneți produse alimentare direct în dreptul orificiului de evacuare a aerului aflat pe peretele din spate.
- Depozitați alimentele congelate preambalate conform instrucțiunilor producătorului alimentelor congelate.
- Respectați cu strictețe recomandările producătorului privind depozitarea. Consultați instrucțiunile de depozitare relevante.
- Nu țineți băuturi carbonatate sau gazoase în congelator, deoarece se creează presiune asupra recipientului, ceea ce îl poate face să explodeze producând daune aparatului.

- Nu puneți alimente direct în dreptul orificiului de evacuare a aerului aflat pe peretele din spate, deoarece aceasta poate cauza explozia alimentelor producând daune aparatului.
- Alimentele congelate pot produce degerături dacă sunt consumate imediat după scoaterea din congelator.
- Nu țineți aparatul în lumina directă a razelor soarelui.
- Țineți lumânările aprinse, lămpile și alte obiecte cu flacără deschisă departe de aparat.
- Aparatul este destinat numai alimentelor și/sau băuturilor pentru uz casnic obișnuit, conform instrucțiunilor din acest manual.
- Aparatul este greu. Procedați cu precauție când îl mutați.
- Nu scoateți și nici nu atingeți obiecte aflate în congelator dacă aveți mâinile umede/ude, deoarece acest lucru poate cauza iritația pielii sau degerături.
- Nu vă urcați niciodată pe baza, sertarele, ușile, etc. aparatului, și nici nu le folosiți ca suport.
- Alimentele congelate nu trebuie recongelate odată ce au fost dezghețate.
- Nu consumați înghețată pe băț sau cuburi de gheață direct din congelator, aceasta putând provoca degerături ale gurii și buzelor.
- Pentru a evita căderea obiectelor, care poate produce vătămare corporală sau daune aparatului, nu supraîncărcați rafturile de pe uși și nu puneți prea multe alimente în compartimentul pentru produse proaspete.
- **AVERTISMENT** - Alimentele trebuie ambalate în pungi înainte de a fi puse în frigider. Lichidele trebuie depozitate în sticle sau în recipiente închise pentru a evita scurgerea deoarece produsul nu este ușor de curățat.

Atenție!

Întreținere și curățare

- Înainte de a efectua activități de întreținere, opriți aparatul și deconectați fișa principală de la priza electrică.
- Nu curățați aparatul cu obiecte metalice, aparate de curățare cu aburi, uleiuri eterice, solvenți organici sau produse de curățenie abrazive.
- Nu folosiți obiecte ascuțite pentru a îndepărta gheața din aparat. Folosiți o racletă din plastic.

Observații importante privind instalarea!

- Pentru conexiunea electrică, urmați cu atenție instrucțiunile din acest manual.
- Dezambalați aparatul și asigurați-vă că nu prezintă defecțiuni. Nu conectați aparatul dacă este defect. Informați imediat comerciantul de orice potențială defecțiune. Într-o astfel de situație, păstrați ambalajul.
- Este recomandat să așteptați cel puțin patru ore înainte de a conecta aparatul pentru a permite uleiului să curgă înapoi în compresor.
- Este important să asigurați o ventilație corespunzătoare în jurul aparatului, în caz contrar existând pericolul de supraîncălzire. Pentru a asigura un nivel suficient de ventilație, urmați instrucțiunile relevante pentru instalare.
- În măsura în care este posibil, spatele produsului nu trebuie să fie prea aproape de perete pentru a evita atingerea sau agățarea pieselor care se încălzesc (compresor, condensator), pentru a evita pericolul de incendiu, urmați instrucțiunile relevante pentru instalare.
- Aparatul nu trebuie amplasat în apropierea radiatoarelor sau a dispozitivelor de gătit.
- Asigurați-vă că puteți accesa fișa conectată la rețeaua electrică după instalarea aparatului.

Depanare

- Orice intervenție electrică necesară pentru depanarea aparatului trebuie efectuată de un electrician calificat sau de o persoană competentă.
- Acest produs trebuie depanat de un centru sau de un agent autorizat, și nu trebuie folosite decât piese de schimb originale.
 - 1) Dacă aparatul este un „sistem fără gheață”.
 - 2) Dacă aparatul conține un congelator.

INSTALAREA NOULUI DUMNEAVOASTRĂ APARAT ELECTROCASNIC

- Înainte de a folosi aparatul prima dată, ar trebui să citiți următoarele indicații:

Avertisment!

Pentru o instalare corectă, acest congelator trebuie să fie plasat pe o suprafață plană din material dur, la aceeași înălțime ca restul pardoselii. Această suprafață trebuie să fie suficient de rezistentă pentru a susține un congelator încărcat complet. Rolele, care nu sunt încastrate, trebuie utilizate numai pentru deplasarea înainte sau înapoi. Deplasarea congelatorului în lateral poate deteriora podeaua și rolele.

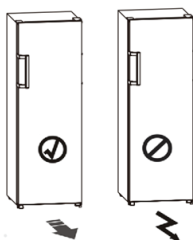

Ventilarea aparatului

Pentru a îmbunătăți eficiența sistemului de răcire și pentru a economisi energie, este necesar să se mențină o bună ventilație în jurul aparatului pentru a disipa căldura. Din acest motiv, este necesar un spațiu liber suficient de mare în jurul frigiderului.

Sugestie: Se recomandă un spațiu de 50-75 mm între perete și spatele aparatului, cel puțin 100 mm față de partea de sus, cel puțin 100 mm între părțile laterale și perete și un spațiu liber în fața aparatului pentru a permite deschiderea ușilor la un unghi de 130°. Consultați diagramele următoare

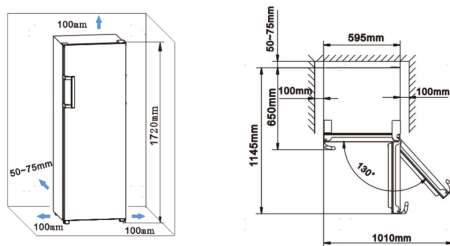

Notă:

- Acest aparat funcționează în parametri normali în clasa de climat SN până la T. Acesta poate funcționa necorespunzător dacă este lăsat pentru o perioadă mai lungă de timp la o temperatură mai mare sau mai mică decât intervalul indicat.

Class	Temperature
SN	+10 °C până la +32 °C
N	+16 °C până la +32 °C
ST	+16 °C până la +38 °C
T	+16 °C până la +43 °C

- Țineți aparatul în loc uscat pentru a evita deteriorarea provocată de umezeală.
- Țineți aparatul departe de expunerea directă la lumină solară, ploaie sau îngheț. Țineți aparatul la distanță de surse de căldură precum plite, foc sau elemente de încălzire.

Nivelarea aparatului

- Pentru o nivelare corespunzătoare și pentru a permite circulația aerului în zona de jos din spate a aparatului, picioarele pot fi ajustate. Le puteți ajusta cu degetele sau cu o cheie corespunzătoare.
- Pentru a permite închiderea automată a ușii, înclinați partea superioară în spate cu 10-15mm.

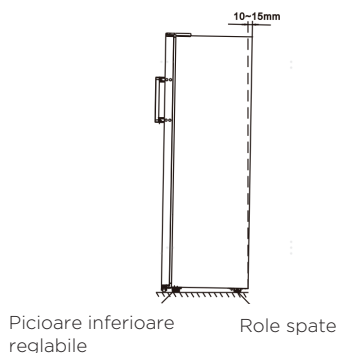

Instalarea mânerelor ușii

Pentru a facilita transportul, mânerele ușilor sunt furnizate separat într-o pungă de plastic, puteți instala mânerele ușilor după cum urmează.

1. Scoateți capacele șuruburilor de pe partea dreaptă a ușii și apoi puneți-le înapoi în pungă de plastic.
2. Potrivii mânerul pe partea dreaptă a ușii, ținând axele de găuri pentru șuruburi în mâner și ușa dreaptă, așa cum arată imaginea.
3. Fixați mânerul cu șuruburile speciale furnizate în pungă de plastic. Și apoi instalați capacele mânerului.

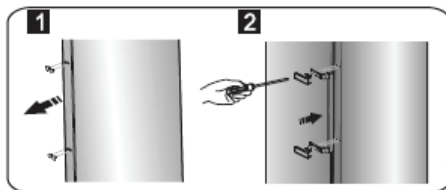

DESCRIEREA APARATULUI

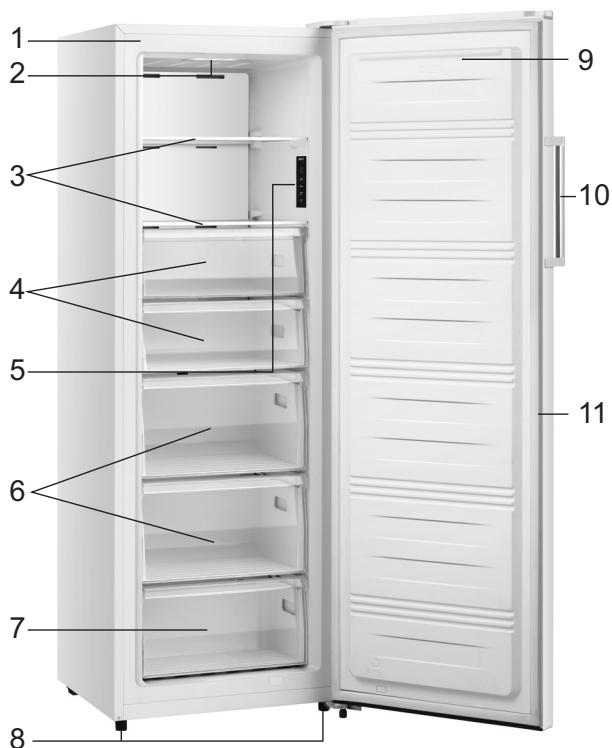

- | | |
|----------------------------------|--|
| 1. Cabinet | 7. Piesele sertarului inferior |
| 2. Lumină cu LED | 8. Picioare inferioare reglabile |
| 3. Raft din sticlă | 9. Ușa congelatorului |
| 4. Piesele sertarului superior | 10. Mâner (opțional) |
| 5. Afișaj | 11. Garnitura de etanșare a frigiderului |
| 6. Piesele sertarului din mijloc | |









Observație:

- Datorită evoluției constante a gamei noastre de produse, frigiderul dumneavoastră poate diferi ușor de informațiile din acest manual de utilizare, dar funcțiile și modul de folosire sunt aceleași.
- Pentru a obține cea mai bună eficiență energetică a acestui produs, vă rugăm să plasați toate rafturile, sertarele și coșurile în poziția lor inițială așa cum se arată în ilustrația de mai sus.

SCHIMBAREA DIRECȚIEI DE DESCHIDERE A UȘII

Partea în care se deschide ușa poate fi schimbată de la dreapta (așa cum este livrat aparatul) către stânga, dacă locul de instalare cere acest lucru. Atenție! Când schimbați direcția de deschidere a ușilor, aparatul nu trebuie să fie conectat la electricitate. Asigurați-vă că ștecherul este scos din priză.

Instrumentele de care veți avea nevoie:.

Nu sunt furnizate		
		
cheie tubulară 8 mm	șurubelniță cu cap plat	Spatulă
		
șurubelniță în cruce	Cheie franceză	cheie 8mm
Piese adiționale (în pungă de plastic)		
		Balama pentru partea din stânga
		Capac balama stânga
		Capac șurub dreapta

Observație: Înainte de a așeza congelatorul pe spate pentru a avea acces la bază, ar trebui să îl așezați pe ambalaje din spumă moale sau pe materiale similare pentru a evita deteriorarea plăcii din spate a acestuia. Pentru a inversa ușa. Se recomandă, în general, următorii pași.

1. Așezați congelatorul în poziție verticală. Scoateți capacul orificiului șurubului și capacul balamalei superioare (dreapta) după cum se indică în diagramă.

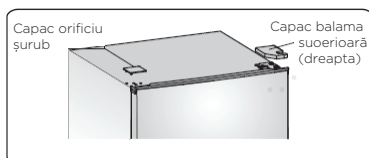

2. Scoateți cele trei șuruburi după cum se indică în diagramă. Ridicați piesa balamalei superioare din dreapta.

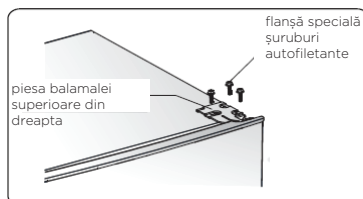

3. Ridicați ușa și așezați-o pe o suprafață tapisată pentru a preveni zgârierea.

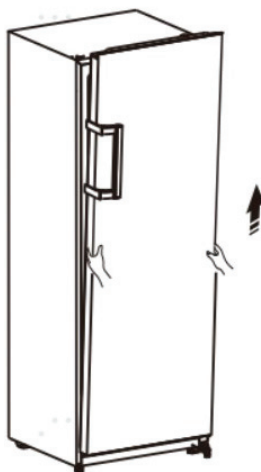

4. Slăbiți șuruburile (3), scoateți piesa (1) și piesa (2), apoi înlocuiți-le în partea stângă și strângeți-le bine cu șuruburile (3).

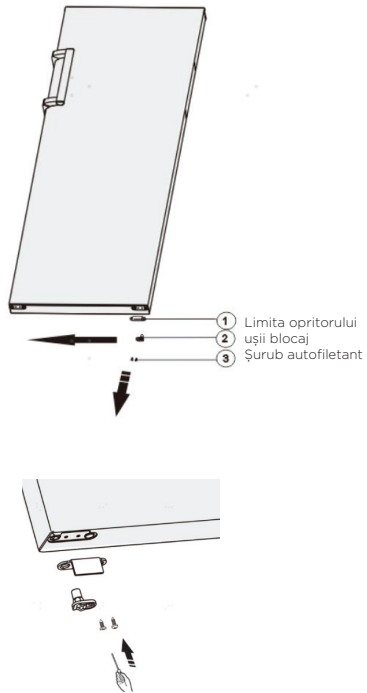

5. Așezați congelatorul pe ambalaje din spumă moale sau pe materiale similare. Scoateți piesa (1) piesa (2) și piesa (3) prin deșurubarea șuruburilor (4).

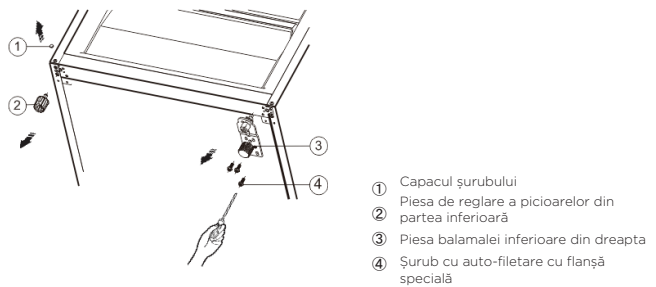

- ① Capacul șurubului
- ② Piesa de reglare a picioarelor din partea inferioară
- ③ Piesa balamalei inferioare din dreapta
- ④ Șurub cu auto-filetare cu flanșă specială

6. Schimbați piesa (3) din partea stângă și fixați-o cu șuruburile (4). Schimbați piesa (1) și piesa (2) din cealaltă parte și fixați-o.

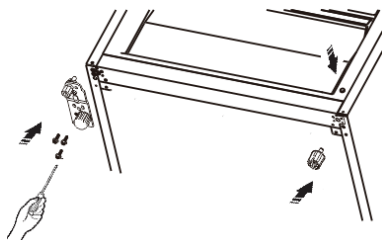

Observație: 1. Înainte de transfer, trebuie să mutați axa balamalei din orificiul (1) în (2), să mutați piesa de reglare a picioarelor din partea inferioară din orificiul (3) la (4).

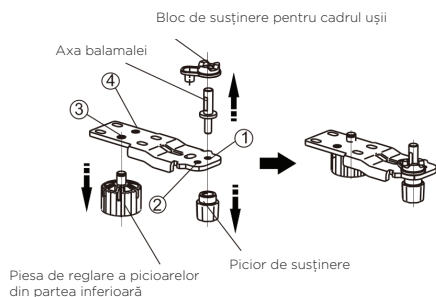

7. Amplasați ușa în noul loc, asigurându-vă că știftul intră în bucășă în secțiunea inferioară a cadrului.

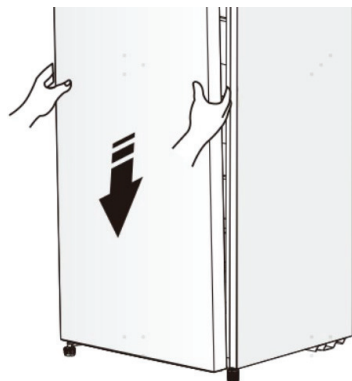

8. Remontați capacul prin fixarea miezului balamalei superioare în orificiul ușii superioare, fixându-l cu cele 3 șuruburi.

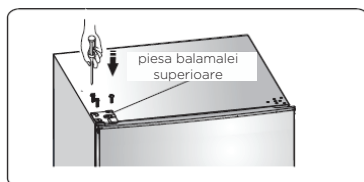

9. Puneți capacul orificiului șurubului și capacul balamalei superioare (stânga) după cum se indică în diagramă.

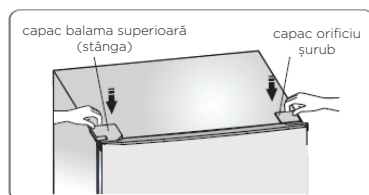

10. Comutați mânerul de la stânga la dreapta (numai pentru modelul cu mâner).

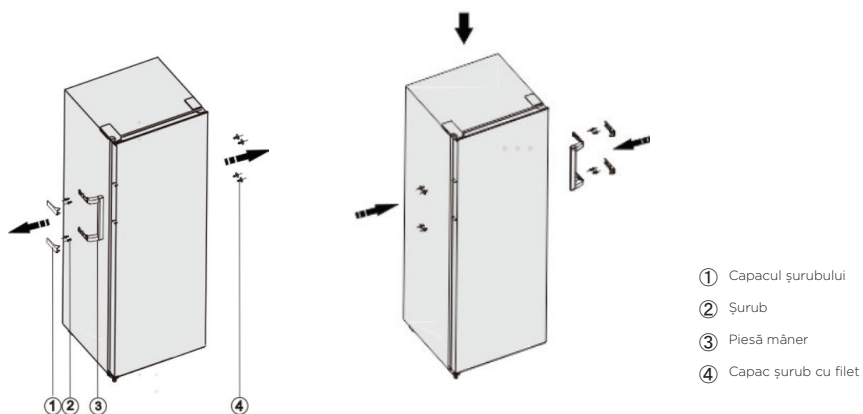

Observație!

Datorită modificării continue a produselor noastre, mânerul poate fi ușor diferit de cel prezentat în acest manual de instrucțiuni, dar funcțiile și metodele de utilizare rămân aceleași. Comutați mânerul de la stânga la dreapta după cum se indică în diagramă.

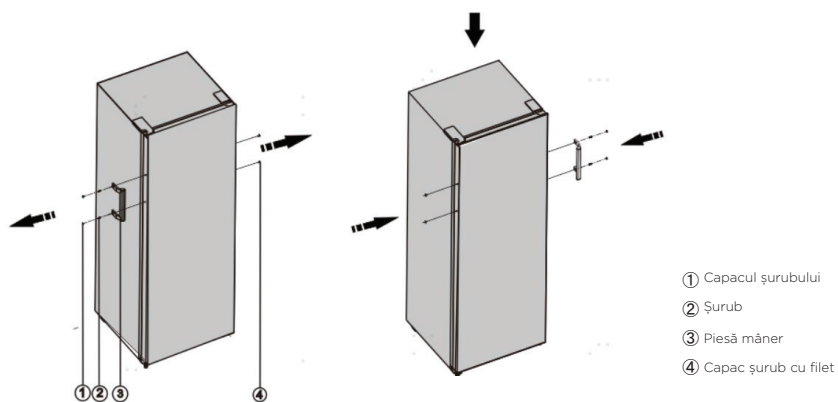

Atenționare! Când schimbați direcția de deschidere a ușilor, aparatul nu trebuie să fie conectat la electricitate. Scoateți cablul de alimentare din priză. Înainte de a începe lucrul!

PANOUL DE COMANDĂ

Folosiți aparatul în conformitate cu următoarele reglementări de control, aparatul dvs. are funcțiile și modurile corespunzătoare, așa cum au arătat panourile de control din imaginile de mai jos. Când aparatul este pornit pentru prima dată, iluminarea de fundal a pictogramelor de pe panoul de afișare începe să funcționeze. Dacă nu se apasă pe niciun buton și ușile sunt închise, lumina de fundal se va stinge.

Interiorul panoului de afișare

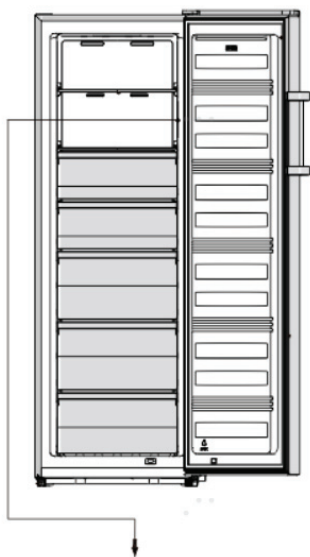

Controlul temperaturii

Pentru o conservare optimă a alimentelor, vă recomandăm ca, atunci când porniți congelatorul pentru prima dată, să setați temperatura acestuia la -18°C .

Dacă doriți să modificați temperatura, urmați instrucțiunile de mai jos.



Atenție! Când setați o temperatură, alegeți o temperatură medie pentru întregul dulap frigorific.

Temperaturile din interiorul fiecărui compartiment pot varia în raport cu valorile de temperatură afișate pe panou, în funcție de cantitatea de alimente pe care o depozitați și de locul în care le plasați.

Temperatura ambiantă poate afecta, de asemenea, temperatura efectivă din interiorul aparatului.

Observație: Setarea unei temperaturi ridicate va accelera transformarea alimentelor în deșeuri.

1. Temp

În starea deblocată, puteți comuta modul de afișare de la °C la °F apăsând pe butonul  timp de 3 secunde. În stare deblocată, apăsați pe butonul , când ledul °C este aprins, temperatura setată pentru congelator este reglată ciclic între -14 °C și -24 °C.

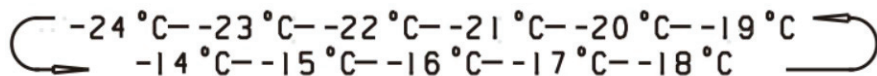

Când ledul °F este aprins, temperatura setată pentru congelator este reglată ciclic între 7 °F și -11 °F.

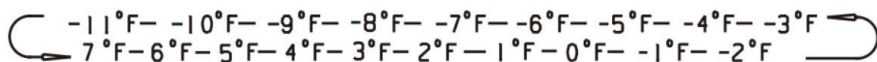

2. Super Freezeze (congelare rapidă)

Super Freezeze (Modul congelare rapidă) va reduce rapid temperatura din congelator, astfel încât alimentele vor îngheța mai repede. Această caracteristică ajută, de asemenea, la păstrarea vitaminelor și a elementelor nutriționale ale alimentelor proaspete pentru o perioadă mai lungă de timp.

- În stare deblocată, apăsați pe butonul  pentru a intra în modul Super (Congelare rapidă), pictograma Super Freezeze (Congelare rapidă) este aprinsă și temperatura este setată la -24°C(-11°F).

 Pentru a îngheța alimentele proaspete, activați funcția Super Freezeze (Congelare rapidă) cu cel puțin 24 de ore înainte de a pune alimentele la pre-congelare completă.





- Modul Super Freezeze (Congelare rapidă) este dezactivat automat după aproximativ 52 de ore.
- Când funcția Super Freezeze (Congelare rapidă) este activată, în starea deblocată, o puteți dezactiva apăsând pe butonul  iar temperatura congelatorului va reveni la setarea anterioară.

3. Eco

Dacă veți fi plecat pentru o perioadă lungă de timp, îl puteți seta în modul Eco pentru a economisi energie electrică.

- În starea deblocată, apăsați pe butonul  pentru a intra în modul Eco, pictograma Eco este aprinsă și temperatura este setată la -17°C (1°F).
- Când funcția Eco este activată, în starea deblocată, o puteți dezactiva apăsând pe butonul . Temperatura congelatorului va reveni la setarea anterioară.

4. Funcția de blocare pentru copii

- Când ledul  este aprins, congelatorul este blocat. Apăsați și țineți apăsat butonul  timp de 3 secunde, ledul  se stinge, congelatorul este în stare deblocată.. Acesta poate efectua alte operațiuni prin intermediul butoanelor.
- În cazul în care nu ați apăsat pe alt buton timp de 20 de secunde, ledul  se va aprinde.

5. Alarma





În caz de alarmă, pictograma  va clipi și se va auzi un semnal sonor.

Alarmă pentru ușă deschisă

- Când ușa este lăsată deschisă mai mult de 2 minute, alarma pentru ușă deschisă va suna, iar pe panoul de afișaj va apărea mesajul „dr”. În cazul alarmei pentru ușă deschisă, alarma sonoră va suna de 3 ori la fiecare 1 min.
- După ce timpul de alarmă pentru ușă deschisă depășește 10 minute, alarma sonoră se dezactivează , pictograma se stinge iar ecranul afișează valorile normale. Alarma pentru ușă deschisă pot fi șterse prin închiderea ușii.
- Pentru a economisi energie, evitați să țineți ușa deschisă o perioadă lungă de timp atunci când utilizați aparatul.

6. Putere

Apăsați și țineți apăsat butonul  timp de 3 secunde pentru a activa sau dezactiva funcția de putere.

- Când congelatorul funcționează, în starea deblocată, puteți opri aparatul apăsând pe butonul  timp de 3 secunde,  ledul este aprins, în timp ce panoul de afișare arată "- -". Important (Nu depozitați alimente în congelator în timpul acesta.
- Când congelatorul este în modul de așteptare și deblocat, apăsați pe butonul  timp de 3 secunde,  ledul se stinge, congelatorul va porni și afișajul va arăta normal.

Observație: Comanda afișajului poate fi setată numai când aparatul este în starea deblocat.

UTILIZAREA APARATULUI

Accesorii

Rafturi/ tăvi detașabile

- Diferite rafturi sau tăvi pentru depozitare din sticlă sau plastic sunt incluse în aparatul dvs. – diferite modele au diferite combinații și caracteristici diferite.
- Pereții frigiderului sunt dotați cu o serie de glisiere, astfel încât rafturile pot fi poziționate în funcție de nevoi.
- În compartimentul congelatorului, există rafturi care pot fi scoase pentru a fi curățate.

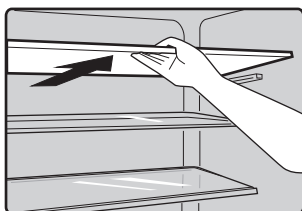

Sertarul congelatorului

- Acesta este utilizat pentru a stoca alimente care trebuie să fie congelate, inclusiv carne, pește, înghețată, etc.

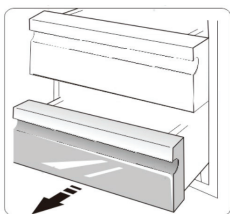

Instalarea pieselor frigiderului în perechi

- Piesele componente ale combinei pot fi instalate în perechi pentru a forma congelatorul.
- Acesta poate fi instalat folosind componentele astfel furnizate, dar consumul de energie va crește ușor.

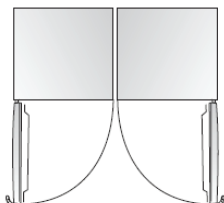

SFATURI SI RECOMANDĂRI UTILE

Sfaturi pentru economisirea energiei

Vă recomandăm să respectați indicațiile de mai jos pentru a economisi energia.

- Încercați să evitați să țineți ușa deschisă pentru perioade mare de timp.
- Asigurați-vă că aparatul se află la distanță de surse de căldură (Lumină solară direct, cuptor sau aragaz electric,etc)
- Nu setați o temperatură mai scăzută decât este necesar.
- Nu depozitați în frigider mâncare caldă sau lichide care se evaporă.
- Poziționați aparatul într-o cameră bine ventilată, fără umiditate. Consultați capitolul Instalarea noului dvs. aparat
- Dacă diagrama arată combinația corectă pentru sertare și rafturi, nu ajustați combinația întrucât aceasta este creată pentru cea mai eficientă configurație de economisire a energiei.

Sfaturi pentru congelare

- Când porniți aparatul pentru prima dată sau după o perioadă în care nu a fost folosit, înainte de a pune alimente în frigider, lăsați aparatul să funcționeze cel puțin două ore pe setarea cea mai ridicată.
- Pregătiți mâncare în porții mici pentru a permite congelarea rapidă și completă și pentru a face posibilă decongelarea doar a cantității necesare.
- Împachetați alimentele în folie de aluminiu sau de polietilenă (plastic) și asigurați-vă că ambalajele sunt închise ermetic.
- Nu permiteți alimentelor proaspete, necongelate să intre în contact cu alimentele care sunt deja congelate pentru a evita o creștere a temperaturii celor din urmă.
- Produsele înghețate, dacă sunt consumate imediat după ce au fost scoase din congelator pot cauza leziuni pe piele.
- Se recomandă să se eticheteze și să se dateze fiecare pachet ambalat pentru a ține evidența timpului de depozitare.

Sfaturi pentru depozitarea alimentelor congelate

- Asigurați-vă că alimentele congelate din comerț au fost depozitate de vânzător.
- Odată ce au fost decongelate, alimentele se deteriorează rapid și nu mai pot fi recongelate.
- Nu depășiți perioada de depozitare indicată de producător. Notă: Dacă aparatul conține accesorii și funcții conexe.

Oprirea aparatului

Dacă aparatul trebuie oprit pentru o perioadă mai lungă de timp, trebuie luate următoarele măsuri pentru a preveni apariția mucegaiului în interiorul aparatului.

1. Scoateți toate alimentele.
2. Scoateți ștecherul din priză.
3. Curățați și uscați bine interiorul aparatului.
4. Asigurați-vă că toate ușile sunt puțin deschise, pentru a permite circulația aerului.

CURĂȚARE ȘI ÎNGRIJIRE

Pentru igiena aparatului (și a accesoriilor exterioare și interioare), acesta trebuie curățat periodic (cel puțin o dată la două luni).

Avertisment!

În timpul curățării acestuia, aparatul nu trebuie să fie conectat la rețea. Există riscul de șoc electric! Înainte de a începe curățarea, opriți aparatul și scoateți ștecărul din priză.

Observație!

- Scoateți alimentele din aparat înainte de a-l curăța. Păstrați-le într-un loc răcoros și acoperite corespunzător.
- Nu curățați niciodată aparatul cu un aparat de curățat cu abur. Umezeala se poate acumula în componentele electrice.
- Vaporii fierbinți pot deteriora piesele din plastic.
- Uleiurile esențiale și solvenții organici pot deteriora piesele din plastic, de exemplu, sucul de lămâie sau uleiurile dintr-o coajă de portocală, acidul butiric sau substanțele de curățare care conțin acid acetic.
- Nu utilizați agenți de curățare abrazivi.
- Curățați aparatul și accesoriile din interior cu o cârpă și cu apă caldă. De asemenea, se pot folosi detergenți pentru spălarea vaselor disponibili în comerț.
- După curățare, ștergeți interiorul cu apă curată și o cu cârpă curată pentru vase.
- Acumularea de praf pe unitatea condensatorului crește consumul de energie; curățați condensatorul din spatele aparatului o dată pe an cu o perie moale sau cu un aspirator. (Numai pentru modelele cu condensator în exterior.)
- Verificați orificiul de scurgere a apei aflat pe partea din spate a compartimentului frigiderului.
- Curățați orificiul de scurgere blocat cu un pai sau cu un obiect similar, dar aveți grijă să nu deteriorați carcasa cu obiecte ascuțite.
După ce totul s-a uscat, puneți aparatul la loc în funcțiune.

Decongelarea

Dezghețarea compartimentului de depozitare a alimentelor proaspete

- Compartimentul de depozitare a alimentelor proaspete se va dezgheța automat. Apa se va scurge într-o tavă de scurgere printr-o conductă de scurgere aflată în partea din spate a aparatului.

Dezghețarea compartimentului de depozitare a alimentelor congelate

- Compartimentul congelatorului trebuie dezghețat manual. Înainte de dezghețare, scoateți alimentele din compartiment.
- Scoateți tava pentru gheață și sertarele sau puneți-le temporar în compartimentul pentru alimente proaspete.

- Setează butonul regulatorului de temperatură la „0” (compresorul va înceta să funcționeze) și lasați ușa frigiderului deschisă până când gheața se topește complet și se acumulează în partea inferioară a compartimentului congelatorului. Ștergeți apa cu o cârpă moale.
- Pentru a accelera procesul de dezghețare, puteți pune un castron cu apă caldă (aproximativ 50 °C) în compartimentul congelatorului și puteți îndepărta gheața cu o racletă. După ce ați făcut acest lucru, nu uitați să setați butonul regulatorului de temperatură înapoi în poziția inițială.
- Nu se recomandă să încălziți compartimentul congelatorului direct cu apă fierbinte sau cu un uscător de păr în timpul decongelării, deoarece acest lucru ar putea provoca deformarea carcasei interioare.
- De asemenea, nu se recomandă răzuirea gheții sau separarea alimentelor din recipientele în care au fost depozitate împreună, folosind unelte ascuțite sau bare de lemn, astfel încât să nu se deterioreze carcasa interioară sau suprafața evaporatorului.

Avertisment! Pentru a opri aparatul înainte de dezghețare, rotiți regulatorul de temperatură în poziția „0”.

Notificare! Aparatul trebuie dezghețat cel puțin o dată pe lună. Dacă ușa este deschisă frecvent sau dacă aparatul este utilizat într-un loc cu umiditate extrem de ridicată, vă recomandăm să îl dezghețați la fiecare două săptămâni.

Curățarea garniturii de etanșare a ușii

Aveți grijă să mențineți curate garniturile de etanșare a ușii. Alimentele și băuturile lipicioase pot provoca lipirea garniturilor de cabinet și ruperea acestora atunci când deschideți ușa. Spălați garnitura cu un detergent slab și apă caldă. Clătiți garniturile și uscați-le bine după ce le-ați curățat.

Înlocuirea indicatorului luminos cu LED:

Acest produs conține o sursă de lumină cu clasa de eficiență energetică F.

Avertisment:

Indicatorul luminos cu LED trebuie înlocuit de o persoană competentă. Dacă indicatorul luminos cu LED este defect, contactați linia de asistență pentru clienți pentru ajutor. Pentru a înlocui indicatorul luminos cu LED, trebuie să urmați pașii următori:

1. Scoateți aparatul din priză.
2. Scoateți capacul lămpii împingându-l în sus și în afară.
3. Detașați LED-ul și trageți-l în timp ce apăsați pe elementul de blocare a conectorului.
4. Înlocuiți indicatorul luminos cu LED și fixați-l corect în loc.

Scoaterea aparatului din funcțiune

- Goliți aparatul.
- Scoateți mufa de alimentare.
- Curățați bine (consultați secțiunea: Curățare și întreținere).
- Lăsați ușa deschisă pentru a preveni apariția mirosurilor.

DEPANARE

În cazul în care întâmpinați probleme cu aparatul sau aveți motive să credeți că aparatul nu funcționează corect, puteți efectua câteva verificări înainte de a solicita asistență, conform indicațiilor de mai jos. Puteți efectua câteva verificări conform acestei secțiuni, înainte de a solicita asistență.

Avertisment! DNu încercați să reparați singuri aparatul. Dacă problema persistă și după ce ați efectuat verificările de mai jos, contactați un electrician calificat, un depanator autorizat sau magazinul de unde ați achiziționat produsul.

Problemă	Cauza probabilă și soluția
Aparatul nu funcționează corect	<ul style="list-style-type: none">• Asigurați-vă că cablul de alimentare este bine băgat în priză.• Verificați siguranța sau circuitul alimentării electrice, înlocuiți dacă este cazul.• Temperatura ambiantă este prea mică. Încercați să reglați temperatura din încăperea la un nivel mai coborât pentru a rezolva această problemă.• Este normal ca congelatorul să nu funcționeze în timpul ciclului automat de dezghețare, sau la scurtă vreme după ce aparatul a fost pornit, pentru a proteja compresorul.
Compartimentul emană miros	<ul style="list-style-type: none">• Este posibil ca interiorul să necesite curățare.• Unele alimente, recipiente sau ambalaje emană miros.
Aparatul emite zgomote	<p>Sunetele de mai jos sunt normale:</p> <ul style="list-style-type: none">• Zgomotele produse de funcționarea compresorului• Zgomotul aerului circulând provenind de la motorul mic al ventilatorului din congelator sau din alte compartimente• Bolboroseala similară cu apa în fierbere• Trosniturile în timpul decongelării automate• Pocniturile înainte de pornirea compresorului. <p>Alte zgomote neobișnuite sunt cauzate de motivele de mai jos și pot necesita verificări și luarea unor măsuri:</p> <ul style="list-style-type: none">• Aparatul nu este poziționat drept.• Spatele aparatului atinge peretele.• Sticle sau recipiente cad sau se rostogolesc.

Problemă	Cauza probabilă și soluția
Motorul funcționează în continuu	<p>Este normal să se audă frecvent sunetul motorului, trebuie să funcționeze intens în următoarele situații:</p> <ul style="list-style-type: none"> • Temperatura selectată este mai joasă decât este necesar. • O cantitate mare de alimente calde au fost introduse recent în aparat. • Temperatura din afara aparatului este prea ridicată. • Ușile sunt ținute deschise prea mult timp sau prea des. • După instalarea aparatului sau dacă acesta a fost mult timp oprit.
Un strat de gheață s-a depus în congelator	<ul style="list-style-type: none"> • Asigurați-vă că orificiile de aerisire nu au fost blocate de alimente și asigurați-vă că alimentele sunt poziționate astfel încât să permită o aerisire suficientă. Asigurați-vă că ușa se poate închide bine. Pentru a îndepărta gheața, consultați capitolul referitor la curățare și îngrijire.
Temperatura din interior este prea ridicată	<ul style="list-style-type: none"> • Poate că ați lăsat ușile deschise prea mult timp sau prea des; sau ușile sunt ținute deschise de un obstacol; sau aparatul nu are suficient spațiu liber pe laterale, în spate și deasupra.
Temperatura din interior este prea joasă	<ul style="list-style-type: none"> • Măriți temperatura urmând indicațiile din capitolul „Panoul de comandă”.
Ușile nu se pot închide cu ușurință	<ul style="list-style-type: none"> • Verificați dacă partea superioară a frigiderului este înclinată înapoi cu 10-15 mm pentru a permite ușilor să se închidă singure, sau dacă ceva din interior împiedică închiderea ușilor.

ELIMINAREA APARATULUI

Este interzisă aruncarea aparatului ca deșeu menajer.



Ambalajele

Ambalajele cu simbolul Reciclare sunt reciclabile. Depuneți ambalajele într-un container de colectare a deșeurilor pentru reciclare.

Înainte de a arunca aparatul

1. Scoateți ștecărul din priză.
2. Tăiați cablul de alimentare și aruncați-l împreună cu ștecărul.

Avertisment! Frigiderele conțin agent frigorific și gaze în izolație. Agentul frigorific și gazele trebuie eliminate de persoane calificate, deoarece pot produce vătămare oculară sau incendiu. Asigurați-vă că sistemul de țevi al circuitului agentului frigorific nu este avariat înainte de eliminare.

	ELIMINAREA CORECTĂ A PRODUSULUI
 	Simbolul de pe produs sau de pe ambalaj indică faptul că produsul nu trebuie aruncat împreună cu gunoiul menajer. Trebuie predat la un centru de colectare autorizat pentru reciclarea echipamentelor electrice și electronice. Asigurându-vă că ați eliminat în mod corect produsul, ajutați la evitarea potențialelor consecințe negative pentru mediul înconjurător și pentru sănătatea persoanelor, consecințe care ar putea deriva din aruncarea necorespunzătoare a acestui produs. Pentru informații detaliate despre eliminarea și reciclarea acestui produs, vă rugăm să contactați organismul municipal responsabil cu gestionarea deșeurilor, serviciul pentru eliminarea deșeurilor sau magazinul de la care l-ați achiziționat.

Gorenje, d.o.o.

Partizanska 12

SI - 3320 Velenje, Slovenija

info@gorenje.com

www.gorenje.com