

HU

gorenje

RÉSZLETES HASZNÁLATI UTASÍTÁS ÁLLÓ FAGYASZTÓSZEKRÉNY



Köszönjük a bizalmat, amit az Ön életének megkönnyítésére tervezett készülék megvásárlásával irántunk tanúsított. Hogy a készülék használata még könnyebb legyen, részletes használati útmutatót, valamint külön üzembe helyezési útmutatót mellékelünk hozzá. Az útmutatók segítségével a lehető legrövidebb időn belül ismerheti meg új készülékét.

Sok örömet kívánunk Önnek a készülék használata során!

A készülék kizárólag háztartásban való használatra készült.

A fagyasztó friss élelmiszerek fagyasztására és fagyasztott élelmiszerek hosszú távú (az étel típusától függően maximum egy évig tartó) tárolására szolgál.

Látogasson el honlapunkra, ahol beírva a készülék típusszámát (ami az adattáblán vagy a garancialevélen van feltüntetve), megtalálhatja készülékének részletes leírását, olvashat a használatra vonatkozó tippeket, hibaelhárítási tanácsokat, valamint a javításra és használatra vonatkozó útmutatókat, stb.



<http://www.gorenje.com>



Fontos biztonsági figyelmeztetés

TARTALOM

4 FONTOS MEGJEGYZÉSEK ÉS FIGYELMEZTETÉSEK 4 Biztonsági információk és figyelmeztetések	BEVEZETŐ
11 AZ ÚJ KÉSZÜLÉK ÜZEMBE HELYEZÉSE 14 A KÉSZÜLÉK ISMERTETÉSE 15 AZ AJTÓNYITÁS IRÁNYÁNAK MEGVÁLOZTATÁSA 21 VEZÉRLÉS 24 A KÉSZÜLÉK HASZNÁLATA	A KÉSZÜLÉK ISMERTETÉSE
25 HASZNOS ÖTLETEK ÉS TIPPEK 26 TISZTÍTÁS ÉS ÁPOLÁS	A KÉSZÜLÉK LEOLVASZTÁSA ÉS TISZTÍTÁSA
28 HIBAELHÁRÍTÁS 30 A KÉSZÜLÉK ÁRTALMATLANÍTÁSA	EGYEBEK

FONTOS MEGJEGYZÉSEK ÉS FIGYELMEZTETÉSEK



BIZTONSÁGI INFORMÁCIÓK ÉS FIGYELMEZTETÉSEK

Saját biztonsága és a termék megfelelő használata érdekében a készülék üzembe helyezése és első használata előtt olvassa át figyelmesen a használati útmutatót – beleértve a tippeket és a figyelmeztetéseket is. A szükségtelen tévedések és balesetek elkerülése érdekében fontos, hogy mindenki, aki a terméket használja, ismerje annak működését és biztonsági funkcióit.

Őrizze meg a használati útmutatót és ügyeljen rá, hogy költözés vagy a készülék eladása esetén is rendelkezésre álljon, így mindenki, aki élettartama során használja, megfelelően tájékozódhat a termék használatáról és a biztonságra vonatkozó megjegyzésekről.

Az emberi élet és tulajdon biztonsága érdekében tartsa be az útmutatóban foglalt utasításokat, mivel a gyártó nem vállal felelősséget az ezek be nem tartásából eredő károkért.

Gyerekek és fogyatékossgal élők biztonsága

Az EN szabvány szerint

Ezt a készüléket akkor használhatják 8 évesnél idősebb gyerekek, illetve csökkent fizikális, érzékszervi vagy mentális képességekkel rendelkező személyek, vagy olyanok, akiknek nincs meg megfelelő tudásuk és tapasztalatuk, ha felügyeletük biztosított, vagy útmutatást kaptak a készülék biztonságos használatáról és megértették az ezzel járó veszélyeket. A gyerekek nem játszhatnak a készülékkel. A tisztítási és karbantartási feladatokat nem végezhetik

gyerekek felügyelet nélkül.

A 3 és 8 év közötti gyerekek behelyezhetnek élelmiszereket és készülékbe és ki is vehetnek onnan dolgokat.

Az IEC szabvány szerint

A készüléket nem használhatják olyan személyek (beleértve a gyerekeket is), akik csökkent fizikális, érzékszervi vagy mentális képességekkel rendelkeznek, vagy nincs meg a készülék használatához szükséges tudásuk és tapasztalatuk – kivéve ha felügyeletük biztosított, vagy ha megfelelő útmutatást kaptak a készülék használatáról a biztonságukért felelős személy részéről.

- A csomagolóanyagokat tartsa a gyerekektől távol, mert fulladásveszélyesek.
- Ha a készüléket leselejtezi, húzza ki a csatlakozó kábelt a konnektorból, vágja el (olyan közel a készülékhez, amennyire csak lehet) és távolítsa el az ajtaját, hogy a készülékkel játszó gyerekeket ne érje áramütés és ne zárhassák be magukat a készülékbe.
- Ha ez a mágneses ajtó tömítésekkel rendelkező készülék egy olyan korábbi készülék helyére kerül, amelynek ajtaján vagy fedelén rugós zár volt, ne felejtse el a zárat használhatatlanná tenni, mielőtt a készüléket leselejtezné. Ezzel megelőzhető, hogy a készülék halálos csapdává váljon egy gyerek számára.



Általános biztonság

- **FIGYELMEZTETÉS** – A készülék háztartásban és ahhoz hasonló környezetben való használatra készült, ezek közé tartoznak:
 - üzletek, irodák és más munkakörnyezetek személyzeti konyhái;
 - tanyák, illetve hotelek, motelek és más szálláshelyek

vendégei;

-bed and breakfast típusú környezetek;

-catering és hasonló nem kereskedelmi jellegű környezetek.

- FIGYELMEZTETÉS — A készülékben ne tároljon robbanékony anyagokat, úgymint gyúlékony hajtógázzal működő aeroszolos dobozokat.
- FIGYELMEZTETÉS — Ha a csatlakozó kábel sérült, azt a gyártó, annak márkaszervize vagy más megfelelően képzett személy cserélheti ki, a veszélyek elkerülése érdekében.
- FIGYELMEZTETÉS — Tartsa szabadon és tisztán a készüléken vagy a beépített szerkezetben található szellőzőnyílásokat.
- FIGYELMEZTETÉS — A leolvasztási folyamat gyorsítására ne használjon a gyártó által javasolttól eltérő mechanikus és egyéb eszközöket.
- FIGYELMEZTETÉS — Ne tegyen kárt a hűtőkörben.
- FIGYELMEZTETÉS — A készülék ételek tárolására szolgáló részeiben ne használjon elektromos készülékeket, kivéve, ha azok olyan típusúak, amiket a gyártó javasol.
- FIGYELMEZTETÉS — A hűtőközeg és a tömítésben lévő gáz gyúlékony. Ha a terméket leselejtezi, egy arra kijelölt hulladékgyűjtő helyen adja le. Ne tegye ki a készüléket lángnak.
- FIGYELMEZTETÉS — A készülék elhelyezésekor ügyeljen rá, hogy a csatlakozó kábel ne szoruljon be és ne sérüljön meg.
- FIGYELMEZTETÉS — A készülék hátsó részén ne helyezzen el elosztót vagy hosszabbítót.

A LED cseréje

- FIGYELMEZTETÉS — A LED jelfényt nem cserélheti ki a felhasználó! Ha a LED jelfény megsérült, vegye fel a kapcsolatot az ügyfélszolgálattal.

Hűtőközeg

Az izobutén hűtőközeg (R600a) a készülék hűtőkörében található – ez egy nagymértékben környezetkímélő természetes gáz, ami ugyanakkor gyúlékony. A készülék szállítása és elhelyezése során ügyeljen rá, hogy a hűtőkör semmilyen része ne sérüljön meg.

A hűtőközeg (R600a) gyúlékony.

- **FIGYELMEZTETÉS** – A hűtőszekrények szigetelésében hűtőközeg és gázok találhatóak. A hűtőközeget és a gázokat szakszerű módon szükséges ártalmatlanítani, mert szemsérülést vagy tüzet okozhatnak. Ügyeljen rá, hogy a hűtőkör csövezete a megfelelő ártalmatlanítás előtt ne sérüljön.



Figyelem: tűzveszély

Ha a hűtőkör megsérül:

- Kerülje a nyílt láng és szikraforrások használatát.
- Szellőztesse ki alaposan a helyiséget, ahol a készülék elhelyezésre került.

A készülék specifikációját megváltoztatni vagy a terméket bármilyen módon átalakítani veszélyes.

A csatlakozó kábel sérülése rövidzárlatot, tüzet és / vagy áramütést okozhat.



Elektromos biztonság

- A csatlakozó kábelt nem szabad meghosszabbítani.
- Ügyeljen rá, hogy a villásdugó ne törjön össze és ne sérüljön meg. A törött vagy sérült villásdugó túlhevülhet és tüzet idézhet elő.
- Ügyeljen rá, hogy a készülék fő kapcsolója szabadon hozzáférhető legyen.

- Ne húzza a csatlakozó kábelt.
- Ha a konnektor laza, ne helyezze bele a villásdugót, mert fennáll az áramütés vagy a tűz veszélye.
- A készüléket nem szabad a belső izzófedél nélkül működtetni.
- A hűtőszekrény csak egyfázisú, 220-240V/50Hz váltóáramú áramforrásról működtethető. Ha a területen a feszültség ingadozása olyan nagy, hogy meghaladja a fenti tartományt, biztonsági okokból használjon 350V-nál erősebb A.C. automatikus feszültség-szabályozót. A hűtőszekrényt külön fali konnektorba kell csatlakoztatni, nem más elektromos készülékek által is használt elosztóba. A villásdugó meg kell hogy feleljen a földelt konnektornak.

Napi használat

- Ne tároljon gyúlékony gázokat vagy folyadékokat a készülékben, mert ez robbanásveszéllyel járhat.
- Ne működtessen elektromos berendezéseket a készülékben (pl. elektromos jégkrém-készítőt, mixert, stb.).
- A készüléket mindig a villásdugónál és soha ne a csatlakozó kábelnél fogva húzza ki a konnektorból.
- Soha ne helyezzen forró tárgyakat a készülék műanyag részeinek közelébe.
- Ne helyezzen ételeket közvetlenül a hátsó falon található levegő kimeneti nyíláshoz.
- Az előrecsomagolt gyorsfagyasztott ételeket a gyártó utasításainak megfelelően tárolja.
- A készülék gyártójának tárolásra vonatkozó javaslatait szigorúan be kell tartani. Lásd a tárolásra vonatkozó utasításokat.
- A fagyasztóba ne helyezzen szénsavas vagy habzó italokat, mert ezek dobozában / palackjában nyomás keletkezik ami robbanást okozhat és így a készülék is megsérülhet.

- A fagyasztott élelmiszerek – közvetlenül a fagyasztóból elfogyasztva – fagyási sérüléseket okozhatnak.
- A készüléket ne tegye ki közvetlen napfénynek.
- Tartsa távol a készüléktől az égő gyertyákat, lámpákat és mindenféle nyílt lángot, megelőzendő, hogy a készülék kigyulladjon.
- A készülék – a használati útmutatóban leírtaknak megfelelően – ételek és italok háztartásban való tárolására szolgál. A készülék nehéz – ügyeljen erre, ha el szeretné mozdítani.
- Ne vegyen ki a fagyasztóból nedves kézzel élelmiszereket, mert ez bőr irritációval vagy fagyási sérüléssel járhat.
- Soha ne használja állványként és ne álljon rá a készülékre, annak fiókjaira, ajtajára, stb.
- A fagyasztott ételleket, ha egyszer már kiolvadtak, nem szabad újrafagyasztani.
- Ne fogyasszon jégkrémet vagy jégkockát közvetlenül a fagyasztóból történt kivétel után, mert ez fagyási sérülést okozhat a szájban vagy az ajkakon.
- Elkerülendő, hogy ételek kiessenek és sérülést okozzanak vagy kár keletkezzen a készülékben, soha ne terhelje túl az ajtópolcokat és ne helyezzen túl sok élelmiszert a fiókokba.
- FIGYELMEZTETÉS – Az ételleket a hűtőszekrényben történő elhelyezés előtt megfelelően be kell csomagolni. A folyadékokat üvegpalackokban vagy zárt edényekben kell tárolni, hogy ne folyhassanak ki, mivel a berendezést nehéz megtisztítani.

Figyelem!

Ápolás és tisztítás

- A karbantartás megkezdése előtt kapcsolja ki a készüléket és húzza ki a villásdugót a konnektorból.
- A készülék tisztítására ne használjon fém tárgyakat, gőztisztítót, illóolajat, szerves oldószert vagy súroló hatású tisztítószert.

- A jég készülékből való eltávolítására ne használjon éles tárgyakat – használjon műanyag kaparót.

Üzembe helyezés - fontos!

- A készülék elektromos csatlakoztatásához kövesse figyelmesen az útmutóban foglaltakat.
- Csomagolja ki a készüléket és ellenőrizze, hogy nincsenek-e rajta sérülések. Ne csatlakoztassa a készüléket, ha sérült. Az esetleges sérüléseket jelentse azonnal a kereskedő felé, akitől a készüléket megvásárolta. Ilyen esetben őrizze meg a csomagolást.
- A készülék csatlakoztatása előtt javasolt legalább négy órát várni, hogy az olaj vissza tudjon folyni a kompresszorba.
- A készülék körül biztosítani kell a levegő megfelelő áramlását – ennek elmulasztása esetén túlhevülés következhet be. A megfelelő szellőzés biztosítása érdekében kövesse az üzembe helyezésre vonatkozó utasításokat. Ha lehetséges, a tűzveszély elkerülése érdekében a készülék hátsó fala nem állhat túl közel a falhoz, hogy a meleg részek (kompresszor, kondenzátor) ne érintkezhessenek a fallal – kövesse az üzembe helyezésre vonatkozó utasításokat.
- A készüléket ne helyezze radiátor vagy tűzhely közelébe.
- Ügyeljen rá, hogy a villásdugó a készülék üzembe helyezését követően is könnyen hozzáférhető legyen.

Szerviz

- A készülék javításához szükséges bármilyen elektromos munkát kizárólag szakképzett szerelő vagy kompetens személy végezhet.
- A termék szervizelését márkaszerviz kell hogy végezze és kizárólag eredeti alkatrészek használhatók fel.
 - 1) Ha a készülék Frost Free típusú.
 - 2) Ha a készülék fagyasztót is tartalmaz.

AZ ÚJ KÉSZÜLÉK ÜZEMBE HELYEZÉSE

- A készülék első alkalommal történő használata előtt nézze át a következő tippeket:

Figyelmeztetés!

A megfelelő telepítés érdekében ezt a fagyasztót kemény anyagból készült vízszintes felületre kell helyezni, amely ugyanolyan magasságban van, mint a padló többi része. Ennek a felületnek elég erősnek kell lennie ahhoz, hogy elbírja a teljesen megtöltött fagyasztót. A kerekeket, amelyek nem görgők, csak előre vagy hátra mozgatáshoz szabad használni. A fagyasztó oldalirányú mozgatása károsíthatja a padlót és a kerekeket.

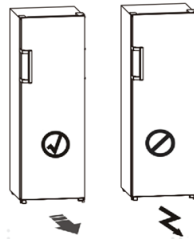

A készülék szellőzése

A hűtőrendszer hatékonyságának növelése, illetve az energiatakarékosság érdekében szükséges a megfelelő szellőzés biztosítása a készülék körül, a hődisszipáció érdekében. Ezért elegendő szabad helyet szükséges hagyni a készülék körül.

Javaslat: A készülék hátsó oldala és a fal között 50-75 cm helyet javasolt szabadon hagyni, míg fölötte legalább 100 mm-t, oldalai és a fal között legalább 100 mm-t, valamint elől elegendő helyet ahhoz, hogy az ajtó 130 °-ban nyitható legyen. Lásd a következő ábrákat.

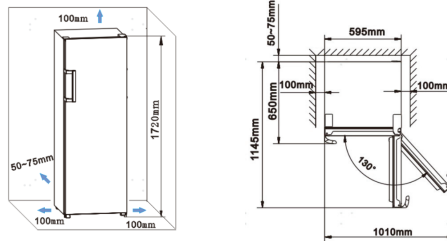

Megjegyzés:

- Ez a készülék SN és T klímaosztályokban teljesít jól. Ha hosszabb ideig az alább jelölt hőmérsékletek alatti vagy feletti környezetben van, lehetséges, hogy nem fog jól működni.

Klímaosztály	Környezeti hőmérséklet
SN	+10 °C és +32 °C
N	+16 °C és +32 °C
ST	+16 °C és +38 °C
T	+16 °C és +43 °C

- A készüléket száraz helyen helyezze el, a nedvesség okozta károk elkerülése érdekében.
- A készüléket óvja a közvetlen napfénytől, esőtől vagy fagytól. A készüléket hőforrásoktól – tűzhely, kandalló, fűtőtest – távol helyezze el.

A készülék vízszintbe állítása

- Annak érdekében, hogy a készülék vízszintesen álljon illetve hogy a levegő szabadon áramolhasson az alsó hátsó részében, lehetséges, hogy az alsó lábakat be kell állítani. Ezt ujjai, vagy egy megfelelő csavarkulcs segítségével teheti meg.
- Az ajtók automatikus záródásának érdekében döntse hátra a készülék felső részét kb. 10 mm-rel.
- Hogy az ajtó magától be tudjon csukódni, döntse hátrafelé a készülék tetejét 10-15 mm-rel.

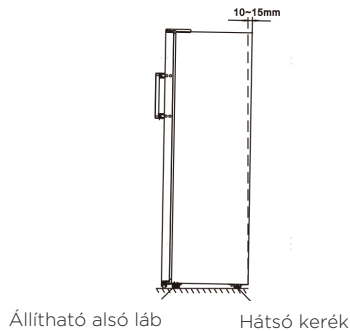

Az ajtófogantyúk felszerelése

A kényelmes szállítás érdekében az ajtófogantyúk külön műanyag zacskóban kerülnek kiszállításra. Felszerelésük a következőképpen történik.

1. Vegye le az ajtó bal oldalán található csavarfedeleket és helyezze őket a műanyag zacskóba.
2. Illeszze a fogantyút az ajtó bal oldalára úgy, hogy a fogantyúban és az ajtóban lévő csavarfuratok tengelyei egy vonalban legyenek, az ábrán látható módon.
3. Rögzítse a fogantyút a műanyag zacskóban található speciális csavarok segítségével.

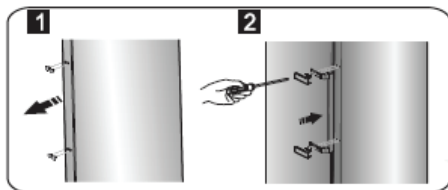

A KÉSZÜLÉK ISMERTETÉSE

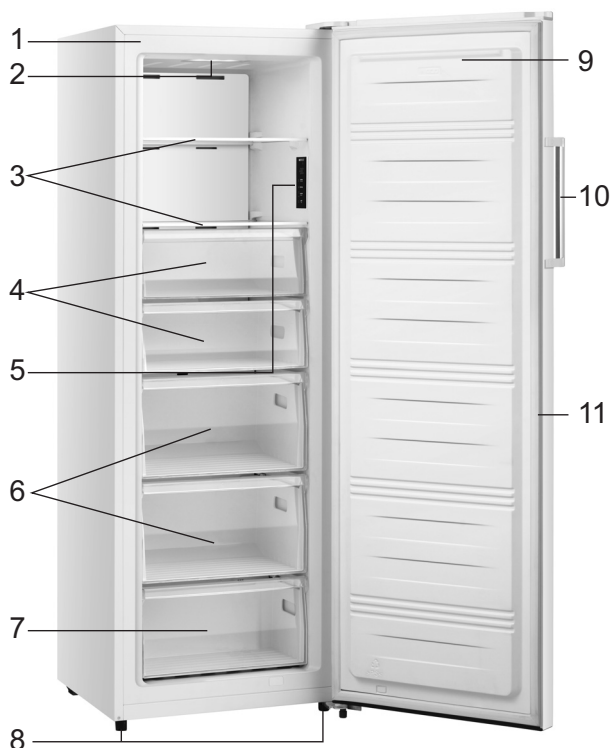

1. Szekrény
2. LED világítás
3. Üvegpolc
4. Felső fiókok
5. Kijelző
6. Középső fiókok

7. Alsó fiókok
8. Állítható alsó lábak
9. Fagyasztó ajtó
10. Fogantyú (opcionális)
11. Fagyasztó tömítés









Megjegyzés:

- Termékeink folyamatos fejlesztése miatt az Ön fagyasztója kis mértékben eltérhet a jelen használati útmutatóban bemutatottól, de funkciói és használati módja azonos.
- A termék legjobb energiahatékonyságának elérése érdekében kérjük, helyezze az összes polcot, fiókot és kosarat az eredeti helyére a fenti ábra szerint.

AZ AJTÓNYITÁS IRÁNYÁNAK MEGVÁLTOZTATÁSA

Az ajtónyitás iránya jobb oldalról (alapértelmezett) bal oldalra módosítható, ha az elhelyezés ezt lehetővé teszi.

Szükséges szerszámok:

Nem biztosított		
		
8mm-es csőkulcs	Lapos csavarhúzó	Simítókés
		
Keresztfejű csavarhúzó	Franciakulcs	8mm-es csavarkulcs
Kiegészítő alkatrészek (a műanyag zacskóban)		
		Bal zsanér
		Bal zsanérfedél
		Jobb oldali csavarfedél

Megjegyzés: Mielőtt a fagyasztót a hátra fektetné, hogy hozzáférjen az aljához, helyezzen alá puha habszivacs csomagolást vagy más hasonló anyagot, elkerülendő, hogy a fagyasztó hátlapja megsérüljön. Az ajtónyitás irányának módosításához általában az alábbi lépések javasoltak.

1. Állítsa a fagyasztót függőleges helyzetbe. Távolítsa el a csavarlyuk fedelét és a felső zsanérfedelelet (jobbra) az alábbi ábra szerint.

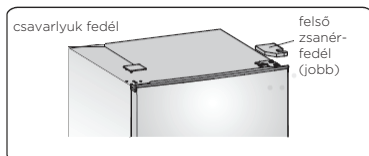

2. Távolítsa el a három csavart az alábbi ábra szerint. Emelje fel a jobb felső zsanérrészt.

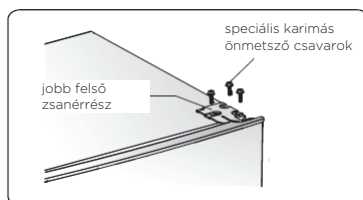

3. Emelje le az ajtót, és helyezze párnázott felületre a karcolódás elkerülése érdekében.

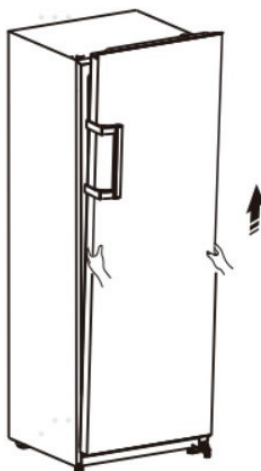

4. Lazítsa meg a csavarokat (3), távolítsa el az (1) és a (2) alkarrészeket, majd helyezze át őket a bal oldalra, és csavarokkal rögzítse (3).

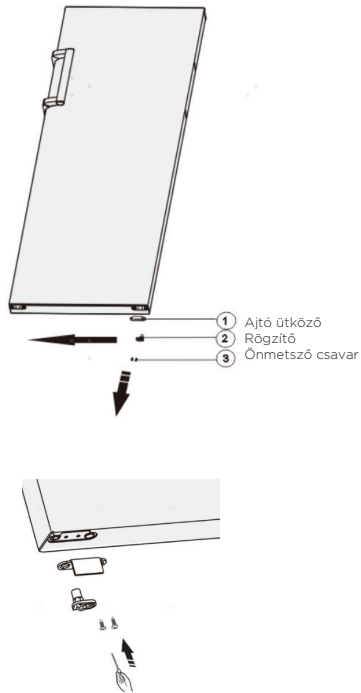

5. Helyezze a fagyasztót puha habszivacs csomagolásra vagy hasonló anyagra. Távolítsa el az (1) részt (2) és a (3) részt a csavarok (4) kicsavarásával.

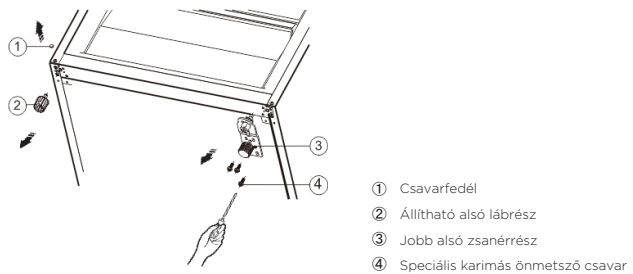

6. Helyezze át a (3) alkatrészt a bal oldalra és rögzítse a csavarok (4) segítségével. Helyezze át az (1) és a (2) alkatrészeket a másik oldalra és rögzítse őket.

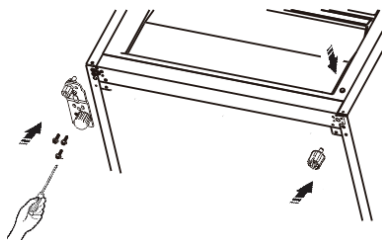

Megjegyzés: 1. A csuklópánt tengelyét az (1)-ből a (2) lyukba kell áthelyezni, az áthelyezés előtt az állítható alsó lábértsz a (3)-ból a (4) lyukba kell áttenni.

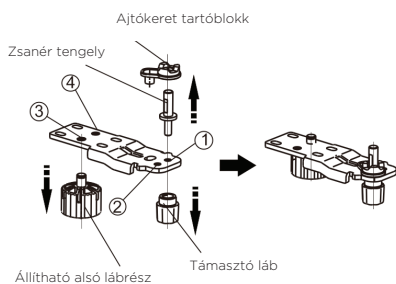

7. Állítsa be az ajtót az új helyére, ügyelve arra, hogy a csap az alsó keretreszen található hüvelybe kerüljön.

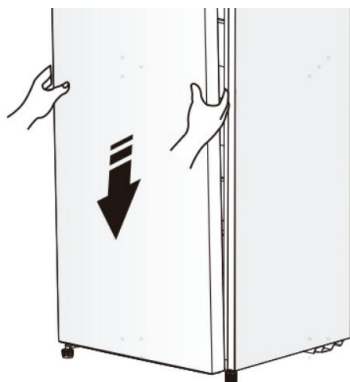

8. Helyezze vissza a fedelet úgy, hogy a felső zsanérmagot az ajtó felső furatába illeszti, és rögzítse a 3 csavarral.

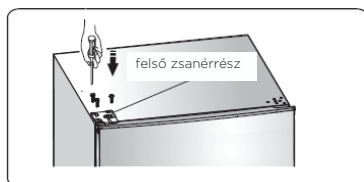

9. Helyezze fel a csavarlyuk fedelét és a felső zsanérfedelet (balra) az alábbi ábra szerint.

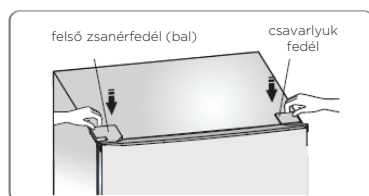

10. Helyezze át a fogantyúkat balról jobbra (csak a fogantyúval rendelkező modellek esetében).

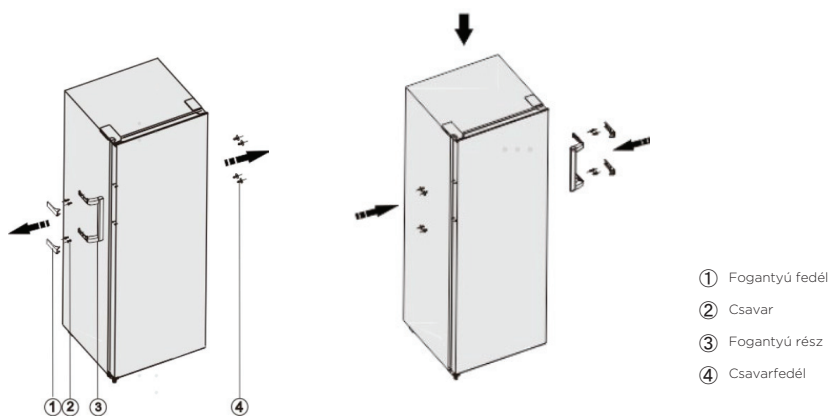

Megjegyzés!

Termékeink folyamatos fejlesztése miatt a fogantyú kis mértékben eltérhet a jelen használati útmutatóban szereplőtől, de annak funkciói és használati módja változatlan marad. A fogantyúk bal oldalról jobbra történő áthelyezéséhez kövesse az alábbi ábrát.

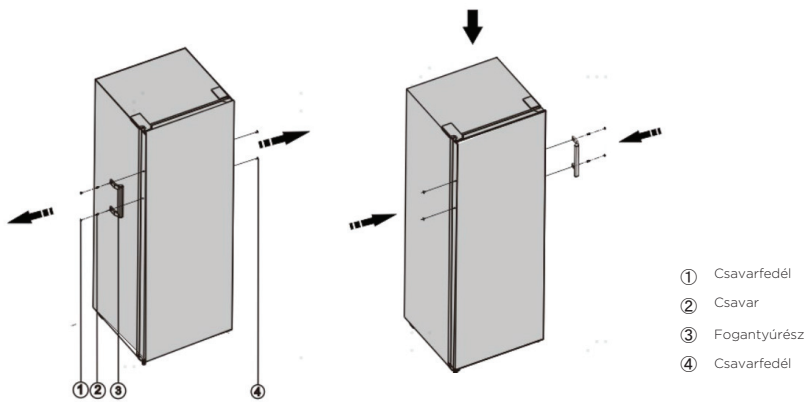

Figyelmeztetés!

Az ajtónyitás irányának megváltoztatása közben a készülék nem lehet csatlakoztatva a hálózatra. Előzetesen húzza ki a villásdugót az aljzatból.

VEZÉRLÉS

A készüléket az alábbi vezérlési utasításoknak megfelelően használja. Az Ön készüléke rendelkezik az alábbi ábrákon bemutatott vezérlő panelnek megfelelő funkciókkal és üzemmódokkal. A készülék első bekapcsolásakor a kijelzőpanelen lévő ikonok háttérvilágítása működésbe lép. Ha semmilyen gomb nem kerül megnyomásra és az ajtó is zárva marad, a háttérvilágítás kikapcsol.

Belső kijelzőpanel

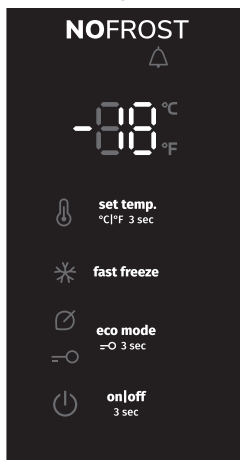
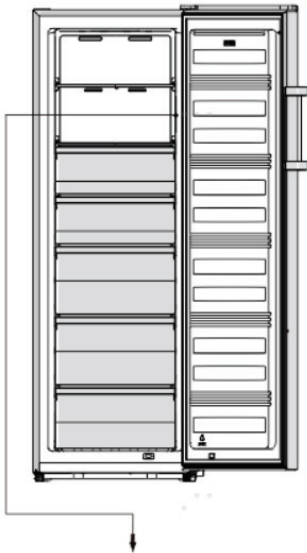

A hőmérséklet szabályozása



Az élelmiszerek optimális tárolása érdekében azt javasoljuk, hogy a fagyasztó első bekapcsolásakor a fagyasztó hőmérsékletét állítsa -18°C -ra (0°F), ha módosítani szeretné a hőmérsékletet, kövesse az alábbi utasításokat.

Figyelem!

A hőmérséklet beállításakor egy átlagos hőmérséklet kerül beállításra a fagyasztó egészére. Az egyes rekeszekben a hőmérséklet eltérhet a panelen megjelenített hőmérsékleti értékektől, attól függően, hogy mennyi élelmiszert tárol és azt hol helyezi el. A környezeti hőmérséklet szintén hatással lehet a készülék belső hőmérsékletére.

Megjegyzés: A magas hőmérséklet-beállítás gyorsítja az élelmiszerek megromlását.

1. Hőmérséklet (Temp)

Feloldott állapotban a  gomb 3 másodpercig tartó nyomva tartásával átkapcsolhatja a megjelenítési módot °C-ról °F-re. Feloldott állapotban nyomja meg a  gombot, amikor a °C jelzés világít, a fagyasztó hőmérséklet-beállítása ilyenkor ciklikusan -14°C és -24°C között állítható be.

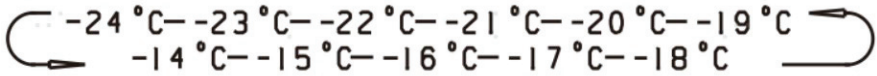
 -24 °C - -23 °C - -22 °C - -21 °C - -20 °C - -19 °C
-14 °C - -15 °C - -16 °C - -17 °C - -18 °C

Amikor a °F jelzés világít, a fagyasztó hőmérséklete 7°F és -11°F között állítható be ciklikusan.

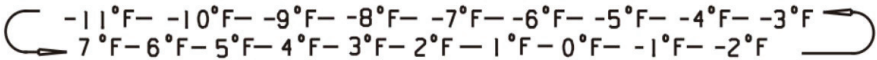
 -11 °F - -10 °F - -9 °F - -8 °F - -7 °F - -6 °F - -5 °F - -4 °F - -3 °F
7 °F - 6 °F - 5 °F - 4 °F - 3 °F - 2 °F - 1 °F - 0 °F - -1 °F - -2 °F

2. Gyorsfagyasztás (Super Freeze)

A Super Freeze gyorsan csökkenti a hőmérsékletet a fagyasztóban, így az élelmiszerek gyorsabban megfagynak. Ez a funkció segít a friss élelmiszerek vitamin- és tápanyagtartalmának hosszabb ideig tartó megőrzésében is.



- Feloldott állapotban nyomja meg a  gombot a Super Freeze üzemmódba való belépéshez. A Super Freeze ikon ekkor világítani kezd és a hőmérséklet -24°C(-11°F)-ra áll.

 Friss élelmiszerek lefagyasztásához aktiválja a Super Freeze funkciót legalább 24 órával az élelmiszer behelyezése előtt a teljes előfagyasztás érdekében.





- A Super Freeze üzemmód automatikusan kikapcsol 52 óra elteltével.
- Ha a Super Freeze funkció be van kapcsolva - nyitott állapotban - bármikor kikapcsolható a  gomb megnyomásával és a fagyasztó hőmérséklete visszaáll a korábban beállított hőmérsékletre.

3. Eco

Ha hosszabb ideig távol lesz, bekapcsolhatja az Eco üzemmódot az energiatakarékosság érdekében.

- Feloldott állapotban nyomja meg a  gombot az Eco üzemmódba való belépéshez. Az Eco ikon ekkor világítani kezd és a hőmérséklet-beállítás -17°C (1°F) lesz.
- Ha az Eco funkció be van kapcsolva, feloldott állapotban a  gomb megnyomásával kikapcsolható. A fagyasztó hőmérséklete ekkor visszaáll a korábbi beállításra.

4. Gyerekzár

- Ha a  jelzés világít, a fagyasztó le van zárva. Nyomja meg és tartsa 3 másodpercig nyomva a  gombot – a  jelzés kialszik és a fagyasztó zárja feloldott állapotba kerül. Más gombműveletek is elvégezhetőek lesznek.
- Ha 20 másodpercig egyetlen gomb sem kerül megnyomásra, a  jelzés bekapcsol.

5. Figyelmeztetés





Figyelmeztetés esetén a  ikon villog és hangjelzés is hallható lesz.

Ajtó figyelmeztetés

- Ha az ajtó 2 percnél tovább van nyitva, megszólal az ajtó figyelmeztetés a kijelzőn a “dr” üzenet lesz látható. Ajtó figyelmeztetés esetén a hangjelzés percenként háromszor lesz hallható.
- Ha az ajtó figyelmeztetés időtartama meghaladja a 10 percet, a hangjelzés leáll, a  ikon kialszik és a kijelző normál állapotba lép. Az ajtó figyelmeztetés az ajtó bezárásával is kikapcsolható.
- Az energiatakarékosság érdekében ne tartsa hosszú ideig nyitva az ajtót a készülék használata közben.

6. Be- és kikapcsolás on|off 3 sec

A készülék tápellátásának be- vagy kikapcsolásához nyomja meg és tartsa 3 másodpercig nyomva a  gombot.

- A fagyasztó működése közben, feloldott állapotban a készüléket a  gomb megnyomásával és 3 másodpercig tartó nyomva tartásával kikapcsolhatja. A  jelzés világítani fog, közben a kijelzőn a “- -” lesz látható. Fontos! Ne tároljon semmilyen élelmiszert a fagyasztóban ez idő alatt.
- Amikor a készülék készenléti üzemmódban, a zár pedig feloldott állapotban van, nyomja meg a  gombot és tartsa nyomva 3 másodpercig – a  jelzés ekkor kialszik, a fagyasztó bekapcsol és a kijelző a normál állapotot mutatja.

Megjegyzés: A kijelző vezérlése csak feloldott zár mellett lehetséges.

A KÉSZÜLÉK HASZNÁLATA

Tartozékok

Mozgatható polcok / tálcák

- A készülék különféle üveg és műanyag tárolópolcokkal, illetve rácsos tálcákkal rendelkezik – a különböző modellek ezek különböző kombinációját tartalmazzák és a különféle modellek más jellemzőkkel rendelkeznek.
- A hűtőszekrény falain több sín található, amelyek lehetővé teszik, hogy a polcok a kívánt pozícióban kerülhessenek elhelyezésre.
- A fagyaszóban található polcok tisztítás céljából kivethetők.

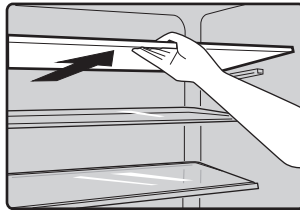

Fagyasztó fiók

- Fagyasztást igénylő élelmiszerek – beleértve a húst, halat, fagyaltot, stb. – tárolására szolgál.

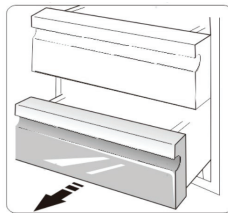

Hűtőszekrényvel párosított elhelyezés

- A fagyasztó hűtőszekrényvel párosítva is elhelyezhető.
- Az így szállított szerelvénypárokkal felszerelhető, de az energiafogyasztás kis mértékben megnő.

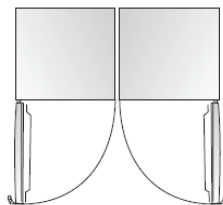

HASZNOS ÖTLETEK ÉS TIPPEK

Energiatakarékossági tippek

Az energiatakarékosság érdekében javasolt az alábbi tippek betartása:

- Próbálja az ajtót hosszabb időre nem nyitva tartani.
- Ügyeljen rá, hogy a készülék hőforrásoktól (közvetlen napfény, elektromos sütő, tűzhely, stb.) távol kerüljön elhelyezésre.
- Ne állítsa a hőmérsékletet a szükségesnél alacsonyabbra.
- Ne tároljon meleg ételt vagy párolgó folyadékot a készülékben.
- A készüléket jól szellőző, nedvességtől mentes helyiségben helyezze el. Tekintse át Az új készülék üzembe helyezése fejezetet.
- Ha az ábrán látható a különféle fiókok, rekeszek és polcok ideális elrendezése, akkor ne változtasson ezeken, mert az ábra a leginkább energia-hatékony konfigurációt mutatja.

Fagyasztási tippek

- A készülék első bekapcsolását követően, vagy ha hosszabb ideig volt használaton kívül: mielőtt az élelmiszereket a fagyasztóba helyezné, működtesse a készüléket magasabb beállításon legalább 2 órán át.
- Az ételeket kisebb adagokban helyezze a készülékbe, hogy gyorsabban és teljesen lefagyaszthatók legyenek, illetve hogy mindig lehetséges legyen csak a szükséges mennyiség kiolvasztása.
- 'Az ételeket mindig csomagolja alufóliába vagy frissentartó fóliába és ügyeljen rá, hogy a csomagok légmentesen le legyenek zárva.
- Ügyeljen rá, hogy a friss, még le nem fagyasztott ételek ne érintkezzenek a már lefagyasztottakkal, elkerülendő, hogy ez utóbbiak hőmérséklete megemelkedjen.
- A fagyasztott élelmiszerek, ha rögtön a fagyasztóból kivéve elfogyasztásra kerülnek, fagyási sérüléseket okozhatnak a bőrön.
- Javasolt minden egyes élelmiszer-csomagot címkével és dátummal ellátni, hogy könnyebben követhető legyen a tárolási idő.

Tippek fagyasztott ételek tárolására

- Győződjön meg róla, hogy a gyorsfagyasztott élelmiszerek megfelelően voltak tárolva a kereskedőnél.
- A kiolvasztott ételek gyorsan romlanak és nem fagyaszthatók újra.
- Ne lépje túl az élelmiszer gyártója részéről feltüntetett tárolhatósági időt. Megjegyzés: Ha a készülék rendelkezik a szükséges tartozékokkal és funkciókkal.

A készülék kikapcsolása

Ha a készüléket hosszabb időre ki kell kapcsolni, a következő lépéseket kell megtenni, a penészképződés megelőzése érdekében.

1. Távolítsa el minden élelmiszert a készülékből.
2. Húzza ki a tápkábelt a konnektorból.
3. Tisztítsa meg és szárítsa meg alaposan a készülék belsejét.
4. Győződjön meg arról, hogy az ajtó enyhén nyitva van, hogy a levegő szabadon keringhessen.

TISZTÍTÁS ÉS ÁPOLÁS

Higiéniiai okokból a készülék belsejét, beleértve a belső tartozékokat is, rendszeresen tisztítani szükséges. A készülék tisztítását és karbantartását legalább kéthavonta el kell végezni.

Figyelmeztetés!

Tisztítás közben a készülék nem lehet a hálózatra csatlakoztatva. A tisztítás megkezdése előtt kapcsolja ki a készüléket és húzza ki a villásdugót a konnektorból, vagy kapcsolja le a biztosíték megszakítóját.

Megjegyzés!

- A tisztítás megkezdése előtt távolítsa el az ételeket a készülékből. Tárolja őket hűvös helyen, jól lefedve.
- A készüléket soha ne tisztítsa gőztisztítóval, mert a nedvesség összegyűlhet az elektromos alkatrészekenél.
- A forró gőz kárt okozhat a műanyag részekben.
- Az illóolajok és szerves oldószerek (pl. citromlé, narancshéj leve, vajsav vagy ecetsavat tartalmazó tisztítószer) megtámadhatják a műanyag részeket.
- Ne használjon súroló hatású tisztítószereket.
- A készüléket és a belsejét puha rongy és langyos víz segítségével tisztítsa. A kereskedelemben kapható mosogatószer szintén használható a készülék tisztítására.
- A tisztítást követően törölje át a készüléket friss vízzel és tiszta ruhával.
- A kondenzátornál felgyülemelő por növeli az energia-felhasználást. Tisztítsa meg a készülék hátsó oldalán található kondenzátort évente egyszer puha ecset vagy porszívó segítségével. (Csak a külső kondenzátorral rendelkező készülékekre vonatkozik.)
- Ellenőrizze a vízelvezető nyílást a hűtőtér hátsó falánál.
- Ha a vízelvezető nyílást eldugult, tisztítsa meg például egy hajlékony pálcika segítségével és ügyeljen rá, hogy ne sértse meg a készüléket valamilyen éles tárgygal.
Ha minden megszáradt, a készülék ismét működésre kész.

Leolvasztás

A friss élelmiszerek tárolására szolgáló tér (hűtőtér) leolvasztása

- A leolvasztásból származó víz a készülék hátsó falán található vízelvezető nyíláson keresztül automatikusan egy vízgyűjtő tálcába folyik.

A fagyasztott élelmiszerek tárolására szolgáló tér (fagyasztótér) leolvasztása

- A fagyasztótér leolvasztása manuálisan történik. A leolvasztás megkezdése előtt vegye ki az élelmiszereket a fagyasztóból.
- Vegye ki a jégkocka tartót és a fiókokat, vagy helyezze át őket ideiglenesen a hűtőtérbe.
- Állítsa a hőmérséklet-szabályozó gombot 0 pozícióba (ekkor a kompresszor működése leáll) és hagyja nyitva a fagyasztó ajtaját addig, amíg a jég teljesen

le nem olvad és a víz össze nem gyűlik a fagyasztótér alján. Törölje ki a vizet egy puha rongy segítségével.

- A leolvasztás folyamatának gyorsítására behelyezhet egy tál meleg vizet (körülbelül 50°C) a fagyasztótérbe és lekaparhatja a jeget egy leolvasztó lapát segítségével. Ezt követően ügyeljen rá, hogy a hőmérséklet-szabályozó gomb visszaállításra kerüljön az eredeti pozícióba.
- A fagyasztótérrel nem javasolt közvetlenül meleg vízzel vagy hajszáritóval melegíteni leolvasztás közben, elkerülendő a belső tér deformálódását.
- Szintén nem javasolt a jeget lekaparni vagy a tárolók falához fagyott élelmiszereket éles tárgyakkal vagy fából készült rudakkal megpróbálni szétválasztani, mert ez kárt tehet a készülék belső terében vagy az evaporátor felületében.

Figyelmeztetés! A készülék lefagyasztás előtti kikapcsolásához forgassa el a hőmérséklet-szabályozó gombot 0 pozícióba.

Megjegyzés! A készüléket havonta legalább egyszer le kell olvasztani. Ha az ajtó extrém nedvességtartalom mellett volt használatban, a leolvasztás kéthetente javasolt.

Az ajtó tömitések tisztítása

Ügyeljen arra, hogy az ajtó tömitések tiszták legyenek. A ragadós ételek és italok miatt a tömitések rátapadhatnak a készülékre, és az ajtó kinyitásakor elszakadhatnak. A tömitést kímélő tisztítószer és meleg víz segítségével tisztítsa. Öblítse le és szárítsa meg alaposan a tisztítást követően.

A LED izzó cseréje:

Ez a termék F energiahatékonysági osztályú fényforrást tartalmaz.

Figyelmeztetés:

A LED izzót kompetens személy kell, hogy kicserélje. Ha a LED izzó megsérült, vegye fel a kapcsolatot az ügyfélszolgálattal. A LED izzó cseréjéhez a következő lépéseket kell követni:

1. Húzza ki a készüléket az aljzatból.
2. Távolítsa el az izzó fedelét felfelé nyomva és kifelé húzva.
3. Fogja meg a LED izzót és húzza meg, közben nyomja lefelé a csatlakozó reteszt.
4. Cserélje ki a LED izzót és pattintsa megfelelően a helyére.

A készülék kivonása a forgalomból

- Ürítse ki a készüléket.
- Húzza ki a villásdugót az aljzatból.
- Tisztítsa meg alaposan a készüléket (lásd Tisztítás és karbantartás fejezet).
- Hagyja nyitva a készülék ajtaját a szagok képződésének elkerülése érdekében.

HIBAEELHÁRÍTÁS

Ha problémát észlel a készülék működése során, vagy ha kétségei vannak, hogy a készülék megfelelően működik-e, mielőtt a szervizhez fordulna, elvégezhet néhány – az alábbiakban ismertetett – könnyű ellenőrzést.

Figyelmeztetés! Ne próbálja a készüléket saját kezűleg megjavítani! Ha a probléma az alábbiakban ismertetett ellenőrzések elvégzését követően is fennáll, vegye fel a kapcsolatot egy szakképzett szerelővel, a szervizzel, vagy az üzlettel, ahol a terméket vásárolta.

Probléma	Lehetséges ok és megoldás
A készülék nem működik megfelelően	<ul style="list-style-type: none">• Ellenőrizze, hogy a villásdugó megfelelően be van-e helyezve a konnektorba.• Ellenőrizze a biztosítékot vagy az áramkört és cserélje ki, ha szükséges.• A környezeti hőmérséklet túl alacsony. Próbálja alacsonyabbra állítani a készülék hőmérsékletét és probléma megoldása érdekében.• Természetes jelenség, hogy a fagyasztó az automatikus leolvasztás időtartama alatt, illetve a készülék bekapcsolását követően egy rövid ideig nem működik, a kompresszor védelme érdekében.
Szagok érzékelhetők a készülék belsejében	<ul style="list-style-type: none">• A készülék belsejét lehet, hogy meg kell tisztítani.• A szagokat valamilyen étel, dobozok vagy csomagolás okozza.
A készülék működése zajos	<p>Az alábbi zajok normálisak:</p> <ul style="list-style-type: none">• A kompresszor működésének zaja.• A levegő mozgásának zaja a kis ventilátor motorjából, a fagyasztótérben vagy a készülék más részeiben.• A víz forrásához hasonló gurgulázó hang.• Pattogó hang az automatikus leolvasztás során.• Kattogó hang a kompresszor beindulása előtt. <p>Egyéb, szokatlan zajok az alábbi okok miatt merülhetnek fel és ellenőrizni, illetve javítani szükséges:</p> <ul style="list-style-type: none">• A készülék nincs vízszintben.• A készülék hátsó része érintkezik a fallal.• Üvegek vagy dobozok leestek vagy legurultak.

Probléma	Lehetséges ok és megoldás
A motor folyamatosan működik	<p>A motor gyakori zaja természetes jelenség, a motor gyakrabban működik az alábbi körülmények fennállása esetén:</p> <ul style="list-style-type: none"> • A hőfok-beállítás a szükségesnél alacsonyabb. • Nagy mennyiségű meleg étel került elhelyezésre a készülékben. • A környezeti hőmérséklet túl magas. • Az ajtó túl sokáig volt nyitva, vagy túl gyakran került kinyitásra. • A készülék üzembe helyezését követően, vagy ha hosszabb ideig kikapcsolt állapotban volt.
A hűtőtérben jégréteg képződik	<ul style="list-style-type: none"> • Ellenőrizze, hogy a levegő kimeneti nyílásokat nem torlaszolják-e el az élelmiszerek és úgy helyezze el az ételeket a készülékben, hogy biztosított legyen a levegő szabad áramlása. Győződjön meg róla, hogy az ajtó teljesen be van-e csukva. A jégréteg eltávolításához vegye figyelembe a Tisztítás és ápolás fejezetben leírtakat.
A készülék belsejében túl magas a hőmérséklet	<ul style="list-style-type: none"> • Lehetséges, hogy az ajtó túl sokáig vagy túl gyakran volt kinyitva, vagy valami akadályozza a tökéletes záródását, esetleg nincs elegendő távolság a készülék oldalainál, hátsó részénél vagy tetejénél.
A készülék belsejében túl alacsony a hőmérséklet	<ul style="list-style-type: none"> • Növelje a hőmérsékletet, a „Vezérlés” fejezetben leírtaknak megfelelően.
Az ajtók nehezen záródnak	<ul style="list-style-type: none"> • Ellenőrizze, hogy a készülék felső része hátra van-e döntve 10-15 mm-rel, ami lehetővé teszi az ajtók automatikus záródását, illetve hogy nincs-e valami olyan a készülékben, ami akadályozza az ajtók záródását.

A KÉSZÜLÉK ÁRTALMATLANÍTÁSA

A készüléket nem szabad hagyományos háztartási hulladékként kezelni.

Csomagolóanyagok

Az újrahasznosítható jelöléssel ellátott csomagolóanyagok újrahasznosíthatók. A csomagolóanyagokat az arra kijelölt konténerekben helyezze el, hogy újrahasznosíthatók legyenek.

A készülék ártalmatlanítása előtt

1. Húzza ki a villásdugót a hálózati aljzatból.
2. Vágja át a csatlakozó kábelt és dobja el a villásdugóval együtt.

Figyelmeztetés! A hűtőszekrények szigetelésükben hűtőközeget és gázokat tartalmaznak. Ezeket professzionális módon szükséges ártalmatlanítani, ellenkező esetben szemsérülést vagy gyulladásveszélyt okozhatnak. Ügyeljen rá, hogy a hűtőkör csövezése ne sérüljön meg a készülék ártalmatlanítását megelőzően.

	A TERMÉK MEGFELELŐ ÁRTALMATLANÍTÁSA
	<p>A terméken vagy a csomagolásán látható jelölés arra utal, hogy a terméket nem szabad hagyományos háztartási hulladékként kezelni. Adja le egy, a hulladék elektromos és elektronikus berendezések feldolgozására kijelölt gyűjtőhelyen. A termék megfelelő módon történő ártalmatlanításával megelőzhetők azok a környezet és emberi egészség szempontjából káros hatások, amelyek a termék nem megfelelő ártalmatlanítása esetén következnenének be. Az ártalmatlanításra és az újrahasznosításra vonatkozó részletes információkért vegye fel a kapcsolatot a hulladékgazdálkodásért felelős helyi szervvel, a hulladékkezelő szolgálattal vagy az üzlettel, ahol a terméket megvásárolta.</p>

Gorenje, d.o.o.

Partizanska 12

SI - 3320 Velenje, Slovenija

info@gorenje.com

www.gorenje.com