

gorenje

RU

KK

Инструкция по эксплуатации Посудомоечная машина

GV643D90

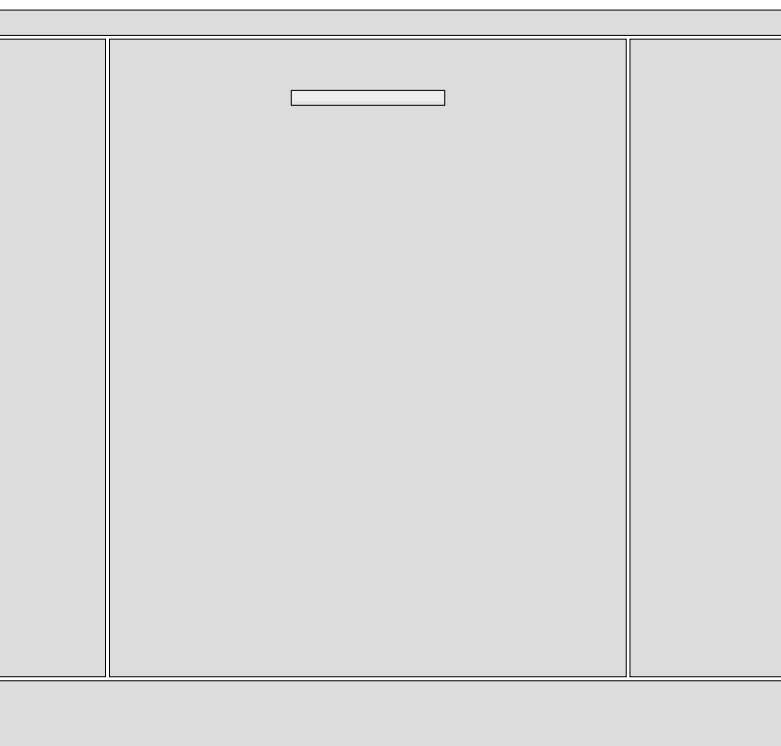

Содержание

Ваша посудомоечная машина	4
Указания по технике безопасности	5
Установка	6
Функция защиты от перелива	6
Хранение в зимнее время и транспортировка	6
Упаковка	6
Утилизация	7
Перед первой мойкой	8
Жесткость воды	8
Основные настройки	9
Доливание ополаскивателя	9
Заполнение солью	9
Экономичное мытье	11
Экономия электроэнергии и воды	11
Загрузка машины	12
Хрупкая посуда	12
Влияние загрузки на результаты мытья	12
Корзины посудомоечной машины	12
Верхний лоток для столовых приборов	13
Верхняя корзина	13
Нижняя корзина	14
Использование посудомоечной машины	16
Добавление моющего средства	16
Вкл./выкл.	17
Выбор программы	17
Выбор опций	18
Старт/Стоп	19
Если необходимо загрузить больше посуды	19
Сбой питания	19
Просмотр количества циклов мойки	19
После окончания программы	19
Эффективность сушки	19
Выгрузка посудомоечной машины	19
Таблица программ	20
Настройки	21
Уход и очистка	23
Доливание ополаскивателя	23
Заполнение солью	23
Очистка фильтра	24
Очистка разбрызгивателей	24
Очистка посудомоечной машины снаружи	25
CLn - Запуск программы Самоочистка	25
Удаление засоров	26
Поиск и устранение неисправностей	27

Установка	32
Указания по технике безопасности	32
Размещение	33
Подсоединение к сливу	33
Подсоединение к водопроводу	33
Подсоединение к электрической сети	34
Сервис	35
Паспортная табличка	35
Информация об импортёре	35
Техническая информация	36
Технические данные	36
Информация для потребителей.....	36
Информация для испытательных организаций.....	36





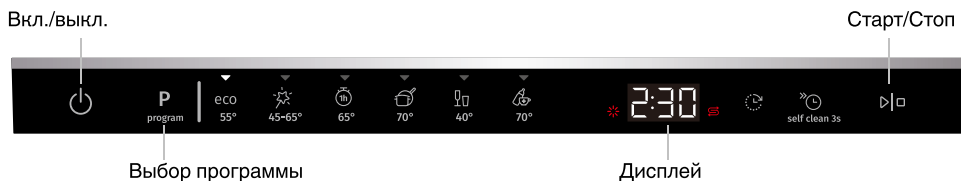

Ваша посудомоечная машина

Установите посудомоечную машину, см. раздел *Установка*. Затем откройте дверцу и нажмите .



При первом включении посудомоечной машины важно выбрать правильные настройки, от этого зависит эффективность мойки. См. раздел *Перед первой мойкой*.



Программа

-  Эко 55°
-  Авто 45-65°
-  1 ч 65°
-  Интенсивная 70°
-  Стекло 40°
-  Гигиена 70°

Функции



-  Задержка старта
-  Ускоренная мойка

Специальные программы

self clean 3s Самоочистка

Информация на дисплее

См. раздел «Уход и очистка».

-  Доливание ополаскивателя
-  Заполнение солью
- CLn** Запуск программы Самоочистка

ВНИМАНИЕ!

Панель управления реагирует на воздействие только тогда, когда дверца открыта.

Указания по технике безопасности

- Ознакомьтесь с инструкцией по эксплуатации и сохраняйте ее в надежном месте!
- Вмещает стандартных комплектов посуды: 16
- Посудомоечную машину запрещено использовать в любых целях, не указанных в этих инструкциях по эксплуатации.
- Ставьте на дверцу машины и в ее корзины только посуду.
- Никогда не оставляйте дверь посудомоечной машины открытой, так как кто-то может споткнуться о нее. Задвиньте корзины внутрь, чтобы избежать риска опрокидывания посудомоечной машины.
- Применяйте только моющие средства, предназначены для посудомоечных машин!
- Этой машиной могут пользоваться дети возрастом от 8 лет и лица с ограниченными физическими, сенсорными или ментальными способностями, а также лица, у которых недостаточно опыта и знаний, но только под присмотром во время использования машины или после того, как будут обучены правилам безопасного использования машины и осознают опасность неправильного использования. Не позволяйте детям играть с прибором. Дети не должны чистить машину или выполнять какие-либо работы по обслуживанию без присмотра.
- Устройство не предназначено для использования лицами (включая детей) с физическими или умственными недостатками, а также лицами, не имеющими опыта и знаний, за исключением случаев, когда они находятся под наблюдением или проинструктированы относительно использования устройства лицом, ответственным за их безопасность. Не оставляйте детей без присмотра и не разрешайте им играть с устройством.
- Поврежденный шнур питания должен заменяться только работником сервисного центра производителя или другим квалифицированным специалистом.
- Используйте посудомоечную машину только в домашних условиях для мойки посуды, предназначенной для бытового применения. Все другие виды использования запрещены.
- Не загружайте в машину посуду с остатками растворителей. Это может привести к взрыву. Также в машине запрещено мыть посуду, покрытую золой, воском или смазкой.

- Не оставляйте детей одних рядом с машиной и не позволяйте им пользоваться посудомоечной машиной или играть с ней. Будьте особо бдительны, когда дверь открыта. Внутри может оставаться моющее средство! После добавления моющего средства всегда незамедлительно запускайте посудомоечную машину.

⚠ ПРЕДОСТЕРЕЖЕНИЕ!

Ножи и другие острые предметы необходимо располагать острием вниз в корзине для столовых приборов или горизонтально в других корзинах.

⚠ ПРЕДОСТЕРЕЖЕНИЕ!

Не допускайте детей к посудомоечной машине. В ней используется едкое моющее средство!

Установка

См. раздел «Установка».

Функция защиты от перелива

Функция защиты от перелива начинает откачивать воду из машины и отключает подачу воды, если ее уровень в посудомоечной машине превышает норму. Если срабатывает защита от перелива, на дисплее появляется F54 (Перелив воды). Закройте водопроводный кран для воды и обратитесь в ближайший сервисный центр. (Чтобы избежать перелива воды из посудомоечной машины, не вынимайте вилку из розетки до тех пор, пока водопроводный кран не будет закрыт!)

Хранение в зимнее время и транспортировка

Храните посудомоечную машину в помещении с плюсовой температурой и избегайте перевозок машины на дальние расстояния при сильных морозах.

Перед транспортировкой подержанной посудомоечной машины или перед длительным хранением необходимо сначала удалить воду из машины.

Упаковка

Внешняя упаковка защищает изделие от повреждений во время транспортировки. Упаковочный материал пожелет переработке. Разделяйте упаковочные материалы, чтобы сократить использование сырьевых ресурсов и образование отходов. Дилер может отправлять упаковку на переработку или сообщить адрес ближайшего центра вторичной переработки. Состав упаковки:

- Гофрированный картон, изготовленный практически на 100% из переработанного материала.
- Пенополистирол (EPS) без хлора или фтора.
- Опоры из необработанного дерева.
- Защитная полиэтиленовая (PE) упаковка.

Утилизация

Посудомоечная машина изготовлена и маркирована с учетом вторичной переработки. Когда срок службы посудомоечной машины подходит к концу и ее необходимо утилизировать, ее следует немедленно привести в нерабочее состояние. Вытащите кабель питания и обрежьте его как можно короче.

Чтобы узнать, как и куда сдать машину на переработку, обращайтесь в местные компетентные органы.

Перед первой мойкой

Жесткость воды

Для качественной мойки посуды в посудомоечной машине необходимо использовать мягкую воду (воду с низкой минерализацией). Жесткая вода оставляет белый налет на посуде и внутренних поверхностях посудомоечной машины.

Проверка жесткости воды

Жесткость воды определяется в соответствии с немецкой шкалой жесткости воды (°dH), французской шкалой жесткости воды (°fH), английской шкалой жесткости воды (°eH) или миллимолей на литр (ммоль/л).

Если жесткость подаваемой воды превышает 2,8°dH (5°fH/3,5°eH/0,5 ммоль/л), ее нужно смягчать. Для этого используется автоматический встроенный смягчитель воды. Для максимальной эффективности смягчитель необходимо отрегулировать с учетом жесткости поступающей воды. После регулировки смягчителя добавляйте моющее средство и ополаскиватель в дозах для мягкой воды.

Чтобы узнать жесткость воды в своем регионе, обратитесь на местную водопроводную станцию.

Обратите внимание на жесткость воды: _____

°dH	°fH	°eH	ммоль/л	Рекомендуемая настройка
0-2,8	0-5	0-3,5	0,0-0,5	00
2,9-5,6	6-10	3,6-7,0	0,6-1,0	01
5,7-11,2	11-20	7,1-14,0	1,1-2,0	02
11,3-16,8	21-30	14,1-21,0	2,1-3,0	03
16,9-22,4	31-40	21,1-28,0	3,1-4,0	04
22,5-28,0	41-50	28,1-35,0	4,1-5,0	05
28,1-36,4	51-65	35,1-45,5	5,1-6,5	06
36,4+	65+	45,5+	6,5+	07

Если жесткость воды превышает 36,4°dH (65°fH / 45,5°eH / 6,5 ммоль/л), рекомендуется подключить внешний умягчитель воды.

Повышенный расход воды и энергии во время регенерации

Регулярная регенерация встроенного в посудомоечную машину смягчителя воды необходима для поддержания его в рабочем состоянии. Регенерация увеличивает время выполнения программы мытья посуды, а вместе с ним расход энергии и воды. Частота регенерации смягчителя воды посудомоечной машины зависит от выбранной настройки.

Пример: При выполнении программы Эко 55° с настройкой жесткости воды по умолчанию (04) происходит регулярная регенерация умягчителя воды, энергопотребление увеличивается на 0,025 кВт ч, расход воды — на 2,5 л, а время выполнения программы увеличивается на 1 мин. Регенерация происходит во время основной мойки по программе.

ПРЕДОСТЕРЕЖЕНИЕ!

Жесткая вода оставляет белый налет на посуде и внутренних поверхностях посудомоечной машины. Поэтому важно правильно выбрать настройку смягчителя воды! Смотрите Жесткость воды в разделе *Настройки*.

Не допускается запускать посудомоечную машину с пустым отделением для соли, если водопроводной воды превышает 2,8°dH (5°fH / 3,5°eH / 0,5 ммоль/л).

Основные настройки

При первом включении посудомоечной машины важно выбрать правильные настройки, от этого зависит эффективность мойки. См. раздел *Настройки*.

Настройка:

- Ополаскиватель
- Жесткость воды
- ТАВ

Доливание ополаскивателя

При использовании ополаскивателя посуда сушится быстрее и лучше. Кроме того, это помогает добиться лучшего результата мытья посуды.

Залейте ополаскиватель в отделение для ополаскивателя, если вы выбрали Ополаскиватель 01 - 05.



1. Откройте крышку отделения для ополаскивателя.
2. Аккуратно добавьте ополаскиватель до указанного уровня **MAX**.
3. Вытрите брызги вокруг отделения.
4. Плотнo закройте крышку.

Заполнение солью

Добавьте соль в отсек для соли, если выбрана жесткость воды 01 – 07.

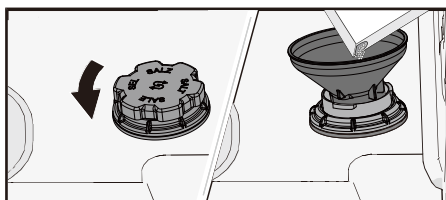

1. Снимите крышку отделения для соли, повернув ее против часовой стрелки.

2. Поместите входящую в комплект поставки воронку в отверстие отделения для соли. Сначала налейте в него примерно 1 л воды.
3. Добавьте достаточно соли, чтобы заполнить отделение для соли (макс. 750 г). Используйте специальную соль для посудомоечной машины.
4. Стряхните лишнюю соль и плотно закрутите крышку.



ПРЕДОСТЕРЕЖЕНИЕ!

Чтобы избежать появления ржавых пятен, сразу после засыпания соли запускайте программу мойки.

Экономичное мытье

Экономия электроэнергии и воды

При использовании посудомоечной машины в жилых помещениях обычно расходуется меньше энергии и воды, чем при мытье посуды вручную.

Не ополаскивайте посуду перед мойкой



Не ополаскивайте посуду под проточной водой, поскольку это увеличивает расход энергии и воды. Просто удалите крупные остатки пищи с посуды перед ее загрузкой в посудомоечную машину.

Выбирайте экологически чистые моющие средства

Всегда читайте экологическую декларацию на упаковке товара.

Слишком большое количество моющего средства, ополаскивателя и соли ухудшает результат мойки и отрицательно влияет на окружающую среду.

Запускайте посудомоечную машину полностью загруженной

Чтобы сэкономить электроэнергию и воду, дождитесь заполнения посудомоечной машины перед запуском программы (см. количество стандартных столовых комплектов). Чтобы избежать появления неприятного запаха, ополосните посуду с помощью программы  1 ч 65° с возможностью ополаскивания  Ускоренная мойка.

Запускайте программы с более низкой температурой

Если посуда слегка загрязнена, можно выбрать программу с низкой температурой.

Выберите программу мойки посуды – Эко 55°

Программа мойки разработана для эффективной мойки с использованием как можно меньшего количества энергии и воды. Программа обеспечивает мойку при низкой температуре в течение продолжительного времени.

Активация настройки – Сушка TotalDry

Сокращение времени работы программы и повышение эффективности сушки достигается с помощью настройки Сушка TotalDry, которая автоматически открывает дверь посудомоечной машины. Перед выгрузкой посудомоечной машины подождите, пока индикация на машине не будет указывать, что программа завершена, и пока не остынет посуда. (Мебель, в которую встроена посудомоечная машина, должна быть защищена от конденсации влаги из машины.)

Подключение холодной воды

Подключите посудомоечную машину к водопроводу холодной воды, если отопление в здании масляное, электрическое или газовое.

Подключение к водопроводу горячей воды

Подключите посудомоечную машину к водопроводу горячей воды (макс. 60 °С), если горячее водоснабжение в здании энергосберегающее, например, центральное, с использованием солнечной или геотермальной энергии. Подключение к горячей воде сокращает расход электроэнергии посудомоечной машиной.

ВНИМАНИЕ!

Не допускается превышение допустимой температуры подачи воды. Ряд материалов посуды не выдерживает воздействие высоких температур. См. *Хрупкая посуда* в разделе *Загрузка машины*.

Загрузка машины

Хрупкая посуда

Определенную посуду нельзя мыть в посудомоечной машине. Это может быть обусловлено разными причинами. Одни материалы не выдерживают высокую температуру, другие могут быть повреждены моющим средством.

Обращайтесь осторожно с изделиями ручной работы, хрупкими украшениями, изделиями из хрусталя и стекла, серебра, меди, олова, алюминия, дерева и пластика. Обращайте внимание на маркировку «Для посудомоечной машины».

Влияние загрузки на результаты мытья

Загружайте посуду так, чтобы обеспечить наилучшие результаты мойки и сушки с минимальным потреблением энергии и воды. Это поможет вашей посудомоечной машине промыть все поверхности, а также максимально тщательно просушить посуду.

- Посуда должна располагаться загрязненной поверхностью вниз или внутрь машины!
- Не допускается размещать посуду внутри или сверху другой посуды.
- Полую посуду, такую как чашки, размещайте под углом, чтобы вода при ополаскивании стекала. Это также важно для изделий из пластика.
- Небольшие предметы помещайте в корзину для столовых приборов, чтобы они не проваливались через корзину посудомоечной машины.

ВНИМАНИЕ!

Обеспечьте свободное вращение разбрызгивателей.

Корзины посудомоечной машины

Посудомоечная машина оборудована верхним лотком для столовых приборов, верхней и нижней корзиной.

Внешний вид и набор корзин может отличаться в зависимости от модели посудомоечной машины.

Верхний лоток для столовых приборов

В верхнем лотке для столовых приборов можно размещать половники, венчики, сервировочные приборы и подобные предметы.

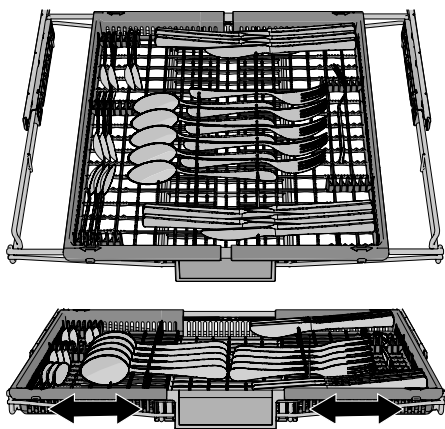

Верхний лоток для столовых приборов состоит из трех частей, которые можно перемещать вбок, чтобы лучше разместить посуду.

Верхняя корзина

Загрузите стаканы, чашки, миски, небольшие тарелки и блюда в верхнюю корзину. Посуда должна располагаться загрязненной поверхностью вниз или внутрь машины! Разместите винные бокалы на полке для фужеров, а ножи — в специальной подставке справа.

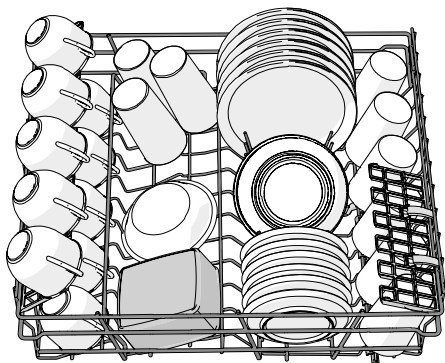

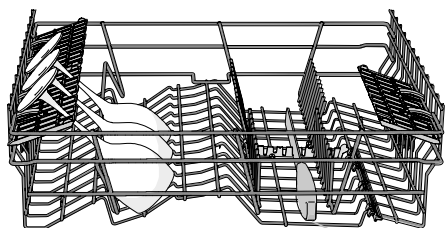

Подставка для ножей

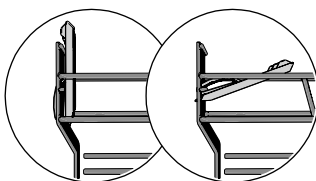

2 положения

Подъем и опускание верхней корзины

1. Выдвиньте верхнюю корзину.
2. Поднимите ее за края.
3. Если верхняя корзина поднята в верхнее положение, она опустится в нижнее положение. Обе стороны корзины всегда должны быть установлены на одинаковую высоту.

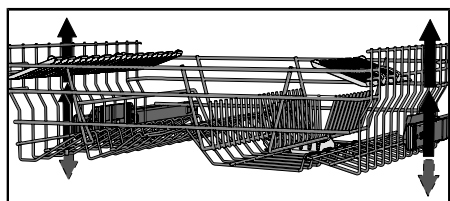

Нижняя корзина

Поместите глубокие и мелкие тарелки, сервировочную посуду и кастрюли в нижнюю корзину. Столовые приборы можно поместить в держатель столовых приборов.

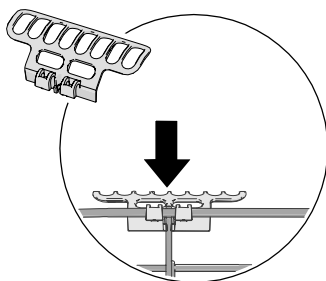
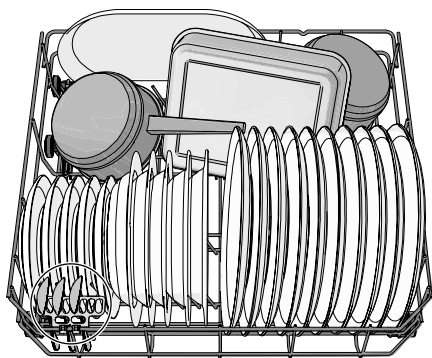

Установите держатель столовых приборов для достижения максимальной вместимости.
(Находится в прилагаемом пластиковом пакете.)

Регулируемые держатели для тарелок

Регулируемые держатели для тарелок можно сложить, чтобы облегчить загрузку кастрюль и мисок.

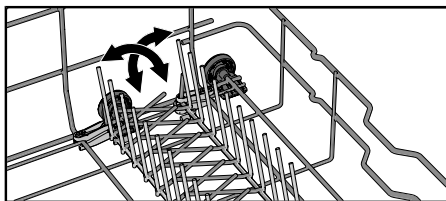

Использование посудомоечной машины

Добавление моющего средства

Соблюдайте инструкции, указанные на упаковке моющего средства. Дозируйте моющее средство и ополаскиватель как для мягкой воды, поскольку в посудомоечной машине используется устройство для ее смягчения.

Слишком большое количество моющего средства ухудшает результат мойки и отрицательно влияет на окружающую среду.

Отделение для моющего средства

Моющее средство необходимо добавлять в сухое отделение для моющего средства.



Если используется порошковое или жидкое моющее средство для посудомоечной машины, добавьте небольшое количество моющего средства в отделение для предварительной мойки.

⚠ ВНИМАНИЕ!

Применяйте только моющие средства, предназначенные для посудомоечных машин! Не пользуйтесь жидкостью для мытья посуды. Образующаяся пена снижет эффективность мойки.

Моющее средство «всё в одном»

На рынке представлены различные типы моющих средств «всё в одном». Внимательно читайте указания по использованию этих средств.

Активируйте настройку TAB и деактивируйте настройку Ополаскиватель для использования моющего средства «всё в одном», содержащего ополаскиватель.

Таблетки не рекомендуется использовать в быстрых программах (менее 75 минут). В этом случае лучше применять жидкое или порошкообразное моющее средство.

⚠ ВНИМАНИЕ!

Оптимальные результаты мойки и сушки достигаются с использованием обычного моющего средства для посудомоечной машины совместно с отдельно подаваемыми ополаскивателем и солью.

При возникновении вопросов свяжитесь с производителем моющего средства.

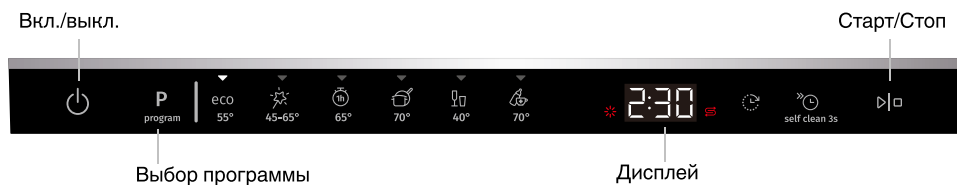

ВНИМАНИЕ!
Панель управления реагирует на воздействие только тогда, когда дверца открыта.

Вкл./выкл.
Откройте дверь и нажмите на . Откройте водопроводный кран, если он закрыт.

Р Выбор программы

Выберите программу в соответствии со степенью загрязненности и типом посуды. Программа Эко 55° всегда предварительно выбрана.

Нажимайте **Р** один или несколько раз до тех пор, пока не будет активирована нужная программа, на что указывает световой индикатор.

Эко 55°

Дополнительную информацию о режиме эко-мойки посуды смотрите в разделе *Экономичное мытье*.

Для сильно загрязненной посуды с большим количеством жира следует использовать программу с более высокой температурой.

Авто 45-65°

Посудомоечная машина оценивает степень загрязненности посуды и регулирует расход воды и температуру. При первом использовании программа настраивается в течение пяти минут, чтобы обеспечить наилучший результат мойки.

1 ч 65°

Быстрая программа для эффективного удаления засохших остатков пищи. (Эта программа не предназначена для удаления пригоревшей пищи, например, на формах для запекания).

Настройка Сушка TotalDry важна для обеспечения наилучших результатов сушки.

Интенсивная 70°

Программа с высокой температурой для растворения жира на очень загрязненной посуде, в том числе кастрюлях и формах для запекания. Если такой посуды недостаточно для заполнения машины, то в корзины также можно загрузить тарелки и другую посуду.

Стекло 40°

Программа бережной мойки с невысокой температурой для хрупкой посуды из хрустала/стекла. Используйте небольшое количество моющего средства и размещайте посуду так, чтобы она не соприкасалась во время мойки. Также смотрите *Хрупкая посуда* в разделе *Загрузка машины*. Эта программа также подходит для мойки только что использовавшегося фарфора без засохших остатков пищи.

Гигиена 70°

Данная программа идеально подходит в случае исключительно высоких требований к гигиене, например, при мытье бутылочек для детского питания и разделочных досок. Высокая температура как при основной мойке, так и при последнем ополаскивании.

self clean 3s Самоочистка

Программа самоочистки для гигиенической очистки камеры посудомоечной машины, разбрызгивателей и трубок разбрызгивателей.

Эта программа должна запускаться (без посуды в машине) с обычным моющим средством для посудомоечных машин или лимонной кислотой. На рынке также представлены специальные чистящие средства для посудомоечных машин. Информацию по удалению накипи смотрите *Камера посудомоечной машины* в разделе *Уход и очистка*.

Посудомоечная машина будет через равные промежутки времени указывать, что необходимо запустить Самоочистка.



Нажмите и удерживайте self clean 3s пока на дисплее не отобразится CLn, чтобы выбрать программу.

Выбор опций

Нажмите на параметры (☺, *☺), чтобы активировать их. (Доступные параметры зависят от программ.)

Задержка старта

Если выбрано Задержка старта, машина запускается через 1-24 часа с момента нажатия кнопки  и закрытия двери.

1. Нажмите  один раз, чтобы активировать Задержка старта. Нажмите кнопку несколько раз или удерживайте ее, чтобы установить время задержки. Время для Задержка старта отображается на дисплее.
2. Нажмите  и закройте дверь. Таймер начинает отсчёт времени, по окончании которого машина запустится.

Если опцию Задержка старта необходимо отменить, откройте дверь, нажмите и удерживайте  в течение пяти секунд.

Недоступно для: Самоочистка

Ускоренная мойка

Эта опция уменьшает время выполнения программы, но увеличивает расход электроэнергии и воды.

Нажмите *☺ чтобы активировать опцию. Время программы обновляется на дисплее.

Недоступно для: Авто 45-65°, Стекло 40°, Гигиена 70°, Самоочистка

Старт/Стоп

Нажмите . Дисплей начнет мигать. Это говорит о том, что посудомоечная машина готова к запуску. Чтобы посудомоечная машина начала работать, её дверь должна быть плотно закрыта.

Остановка или изменение программы

Откройте дверь. Если вы хотите прервать или изменить программу после запуска посудомоечной машины, нажмите и удерживайте в  течение пяти секунд.

Долейте моющее средство, если крышка дозатора моющего средства открылась. Затем выберите новую программу, нажмите  и закройте дверь.

Оставшееся время

После выбора программы и опций на экране отобразится общее время.



Если необходимо загрузить больше посуды¹⁾

Откройте дверь. Посудомоечная машина автоматически остановится. Загрузите посуду и закройте дверь. Через некоторое время посудомоечная машина продолжит выполнение программы.

Сбой питания

Если посудомоечная машина выключится из-за сбоя питания во время мойки посуды, программа продолжит работу при восстановлении питания. Если питание отключится во время сушки, программа прервётся.

Просмотр количества циклов мойки

Когда посудомоечная машина включена, нажмите и удерживайте  и , и на экране отобразится количество моек посудомоечной машины. Отпустите кнопку, чтобы выйти.

После окончания программы

После завершения программы на дисплее появится надпись «End» (конец). И посудомоечная машина выключится после звукового сигнала.

По окончании программы посудомоечная машина автоматически выключается. Перекрывайте кран подачи воды после каждого использования.

Эффективность сушки

- Полностью загрузите машину.
- Полую посуду, такую как чашки, размещайте под углом, чтобы вода при ополаскивании стекала. Это также важно для изделий из пластика.
- Долейте ополаскиватель или увеличьте его дозировку.
- Включите настройку Сушка TotalDry. Смотрите раздел Настройки.
- Перед выгрузкой из посудомоечной машины дождитесь остывания посуды.









Выгрузка посудомоечной машины

Нагретый фарфор более хрупкий. Перед выгрузкой оставьте посуду остывать в посудомоечной машине.

Сначала выгружайте нижнюю корзину во избежание попадания капель воды с верхней корзины на посуду в нижней корзине.

¹⁾ Не стоит загружать больше посуды, если крышка дозатора моющего средства открыта.





Таблица программ

Программа	Моющее средство (мл)	Функции	Количество предварительных моек	Основная мойка	Количество ополаскиваний	Последнее ополаскивание	Показатели расхода ¹⁾		
							Продолж. мойки (примерно час:мин)	Приблиз. потребление энергии (кВт/ч)	Расход воды (л)
есо Эко 55°	24	 ²⁾		55 °C	2	49 °C	3:41	0,87	11,0
 Авто 45-65°	25	 ²⁾	1-2	45-65 °C	2-3	60 °C	2:10-3:10	0,9-1,4	13,0-20,5
 1 ч 65°	25	 ²⁾		65 °C	3	65 °C	1:00	1,1	14,5
 Интенсивная 70°	25		2	70 °C	2	70 °C	2:50	1,6	17,0
 Стекло 40°	20			40 °C	2	50 °C	1:40	0,7	10,5
 Гигиена 70°	25			70 °C	2	70 °C	1:05	1,3	10,5

¹⁾ Показатели расхода зависят от температуры подаваемой воды, температуры в помещении, объема загрузки, выбора дополнительных функций и других факторов.

²⁾ Сушка TotalDry. См. раздел Настройки.

Настройки

1. Откройте дверь и нажмите .
2. Чтобы открыть меню настроек посудомоечной машины, нажмите и удерживайте Р и  до тех пор, пока на дисплее не появится надпись «SEt» (настройки).
3. Нажмите  для перехода к меню настроек.
4. Нажмите Р, чтобы просмотреть варианты.
5. Подтвердите выбранную настройку, нажав .
6. Чтобы выйти из меню, пролистайте его или нажмите .

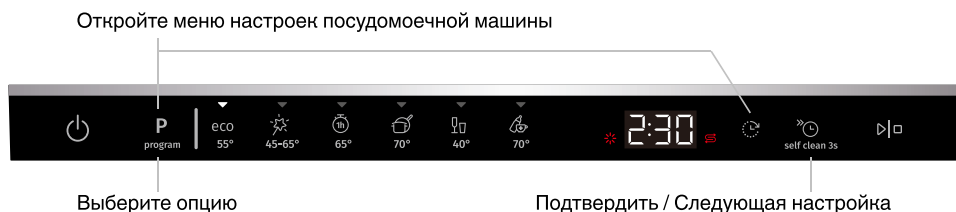

Настройки	Опции	
2	Звуки	00 - 02
		<p>Звуковой сигнал подтверждает, что нажата кнопка на панели управления.</p> <p>Звуковой сигнал свидетельствует об окончании программы мойки.</p> <p><i>Сообщения об ошибке всегда обозначаются громким звуковым сигналом.</i></p>
3	Ополаскиватель	00 - 05
		<p>Настройка дозировки ополаскивателя. Для дозатора ополаскивателя можно выбирать значение от 00 (Выкл.) до 05 (Большая дозировка).</p> <p>Дозировку ополаскивателя нужно увеличить, если:</p> <ul style="list-style-type: none"> • на посуде появились разводы. <p>Дозировку ополаскивателя нужно уменьшить:</p> <ul style="list-style-type: none"> • на посуде появилась липкая белая или синяя пленка; • на посуде появились полосы; • образуется слишком много пены. Если вода очень мягкая, ополаскиватель следует разбавлять в пропорции 50:50. <p><i>Заводские предустановки: 03</i></p>
4	Жесткость воды	00 - 07
		<p>Регулировка смягчителя воды. Выберите настройку в зависимости от жесткости воды. Важно правильно выбрать эту настройку!</p> <p><i>См. Жесткость воды в разделе Перед первой мойкой. Для воды с жесткостью ниже 2,8°dH (5°fH / 3,5°eH / 0,5 ммоль/л) выберите 00. Смягчитель воды отключается, и не нужно добавлять соль.</i></p>

Настройки		Опции	
			<i>Заводские предустановки: 04</i>
5	ТАВ	00 (Выкл.) 01 (Вкл.)	Активируйте эту настройку для использования мощного средства «всё в одном», содержащего ополаскиватель. Эта настройка снижает дозировку ополаскивателя и влияет на частоту восстановления встроенного смягчителя посудомоечной машины. <i>Заводские предустановки: 00</i>
6	Сушка TotalDry	00 (Выкл.) 01 (Вкл.)	Дверь посудомоечной машины открывается автоматически, что сокращает время работы программы и повышает эффективность сушки. Перед выгрузкой посудомоечной машины подождите, пока индикация на машине не будет указывать, что программа завершена, и пока не остынет посуда. (Мебель, в которую встроена посудомоечная машина, должна быть защищена от конденсации влаги из машины.) Недоступно для: Гигиена 70°, Самоочистка, Стекло 40° Интенсивная 70°
F--	Информация об ошибках		Любые сообщения об ошибках. <i>При обращении в сервисный центр может потребоваться сообщить самые последние сообщения об ошибках.</i>
rSt	Восстановление заводских настроек по умолчанию		Восстанавливает заводские настройки по умолчанию. Выберите rSt и нажмите ►□.
End	Выйти		Чтобы выйти из меню настроек посудомоечной машины, выберите пункт «End» (Конец) и нажмите [Ⓢ] Ⓞ или подождите 3 секунды.

Уход и очистка

✳ Доливание ополаскивателя

Если ополаскиватель нужно долить в машину, на дисплее появляется приведенный выше символ.



1. Откройте крышку отделения для ополаскивателя.
2. Аккуратно добавьте ополаскиватель до указанного уровня **MAX**.
3. Вытрите брызги вокруг отделения.
4. Плотно закройте крышку.

Символ на дисплее может исчезнуть не сразу после наполнения, а через некоторое время.

⌘ Заполнение солью

Если требуется досыпать соль, на дисплее появляется приведенный выше символ.

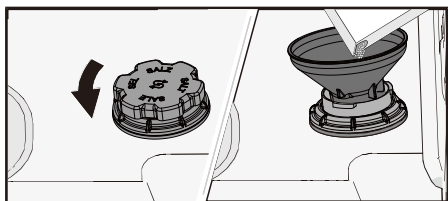

1. Снимите крышку отделения для соли, повернув ее против часовой стрелки.
2. Установите воронку, входящую в комплект поставки, в отверстие отделения для соли. (Вода требуется только для первого раза.)
3. Добавьте достаточно соли, чтобы заполнить отделение для соли (макс. 750 г). Используйте специальную соль для посудомоечной машины.
4. Стряхните лишнюю соль и плотно закрутите крышку.

Символ на дисплее может исчезнуть не сразу после наполнения, а через некоторое время.

⚠ ПРЕДОСТЕРЕЖЕНИЕ!

Чтобы избежать появления ржавых пятен, сразу после засыпания соли запускайте программу мойки.

Никогда не заливайте в отделение для соли моющее средство, иначе устройство для смягчения воды выйдет из строя!

Очистка фильтра

Фильтр задерживает крупные остатки пищи, чтобы они не попали в сливной насос. По мере необходимости очищайте фильтр, следуя указанным ниже инструкциям. Фильтр следует очищать с определенной регулярностью в зависимости от частоты использования посудомоечной машины.

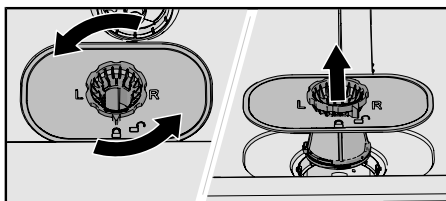

1. Поверните стопорное кольцо против часовой стрелки и поднимите фильтр вверх.
2. Опорожните и очистите фильтр.
3. Установите фильтр на место и поверните стопорное кольцо по часовой стрелке до упора. Убедитесь, что края плотно прилегают.

ВНИМАНИЕ!

Если фильтр установлен неправильно, это может повлиять на результат мойки. Запрещено эксплуатировать посудомоечную машину со снятым фильтром!



Очистка разбрызгивателей

Мусор может забивать отверстия и приводить к заклиниванию подшипников. Удалите весь мусор при помощи булавки или другого острого предмета. Разбрызгиватели также имеют отверстия снизу.

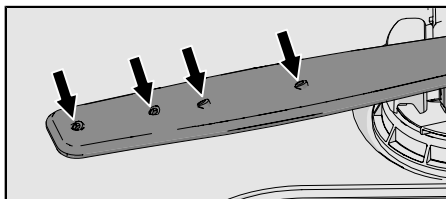

Чтобы облегчить очистку, можно снять разбрызгиватели. Не забудьте надежно установить их обратно после очистки.

Верхний (потолочный) разбрызгиватель

- Вытащите верхний лоток для столовых приборов. Нажмите на верхний разбрызгиватель, поворачивая его против часовой стрелки, чтобы снять его.

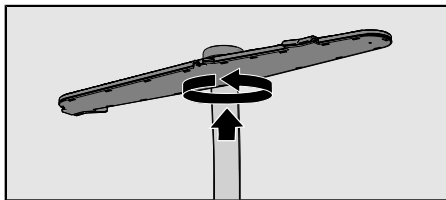

Верхний разбрызгиватель

- Выдвиньте верхнюю корзину.
- Чтобы отсоединить разбрызгиватель от верхней корзины, открутите его втулку против часовой стрелки.

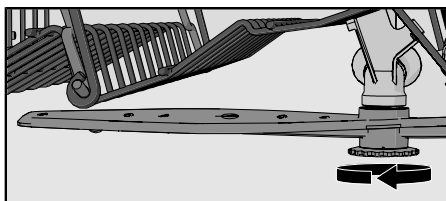

Нижний разбрызгиватель

- Снимите нижний разбрызгиватель, потянув его вверх.

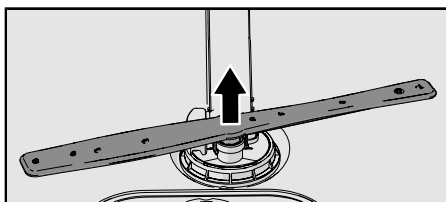

Очистка посудомоечной машины снаружи

Дверь и уплотнитель двери

Откройте дверь. Регулярно очищайте боковые стороны двери и уплотнитель двери слегка влажной тканью. Очищайте уплотнитель двери в нижней части переднего края посудомоечной машины щеткой для мытья посуды.

Панель управления

Поддерживайте панель управления в чистоте. При необходимости протирайте ее сухой или слегка влажной тканью. Не допускается использовать чистящие средства: они могут поцарапать поверхность.

CLn - Запуск программы Самоочистка

Камера посудомоечной машины

Камера посудомоечной машины изготовлена из нержавеющей стали и поддерживается в чистоте во время обычной работы машины (если используется регулярно).

Жёсткая вода способствует образованию накипи в посудомоечной машине. При появлении накипи засыпьте в отделение для моющего средства две столовые ложки лимонной кислоты и запустите программу Самоочистка (без посуды в машине). На рынке также представлены специальные чистящие средства для посудомоечных машин.

Удаление засоров

Удаление засоров сливного насоса

Если после завершения программы в посудомоечной машине остается вода, то причиной может быть засор сливного насоса. При этом появляется сообщение об ошибке Сбой слива воды.

1. Выключите машину с помощью  и выньте вилку из настенной розетки.
2. Извлеките фильтр.
3. Вычерпайте воду из камеры посудомоечной машины.
4. Чтобы осмотреть сливной насос, снимите желтый фиксатор сливного насоса справа в нижнем сливе. (При необходимости используйте плоскогубцы.)
5. Вручную поверните крыльчатку насоса, расположенную за фиксатором сливного насоса. Аккуратно удалите острые предметы, например стекло.
6. Установите на место фиксатор сливного насоса. Установите фильтр.
7. Подключите машину к сети.

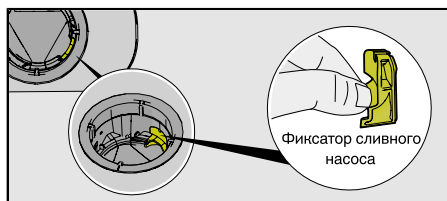

ВНИМАНИЕ!

Не забудьте установить обратно фиксатор сливного насоса.

Удаление засоров фильтра шланга подачи воды

Если в воде содержатся мелкие частицы, внешний фильтр шланга подачи воды может засориться, что приведет к появлению на дисплее сообщения об ошибке “Сбой залива воды”.

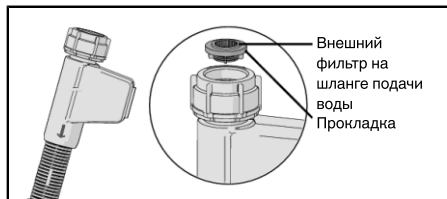

1. Выключите машину с помощью  и выньте вилку из настенной розетки.
2. Перекройте водопроводный кран.
3. Открутите шланг подачи воды.
4. Аккуратно снимите внешний фильтр со шланга подачи воды и очистите его.
5. Установите фильтр обратно и проверьте правильность расположения прокладки.
6. Прочно закрутите шланг подачи воды на его место.
7. Включите вилку электропитания машины в розетку и откройте водопроводный кран. Некоторое время подождите до сбалаंसирования давления и убедитесь в герметичности соединения.



Поиск и устранение неисправностей

Сообщения об ошибках		Способ устранения
F11	Сбой слива воды	См. "В машине остается вода" в столбце "Проблема" в таблице ниже. Если проблема не устранена, обратитесь в ближайший сервисный центр.
F12	Сбой залива воды	Убедитесь, что водопроводный кран открыт. Проверьте отсутствие засоров внешнего фильтра на шланге подачи воды. Смотрите <i>Удаление засоров фильтра шланга подачи воды</i> в разделе <i>Уход и очистка</i> . Если проблему устранить не удаётся, обратитесь в сервисный центр.
F13	Ошибка уровня воды	Перекройте водопроводный кран и обратитесь в ближайший сервисный центр.
F18	Неисправность дивертора	Обратитесь в ближайший сервисный центр.
F40	Утечка заливного клапана	Закройте водопроводный кран и обратитесь в ближайший сервисный центр.
F41	Неисправность ТЭНа	Закройте водопроводный кран. Выньте вилку из настенной розетки и обратитесь в ближайший сервисный центр.
F42	Неисправность датчика NTC	Перекройте водопроводный кран и обратитесь в ближайший сервисный центр.
F54	Перелив воды	Закройте водопроводный кран и обратитесь в ближайший сервисный центр. Чтобы избежать перелива воды из посудомоечной машины, не вынимайте вилку из настенной розетки, пока водопроводный кран не будет закрыт!
F60	Сбой связи	Обратитесь в ближайший сервисный центр.

Нажмите , чтобы убрать сообщение об ошибке, за исключением F54. При появлении ошибки F54 посудомоечная машина может быть выключена только после ее устранения.

Проблема	Возможные причины	Способ устранения
Панель управления не реагирует при нажатии.	Вы нажали на панель управления слишком рано после открытия двери.	Повторите попытку через некоторое время.
	Дверца закрыта.	Откройте дверцу. Панель управления реагирует на воздействие только тогда, когда дверца открыта.
	Грязь на панели управления.	Протрите их сухой или слегка влажной тканью.
Дверца не закрывается.	Неправильно расположены корзины.	Убедитесь в том, что корзины расположены горизонтально.
		Проверьте, не препятствует ли посуда задвиганию корзин.
Машина не включается.	Не нажата кнопка  .	Нажмите  . Дисплей начинает обратный отсчет.
	Дверца не закрыта.	Проверьте.

Проблема	Возможные причины	Способ устранения
	Посудомоечная машина была открыта для добавления посуды во время выполнения программы.	Закройте дверь и подождите. Через некоторое время посудомоечная машина продолжит выполнение программы.
	Проверьте, выбран ли параметр Задержка старта .	Чтобы отключить опцию «Задержка старта», нажмите кнопку « » и удерживайте ее в течение пяти секунд.
	Вилка не подключена к розетке.	Проверьте.
	Сработал предохранитель или автоматический выключатель.	Проверьте.
Посуда не отмыта.	Разбрызгиватели не вращаются.	Убедитесь в том, что посуда не мешает вращению разбрызгивателей.
	Забиты отверстия или заклинило подшипники разбрызгивателя.	Очистите разбрызгиватели. См. раздел <i>Уход и очистка</i> .
	Неподходящая программа мойки.	Выберите программу с высокой температурой для растворения жира на очень грязной посуде, например Интенсивная 70°.
	Неправильная дозировка моющего средства.	Дозируйте моющее средство с учетом жесткости воды. Если его слишком много или мало, результат мойки ухудшается.
	Старое моющее средство. Качество моющего средства может ухудшаться со временем.	Не покупайте большие пачки.
	Неправильное расположение посуды.	Не накрывайте фарфоровую посуду большими мисками или подобными предметами. Не ставьте очень высокие стаканы в углы корзин. См. раздел <i>Загрузка машины</i> .
	Стаканы и чашки переворачиваются во время выполнения программ.	Ставьте посуду устойчиво.
	Фильтр засорен.	Очистите фильтр.
	Фильтр установлен неправильно.	Убедитесь, что фильтр установлен правильно. См. раздел <i>Уход и очистка</i> .

Проблема	Возможные причины	Способ устранения
	Отсутствует фиксатор слив-ного насоса.	Убедитесь, что желтый фикса-тор сливного насоса установ-лен с правой стороны нижнего слива. См. раздел <i>Уход и очистка</i> .
Пятна на посуде из нержавеющей стали или серебра.	Если остатки некоторых про-дуктов (например, горчицы, майонеза, лимона, уксуса, соли или соусов) долго не смывать с посуды из нержавеющей стали, на ней появляются пятна.	Если после загрузки посуды с такими загрязнениями вы не сразу запускаете машину, ополосните посуду. Для этого можно использовать програм-му 1 ч 65° с опцией Ускорен-ная мойка.
	Если во время мойки изделия из серебра соприкасаются с предметами из нержавеющей стали, на серебряных прибо-рах остаются пятна. Кроме того, пятна на посуде могут появляться из-за алюминия.	Во избежание появления сле-дов и потускнения, разделяйте посуду из разных металлов, например, серебра, нержавеющей стали и алюминия.
Пятна или пленка на посуде.	Неправильная дозировка оп-ласкивателя.	См. раздел <i>«Настройки»</i> .
	Включена настройка TAB и используется моющее сред-ство «всё в одном» с недоста-точным высушивающим дей-ствием.	Используйте другое моющее средство «всё в одном» или отключите настройку TAB и добавьте соль с отдельным ополаскивателем. Смотрите Ополаскиватель в разделе <i>Настройки</i> .
	Нет соли в соответствующем отделении.	Досыпьте соль. См. раздел <i>«Перед первой мойкой»</i> .
	Неправильная регулировка устройства для смягчения во-ды.	См. Жесткость воды в разделе <i>Настройки</i> .
	Утечка соли из устройства для смягчения воды.	Убедитесь, что крышка отделе-ния для соли правильно затя-нута. В противном случае обратитесь в ближайший сер-висный центр.
	При слишком высокой темпе-ратуре мойки или большом количестве моющего средства изделия из хрусталя мутнеют. Эту проблему невозможно исп-равить, но ее можно предот-вратить.	Мойте хрустальную посуду при низкой температуре с умерен-ным количеством моющего средства. Свяжитесь с произ-водителем моющего средства.

Проблема	Возможные причины	Способ устранения
Липкая белая или синяя пленка на посуде.	Слишком большая дозировка ополаскивателя.	Уменьшите дозировку. См. раздел <i>Настройки</i> . Если вода очень мягкая, ополаскиватель можно разбавить водой в пропорции 50:50.
После мытья остаются пятна.	Следы губной помады и чая довольно сложно смыть.	Используйте моющее средство с отбеливателем.
Остатки моющего средства в отделении для моющего средства после мойки.	Моющее средство добавлено во влажное отделение для моющего средства.	Моющее средство необходимо добавлять в сухое отделение для моющего средства.
	Отделение для моющего средства заблокировано.	Убедитесь, что посуда не мешает открытию отделения для моющего средства.
Стук во время мойки.	Посуда неправильно расположена, или разбрызгиватели не вращаются.	Удостоверьтесь в том, что посуда находится в устойчивом положении. Попробуйте повернуть разбрызгиватели.
В машине остается вода.	Фильтр засорен.	Очистите фильтр.
	Фильтр установлен неправильно.	Убедитесь, что фильтр установлен правильно. См. раздел <i>Уход и очистка</i> .
	В сливном насосе забился мусор.	Прочистите сливной насос. См. раздел « <i>Уход и очистка</i> ».
	Отсутствует фиксатор сливного насоса.	Убедитесь, что желтый фиксатор сливного насоса установлен с правой стороны нижнего слива. См. раздел <i>Уход и очистка</i> .
	Сливной шланг перегнулся.	Следите за тем, чтобы шланг не перегибался.
	Сливной шланг забился.	Отсоедините сливной шланг от сифона под раковиной. Проверьте, нет ли засоров, и что внутренний диаметр составляет не менее 14 мм.
Неприятный запах в машине.	Грязь на уплотнениях и в углах.	Вымойте загрязненные места щеткой и чистящим средством, не образующим много пены.
	Долго использовались программы с низкой температурой.	Один или два раза в месяц запускайте программу с высокой температурой. Или запустите программу самоочистки. См. Самоочистка в разделе <i>Использование посудомоечной машины</i> .

Проблема	Возможные причины	Способ устранения
Жировые отложения в посудомоечной машине.	Долго использовались программы с низкой температурой.	Выберите программу с высокой температурой для растворения жира на очень грязной посуде, например Интенсивная 70°. Или запустите программу самоочистки. См. Самоочистка в разделе <i>Использование посудомоечной машины</i> .
Посуда недостаточно сухая.	Настройка Сушка TotalDry не активирована.	Включите настройку Сушка TotalDry. Смотрите раздел Настройки.
	Машина загружена не полностью.	Полностью загрузите машину.
	Требуется долить ополаскиватель или увеличить его дозировку.	Долейте ополаскиватель или увеличьте его дозировку.
	Включена настройка ТАВ и используется моющее средство «всё в одном» с недостаточным высушивающим действием.	Используйте другое моющее средство «всё в одном» или отключите настройку ТАВ и добавьте соль с отдельным ополаскивателем. Смотрите Ополаскиватель в разделе <i>Настройки</i> .

Установка

Обязательно ознакомьтесь с изложенными ниже указаниями и соблюдайте их. Машину необходимо устанавливать и подключать в соответствии со специальными инструкциями.

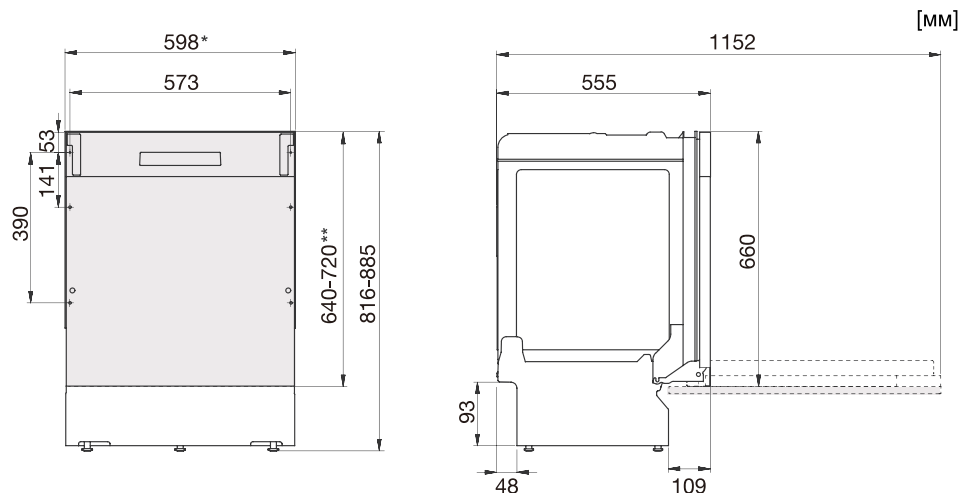

*Снимите пластиковые полоски, если размер углубления составляет 596-598 мм. Соблюдайте осторожность! Края могут быть острыми. Наденьте защитные перчатки!

**Длина внешней двери.

Номинальные размеры. Фактические измерения могут отличаться.

Указания по технике безопасности

- Работы по подключению к электросети, водопроводу и канализации должен выполнять квалифицированный специалист.
- При подключении к водопроводу, канализации и электросети всегда соблюдайте действующие нормы.
- Будьте осторожны при установке! Надевайте защитные перчатки! Установку должны выполнять два человека!
- Для защиты от протечек поставьте под машину поддон.
- Перед тем как закрепить машину с помощью винтов, проверьте ее работоспособность, запустив программу 1 ч 65° с опцией Ускоренная мойка. Она должна набирать и сливать воду. Также проверьте герметичность соединений.

ПРЕДОСТЕРЕЖЕНИЕ!

При установке посудомоечной машины перекрывайте систему подачи воды.

При выполнении работ вилка должна быть вынута из розетки или на розетку не должно подаваться напряжение.

Размещение

- Размеры ниши и другие размеры, необходимых для подключения, указаны в отдельных инструкциях по установке. Перед установкой убедитесь в том, что все размеры корректны для выполнения монтажа. Обратите внимание, что размер внешней двери по высоте может быть в диапазоне указанном на схеме, чтобы соответствовать размерам других элементов сборки.
- Устанавливайте посудомоечную машину на прочную поверхность. Отрегулируйте ножки, чтобы машина стояла ровно.
- Мебель, в которую встроена посудомоечная машина, должна быть защищена от конденсации влаги из машины.
- Установите защитную пленку под рабочей поверхностью и вверх по краю. Функция защитной пленки заключается в защите рабочей поверхности от влаги. (Защитная пленка находится в прилагаемом пластиковом пакете.)
- Обратите внимание, что дверные пружины могут нуждаться в регулировке после установки мебельного фасада. Отрегулируйте левую и правую пружины одинаково, чтобы дверь была равномерно сбалансирована.

Подсоединение к сливу

Посудомоечная машина подходит для установки в приподнятых нишах (для достижения эргономичной рабочей высоты). Иными словами, машину можно расположить так, чтобы сливной шланг находился ниже ее дна. Например, его можно подключить напрямую к напольному сливу. Машина оборудована встроенным антисифоном, который предотвращает ее опорожнение во время мойки.

Сливной шланг также может быть подключен к патрубку на сифоне под раковиной. Внутренний диаметр патрубка должен быть не менее 14 мм.

Сливной шланг можно удлинять не более чем на 3 м. При этом его общая длина должна составлять не более 4,5 м. Внутренний диаметр сочленений и патрубков не должен превышать 14 мм. Тем не менее при необходимости сливной шланг рекомендуется заменять шлангом без сочленений.

Ни одна часть сливного шланга не должна располагаться на высоте более 950 мм над нижним краем машины.

Закрепите сливной шланг с помощью хомута. Не перегибайте сливной шланг.

Подсоединение к водопроводу

Используйте только входящий в комплект поставки шланг подачи воды. Не подключайте старые и прочие запасные шланги.

Водопроводная труба должна быть оборудована водопроводным краном (запорный кран). Он должен располагаться в удобном месте, чтобы быстро перекрывать воду без необходимости сдвинуть машину.

По завершении установки откройте водопроводный кран и некоторое время подождите до сбалансирования давления. Убедитесь в герметичности всех соединений.

Подключение к водопроводу холодной воды

Подключите посудомоечную машину к водопроводу холодной воды, если отопление в здании масляное, электрическое или газовое.

Подключение к водопроводу горячей воды

Подключите посудомоечную машину к водопроводу горячей воды (макс. 60 °С), если горячее водоснабжение в здании энергосберегающее, например, центральное, с использованием солнечной или геотермальной энергии. Подключение к горячей воде сокращает расход электроэнергии посудомоечной машиной.

ВНИМАНИЕ!

Не допускается превышение допустимой температуры подачи воды. Ряд материалов посуды не выдерживает воздействие высоких температур. См. *Хрупкая посуда* в разделе *Загрузка машины*.

Подсоединение к электрической сети

Сведения об электрических характеристиках машины содержатся в паспортной табличке. Они должны соответствовать параметрам сети.

Посудомоечная машина должна подключаться к розетке с заземлением.

Электрическая розетка должна располагаться вне зоны установки, чтобы к ней можно было легко получить доступ после монтажа машины. Не используйте удлинитель!

Сервис

Паспортная табличка

Прочитайте раздел *Поиск и устранение неисправностей* прежде чем обращаться в сервисный центр. Если вы столкнулись с проблемой, которую вы не можете решить, обратитесь в ближайший сервисный центр за профессиональной помощью, см. www.gorenje.com.

При обращении сообщите данные на табличке с серийным номером. Укажите артикул (1) и серийный номер (2).

Обратите внимание, что непрофессиональный ремонт может повлечь за собой серьезную опасность для пользователя и повлиять на гарантию.

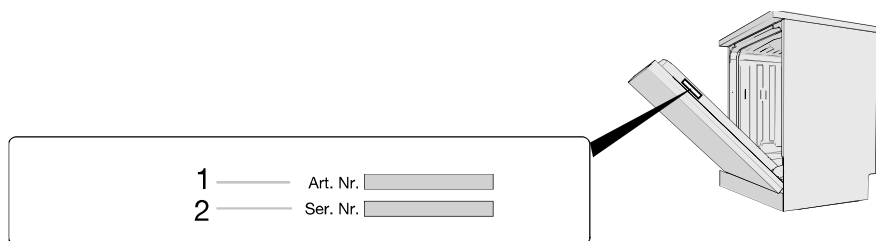

Информация об импортёре

Импортер: ООО "Горенье БТ" Российская Федерация, Москва, 119180, Якиманская набережная, дом 4, строение 1, этаж 3, помещение I, комната 55

Техническая информация

Технические данные

Высота:	816-885 mm
Ширина:	598 mm
Глубина:	555 mm
Вес:	32 кг ¹⁾
Количество стандартных комплектов посуды:	16 ²⁾
Давление воды:	0,03-1,0 MPa
Номинальное напряжение:	220-240 V~ 50 Hz
Номинальная мощность:	1900 W

¹⁾ Вес может отличаться из-за различных технических характеристик.

²⁾ В соответствии со стандартом EN 60436.

Информация для потребителей

Информацию о вашем устройстве можно найти на сайте www.gorenje.com, где вы также найдете ссылку на Европейский реестр продукции, подлежащей энергетической маркировке (EPREL). Или же посетите сайт <https://eprel.ec.europa.eu> напрямую. Следуйте инструкциям для поиска по названию модели.

См. информацию на табличке с серийным номером. Запишите название модели (3).

Информация для испытательных организаций

Информация для проведения сравнительных испытаний в соответствии с EN 60436

Вместимость: 16 комплектов посуды

Положение верхней корзины: нижнее положение

Программы: Эко

Настройка ополаскивателя: 05

Количество порошкового моющего средства: 4 г для предварительной мойки + 20 г для основной мойки

1. Верхние корзины:

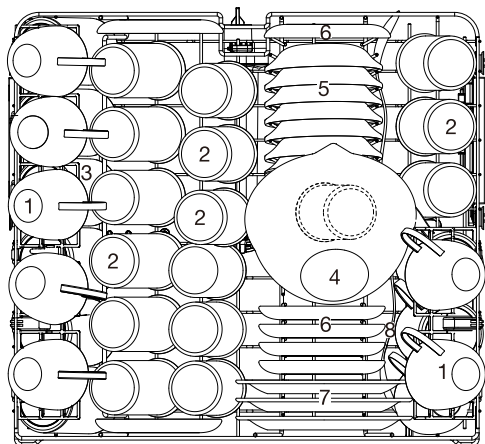

Номер	Предмет
1	Чашка
2	Стакан
3	Кружка
4	Стеклянная миска
5	Глубокая тарелка для десерта
6	Блюдце
7	Меламиновая тарелка для десерта
8	Сервировочная ложка

2. Нижние корзины:

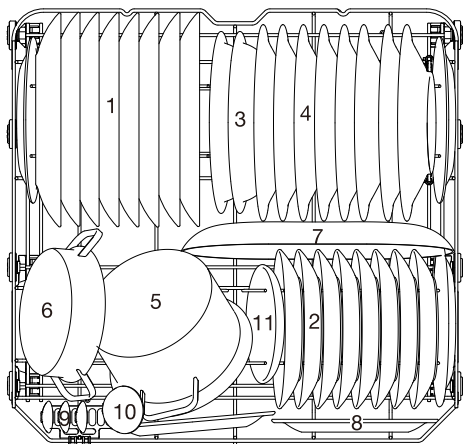

Номер	Предмет
1	Обеденная тарелка
2	Десертная тарелка
3	Меламиновая миска
4	Суповая тарелка
5	Маленькая кастрюля
6	Кастрюля для духовки
7	Овальное блюдо
8	Меламиновая тарелка для десерта
9	Десертные ложки
10	Половник
11	Блюдце

3. Основной лоток для столовых приборов

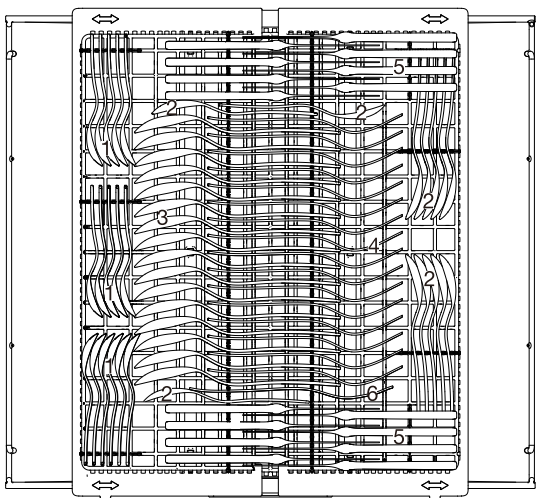

Номер	Предмет
1	Чайные ложки
2	Десертные ложки
3	Суповые ложки
4	Вилки
5	Ножи
6	Сервировочная вилка

