

**gorenje**

DA FI NO SV

## **Bruksanvisning**

### Diskmaskin

GV642E90

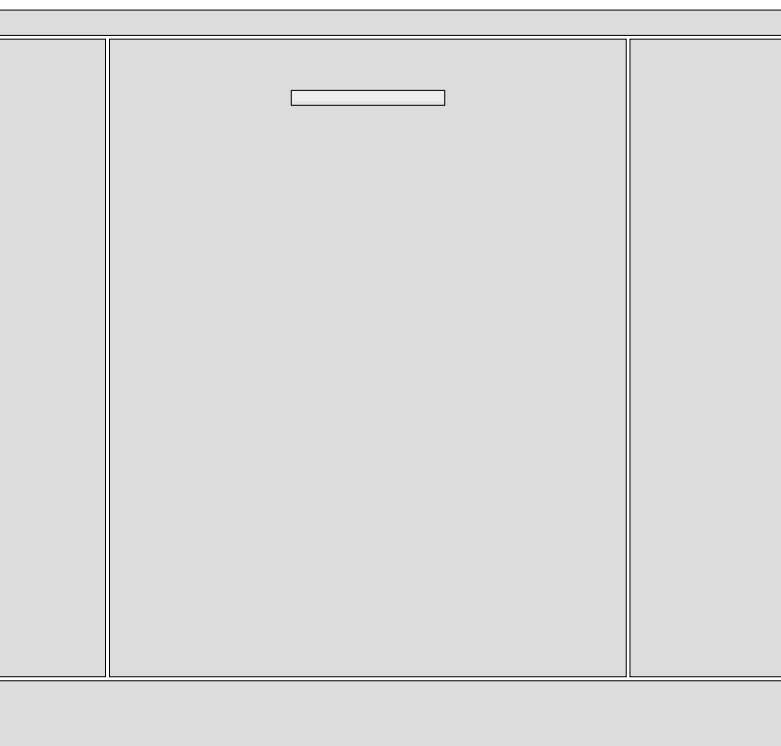

# Innehåll

<b>Din diskmaskin</b> .....	<b>4</b>
<b>Säkerhetsanvisningar</b> .....	<b>5</b>
Installation .....	6
Överfyllnadsskydd .....	6
Vinterförvaring/transporter .....	6
Emballage .....	6
Kassering .....	6
<b>Innan du diskar första gången</b> .....	<b>7</b>
Vattnets hårdhet .....	7
Grundinställningar .....	8
Fyll på spolglansmedel .....	8
Fyll på salt .....	8
<b>Diska mer miljövänligt</b> .....	<b>9</b>
Spara energi och vatten .....	9
<b>Lasta diskmaskinen</b> .....	<b>10</b>
Ömtåligt diskgoods .....	10
Lastningen påverkar resultatet .....	10
Diskmaskinens korgar .....	10
Överkorg .....	10
Underkorg .....	11
Bestickkorg .....	12
<b>Använda diskmaskinen</b> .....	<b>13</b>
Dosera diskmedel .....	13
På/Av .....	14
Välj program .....	14
Välj tillval .....	15
Start/Stop .....	15
Om du vill lasta i mer diskgoods .....	16
Strömavbrott .....	16
Kontroll av disktid .....	16
Efter avslutat program .....	16
Bästa torkresultatet .....	16
Lasta ur diskmaskinen .....	16
<b>Programtabell</b> .....	<b>17</b>
<b>Inställningar</b> .....	<b>18</b>
<b>Skötsel och rengöring</b> .....	<b>20</b>
Fyll på spolglansmedel .....	20
Fyll på salt .....	20
Rengör sil .....	21
Rengör spolarmar .....	21
Rengör diskmaskinens utsida .....	22
<b>CLn</b> - Kör programmet Självrengöring .....	22
Åtgärda stopp .....	22
<b>Felsökning</b> .....	<b>24</b>

<b>Installation .....</b>	<b>28</b>
Säkerhetsanvisningar .....	28
Uppställning .....	28
Anslutning till avlopp .....	29
Anslutning till vatten .....	29
Anslutning till el .....	30
<b>Service .....</b>	<b>31</b>
<b>Teknisk data och energimärkning .....</b>	<b>32</b>
Teknisk data .....	32
Information för konsument .....	32
Information för testinstitut .....	32

# Din diskmaskin

Installera diskmaskinen, se kapitel *Installation*. Därefter öppna luckan och tryck på .

Första gången diskmaskinen sätts på är det viktigt att du väljer rätt inställningar för att uppnå ett bra diskresultat. Se kapitel *Innan du diskar första gången*.



## Program

 Eco 55°

 Universal 60°

 1h 65°

 Intensiv 70°

 Glas 40°

 Hygien 70°

## Tillval

 Fördröjd start

 Kwickdisk

## Specialprogram

**self clean 3s** Självrengöring

## Information i displayen

Se kapitel *Skötsel och rengöring*.

 Fyll på spolglansmedel

 Fyll på salt

**CLn** Kör programmet Självrengöring

## OBS!

Kontrollpanelen reagerar endast på tryckningar när luckan är öppen.

## Säkerhetsanvisningar

- Läs och spara bruksanvisningen!
- Antal standardkuvert: 13
- Använd inte diskmaskinen till något utöver det som anges i denna bruksanvisning.
- Belasta inte diskmaskinsluckan eller diskkorgarna med något utöver diskgoods.
- Lämna inte diskmaskinsluckan i öppet läge eftersom den kan utgöra en snubbelrisk. Skjut in korgarna för att undvika risken att diskmaskinen tippas.
- Använd endast maskindiskmedel!
- Barn över 8 år och personer med nedsatt fysiska, sensoriska eller psykiska förmågor, eller bristande erfarenhet och okunskap, får endast använda diskmaskinen under uppsikt eller om de har fått instruktion för säker användning och förstår riskerna med felaktig användning. Barn får inte leka med diskmaskinen. Barn får inte rengöra eller utföra service på diskmaskinen utan uppsikt.
- Personer (inklusive barn) med nedsatt fysiska, sensoriska eller psykiska förmågor, eller bristande erfarenhet och okunskap, får inte använda diskmaskinen om de inte är under uppsikt eller om de inte har fått instruktion för användning av en person som ansvarar för deras säkerhet. Håll uppsikt över barn för att säkerställa att de inte leker med diskmaskinen.
- Skadad nätsladd får endast bytas av tillverkarens servicecenter eller någon med liknande fackmannamässig behörighet.
- Använd diskmaskinen endast i hushållsliknande miljöer för att diska hushållsdisk. All annan användning är otillåten.
- Placera aldrig diskgoods med lösningsmedelsrester i diskmaskinen på grund av explosionsrisken. Disk som innehåller aska, vax och smörjfett får heller inte diskas i diskmaskinen.

- Barn måste övervakas. Låt inte barn använda eller leka med diskmaskinen. Var särskilt aktsam när luckan är öppen. Det kan finnas diskmedelsrester kvar! När du fyllt på diskmedel, starta alltid diskmaskinen meddetsamma.

 **WARNING!**  
Knivar och andra spetsiga föremål måste ställas med spetsen nedåt i bestickkorgen eller läggas horisontellt i övriga korgar.

 **WARNING!**  
Akta barnen - maskindiskmedel är frätande!

## Installation

Se kapitel *Installation*.

## Överfyllnadsskydd

Överfyllnadsskyddet startar utpumpning och stänger av vattenintaget om diskmaskinens vattennivå stiger över den normala. Om skyddet utlöses visas F54 (Överfyllnad vatten) i displayen. Stäng av vattenkranen och kontakta närmaste servicecenter. (För att undvika vattenläckage utanför diskmaskinen, dra inte ur stickkontakten ur vägguttaget innan vattenkranen på tillloppsledningen är avstängd!)

## Vinterförvaring/transporter

Förvara diskmaskinen frostfritt och undvik långa transporter vid stark kyla. Transportera diskmaskinen upprätt eller liggande på rygg.

Före transport av använd diskmaskin eller vid långvarig förvaring måste vatten tömmas ut.

## Emballage

Emballaget skyddar produkten under transporten. Materialet i emballaget är återvinningsbart. Källsortera emballaget för att bidra till minskad råvaruförbrukning och minskat avfall. Din återförsäljare kan ta tillbaka emballaget för återvinning eller informera om närmaste återvinningsstation. Emballaget består av:

- Wellpapp av upp till 100% återvunnet material.
- Expanderad polystyren (EPS) utan tillsatser av klor och fluor.
- Reglar av obehandlat trä.
- Skyddsplast av polyeten (PE).

## Kassering

Diskmaskinen är tillverkad och märkt för återvinning. När diskmaskinen tjänat ut och ska skrotas ska den genast göras obrukbar. Dra ur kontakten och klipp av sladden så kort som möjligt.

Kontakta din kommun för information om var och hur din diskmaskin skall återvinnas på rätt sätt.

# Innan du diskar första gången

## Vattnets hårdhet

För att uppnå ett bra diskresultat behöver diskmaskinen mjukt vatten (vatten med låg kalkhalt). Hårt vatten orsakar vita beläggningar på diskgodset och i diskmaskinen.

### Kontrollera vattnets hårdhetsgrad

Vattnets hårdhet anges i tyska hårdhetsgrader (°dH), franska hårdhetsgrader (°fH), engelska hårdhetsgrader (°eH) eller millimol per liter (mmol/L).

Inkommande vatten med en hårdhetsgrad över 2,8°dH (5°fH / 3,5°eH / 0,5 mmol/L) måste avhärddas. Detta görs automatiskt med hjälp av den inbyggda avhärddaren. För att avhärddaren ska fungera optimalt måste inställningen av den anpassas till det inkommande vattnets hårdhetsgrad. Efter att du har ställt in avhärddaren, dosera disk- och spolglansmedel som om du har mjukt vatten.

Kontakta vattenverket i din kommun för att få reda på vilken hårdhetsgrad vattnet har.

Notera vattnets hårdhetsgrad: \_\_\_\_\_

°dH	°fH	°eH	mmol/L	Rekommenderad inställning
0-2,8	0-5	0-3,5	0,0-0,5	00
2,9-5,6	6-10	3,6-7,0	0,6-1,0	01
5,7-11,2	11-20	7,1-14,0	1,1-2,0	02
11,3-16,8	21-30	14,1-21,0	2,1-3,0	03
16,9-22,4	31-40	21,1-28,0	3,1-4,0	04
22,5-28,0	41-50	28,1-35,0	4,1-5,0	05
28,1-36,4	51-65	35,1-45,5	5,1-6,5	06
36,4+	65+	45,5+	6,5+	07

Om vattnets hårdhetsgrad överstiger 36,4°dH (65°fH / 45,5°eH / 6,5 mmol/L), rekommenderas att en extern avhärddare ansluts.

## Ökad förbrukning vid regenerering

Diskmaskinens inbyggda avhärddare regenereras regelbundet för att funktionen ska bibehållas. Vid regenerering förlängs diskprogrammet samtidigt som energi- och vattenförbrukningen ökar. Hur ofta diskmaskinens avhärddare regenereras beror på vilken inställning som är vald.

Exempel: Körs Eco 55° programmet med standardinställningen för vattenhårdhet (04), kommer vattenavhärddaren regenereras regelbundet, energiförbrukningen ökar med 0,025 kWh och vattenförbrukningen ökar med 2,5 liter, samtidigt som programtiden förlängs med 1 minut. Inställningen sker under programmets huvudtvätt.

### VARNING!

Hårt vatten orsakar vita beläggningar på diskgodset och i diskmaskinen. Det är därför viktigt att du väljer rätt inställning av avhärddaren! Se Vattnets hårdhet i kapitel *Inställningar*.

Kör aldrig diskmaskinen med tom saltbehållare om det inkommande vattnet har en hårdhetsgrad över 2,8°dH (5°fH / 3,5°eH / 0,5 mmol/L).

## Grundinställningar

Första gången diskmaskinen sätts på är det viktigt att du väljer rätt inställningar för att uppnå ett bra diskresultat. Se kapitel *Inställningar*.

Ställ in:

- Spolglansmedel
- Vattnets hårdhet
- TAB

### ✱ Fyll på spolglansmedel

Torkningen går snabbare och får ett bättre resultat om man använder spolglansmedel. Du får också ett finare diskresultat med klart och fläckfritt diskgoods.

Fyll på spolglansmedel i behållaren för spolglansmedel om du valt Spolglansmedel 01 - 05.

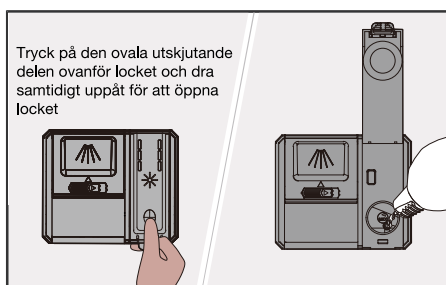

1. Öppna locket för spolglansmedel.
2. Fyll försiktigt på spolglansmedel upp till nivån markerad med **MAX**.
3. Torka bort eventuellt överflödigt spolglansmedel runt om behållaren.
4. Stäng locket ordentligt.

### ☞ Fyll på salt

Fyll på salt i saltbehållaren om du valt Vattnets hårdhet 01 - 07.

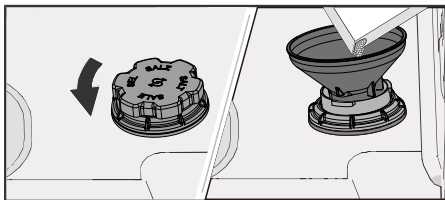

1. Skruva moturs av locket till saltbehållaren.
2. Sätt tratten, som följer med diskmaskinen, i behållarens påfyllningshål. Häll först i ca 1 L vatten.
3. Fyll på salt så att behållaren blir full (max 750 gram). Använd specialsalt för diskmaskiner.
4. Torka bort överflödigt salt, så att locket kan skruvas fast ordentligt.

### ⚠ VARNING!

För att inte riskera rostfläckar måste ett diskprogram startas direkt efter påfyllning av salt.



# Diska mer miljövänligt

## Spara energi och vatten

Vid diskning av diskgoods i en diskmaskin för hushåll används vanligtvis mindre energi och vatten än vid handdisk.

## Skölj inte under rinnande vatten



Skölj inte av diskgodset under rinnande vatten, då det leder till ökad energi- och vattenförbrukning. Skrapa bara bort större matrester innan du lastar diskmaskinen.

## Välj miljöanpassat diskmedel

Läs miljödeklarationerna på förpackningen!

Överdoserering av diskmedel, spolglansmedel och salt kan försämra diskresultatet och medför dessutom en extra belastning för miljön.

## Diska fullastad diskmaskin

Spara energi och vatten genom att vänta med diskningen tills diskmaskinen är fullastad (se antal standardkuvert). Använd programmet  1h 65° med tillvalet  Kvickdisk för att skölja diskgodset om du får problem med lukt.

## Diska med lägre temperatur

Är disken bara lätt smutsad kan du välja ett program med låg temperatur.

## Välj diskprogram – Eco 55°

Detta program är lämpligt för att diska normalt smutsat diskgoods och är det effektivaste programmet när det gäller kombinerad energi- och vattenförbrukning. Detta program används för att bedöma efterlevnaden av EU:s ekodesignlagstiftning.

Diskprogrammet är utvecklat för att diska effektivt med så låg energi- och vattenförbrukning som möjligt. Programmet diskar med låg temperatur under lång tid.

## Anslut till kallt vatten

Anslut diskmaskinen till kallt vatten om fastigheten värms upp med olja, el eller gas.

## Anslutning till varmt vatten

Anslut diskmaskinen till varmt vatten (max 60 °C) om fastigheten värms upp med energisnål varmvattenberedning som exempelvis fjärrvärme, solceller eller bergvärme. Genom att välja varmvattenanslutning minskar diskmaskinens konsumtion av elenergi.

## OBS!

Överskrid inte tillåten temperatur på det inkommande vattnet. Vissa material i en del husgeråd tål inte hög värme. Se *Ömtåligt diskgoods* i kapitel *Lasta diskmaskinen*.

# Lasta diskmaskinen

## Ömtåligt diskgodts

En del husgeråd tål inte att maskindiskas. Detta kan bero på flera saker. Vissa material tål inte hög värme, andra kan skadas av maskindiskmedlet.

Var försiktig med till exempel handgjorda föremål, ömtålig dekor, kristall/glas, silver, koppar, tenn, aluminium, trä och plast. Titta efter märkningen "Tål maskindisk".

## Lastningen påverkar resultatet

Var noga med hur du lastar diskgodset för att få bästa disk- och torkresultatet till så låg energi- och vattenförbrukning som möjligt. Ge din diskmaskin de bästa förutsättningarna att komma åt och diska alla ytor samt att torka disken på bästa sätt.

- Vänd alla smutsiga ytor inåt och nedåt!
- Diskgodset ska inte ligga i eller på varandra.
- Luta diskgoods med fördjupningar, till exempel koppar, så att sköljvattnet rinner av. Detta är också viktigt för föremål i plast.
- Se till att små föremål inte ramlar igenom diskkorgen, placera dem i bestickkorgen.

### OBS!

Kontrollera att spolarmarna kan rotera fritt.

## Diskmaskinens korgar

Diskmaskinen är utrustad med överkorg och underkorg med bestickkorg.

*Korgarnas utseende kan skilja sig beroende på diskmaskinens utförande.*

## Överkorg

Placera glas, koppar, skålar, assietter och fat i överkorgen. Vänd alla smutsiga ytor inåt och nedåt! Vinglas ställs i vinglashyllan och knivar läggs i knivstället till höger.

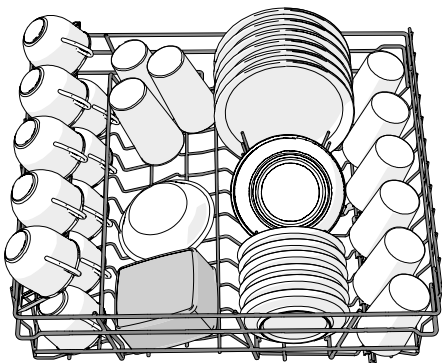

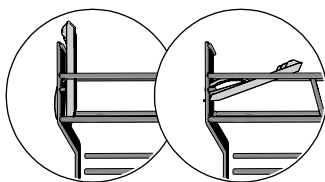
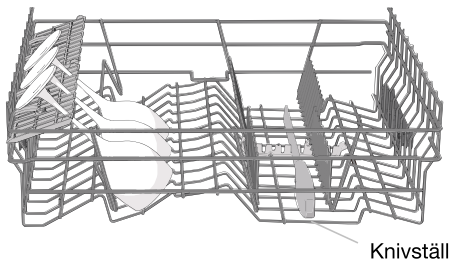

2 positioner

## Höjning och sänkning av överkorg

1. Dra ut överkorgen.
2. Ta tag i överkorgens sidor med båda händerna och lyft upp den.
3. När överkorgen är i det övre läget och lyfts upp sänks den ner till det nedre läget.  
Notera att båda sidorna av korgen alltid ska vara placerade på samma höjd.

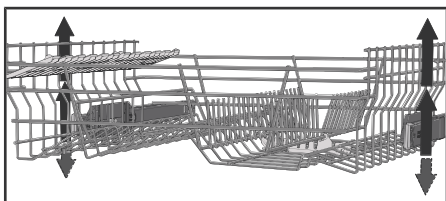

## Underkorg

Placera tallrikar, assietter, uppläggningsfat, kastruller och bestick (i bestickkorgen) i underkorgen.

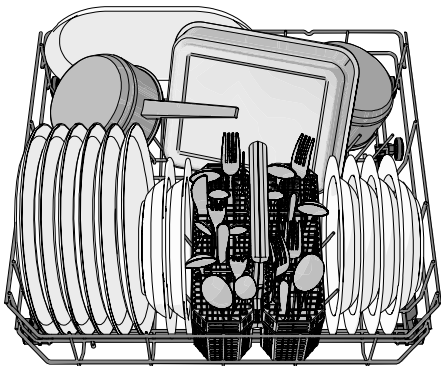

## Justerbara tallriksstöd

De justerbara tallriksstöden kan fällas ner så att man kan placera kastruller och skålar på ett bättre sätt.

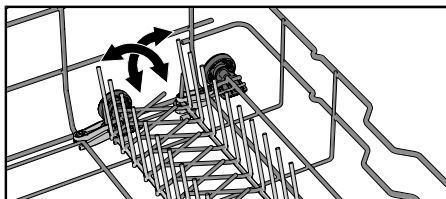

## Bestickkorg

Ställ besticken med skaften nedåt, förutom vassa knivar, och så spridda som möjligt. Se till att skedar inte ligger i varandra.

Bestickkorgen placeras i underkorgen.

## Bestickkorg med lock

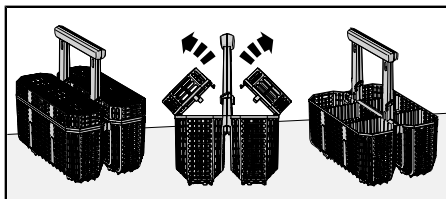

Locket på bestickkorgen kan tas av.

## Flexibel bestickkorg

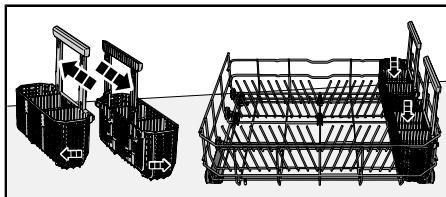

Bestickkorgen är flexibel och kan delas i två delar som kan hängas på underkorgens sida.

# Använda diskmaskinen

## Dosera diskmedel

Följ doseringsanvisningarna på diskmedelsförpackningen. Diskmaskinen är utrustad med en avhårdare, dosera därför som om du har mjukt vatten.

Överdosing av diskmedel kan försämra diskresultatet och medför dessutom en extra belastning för miljön.

## Diskmedelsfack

Diskmedelsfacket ska vara torrt när diskmedel doseras.

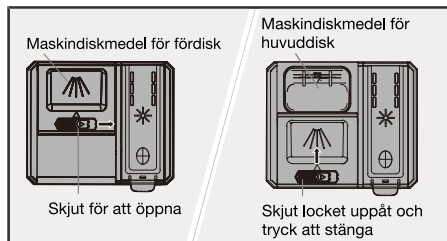

Om pulver- eller flytande maskindiskmedel används, dosera en mindre del diskmedel i facket för fördiskmedel.

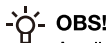

**OBS!**

Använd endast maskindiskmedel! Handdiskmedel får inte användas eftersom skumbildningen hindrar diskmaskinens arbete.

## Kombinationsdiskmedel

På marknaden finns många olika typer av kombinationsdiskmedel. Läs noga anvisningarna för dessa produkter.

Aktivera inställningen TAB och inaktivera inställningen Spolglansmedel vid användning av kombinationsdiskmedel som innehåller spolglansmedel.

Diskmedelstabletter rekommenderas inte i korta program (under 75 minuter). Använd då istället pulver- eller flytande maskindiskmedel.

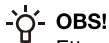

**OBS!**

Ett optimalt disk- och torkresultat får du genom att använda vanligt maskindiskmedel tillsammans med separat dosering av spolglansmedel och salt.

Kontakta diskmedelstillverkaren om du har frågor rörande diskmedel.

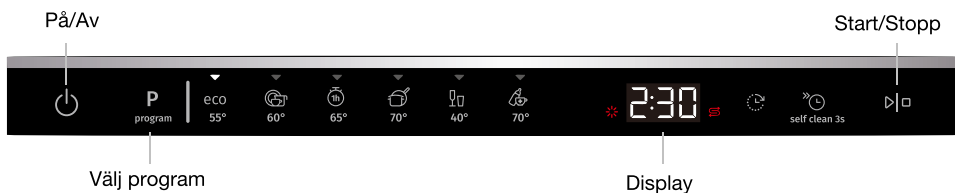

 **OBS!**  
Kontrollpanelen reagerar endast på tryckningar när luckan är öppen.

## På/Av

Öppna luckan och tryck på . Öppna också vattenkranen om den är avstängd.

## **P** Välj program

Välj program beroende på typ av diskgoods och hur smutsigt det är. Eco 55° är alltid förvalt.

Tryck en eller flera gånger på **P** tills önskat program aktiveras, vilket visas med en ljusindikering.

### **eco** Eco 55°

Detta program är lämpligt för att diska normalt smutsat diskgoods och är det effektivaste programmet när det gäller kombinerad energi- och vattenförbrukning. Detta program används för att bedöma efterlevnaden av EU:s ekodesignlagstiftning.

Läs om hur du diskar mer miljövänligt i kapitel *Diska mer miljövänligt*.

För att lösa mycket fett på hårt smutsat diskgoods bör ett program med högre temperaturer användas.

### **Universal 60°**

Ett effektivt vardagsprogram för lätt intorkade matrester. (Programmet är inte avsett för inbränd mat, till exempel gratängformar.)

### **1h 65°**

Ett snabbt program för lätt intorkade matrester. (Programmet är inte avsett för inbränd mat, till exempel gratängformar.)

### **Intensiv 70°**

Ett program med hög temperatur som löser fett på hårt smutsat diskgoods som till exempel kastruller, grytor och gratängformar. Om diskmaskinen inte fylls av sådan disk, kan du fylla på med tallrikar och övrigt diskgoods.

## **Glas 40°**

Ett skonsamt diskprogram med låg temperatur för att diska ömtåliga föremål i kristall/glas. Tänk på att vara sparsam med doseringen av diskmedel och att placera föremålen så att de inte stöter samman under diskningen. Se även *Ömtåligt diskods* i kapitel *Lasta diskmaskinen*. Porslin som just använts utan intorkade matrester går också bra att diska med detta program.

## **Hygien 70°**

Detta program är idealiskt att använda då det ställs extra höga hygienkrav, exempelvis för nappflaskor och skärbrädor. Temperaturen är hög både i huvuddisken och i den sista sköljningen.

## **self clean 3s Självrengöring**

Självrengörande program för hygienisk rengöring av diskmaskinens innerbehållare samt spolarmar och spolrör.

Programmet ska köras (utan disk i maskinen) med vanligt maskindiskmedel eller med citronsyra. På marknaden finns även rengöringsmedel anpassat för diskmaskin. För rengöring av kalkavlagringar se *Innerbehållare* i kapitel *Skötsel och rengöring*.

Med regelbundet intervall indikerar diskmaskinen att Självrengöring behöver köras.

Tryck och håll in **selfclean3s** tills CLn visas i displayen för att välja programmet.

## **Välj tillval**

Tryck på tillvalen (☺, ☹) för att aktivera dem. (Vilka tillval du kan välja varierar mellan programmen.)

## **Fördröjd start**

Vid val av Fördröjd start kommer diskmaskinen att starta 1-24 timmar efter det att du har tryckt på ▶|□ och stängt luckan.

1. Tryck en gång på ☺ för att aktivera Fördröjd start. Tryck flera gånger eller håll in för att ställa in önskat antal timmar. I displayen visas tiden för Fördröjd start.
2. Tryck på ▶|□. Stäng luckan. Tiden räknas ner och diskmaskinen startar vid vald fördröjning.

Om du vill avbryta tillvalet Fördröjd start, öppna luckan, tryck och håll in ▶|□ i fem sekunder.

*Ej tillgängligt för; Självrengöring*

## **Kvickdisk**

Detta tillval reducerar programtiden, men förbrukar mer energi och vatten.

Tryck på ☹ för att aktivera tillvalet. I displayen uppdateras programtiden.

*Ej tillgängligt för; Glas 40°, Hygien 70°, Självrengöring*

## **Start/Stopp**

Tryck på ▶|□. Displayen börjar blinka, vilket indikerar att diskmaskinen är klar att starta. Stäng luckan ordentligt, annars startar inte diskmaskinen.

## Om du vill avbryta eller byta program

Öppna luckan. Tryck och håll in  i fem sekunder, om du vill avbryta eller byta program sedan du startat diskmaskinen.

Fyll på nytt diskmedel om luckan till doserarens diskmedelsfack har öppnats. Välj därefter ett nytt program, tryck på  och stäng luckan.

## Återstående tid

När du har valt program och alternativ visas total programtid.



## Om du vill lasta i mer diskgoods<sup>1)</sup>

Öppna luckan. Diskmaskinen stannar automatiskt. Ställ in disken och stäng luckan. Efter en paus, fortsätter diskmaskinen där den slutade.

## Strömavbrott

Om diskmaskinen stängs av vid strömavbrott när ett diskprogram körs fortsätter programmet när diskmaskinen får ström igen. Om strömmen stängs av under torkningen avbryts programmet.

## Kontroll av disktid

När diskmaskinen är på, håll knappen intryckt  och  displayen kommer att visa hur många gånger diskmaskinen har diskat. Släpp upp knappen för att avsluta.

## Efter avslutat program

När programmet är klart, visas "End" (Avsluta) på displayen. Och diskmaskinen stängs av efter en ljudsignal har utlösts.

Diskmaskinen stängs av automatiskt efter avslutat program. Stäng av vattenkranen efter varje användning.

## Bästa torkresultatet

- Lasta diskmaskinen full.
- Luta diskgoods med fördjupningar, till exempel koppar, så att sköljvattnet rinner av. Detta är också viktigt för föremål i plast.
- Fyll på spolglansmedel eller öka inställningen för dosering av spolglansmedel.
- Öppna luckan på glänt efter avslutat program.
- Låt diskgodset svalna innan det tas ut.

## Lasta ur diskmaskinen





Varmt porcelain är extra ömtåligt. Låt diskgodset svalna i diskmaskinen innan det tas ut.

Lasta ur underkorgen först för att undvika att eventuellt vatten droppar från överkorgen ner på diskgodset i underkorgen.

<sup>1)</sup> Du bör inte lasta i mer diskgoods om luckan till doserarens diskmedelsfack har öppnats.







# Programtabell

Program	Diskmedel (g)	Tillval	Antal fördiskar	Huvuddisk	Antal sköljar	Sista sköljning	Förbrukningsvärden <sup>1)</sup>		
							Disktid (ca tim: min)	Energi (ca kWh)	Vattenförbr. (liter)
eco Eco 55° <sup>2)</sup>	21			55 °C	2	61 °C	3:35	0,92	11,0
 Universal 60°	25		1	60 °C	2	60 °C	3:10	1,2	12,5
 1h 65°	25			65 °C	3	65 °C	1:00	1,1	13,0
 Intensiv 70°	25		2	70 °C	2	70 °C	2:50	1,6	15,5
 Glas 40°	20			40 °C	2	50 °C	1:40	0,7	10,0
 Hygien 70°	25			70 °C	2	70 °C	1:05	1,3	9,5

<sup>1)</sup> Förbrukningsvärdena varierar beroende på temperatur på inkommande vatten, rumstemperatur, lastmängd, valda tilläggfunktioner med mera. Värdena för programmet Eco 55° är exakta, övriga kan ses som vägledande.

<sup>2)</sup> Detta program är lämpligt för att diska normalt simulsat diskods och är det effektivaste programmet när det gäller kombinerad energi- och vattenförbrukning. Detta program används för att bedöma efterlevnaden av EU:s ekodesignlagstiftning.

# Inställningar

1. Öppna luckan och tryck .
2. För att öppna diskmaskinens inställningsmeny, håll P och  intryckt tills SEt visas på displayen.
3. Tryck  för att göra val på inställningsmenyn.
4. Tryck P för att välja alternativ.
5. Bekräfta vald inställning med .
6. För att avsluta meny, gå igenom den eller tryck på .

Öppna diskmaskinens meny för inställningar

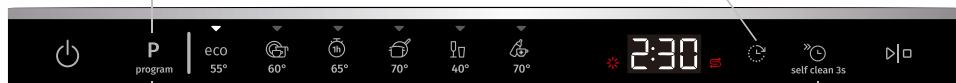

Välj alternativ

Bekräfta / Nästa inställning

Inställningar		Alternativ	
2	Ljud	00 - 02	Ett pip ger bekräftelse vid tryck på kontrollpanelen. En ljudsignal indikerar när ett diskprogram avslutats. <i>Felmeddelanden indikeras alltid med en hög ljudsignal.</i>
3	Spolglansmedel	00 - 05	Inställning för dosering av spolglansmedel. Doseringen av spolglansmedel kan ställas in från 00 (Av) till 05 (Hög dosering). Öka doseringen av spolglansmedel: <ul style="list-style-type: none"> <li>• Om diskgodset har vattenfläckar.</li> </ul> Minska doseringen av spolglansmedel: <ul style="list-style-type: none"> <li>• Om diskgodset har en vit/blå kladdig film.</li> <li>• Om diskgodset har ränder.</li> <li>• Vid skumbildning. Om man har mycket mjukt vatten kan man späda spolglansmedlet med hälften vatten.</li> </ul> <i>Förvalt från fabrik: 04</i>
4	Vattnets hårdhet	00 - 07	Inställning av avhårdaren. Välj inställning beroende på det inkommande vattnets hårdhetsgrad. Det är viktigt att inställningen är korrekt! <i>Se Vattnets hårdhet i kapitel Innan du diskar första gången.</i> <i>Vid inkommande vatten med en hårdhetsgrad under 2,8°dH (5°fH / 3,5°eH / 0,5 mmol/L), välj 00. Avhårdaren inaktiveras och salt behöver inte fyllas på.</i> <i>Förvalt från fabrik: 04</i>
5	TAB	00 (Av) 01 (På)	Aktivera inställningen vid användning av kombinationsdiskmedel som innehåller spolglansmedel.

Inställningar	Alternativ	
		Inställningen sänker doseringen av spolglansmedel samt påverkar hur ofta diskmaskinens inbyggda avhårdare regenereras. <i>Förvalt från fabrik: 00</i>
<b>F--</b>	Utläsning av fel	Eventuella felmeddelanden. <i>Om du kontaktar service kan du bli uppmanad att ange senast sparade felmeddelanden.</i>
<b>rSt</b>	Återställ till förvalt från fabrik	Återställer alla inställningar till förvalda från fabrik. Välj rSt och tryck på ►.
<b>End</b>	Lämna	För att lämna diskmaskinens meny för inställningar, välj End och tryck på *☺ eller vänta i 3 sekunder.

# Skötsel och rengöring

## ✨ Fyll på spolglansmedel

När spolglansmedlet är slut och behöver fyllas på lyser ovanstående symbol i displayen.

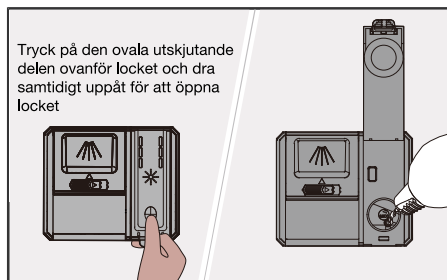

1. Öppna locket för spolglansmedel.
2. Fyll försiktigt på spolglansmedel upp till nivån markerad med **MAX**.
3. Torka bort eventuellt överflödigt spolglansmedel runt om behållaren.
4. Stäng locket ordentligt.

Efter påfyllning kan det dröja lite innan symbolen slocknar.

## ⚙️ Fyll på salt

När saltet är slut och behöver fyllas på lyser ovanstående symbol i displayen.

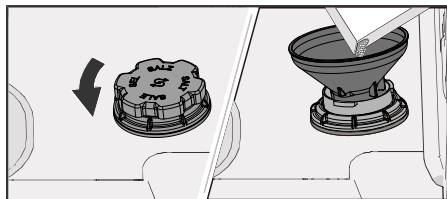

1. Skruva moturs av locket till saltbehållaren.
2. Sätt tratten, som följer med diskmaskinen, i behållarens påfyllningshål. (Vatten behövs bara första gången.)
3. Fyll på salt så att behållaren blir full (max 750 gram). Använd specialsalt för diskmaskiner.
4. Torka bort överflödigt salt, så att locket kan skruvas fast ordentligt.

Efter påfyllning kan det dröja lite innan symbolen slocknar.

## ⚠️ VARNING!

För att inte riskera rostfläckar måste ett diskprogram startas direkt efter påfyllning av salt.

Håll aldrig maskindiskmedel i saltbehållaren. Detta leder till att avhärden förstörs!

## Rengör sil

I silen samlas större matrester, som inte utan vidare kan passera avloppspumpen. Töm silen vid behov. Rengöringen ska göras med regelbundet intervall beroende på hur ofta diskmaskinen används.

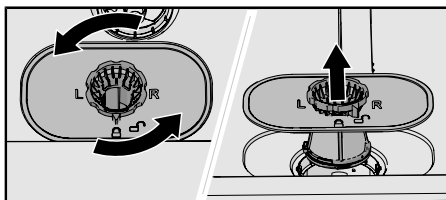

1. Vrid låsringen moturs och lyft silen rakt upp.
2. Töm och rengör silen.
3. Sätt tillbaka silen och vrid låsringen medurs till stoppläget. Kontrollera att kanterna tätar ordentligt.



### OBS!

Diskresultatet kan påverkas om silen inte är rätt monterad. Diskmaskinen får inte användas utan att silen är monterad!

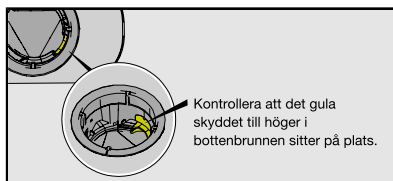

## Rengör spolarmar

Hål och lagringar kan ibland bli igensatta. Peta bort skräpet med en nål eller liknande. Spolarmarna har även hål på undersidan.

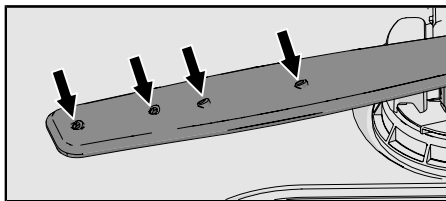

För att underlätta rengöringen kan du lossa spolarmarna. Glöm inte att montera fast dem ordentligt efteråt.

### Övre spolarm

- Dra ut överkorgen.
- Skruva spolarmslagringen moturs för att lossa spolarmen från överkorgen.

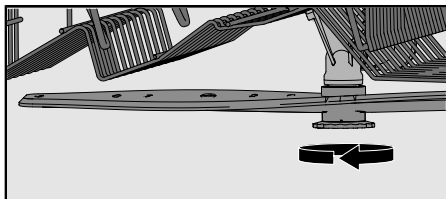

## Undre spolarm

- Dra den undre spolarmen rakt upp för att lossa den.

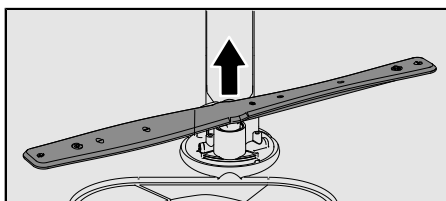

## Rengör diskmaskinens utsida

### Lucka och lucktätning

Öppna luckan. Rengör luckans sidor och lucktätningen regelbundet med en lätt fuktad trasa. Rengör lucktätningen i diskmaskinens nedre framkant med en diskborste.

### Kontrollpanel

Håll kontrollpanelen ren från smuts. Torka vid behov av den med en torr eller lätt fuktad trasa. Använd aldrig rengöringsmedel – det kan repa ytan.

## CLn - Kör programmet Självrengöring

### Innerbehållare

Diskmaskinens innerbehållare är tillverkad av rostfritt stål och hålls ren genom normal användning (med regelbundet intervall).

Om du har kalkhaltigt (hårt) vatten kan det bildas kalkavlagringar i diskmaskinen. Kör i så fall Självrengöring med två matskedar citronsyra i diskmedelsfacket (utan diskgodis i maskinen). På marknaden finns även rengöringsmedel anpassat för diskmaskin.

## Åtgärda stopp

### Åtgärda stopp i avloppspumpen

Om det finns vatten kvar i diskmaskinen efter avslutat program kan avloppspumpen vara blockerad av främmande föremål, vilket leder till felmeddelandet Uttömningsfel.

1. Stäng av maskinen med  och dra ur stickkontakten ur vägguttaget.
2. Ta bort silen.
3. Ös ur vattnet ur diskutrymmet.
4. För att kunna inspektera avloppspumpen ta bort det gula skyddet till höger i bottenbrunnen. (Använda en tång om det behövs.)
5. Snurra för hand pumphjulet som är placerat bakom skyddet. Ta försiktigt bort eventuella vassa föremål, som glas.
6. Montera tillbaka skyddet för avloppspumpen. Montera tillbaka silen.

7. Sätt i stickkontakten i vägguttaget.

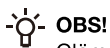
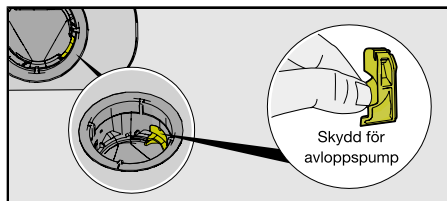

**OBS!**

Glöm inte montera tillbaka skyddet för avloppspumpen.

### Åtgärda stopp i inloppsslangens sil

Om det finns små partiklar i det inkommande vattnet kan inloppsslangens yttre sil blockeras, vilket leder till felmeddelandet Vattenintagsfel.

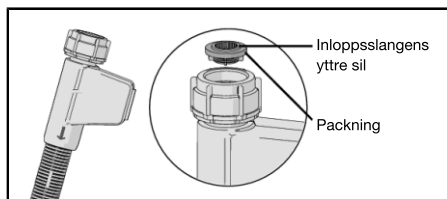

1. Stäng av maskinen med  och dra ur stickkontakten ur vägguttaget.
2. Stäng av vattenkranen.
3. Skruva loss inloppsslangen.
4. Dra försiktigt ur inloppsslangens yttre sil och rengör den.
5. Sätt tillbaka silen och kontrollera att packningen sitter rätt.
6. Skruva fast inloppsslangen.
7. Sätt i stickkontakten i vägguttaget och öppna vattenkranen. Låt trycket stå på en stund och kontrollera att anslutningen är tät.



# Felsökning

Felmeddelanden		Åtgärd
F11	Uttömningsfel	Se "Vatten kvar i diskmaskinen" i tabellen "Problem" nedan. Om problemet kvarstår kontakta närmaste servicecenter.
F12	Vattenintagsfel	Kontrollera att vattenkranen är öppen. Kontrollera att yttre silen på inlopps-slangen inte är blockerad. Se <i>Åtgärda stopp i inlopps-slangens sil</i> i kapitel <i>Skötsel och rengöring</i> . Om problemet kvarstår kontakta närmaste servicecenter.
F13	Fel på vattennivå	Stäng av vattenkranen och kontakta närmaste servicecenter.
F18	Fel på spridaren	Kontakta närmaste servicecenter.
F40	Ventilläckage	Stäng av vattenkranen och kontakta närmaste servicecenter.
F41	Värmefel	Stäng av vattenkranen. Dra ur stickkontakten ur vägguttaget och kontakta närmaste servicecenter.
F42	Fel på NTC	Stäng av vattenkranen och kontakta närmaste servicecenter.
F54	Överfullnad vatten	Stäng av vattenkranen och kontakta närmaste servicecenter. För att undvika vattenläckage utanför diskmaskinen, dra inte ur stickkontakten ur vägguttaget innan vattenkranen på tillloppsledningen är avstängd!
F60	Fel i kommunikation	Kontakta närmaste servicecenter.

Tryck  för att radera felmeddelandet utom F54. När diskmaskinen visar felet F54 kan den inte stängas av förrän felet har åtgärdats.

Problem	Tänkbara orsaker	Åtgärd
Kontrollpanelen reagerar inte på tryck.	Du har tryckt på kontrollpanelen för snabbt efter att du öppnat luckan.	Vänta en stund och prova igen.
	Luckan är stängd.	Öppna luckan. Kontrollpanelen reagerar endast på tryckningar när luckan är öppen.
	Smuts på kontrollpanelen.	Rengör med torr eller lätt fuktad trasa.
Luckan går inte att stänga.	Korgarna sitter inte i rätt läge.	Kontrollera att korgarna är i rätt horisontalläge.
		Kontrollera att diskgoods inte hindrar diskorgarna från att skjutas in i rätt läge.
Diskmaskinen startar inte.	 har inte tryckts.	Tryck på  . Displayen börjar räkna ner.
	Luckan är inte ordentligt stängd.	Kontrollera.
	Du har öppnat diskmaskinen för att stoppa i mer disk under ett pågående program.	Stäng luckan och vänta. Efter en paus fortsätter diskmaskinen där den slutade.



Problem	Tänkbara orsaker	Åtgärd
	Kontrollera om tillvalet Fördröjd start är valt.	Tryck och håll in $\blacktriangleright$ i fem sekunder om du vill avbryta tillvalet Fördröjd start.
	Stickkontakten sitter inte i vägguttaget.	Kontrollera.
	En propp/ säkring har löst ut.	Kontrollera.
Disken är inte ren.	Spolarmarna går inte runt.	Kontrollera att diskgoods inte hindrar spolarmarna.
	Spolarmarnas hål eller lagringar är igensatta.	Rengör spolarmarna. Se kapitel <i>Skötsel och rengöring</i> .
	Felaktigt diskprogram.	Välj ett program med hög temperatur som löser fett på hårt smutsat diskgoods, t ex Intensiv 70°.
	Felaktig dosering av diskmedel.	Dosera efter vattnets hårdhetsgrad. Kraftig över- eller underdosering medför försämrat disksultat.
	Gammalt diskmedel. Diskmedel är färskväva.	Undvik storförpackningar.
	Felaktig lastning av diskmaskinen.	Täck inte porslin med stora skålar eller dylikt. Undvik att placera mycket höga glas i hörnen av korgarna. Se kapitel <i>Lasta diskmaskinen</i> .
	Glas och koppar har välvt under diskningen.	Ställ diskgodset stadigt.
	Silen är igensatt.	Rengör silen.
	Silen är inte korrekt monterad.	Kontrollera att silen är korrekt monterad. Se kapitel <i>Skötsel och rengöring</i> .
	Skyddet för avloppspumpen saknas.	Kontrollera att det gula skyddet till höger i bottenbrunnen sitter på plats. Se kapitel <i>Skötsel och rengöring</i> .
Fläckar på rostfritt eller silver.	Vissa matrester såsom senap, majonnäs, citron, vinäger, salt och dressing kan orsaka fläckar på rostfritt stål om det lämnas kvar en längre tid.	Skölj bort den här sortens matrester om du inte ska starta diskmaskinen på en gång. Använd gärna 1h 65° med tillvalet Kwickdisk.
	Allt rostfritt kan ge fläckar på silver om de kommer i kontakt under diskningen. Även aluminium kan orsaka fläckar på diskgodset.	För att undvika fläckar samt att diskgodset mattas separera diskgoods av olika metaller som till exempel silver, rostfritt och aluminium.

<b>Problem</b>	<b>Tänkbara orsaker</b>	<b>Åtgärd</b>
Fläckar eller slöja på diskgodset.	Felaktigt inställd dosering för spolglansmedel.	Se kapitel <i>Inställningar</i> .
	Inställningen TAB är aktiverad och kombinationsdiskmedel med otillräcklig torkeffekt används.	Byt kombinationsdiskmedel eller inaktivera inställningen TAB och fyll på salt och separat spolglansmedel. Se Spolglansmedel i kapitel <i>Inställningar</i> .
	Saltbehållaren är tom.	Fyll på salt. Se kapitel <i>Innan du diskar första gången</i> .
	Felaktigt inställd avhårdare.	Se Vattnets hårdhet i kapitel <i>Inställningar</i> .
	Avhårdaren läcker salt.	Kontrollera att saltlocket är ordentligt åtskruvat. Annars kontakta närmaste servicecenter.
	För hög temperatur och/eller för mycket diskmedel kan orsaka så kallad etsning på kristallglas. Detta kan tyvärr inte åtgärdas, bara förebyggas.	Diska kristallglas i låg temperatur och dosera diskmedel med försiktighet. Kontakta diskmedelstillverkaren.
Diskgodset har en vit/blå kladdig film.	För hög dosering av spolglansmedel.	Sänk doseringen. Se kapitel <i>Inställningar</i> . Om vattnet är mycket mjukt kan du eventuellt späda ut spolglansmedlet med hälften vatten.
Fläckar som är kvar efter diskningen.	Läppstift och te kan vara svårt att diska bort.	Byt till ett diskmedel med blekmedel.
Rester av diskmedel är kvar i diskmedelsfacket efter diskningen.	Diskmedelsfacket var fuktigt när diskmedel doserades.	Diskmedelsfacket ska vara torrt när diskmedel doseras.
	Diskmedelsfacket har blockerats.	Kontrollera att diskgoods inte hindrar diskmedelsfacket att öppnas.
Slamrande ljud vid diskning.	Disken är inte rätt placerad eller spolarmarna går inte runt.	Kontrollera att diskgodset står stadigt. Snurra på spolarmarna för att se att de går runt.
Vatten kvar i diskmaskinen.	Silen är igensatt.	Rengör silen.
	Silen är inte korrekt monterad.	Kontrollera att silen är korrekt monterad. Se kapitel <i>Skötsel och rengöring</i> .
	Föremål i avloppspumpen.	Rensa avloppspumpen. Se kapitel <i>Skötsel och rengöring</i> .
	Skyddet för avloppspumpen saknas.	Kontrollera att det gula skyddet till höger i bottenbrunnen sitter på plats. Se kapitel <i>Skötsel och rengöring</i> .
	Veck på avloppsslangen.	Kontrollera att slangen inte har några veck eller skarpa böjar.

<b>Problem</b>	<b>Tänkbara orsaker</b>	<b>Åtgärd</b>
	Stopp i avloppsslangen.	Lossa avloppsslangen där den är ansluten till diskbänkens vattenlås. Kontrollera att inget skräp har fastnat och att anslutningens innerdiameter är minst 14 mm.
Dålig lukt i diskmaskinen.	Smuts kring lister och hörn.	Gör rent med en diskborste och låglöddrande rengöringsmedel.
	Program med låg temperatur är valt under en längre tid.	Kör ett program med en hög temperatur en till två gånger i månaden. Eller kör ett självrengörande program. Se Självrengöring i kapitel <i>Använda diskmaskinen</i> .
Fettavlagringar i diskmaskinen.	Program med låg temperatur är valt under en längre tid.	Välj ett program med hög temperatur som löser fett på hårt smutsat disk gods, t ex Intensiv 70°. Eller kör ett självrengörande program. Se Självrengöring i kapitel <i>Använda diskmaskinen</i> .
Diskgodset blir inte tillräckligt torrt.	Diskmaskinen är inte fullastad.	Lasta diskmaskinen full.
	Spolglansmedlet är slut eller inställt på för låg dosering.	Fyll på spolglansmedel eller öka inställningen för dosering av spolglansmedel.
	Inställningen TAB är aktiverad och kombinationsdiskmedel med otillräcklig torkeffekt används.	Byt kombinationsdiskmedel eller inaktivera inställningen TAB och fyll på salt och separat spolglansmedel. Se Spolglansmedel i kapitel <i>Inställningar</i> .
		Du får ett bättre torkresultat om du efter avslutat program ställer luckan lite på glänt.

# Installation

Det är viktigt att du läser igenom och följer de instruktioner och anvisningar som finns nedan. Utför installation och anslutning enligt den separata installationsanvisningen.

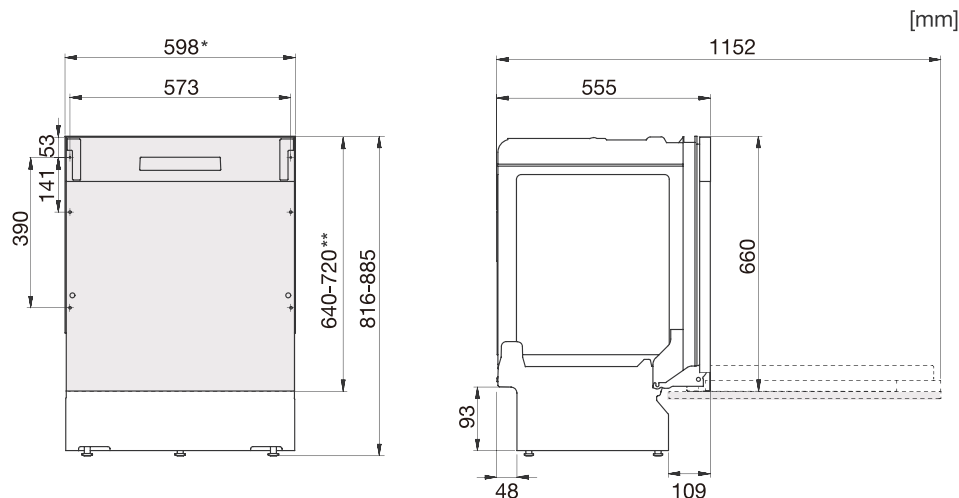

\*Ta bort plastlisterna om nischens inbyggnadsmått är 596-598 mm.  
Var försiktig! Kanten kan vara vass. Använd skyddshandskar!

\*\*Längd påhängslucka.

*Nominella mått. Variationer kan förekomma.*

## Säkerhetsanvisningar

- Anslutning till el, vatten och avlopp ska utföras av en person med erforderlig kompetens.
- Följ alltid gällande bestämmelser för vatten, avlopp och el.
- Var försiktig vid installationen! Använd skyddshandskar! Var alltid två stycken!
- Placera ett läckageskydd på golvet under diskmaskinen för att förebygga eventuella vattenläckage.
- Innan du skruvar fast diskmaskinen, provkör diskmaskinen med programmet 1h 65° med tillvalet Kvickdisk. Kontrollera att diskmaskinen tar in vatten och tömmer. Kontrollera även att det inte förekommer några läckage vid anslutningarna.

### **WARNING!**

Stäng av vattentillförseln när du installerar diskmaskinen!

Stickkontakten måste vara urdragen eller eluttaget spänningslöst under arbetet!

## Uppställning

- Inbyggnads- och anslutningsmått finns i den separata installationsanvisningen. Kontrollera att alla mått stämmer innan du börjar installera. Notera att påhängsluckans höjd kan justeras för att anpassas till övrig inredning.
- Se till att underlaget är stadigt. Justera de ställbara fötterna så att diskmaskinen står vågrätt.
- Om diskmaskinen är inbyggd måste inredningen klara eventuell kondens från diskmaskinen.

- Montera skyddsfilmerna under bänkskivan och upp runt kanten. Skyddsfilmens funktion är att skydda bänkskivan från fukt. (Skyddsfilmerna finns i bipackningspåsen.)
- Notera att luckfjädrarna kan behöva justeras när påhängsluckan har monterats. Justera vänster och höger luckfjädrar lika mycket tills luckan är jämt balanserad.

## Anslutning till avlopp

Denna diskmaskin är lämplig att installeras i en upphöjd inbyggnad (för att få en arbetsvänlig höjd). Det betyder att diskmaskinen kan placeras så att avloppsslangen mynnar ut på en lägre nivå än diskmaskinens botten, exempelvis att den leds direkt till golvbrunn. Diskmaskinen är försedd med en integrerad skyddsanordning, som förhindrar att den töms på vatten under diskfasen.

Avloppsslangen kan även ledas till en anslutningsnippel vid diskbänkens vattenlås. Anslutningsnippelns invändiga diameter måste vara minst 14 mm.

Avloppsslangen får förlängas med högst 3 m (den totala längden på avloppsslangen får ej överstiga 4,5 m). Eventuella skarvkopplingar och skarvrör måste ha en inre diameter av minst 14 mm. Helst ska man dock ersätta avloppsslangen med en ny utan skarv.

Ingen del av avloppsslangen får ligga högre än 950 mm över diskmaskinens botten.

Montera avloppsslangen med en slangklämma. Se till att avloppsslangen inte veckar sig.

## Anslutning till vatten

Använd endast den inloppsslang som levereras med diskmaskinen. Återanvänd inte gamla eller andra lösa slangar.

Det måste finnas en vattenkran (avstängningskran) på tillloppsledningen. Vattenkranen ska placeras lättåtkomlig, så att vattnet kan stängas av om diskmaskinen måste flyttas.

När installationen är klar, öppna vattenkranen och låt trycket stå på en stund. Kontrollera att alla anslutningar är täta.

## Anslutning till kallt vatten

Anslut diskmaskinen till kallt vatten om fastigheten värms upp med olja, el eller gas.

## Anslutning till varmt vatten

Anslut diskmaskinen till varmt vatten (max 60 °C) om fastigheten värms upp med energisnål varmvattenberedning som exempelvis fjärrvärme, solceller eller bergvärme. Genom att välja varmvattenanslutning minskar diskmaskinens konsumtion av elenergi.

### OBS!

Överskrid inte tillåten temperatur på det inkommande vattnet. Vissa material i en del husgeråd tål inte hög värme. Se *Ömtåligt diskgodis* i kapitel *Lasta diskmaskinen*.

## Anslutning till el

Information om den elektriska anslutningen hittar du på typskylten. Dessa uppgifter måste stämma överens med elnätets data.

Diskmaskinen skall anslutas till ett jordat uttag.

Vägguttaget för elanslutning ska placeras utanför installationsutrymmet för att vara lättåtkomligt efter installation av diskmaskinen. Använd ej förlängningsladd!

# Service

Läs kapitel *Felsökning* innan du kontaktar service. Om det har uppstått ett fel som du själv inte kan åtgärda kontakta närmaste servicecenter för fackmannamässig reparation, se [www.gorenje.com](http://www.gorenje.com). På hemsidan hittar du även information om hur länge reservdelar finns tillgängliga samt vad du kan reparera själv.

Vid kontakt ange uppgifterna på typskylten. Notera artikelnummer (1) och serienummer (2).

Notera att icke-professionella reparationer kan riskera användarens säkerhet samt påverka garantin.

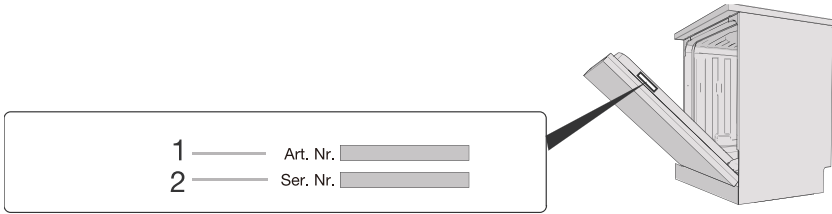

# Teknisk data och energimärkning

## Teknisk data

Höjd:	816-885 mm
Bredd:	598 mm
Djup:	555 mm
Vikt:	30 kg <sup>1)</sup>
Antal standardkuvert:	13 <sup>2)</sup>
Vattentryck:	0,03-1,0 MPa
Nominell spänning:	220-240 V~ 50 Hz
Nominell effekt:	1900 W

1) Vikten kan variera på grund av olika specifikationer.

2) Enligt standard, EN 60436.

## Information för konsument

Information om din produkt finns på [www.gorenje.com](http://www.gorenje.com), där hittar du också en länk till EU:s produktdatabas EPREL. Eller gå direkt till <https://eprel.ec.europa.eu>. Följ instruktionerna för att söka på modellnamn.

Se uppgifterna på typskylten. Notera modellnamn (3).

## Information för testinstitut

Information för jämförelsestudie i enlighet med En60436

Kapacitet: Plats för 13

Överkorgens position: nedre position

Program: Eco

Program: Eco

Mängder pulverdiskmedel: 4 g fördisk + 17 g huvuddisk

1. Överkorgar:

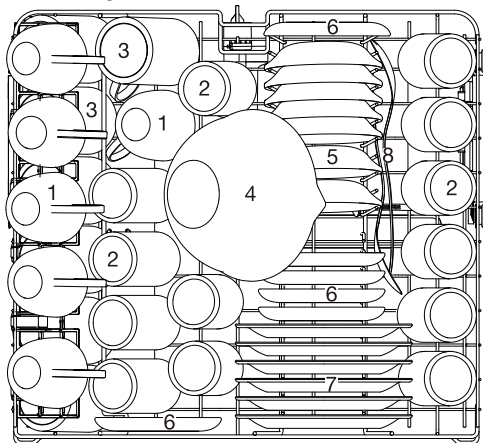

Nummer	Föremål
1	Kopp
2	Glas
3	Mugg
4	Glasskål
5	Dessertsål
6	Undertallrik
7	Dessertallrik i melamin
8	Matsked



2. Underkorgar:

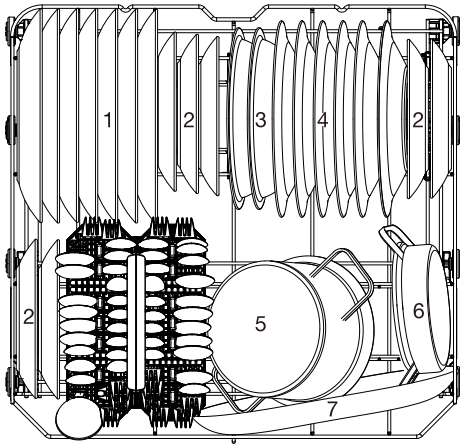

Nummer	Föremål
1	Tallrik
2	Tallrik för dessert
3	Skål av melamin
4	Sopptallrik
5	Liten kastrull
6	Ugnsform
7	Ovalt fat

3. Bestickkorg:

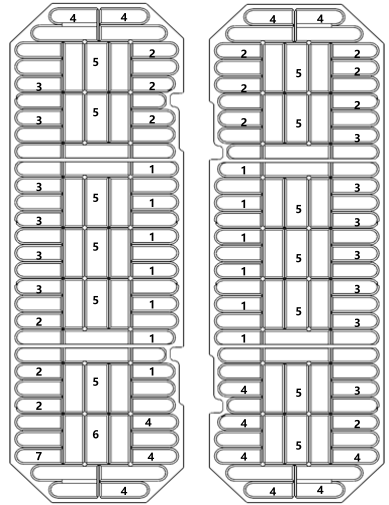
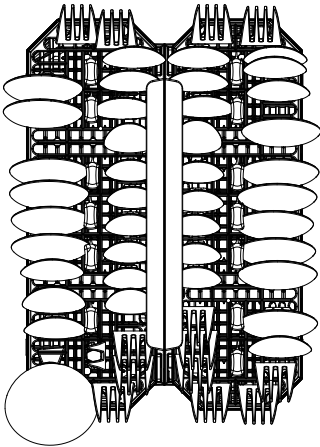

Nummer	Föremål
1	Teskedar
2	Dessertskepar
3	Skedar för soppor
4	Gafflar
5	Knivar
6	Serveringsgaffel
7	Såsslev

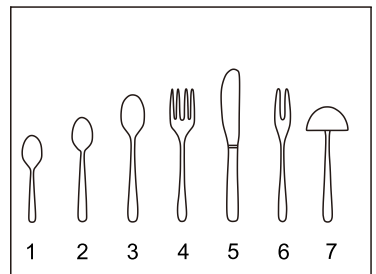

# **gorenje**

GORENJE gospodinjski aparati, d.o.o. • Partizanska 12, 3320 Velenje, Slovenia  
Phone: +386 (0)3 899 10 00 • Fax: +386 (0)3 899 28 00 • [www.gorenje.com](http://www.gorenje.com)



12277368-A