

gorenje

HR

SR

Upute za rad

Perilica posuđa

GS642D90W
GS642D90X

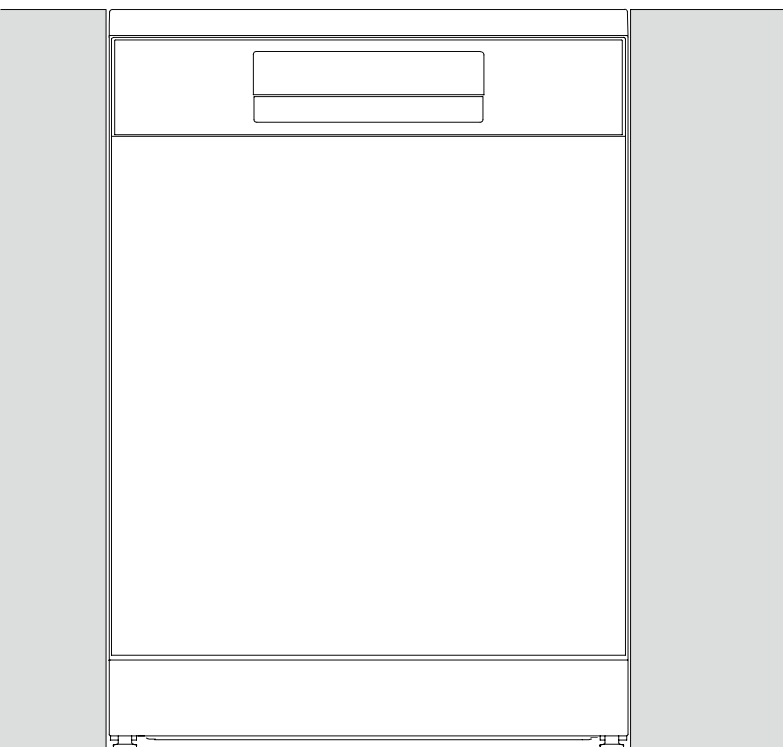

Sadržaj

Vaša perilica posuđa	4
Sigurnosne upute	5
Instalacija	6
Funkcija zaštite od prelijevanja	6
Skladištenje tijekom zime / prijevoz	6
Ambalaža	6
Odlaganje	6
Prije prvog korištenja	7
Tvrdoća vode	7
Osnovne postavke	8
Dodavanje sredstva za ispiranje	8
Napunite odjeljak za sol	8
Ekološko pranje posuđa	9
Uštedite energiju i vodu	9
Punjenje perilice posuđa	10
Lomljivo posuđe	10
Punjenje utječe na rezultate	10
Košare perilice posuđa	10
Gornja košara	10
Donja košara	11
Košara za pribor	12
Upotreba perilice posuđa	13
Dodavanje deterdženta	13
Uključeno/isključeno	14
Roditeljska zaštita	14
Odabir programa	14
Mogućnosti odabira	15
Pokretanje/stanka/zaustavljanje	15
Ako želite dodati još posuđa	16
Nestanak struje	16
Provjera vremena za pranje	16
Nakon završetka programa	16
Najbolji rezultati sušenja	16
Vađenje posuđa iz perilice posuđa	16
Tabela programa	17
Postavke	18
Održavanje i čišćenje	20
Dodavanje sredstva za ispiranje	20
Napunite odjeljak za sol	20
Očisti filter	21
Čišćenje ruku za pranje	21
Čišćenje vanjske strane perilice posuđa	22
CLn - Pokrenite program Samočišćenje	22
Odčepijivanje	22
Otklanjanje poteškoća	24

Ugradnja	28
Sigurnosne upute	28
Zaštita za vrata tijekom transporta	28
Postavljanje perilice posuđa	28
Namještanje visine i klizanje perilice posuđa na mjesto	29
Priključivanje na odvod	30
Priključivanje na dovod vode	31
Električni priključci	31
Uklanjanje radne ploče perilice posuđa	32
Servisiranje	33
Tehnički podaci i označivanje energetske učinkovitosti	34
Tehnički podaci	34
Informacije za potrošače	34
Informacije za institut koji obavlja testiranje	34

Vaša perilica posuđa

Ugradite perilicu posuđa, pogledajte poglavlje *Ugradnja*. Pritisnite .

Prvi put kad uključite perilicu posuđa, važno je da odaberete odgovarajuće postavke kako biste osigurali dobre rezultate pranje posuđa. Pogledajte poglavlje *Prije prvog korištenja*.



Programi

 Eco 55°

 1h 65°

 Intenzivni 70°

 Staklo 40°

 Higijena 70°

Opcije

 Odgoda početka rada

 Brzo pranje

Posebni programi

self clean 3s Samočišćenje

Informacije na zaslonu

Pogledajte poglavlje *Održavanje i čišćenje*.

 Dodavanje sredstva za ispiranje

 Napunite odjeljak za sol

CLn Pokrenite program Samočišćenje

NAPOMENA!

Upravljačka ploča reagira na upotrebu samo kada su vrata zatvorena.

Sigurnosne upute

- Pročitajte upute za rad i čuvajte ih na sigurnom mjestu!
- Broj standardnih servisa:
- Nikada ne koristite perilicu posuđa za bilo koju drugu namjenu osim one koja je navedena u ovim uputama za rad.
- Ne punitite vrata ili košare perilice posuđa ničim osim posuđem.
- Nikada ne ostavljajte vrata perilice posuđa otvorena jer se netko može spotaknuti na njih. Gurnite košare unutra kako ne biste riskirali da se perilica posuđa prevrne.
- Koristite samo deterdžent namijenjen za perilice posuđa!
- Aparatom se mogu koristiti djeca od osam godina i starija te osobe sa smanjenim fizičkim i mentalnim sposobnostima, gubitkom pamćenja ili osobe kojima nedostaje iskustva i znanja. Te osobe moraju biti pod nadzorom dok upotrebljavaju aparat ili dobiti upute o tome kako se aparat upotrebljava te moraju razumjeti rizike do kojih može doći. Čišćenje aparata ne smiju obavljati djeca ako nisu pod nadzorom.
- Stroj nije namijenjen osobama (uključujući djecu) s fizičkim ili duševnim poteškoćama ili osobama koje ne posjeduju iskustvo i znanje. Te osobe u upotrebu stroja treba uputiti osoba odgovorna za njihovu sigurnost. Pobrinite se da se djeca ne igraju uređajem.
- Oštećeni kabel za napajanje smije zamijeniti samo servisni centar proizvođača ili netko sa sličnim profesionalnim kvalifikacijama.
- Perilicu posuđa upotrebljavajte samo u kućanstvima i sličnim okolinama za pranje posuđa koje se upotrebljava u kućanstvu. Sve su druge upotrebe zabranjene.
- Nikada ne stavljajte posuđe s ostacima otapala u perilicu posuđa zbog opasnosti od eksplozije. U perilici se ne smije prati posuđe koje sadrži pepeo, vosak ili maziva.
- Pazite na djecu. Ne dopuštajte djeci da upotrebljavaju perilicu posuđa ni da se pomoću nje igraju. Obratite posebnu pozornost kada su vrata otvorena. Neki deterdženti mogu ostati u perilici posuđa! Nakon što dodate deterdžent, uvijek smjesta pokrenite perilicu posuđa.

UPOZORENJE!

Noževi i drugi oštri predmeti moraju se okrenuti vrhom prema dolje u košaru za pribor ili horizontalno u druge košare.

UPOZORENJE!

Djeca moraju biti pod nadzorom – deterđžent za pranje posuđa korozivan je!

Instalacija

Pogledajte poglavlje *Ugradnja*.

Funkcija zaštite od prelijevanja

Zaštita od prelijevanja počinje isumpavati uređaj i isključuje dovod vode ako razina vode u perilici posuđa prelazi normalnu razinu. Ako se aktivira zaštita od prelijevanja, na zaslonu se pojavljuje F54 (Previše vode). Isključite slavinu za vodu i obratite se najbližem servisnom centru. (Da biste izbjegli curenje vode iz perilice posuđa, nemojte uklanjati utikač iz zidne utičnice dok se slavina za vodu na dovodu ne isključi!)

Skladištenje tijekom zime / prijevoz

Pohranite perilicu posuđa na temperaturi iznad točke zamrzavanja i izbjegavajte prijevoz na dugačke udaljenosti tijekom vrlo hladnog vremena. Prevozite perilicu posuđa u uspravnom položaju ili polegnutu na stražnju stranu.

Prije transporta rabljene perilice posuđa ili prije dugotrajnog skladištenja, najprije morate ukloniti vodu iz stroja.

Ambalaža

Vanjska ambalaža štiti proizvod prilikom prijevoza. Materijal ambalaže može se reciklirati. Odvojite različite materijale pakiranja kako biste smanjili upotrebu sirovih materijala i otpad. Vaš distributer može preuzeti ambalažu za recikliranje ili vas usmjeriti u najbliži centar za recikliranje. Ambalaža se sastoji od sljedećih materijala:

- valoviti karton napravljen od 100 % recikliranog materijala.
- ekspanzirani polistiren (EPS) bez dodanog klora ili fluora.
- držači izrađeni od neobrađenog drva.
- zaštitna plastika izrađena od polietilena (PE).

Odlaganje

Perilica posuđa proizvedena je i označena za recikliranje. Nakon što istekne vijek trajanja perilice i treba je odložiti na otpad, mora se učiniti neupotreblijvom. Izvucite kabel za napajanje i odrežite ga što kraće.

Informacije o tome gdje i kako možete pravilno reciklirati perilicu posuđa zatražite od lokalnih službi.

Prije prvog korištenja

Tvrdoća vode

Da biste postigli dobre rezultate pranja, za perilicu je potrebno osigurati meku vodu (vodu s niskim sadržajem minerala). Tvrda voda ostavlja bijele mrlje na posudu i perilici.

Provjera tvrdoće vode

Tvrdoća vode određena je njemačkim stupnjevima tvrdoće vode (°dH), francuskim stupnjevima tvrdoće vode (°fH), engleskim stupnjevima tvrdoće vode (°eH) ili milimolima po litri (mmol/L).

Voda tvrdoće veće od 2,8°dH (5°fH / 3,5°eH / 0,5 mmol/L) mora se omekšati. To se čini automatski pomoću ugrađenog omekšivača vode. Kako bi omekšivač vode optimalno djelovao, njegove postavke moraju se prilagoditi tvrdoći opskrbe vodom. Nakon što ste prilagodili postavke omekšivača vode, dodajte deterdžent i sredstvo za ispiranje u dozama prikladnima za meku vodu.

Obratite se lokalnom vodovodnom poduzeću i provjerite tvrdoću vode u svojem području.

Zabilježite tvrdoću vode: _____

°dH	°fH	°eH	mmol/L	Preporučena postavka
0-2,8	0-5	0-3,5	0,0-0,5	00
2,9-5,6	6-10	3,6-7,0	0,6-1,0	01
5,7-11,2	11-20	7,1-14,0	1,1-2,0	02
11,3-16,8	21-30	14,1-21,0	2,1-3,0	03
16,9-22,4	31-40	21,1-28,0	3,1-4,0	04
22,5-28,0	41-50	28,1-35,0	4,1-5,0	05
28,1-36,4	51-65	35,1-45,5	5,1-6,5	06
36,4+	65+	45,5+	6,5+	07

Ako je tvrdoća vode veća od 36,4 °dH (65 °fH / 45,5 °eH / 6,5 mmol/L), preporučujemo povezivanje vanjskog omekšivača vode.

Povećana potrošnja tijekom regeneracije

Ugradbeni omekšivač vode perilice posuđa redovito se regenerira kako bi zadržao svoju funkciju. Regeneracija produljuje program za pranje posuđa i povećava potrošnju energije i vode. Učestalost regeneracije omekšivača vode perilice posuđa ovisi o odabranoj postavki.

Primjer: ako se program Eco 55° izvodi sa zadanom postavkom tvrdoće vode (04), omekšivač vode regenerira se u pravilnim intervalima, potrošnja energije se povećava za 0,025 kWh, a potrošnja vode povećava se za 2,5 litre, dok se vrijeme programa produljuje za jednu minutu. Regeneracija se odvija tijekom glavnog pranja programa.

UPOZORENJE!

Tvrda voda ostavlja bijele mrlje na posudu i unutar perilice posuđa. Stoga je važno da odaberete ispravnu postavku za omekšivač vode! Pogledajte Tvrdoća vode u poglavlju *Postavke*.

Nikada nemojte pokrenuti perilicu posuđa s praznim odjeljkom za sol ako je tvrdoća vode veća od 2,8 °dH (5 °fH / 3,5 °eH / 0,5 mmol/L).

Osnovne postavke

Prvi put kad uključite perilicu posuđa, važno je da odaberete odgovarajuće postavke kako biste osigurali dobre rezultate pranje posuđa. Pogledajte poglavlje *Postavke*.

Postavljanje:

- Sredstvo za ispiranje
- Tvrdća vode
- TAB

✳ Dodavanje sredstva za ispiranje

Perilica brže suši posuđe i postiže se bolji rezultat ako dodate sredstvo za ispiranje. Također ćete postići bolji rezultat s čistim posuđem bez mrlja.

Dopunite odjeljak sredstva za ispiranje sredstvom za ispiranje ako ste odabrali Sredstvo za ispiranje 01 - 05.



1. Otvorite poklopac odjeljka za sredstvo za ispiranje.
2. Pažljivo napunite sredstvom za ispiranje do razine označene **MAX**.
3. Obrišite sredstvo za ispiranje oko odjeljka ako vam je iscurilo.
4. Dobro zatvorite poklopac.

⚙ Napunite odjeljak za sol

Dodajte sol u odjeljak za sol ako ste odabrali tvrdoću vode u rasponu od 01 - 07.

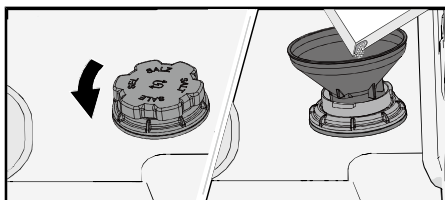

1. Uklonite poklopac odjeljka za sol okretanjem u smjeru suprotnom od kazaljke na satu.
2. Postavite isporučeni lijevak u otvor za dodavanje soli. Najprije ulijte oko 1L vode.
3. Dodajte dovoljno soli da napunite odjeljak za sol (maks. 750 gram). Koristite posebnu sol za pranje posuđa.
4. Obrišite suvišnu sol kako biste mogli čvrsto zatvoriti poklopac.

⚠ UPOZORENJE!

Da bi se izbjegle mrlje od hrđe, program pranja mora se pokrenuti odmah nakon dodavanja soli.

Ekološko pranje posuđa

Uštedite energiju i vodu

Pri korištenju perilice posuđa u stambenom okruženju općenito se koristi manje energije i vode u usporedbi s ručnim pranjem posuđa.

Ne ispirite posuđe pod tekućom vodom



Ne ispirite posuđe pod mlazom vode jer će to dovesti do povećane potrošnje energije i vode. Jednostavno postrugajte velike čestice hrane prije punjenja perilice posuđa.

Odabir ekološkog deterdženta

Pročitajte izjavu o zaštiti okoliša na pakiranju!

Previše deterdženta, sredstva za ispiranje i soli može smanjiti učinkovitost pranja posuđa i zagađivati okoliš.

Pokrenite potpuno napunjenu perilicu posuđa

Uštedite energiju i vodu čekajući dok se perilica posuđa ne napuni prije pokretanja programa (pogledajte broj standardnih postavki mjesta). Koristite program  1h 65° s opcijom  Brzo pranje za ispiranje posuđa ako postoje neugodni mirisi.

Pokretanja programa na nižoj temperaturi

Ako je posuđe manje zaprljano, možete odabrati program s nižom temperaturom.

Odaberite program za pranje posuđa – Eco 55°

Ovaj program pogodan je za pranje uobičajeno prljavog posuđa i najučinkovitiji je program u smislu kombinirane potrošnje energije i vode. Ovaj se program koristi za procjenu usklađenosti sa zakonodavstvom EU-a o ekološkom dizajnu.

Program za pranje posuđa osmišljen je za učinkovito pranje koristeći što manje energije i vode. Program dugo pere na niskoj temperaturi.

Aktivirajte postavku – TotalDry (Potpuno sušenje)

Kraći program pranja posuđa i bolji rezultati sušenja postižu se ako uključite postavku TotalDry kojom se vrata perilice posuđa otvaraju automatski. Pričekajte da perilica posuđa pokaže da je program završio i da se posuđe ohladi prije nego što ispraznite perilicu. (Ako je perilica posuđa ugrađena, okolni namještaj mora biti otporan na bilo kakvu kondenzaciju iz perilice posuđa.)

Priključite na dovod hladne vode

Priključite perilicu posuđa na dovod hladne vode ako se zgrada zagrijava na ulje, struju ili plin.

Priključivanje na dovod tople vode

Priključite perilicu posuđa na dovod tople vode (maks. 60 °C) ako se zgrada zagrijava na energetski učinkovit način kao što su grijanje na toplanu, solarna ili geotermalna energija. Odabirom priključka s toplom vodom smanjuje se potrošnja električne energije.

NAPOMENA!

Nemojte premašiti dopuštenu temperaturu dovoda vode. Određeni materijali neke vrste posuđa ne mogu podnijeti veliku vrućinu. Pogledajte *Lomljivo posuđe* u poglavlju *Punjenje perilice posuđa*.

Punjenje perilice posuđa

Lomljivo posuđe

Neke vrste posuđa nisu predviđene za pranje u perilici. Za to postoji nekoliko razloga. Neki materijali ne mogu izdržati jake temperature, a neke može oštetiti deterdžent.

Budite pažljivi s, primjerice, ručno rađenim predmetima, lomljivim ukrasima, proizvodima od kristala/stakla, srebra, bakra, kositra, aluminijska, drva i plastike. Potražite oznaku „Predviđeno za pranje u perilici posuđa”.

Punjenje utječe na rezultate

Pažljivo napunite posuđe kako biste osigurali najbolje rezultate pranja i sušenja uz najnižu moguću potrošnju energije i vode. Pružite svojoj perilici posuđa najbolju priliku da dosegne i očisti sve površine, kao i da se posuđe osuši što je temeljitije moguće.

- Sve zaprljane površine trebaju biti okrenute prema unutra i prema dolje!
- Posuđe se ne bi trebalo postaviti jedno u drugo ili jedno na drugo.
- Postavite posuđe s udubinama, kao što su čaše, pod kutom kako bi se isprala voda za ispiranje. Ovo je važno i za plastične predmete.
- Pobrinite se da mali predmeti ne mogu pasti kroz košaru perilice posuđa; stavite ih u košaru za pribor.

NAPOMENA!

Provjerite okreću li se slobodno ruke za pranje.

Košare perilice posuđa

Perilica posuđa opremljena je gornjom košarom i donjom košarom s košarom za pribor.

Izgled košara ovisi o postavkama perilice sude.

Gornja košara

U gornju košaru stavljajte čaše, šalice, zdjelice, tanjure za kolače i tanjuriće. Sve zaprljane površine trebaju biti okrenute prema unutra i prema dolje! Čaše za vino stavljaju se na držač čaša za vino, a noževi se stavljaju u stalak za noževe s desne strane.

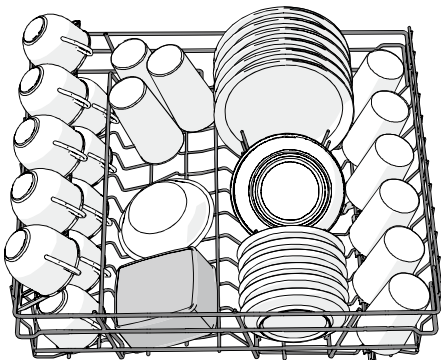

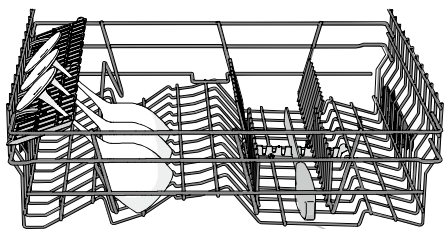

Stalac za noževe

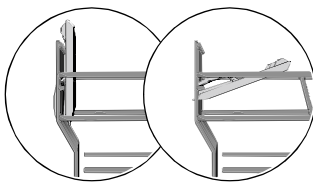

2 položaja

Podizanje i spuštanje gornje košare

1. Izvucite gornju košaru.
2. Objema rukama uhvatite gornju košaru sa strane i podignite je.
3. Ako je gornja košara podignuta dok je u gornjem položaju, pasti će na donji položaj. Imajte na umu da obje strane košare uvijek moraju biti postavljene na istu visinu.

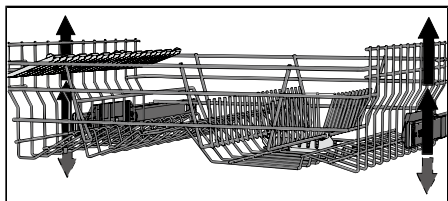

Donja košara

U donju košaru stavite tanjure, tanjure za priloge, posude za posluživanje, lonce i pribor (u košaru za pribor).

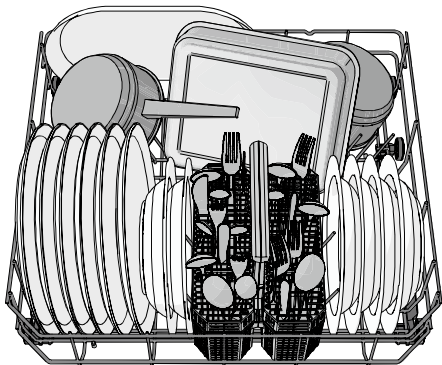

Podesivi nosači za tanjure

Podesivi nosači za tanjure mogu se preklopiti prema dolje kako biste lakše postavili lonce i zdjele.

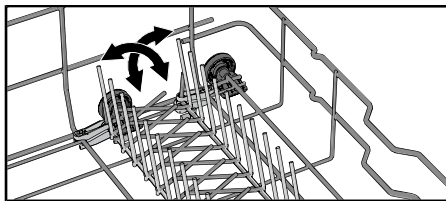

Košara za pribor

Sav pribor, osim noževa, postavite s ručkama okrenutim prema dolje i što više ga razdvojite. Pazite da se žlice ne spoje.

Stavite košaru za pribor u donju košaru.

Košara za pribor s poklopcem

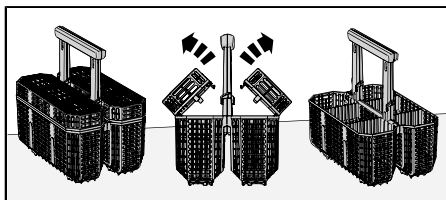

Poklopac košare za pribor može se ukloniti.

Fleksibilna košara za pribor

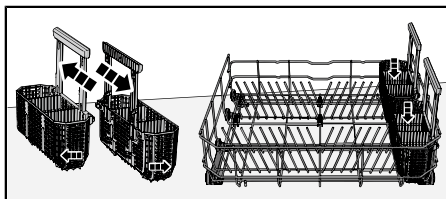

Košara za pribor fleksibilna je i može se odvojiti na dva dijela, koji se zatim mogu bočno pričvrstiti na donju košaru.

Upotreba perilice posuđa

Dodavanje deterdženta

Slijedite upute na pakiranju deterdženta. Perilica posuđa ima omekšivač vode pa stoga koristite deterdžent i sredstvo za ispiranje za meku vodu.

Previše deterdženta može smanjiti učinkovitost pranja, a zagađuje i okoliš.

Odjeljak za deterdžent

Prostor za deterdžent mora biti suh prilikom dodavanja deterdženta.

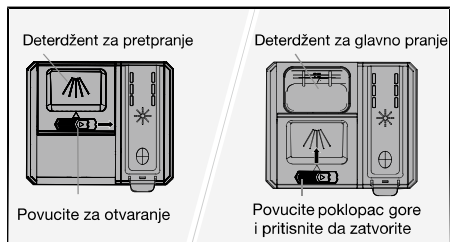

Ako koristite praškasti ili tekući deterdžent za perilicu posuđa, dodajte malu količinu deterdženta u odjeljak za deterdžent za pretpranje.

NAPOMENA!

Koristite samo deterdžent namijenjen za perilice posuđa! Ne smijete koristiti tekućinu za pranje posuđa jer pjena koja se stvara sprječava učinkovit rad perilice.

All-in-one deterdžent

Postoje mnoge vrste all-in-one deterdženata na tržištu. Pažljivo pročitajte upute za proizvod koji odlučite upotrebljavati.

Aktivirajte postavku TAB i deaktivirajte postavku Sredstvo za ispiranje kada koristite All-in-one deterdžent koji sadrži sredstvo za ispiranje.

Tablete za perilice posuđa ne preporučuju se za kratke programe (kraće od 75 minuta). Umjesto njih koristite deterdžent u prahu ili tekući deterdžent.

NAPOMENA!

Optimalni rezultati pranja i sušenja postižu se upotrebom normalnog deterdženta za perilicu posuđa u kombinaciji s posebno doziranim sredstvom za ispiranje i soli.

Obratite se proizvođaču deterdženta ako imate pitanja o deterdžentu.

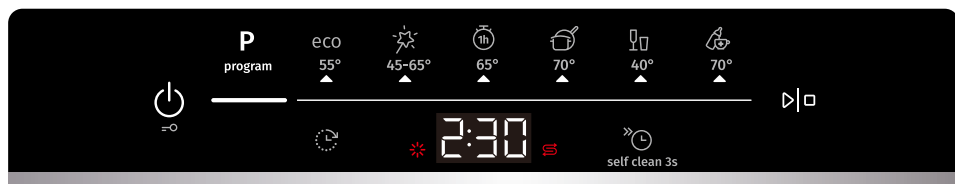





NAPOMENA!



Upravljačka ploča reagira na upotrebu samo kada su vrata zatvorena.

Uključeno/isključeno

Ispravno zatvorite vrata, inače se perilica posuđa neće pokrenuti. Pritisnite . Također otvorite slavinu za vodu ako je zatvorena.

Kada program nije pokrenut, pritisnite  da odmah isključite perilicu posuđa. Ako je program pokrenut, pritisnite  i držite pet sekundi kako biste isključili perilicu posuđa. Umjesto toga možete pritisnuti  i držati tri sekunde za pauziranje perilice posuđa, zatim pritisnuti  za isključivanje.

Roditeljska zaštita

Kako biste spriječili djecu da zaustave trenutni program pranja, možete aktivirati sigurnosnu blokadu za djecu. Nakon što pokrenete program, pritisnite  i držite tri sekunde. Na zaslonu će se prikazati CL (Child Lock) kada pritisnete upravljačku ploču. (Za otključavanje pritisnite i držite  tri sekunde.) Možete aktivirati postavku Automatska sigurnosna blokada za djecu kako biste spriječili djecu da pokreću perilicu posuđa. Pogledajte poglavlje *Postavke*.

P Odabir programa

Izaberite program koji odgovara vrsti i zaprljanosti posuđa. Program Eco 55° uvijek je prethodno odabran.

Pritisnite **P** jedan ili više puta dok se ne aktivira željeni program, što je naznačeno indikatorskim svjetlom.

ECO Eco 55°

Ovaj program pogodan je za pranje uobičajeno prljavog posuđa i najučinkovitiji je program u smislu kombinirane potrošnje energije i vode. Ovaj se program koristi za procjenu usklađenosti sa zakonodavstvom EU-a o ekološkom dizajnu.

Više o ekološkom pranju posuđa možete pročitati u poglavlju *Ekološko pranje posuđa*.

Za jako zaprljano posuđe s puno masti trebalo bi koristiti program s višim temperaturama.

1h 65°

Brzi program za djelomično osušene ostatke. (Ovaj program nije namijenjen za zapečenu hranu, kao što je na posuđu za pećnicu.)

Intenzivni 70°

Program s visokom temperaturom za otapanje masti na vrlo prljavom posuđu kao što su tave, posude za složence i posude za pećnicu. Ako to posuđe u potpunosti ne napuni perilicu posuda, možete dodati tanjure i drugo posuđe.

Staklo 40°

Nježan program za pranje posuđa s niskom temperaturom za pranje krhkih kristalnih ili staklenih predmeta. Ne zaboravite koristiti malu količinu deterdženta i stavljati predmete tako da se ne dodiruju tijekom pranja. Pogledajte također *Lomljivo posuđe* u poglavlju *Punjenje perilice posuda*. Porculan koji je upravo korišten bez osušenih ostataka također se može prati pomoću ovog programa.

Higijena 70°

Ovaj je program idealan za korištenje kada su higijenski zahtjevi vrlo visoki, npr. za dječje bočice i daske za rezanje. Temperatura je visoka i tijekom glavnog pranja i tijekom završnog ispiranja.

self clean 3s Samočišćenje

Program za samočišćenje za higijensko čišćenje unutrašnjosti perilice posuda, ruku za pranje i mlaznica za pranje.

Program se treba pokrenuti (bez posuđa) uz upotrebu normalnog deterdženta za perilicu posuda ili limunske kiseline. Posebna sredstva za čišćenje perilice posuda također su dostupna na tržištu. Informacije o uklanjanju naslaga kamenca potražite *Unutrašnjost perilice posuda* u poglavlju *Održavanje i čišćenje*.

Perilica posuda će u redovitim intervalima naznačiti da treba pokrenuti Samočišćenje.



Pritisnite i držite **selfclean3s** dok se CLn ne prikaže na zaslonu za odabir programa.

Mogućnosti odabira

Pritisnite opcije  ,  da biste ih aktivirali. (Dostupne opcije ovise o programu.)

Odgoda početka rada

Kada odaberete Odgoda početka rada, perilica posuda pokrenut će se od jednog do 24 sata nakon što pritisnete  i zatvorite vrata.

1. Pritisnite  jednom da biste aktivirali Odgođen početak rada. Pritisnite nekoliko puta ili držite kako biste postavili željeni broj sati. Vrijeme za Odgođen početak rada prikazano je na zaslonu.
2. Pritisnite  . Brojač vremena odbrojava i perilica posuda pokreće se nakon odabranog vremena.

Ako želite otkazati mogućnost Odgođenog početka rada, otvorite vrata, a zatim pritisnite i držite  pet sekundi.

Nije dostupno za: Samočišćenje

Brzo pranje

Ova opcija skraćuje trajanje programa, ali se njome troši više energije i vode.

Pritisnite  da biste aktivirali opciju. Vrijeme programa ažurira se na zaslonu.

Nije dostupno za:

Staklo 40°, Higijena 70°, Samočišćenje

Početak/stanka/zaustavljanje

Pritisnite  . Zaslon počinje odbrojavati.

Zaustavljanje ili promjena programa



Pritisnite i držite  tri sekunde da biste pauzirali program. Ako želite prekinuti ili promijeniti program nakon pokretanja perilice posuđa, pritisnite i držite još pet sekundi.

Otvorite vrata i dopunite novim deterdžentom ako se poklopac naprave za doziranje deterdženta otvorio. Zatvorite vrata. Zatim odaberite novi program I pritisnite .

Preostalo vrijeme

Jednom kada izaberete program i mogućnosti, prikazuje se ukupno vrijeme.



Ako želite dodati još posuđa¹⁾

Pritisnite i držite  tri sekunde da biste pauzirali program. Otvorite vrata. Dodajte posuđe i zatvorite vrata. Pritisnite .

Nestanak struje

Ako se perilica posuđa isključila zbog nestanka struje kada je radio program pranja posuđa, program se nastavlja nakon povratka struje. Ako struje nestane tijekom sušenja, program se prekida.

Provjera vremena za pranje

Kada je perilica za posuđe uključena, pritisnite i držite  i , a zaslon će pokazati broj puta koji je perilica posuđa oprana. Otpustite tipku za izlaz.

Nakon završetka programa

Kada program završi, na zaslonu će se pojaviti „End”. Perilica posuđa isključuje se nakon što zujalica proizvede zvuk.

Perilica posuđa automatski se isključuje nakon završetka programa. Zatvorite slavinu za vodu nakon svake upotrebe.

Najbolji rezultati sušenja

- Dokraja napunite perilicu.
- Postavite posuđe s udubinama, kao što su čaše, pod kutom kako bi se isprala voda za ispiranje. Ovo je važno i za plastične predmete.
- Dodajte sredstvo za ispiranje ili povećajte postavku za doziranje sredstva za ispiranje.
-
- Ostavite posuđe da se ohladi prije nego što ga izvadite.









Vađenje posuđa iz perilice posuđa

Vrući porculan je lomljiviji. Ostavite posuđe da se ohladi u perilici posuđa prije nego što ga izvadite.

Prvo izvadite posuđe iz donje košare kako biste izbjegli da kapljice vode iz gornje košare padnu na posuđe u donjoj košari.

¹⁾ Ne biste trebali stavljati više posuđa ako je poklopac naprave za doziranje deterdženta otvoren.

Tabela programa





Programi	Deterđent (g)	Opcije	Broj prepranja	Glavno pranje	Broj ciklusa ispiranja	Završno ispiranje	Potrošnja ¹⁾		
							Trajanje pranja posuda (približno sati:мину-та)	Potrošnja el. energije (otprilike, u kWh)	Potrošnja vode (L)
eco Eco 55° ²⁾	22			55 °C	2	49 °C	3:10	0,83	11,0
 Automatski 45 – 65°	25		1-2	45-65 °C	2-3	60 °C	2:10-3:10	0,9-1,4	12,0-19,0
 1h 65°	25			65 °C	3	65 °C	1:00	1,1	13,0
 Intenzivni 70°	25		2	70 °C	2	70 °C	2:50	1,6	15,5
 Staklo 40°	20			40 °C	2	50 °C	1:40	0,7	10,0
 Higijena 70°	25			70 °C	2	70 °C	1:05	1,3	9,5

¹⁾ Potrošnja ovisi o temperaturi dovodne vode, sobnoj temperaturi, količini punjenja, odabranim dodatnim funkcijama itd. Vrijednosti za Eco program su točne dok su za ostale samo okvirne.

²⁾ Ovaj program pogodan je za pranje uobičajeno prljavog posuđa i najučinkovitiji je program u smislu kombinirane potrošnje energije i vode. Ovaj se program koristi za procjenu usklađenosti sa zakonodavstvom EU-a o ekološkom dizajnu.

³⁾ TotalDry. Pogledajte poglavlje „Postavke”.

Postavke

1. Pritisnite .
2. Za otvaranje izbornika s postavkama perilice posuđa pritisnite i držite **P** i  dok se na zaslonu ne prikaže SET.
3. Pritisnite  za prolazak kroz izbornik s postavkama.
4. Pritisnite **P** za prolazak kroz druge mogućnosti.
5. Upotrijebite  za potvrdu odabrane postavke.
6. Za izlazak iz izbornika prođite kroz njega ili pritisnite .

Otvorite izbornik postavki perilice posuđa

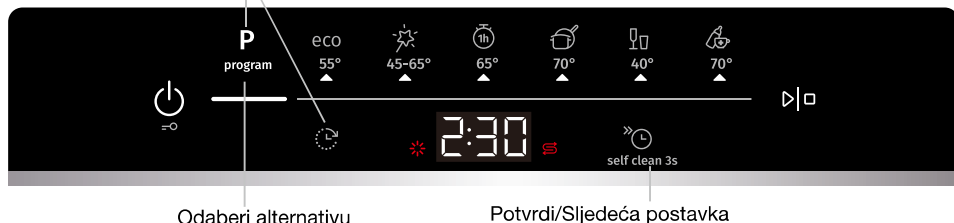

Odaberi alternativu

Potvrdi/Sljedeća postavka

Postavke	Alternative	
1	Automatska sigurnosna blokada za djecu	<p>00 (Isključeno)</p> <p>01 (Uključeno)</p> <p>Možete aktivirati postavku Automatska sigurnosna blokada za djecu kako biste spriječili djecu da pokreću perilicu posuđa.</p> <p>Za privremenu deaktivaciju ili aktivaciju postavke Automatske sigurnosne blokade za djecu pritisnite  i držite tri sekunde.</p>
2	Zvuci	<p>00 - 03</p> <p>Zvučni signal potvrđuje da je upravljačka ploča pritisnuta. Zvučni signal pokazuje kada je program pranja posuđa završen.</p> <p><i>Obavijesti o grešci uvijek su označene glasnom zujalicom.</i></p>
3	Sredstvo za ispiranje	<p>00 - 05</p> <p>Postavka za doziranje sredstva za ispiranje. Dozator sredstva za ispiranje može se podesiti između 00 (Isključeno) i 05 (Visoka doza).</p> <p>Povećajte dozu sredstva za ispiranje:</p> <ul style="list-style-type: none"> • ako na posudu ostaju mrlje od vode. <p>Smanjite dozu sredstva za ispiranje:</p> <ul style="list-style-type: none"> • ako na posudu ostaje ljepljiv/plavičast film. • ako su na posudu vidljive trake. • ako se stvara pjena. Ako je vaša voda vrlo mekana, sredstvo za ispiranje može se razrijediti s vodom u omjeru od 50:50. <p><i>Prethodno odabrano u tvornici: 03</i></p>

Postavke		Alternative	
4	Tvrdoća vode	00 - 07	<p>Prilagođavanje omekšivača vode. Odaberite postavku ovisno o tvrdoći vode. Važno je da ova postavka bude ispravna!</p> <p>Pogledajte <i>Tvrdoća vode</i> u poglavlju <i>Prije prvog korištenja</i>. <i>Za dovod vode s tvrdoćom ispod 2,8°dH (5°fH / 3,5°eH / 0,5 mmol/L), odaberite 00. Omekšivač vode je deaktiviran i ne treba dodavati sol.</i></p> <p><i>Prethodno odabrano u tvornici: 04</i></p>
5	TAB	00 (Isključeno) 01 (Uključeno)	<p>Aktivirajte ovu postavku kada koristite All-in-one deterđent koji sadrži sredstvo za ispiranje.</p> <p>Ova postavka smanjuje dozu sredstva za ispiranje i utječe na to koliko često se regenerira ugrađeni omekšivač perilice posuđa.</p> <p><i>Prethodno odabrano u tvornici: 00</i></p>
F--	Očitavanje pogreške		<p>Poruke o pogreškama.</p> <p><i>Prilikom obraćanja servisu možda će vas zamoliti da navedete posljednje poruke o pogreškama.</i></p>
rSt	Vraćanje tvorničkih postavki		<p>Vraća sve postavke na tvorničke postavke.</p> <p>Odaberite rSt i pritisnite ▶ ◻.</p>
End	Izlaz		<p>Za izlazak iz izbornika s postavkama perilice posuđa odaberite End i pritisnite ☺ ili pričekajte tri sekunde.</p>

Održavanje i čišćenje

✱ Dodavanje sredstva za ispiranje

Kada je potrebno dodati sredstvo za ispiranje, na zaslonu se prikazuje ovaj simbol.



1. Otvorite poklopac odjeljka za sredstvo za ispiranje.
2. Pažljivo napunite sredstvom za ispiranje do razine označene **MAX**.
3. Obrišite sredstvo za ispiranje oko odjeljka ako vam je iscurilo.
4. Dobro zatvorite poklopac.

Nakon dodavanja može proći neko vrijeme prije nego što se simbol ugasi.

☞ Napunite odjeljak za sol

Kada je potrebno dodati sol, na zaslonu se prikazuje ovaj simbol.

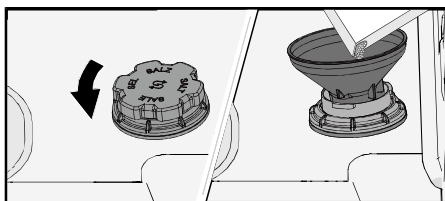

1. Uklonite poklopac odjeljka za sol okretanjem u smjeru suprotnom od kazaljke na satu.
2. Postavite lijevak koji se isporučuje s perilicom posuđa u rupu za nadopunu u prostoru za sol. (Voda je potrebna samo prvi put.)
3. Dodajte dovoljno soli da napunite odjeljak za sol (maks. 750 gram). Koristite posebnu sol za pranje posuđa.
4. Obrišite suvišnu sol kako biste mogli čvrsto zatvoriti poklopac.

Nakon dodavanja može proći neko vrijeme prije nego što se simbol ugasi.

⚠ UPOZORENJE!

Da bi se izbjegle mrlje od hrđe, program pranja mora se pokrenuti odmah nakon dodavanja soli.

Nikada ne ulijevajte deterdžent u odjeljak za sol. Time ćete uništiti omekšivač vode!

Očisti filtar

Filtar hvata veće čestice hrane koje ne mogu proći kroz odvodnu crpku. Ako je potrebno, ispraznite filtar. Filtar bi se trebao redoviti čistiti ovisno o korištenju perilice za posuđe.

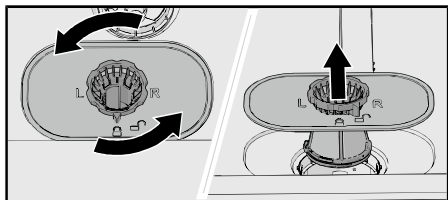

1. Okrenite prsten za zaključavanje u smjeru suprotnom od kazaljke na satu i podignite filtar ravno prema gore.
2. Ispraznite i očistite filtar.
3. Namjestite filtar i okrenite prsten u smjeru kazaljke na satu dok ne dođe u zaključanu poziciju. Provjerite jesu li rubovi namješteni.

NAPOMENA!

Ako je filtar nepravilno postavljen, može utjecati na rezultate pranja posuđa. Perilica posuđa ne smije se koristiti bez filtra na mjestu!

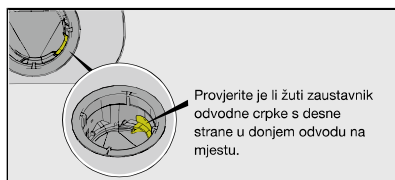

Čišćenje ruku za pranje

Otvori i ležajevi mogu se ponekad začeptiti. Uklonite otpad iglom ili sličnim predmetom. Ruke za pranje imaju otvore i sa donje strane.

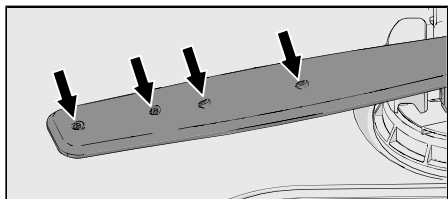

Da biste olakšali čišćenje, možete ukloniti mlaznice za pranje. Ne zaboravite ih kasnije vratiti na njihovo mjesto.

Gornja ruka za pranje

- Izvucite gornju košaru.
- Odmrnite ležajeve prskalice u smjeru suprotnom od smjera kazaljke na satu da biste je uklonili s gornje košare.

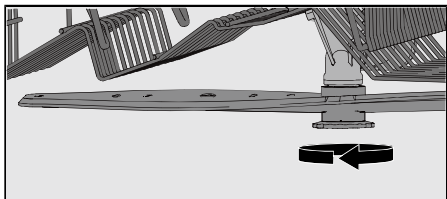

Donja ruka za pranje

- Povucite donju ruku za pranje ravno prema gore da biste je oslobodili.

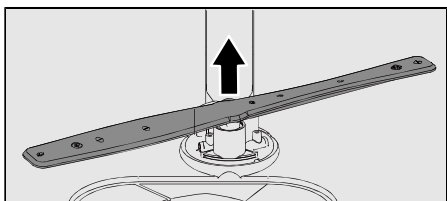

Čišćenje vanjske strane perilice posuđa

Vrata i brtva vrata

Otvorite vrata. Redovito čistite bočne strane vrata i brtvu vrata s blago navlaženom krpom. Očistite brtvu vrata na donjem prednjem rubu perilice posuđa četkom za pranje.

Upravljačka ploča

Držite upravljačku ploču čistom. Ako je potrebno, obrišite ju suhom ili blago vlažnom krpom. Nikada ne koristite proizvode za čišćenje – mogu ogrebat površinu.

CLn - Pokrenite program Samočišćenje

Unutrašnjost perilice posuđa

Unutrašnjost perilice posuđa proizvedena je od nehrđajućeg čelika i normalnom se upotrebom održava čistom (ako se redovito upotrebljava).

Ako je u vašem području voda tvrda, u perilici posuđa mogu se stvoriti naslage kamenca. Ako se to dogodi, u odjeljak za deterdžent stavite dvije velike žlice limunske kiseline i pokrenite program Samočišćenje (bez posuđa u perilici). Na tržištu postoje i posebna sredstva za čišćenje perilica posuđa.

Odčepljivanje

Odčepljivanje odvodne crpke

Ako se u perilici posuđa i dalje nalazi voda nakon završetka programa, nešto možda blokira odvodnu crpku zbog čega se pojavljuje obavijest o grešci Kvar odvoda vode.

1. Isključite uređaj pomoću \ominus i izvadite utikač iz zidne utičnice.
2. Uklonite filtar.
3. Izvadite vodu iz unutrašnjosti perilice posuđa.
4. Da biste pregledali odvodnu crpku, uklonite žuti zaustavnik odvodne crpke s desne strane u donjem odvodu. (Ako je potrebno, upotrijebite kliješta.)
5. Ručno okrenite kotačić crpke koji se nalazi iza zaustavnika odvodne crpke. Pažljivo uklonite oštre predmete poput stakla.
6. Vratite zaustavnik odvodne crpke. Vratite filtar.

7. Ponovno utaknite utikač.

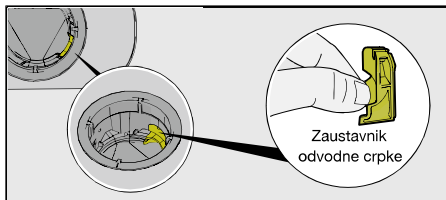

NAPOMENA!

Nemojte zaboraviti zamijeniti zaustavnik odvodne crpke.

Odčepljivanje filtera dovodnog crijeva

Ako se u dovodu vode nalaze male čestice, vanjski filter na dovodnom crijevu može se začepiti, što uzrokuje obavijest o grešci Kvar dovoda vode.

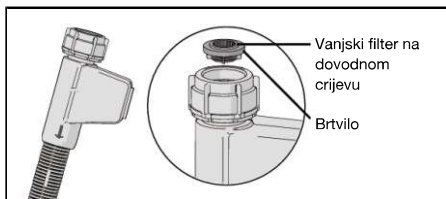

1. Isključite uređaj pomoću  i izvadite utikač iz zidne utičnice.
2. Isključite slavinu za vodu.
3. Odvrnite dovodno crijevo.
4. Pažljivo uklonite vanjski filter s dovodnog crijeva i očistite ga.
5. Zamijenite filter i provjerite je li brtvilo ispravno postavljeno.
6. Čvrsto pritegnite dovodno crijevo.
7. Utaknite utikač uređaja u zidnu utičnicu i uključite slavinu za vodu. Pustite da se tlak stabilizira i provjerite je li priključak čvrsto priključen.



Otklanjanje poteškoća

Poruke o pogreškama		Korektivna radnja
F11	Kvar odvoda vode	Pogledajte „Voda ostaje u perilici posuđa” pod „Problem” u donjoj tablici. Ako se problem nastavi, obratite se najbližem servisnom centru.
F12	Kvar dovoda vode	Provjerite je li slavina za vodu otvorena. Provjerite da vanjski filtar na dovodnom crijevu nije začepljen. Pogledajte <i>Odčepljivanje filtra dovodnog crijeva</i> u poglavlju <i>Održavanje i čišćenje</i> . Ako se problem nastavi, obratite se najbližem servisnom centru.
F13	Pogreška razine vode	Zatvorite slavinu za vodu i obratite se najbližem servisnom centru.
F18	Kvar usmjernika	Obratite se najbližem servisnom centru.
F40	Curenje dovodnog ventila	Zatvorite slavinu za vodu i obratite se najbližem servisnom centru.
F41	Kvar grijača	Zatvorite slavinu za vodu. Izvadite utikač iz zidne utičnice i obratite se najbližem servisnom centru.
F42	Pogreška NTC	Zatvorite slavinu za vodu i obratite se najbližem servisnom centru.
F54	Previše vode	Zatvorite slavinu za vodu i obratite se najbližem servisnom centru. Da biste izbjegli curenje vode iz perilice posuđa, nemojte uklanjati utikač iz zidne utičnice sve dok se slavina za vodu na dovodnom vodu ne zatvori!
F60	Pogreška komunikacije	Obratite se najbližem servisnom centru.

Pritisnite  za brisanje poruke o pogrešci osim za F54. Nakon što se perilica posuđa pojavi greška F54, može biti isključen tek kada se pogreška ukloni.

Problem	Mogući uzroci	Korektivna radnja
Upravljačka ploča ne reagira kada se pritisne.	Prerano ste pritisnuli upravljačku ploču nakon otvaranja vrata.	Pričekajte trenutak i pokušajte ponovno.
	Vrata su zatvorena.	Upravljačka ploča reagira na upotrebu samo kada su vrata zatvorena.
	Aktivirana je dječja brava ili automatska brava za djecu.	Pogledajte poglavlje "Upotreba perilice posuđa".
	Priljavština na upravljačkoj ploči.	Očistite suhom ili malo navlaženom krpom.
Nije moguće zatvoriti vrata.	Košare nisu ispravno postavljene.	Provjerite jesu li košare ispravno postavljene u vodoravnom položaju.
		Uvjerite se da posuđe ne blokira košare te da one ispravno sjedaju na mjesto.
Perilica posuđa se ne pokreće.	 nije pritisnuto.	Pritisnite  . Zaslon počinje odbrojavati.
	Vrata nisu ispravno zatvorena.	Provjerite.
	Otvorili ste perilicu posuđa da biste dodali posuđe za vrijeme trajanja programa.	Zatvorite vrata i pritisnite  .

Problem	Mogući uzroci	Korektivna radnja
	Provjerite je li odabrana mogućnost Odgode početka rada.	Pritisnite i zadržite \triangleright pet sekundi ako želite poništiti mogućnost Odgode početka rada.
	Utikač nije uključen u zidnu utičnicu.	Provjerite.
	Pregorio je osigurač.	Provjerite.
Posuđe nije čisto.	Ruke za pranje se ne okreću.	Provjerite jesu li ruke za pranje blokirane posuđem.
	Začepljeni su ili otvori ili ležajevi ruku za pranje.	Očistite ruke za pranje. Pogledajte poglavlje <i>Održavanje i čišćenje</i> .
	Neodgovarajući program pranja.	Odaberite program s visokom temperaturom za otapanje masnoće na vrlo prljavom posuđu, kao što su Intenzivni 70°.
	Neppravilno doziranje deterdženta.	Doza odgovara tvrdoći vode. Previše ili premalo deterdženta daje slabije rezultate pranja posuđa.
	Stari deterdžent. Deterdžent je kvarljiv proizvod.	Izbjegavajte velike pakete.
	Posuđe nepravilno napunjeno.	Ne pokrivajte porculan velikim zdjelama i sličnim posuđem. Izbjegavajte postavljanje vrlo visokih čaša u kutove košara. Pogledajte poglavlje <i>Punjenje perilice posuda</i> .
	Čaše i šalice se prevrću tijekom programa.	Postavite posuđe stabilno.
	Filtar je začepljen.	Očistite filtara.
	Filtar nije ispravno postavljen.	Provjerite je li filtara ispravno postavljen. Pogledajte poglavlje <i>Održavanje i čišćenje</i> .
	Nedostaje zaustavnik odvodne crpke.	Provjerite je li žuti zaustavnik odvodne crpke s desne strane u donjem odvodu na mjestu. Pogledajte poglavlje <i>Održavanje i čišćenje</i> .
Mrlje na nehrđajućem čeliku ili srebrnini.	Neka hrana, poput senfa, majoneze, limuna, octa, soli i umaka za salate, može ostaviti mrlje na nehrđajućem čeliku ako na njemu ostane predugo.	Isperite takvu hranu ako ne namjeravate odmah započeti s pranjem. Upotrijebite 1h 65° s opcijom Brzo pranje.

Problem	Mogući uzroci	Korektivna radnja
	Posuđe od nehrđajućeg čelika može ostaviti mrlje na srebru ako dođe u kontakt s njim tijekom pranja. Aluminij također može ostaviti mrlje na posuđu.	Kako biste izbjegli mrlje i gubitak sjaja, odvojite posuđe izrađeno od različitih materijala, kao što su srebro, nehrđajući čelik i aluminij.
Mrlje ili tanki sloj na posuđu.	Nepravilna postavka doziranja sredstva za ispiranje.	Pogledajte poglavlje <i>Postavke</i> .
	Postavka TAB se aktivira i koristi se All-in-one deterđent s nedovoljnim učinkom sušenja.	Zamijenite All-in-one deterđente ili deaktivirajte postavku TAB i nadopunite solju i odvojenim sredstvom za ispiranje. Pogledajte Sredstvo za ispiranje u poglavlju <i>Postavke</i> .
	Prazan odjeljak za sol.	Dodajte sol. Pogledajte poglavlje <i>Prije prvog korištenja</i> .
	Nepravilna postavka omekšivača vode.	Pogledajte Tvrdoca vode u poglavlju <i>Postavke</i> .
	Omekšivač vode propušta sol.	Provjerite je li poklopac odjeljka za sol pravilno zategnut. U suprotnom se obratite najbližem servisnom centru.
	Previsoka temperatura i/ili previše deterđenta izazivaju oštećenja na kristalu. Nažalost se to ne može popraviti, samo spriječiti.	Kristal perite na niskoj temperaturi i s umjerenom količinom deterđenta. Obratite se proizvođaču deterđenta.
Na posuđu ostaje ljepljiv/plavičast film.	Postavka doziranja sredstva za ispiranje je previsoka.	Smanjite dozu. Pogledajte poglavlje <i>Postavke</i> . Ako imate vrlo meku vodu, možda bi bilo dobro da razrijedite sredstvo za ispiranje s vodom u omjeru 50:50.
Nakon pranja ostaju mrlje.	Ruž za usne i čaj ponekad se teško peru.	Upotrijebite deterđent s izbjeljivačem.
Ostaci deterđenta u prostoru za deterđent nakon pranja posuda.	Prostor za deterđent bio je vlažan prilikom dodavanja deterđenta.	Prostor za deterđent mora biti suh prilikom dodavanja deterđenta.
	Odjeljak za deterđent je blokiran.	Provjerite da posuđe ne sprječava otvaranje odjeljka za deterđent.
Čuje se zveckanje tijekom pranja.	Posuđe nije ispravno postavljeno ili se ruke za pranje ne okreću.	Provjerite je li posuđe sigurno postavljeno. Okrenite ruke za pranje kako biste se uvjerali da se mogu okretati.
Voda ostaje u perilici posuda.	Filtar je začepljen.	Očistite filtara.
	Filtar nije ispravno postavljen.	Provjerite je li filtara ispravno postavljen. Pogledajte poglavlje <i>Održavanje i čišćenje</i> .

Problem	Mogući uzroci	Korektivna radnja
	Otpad u odvodnoj crpki.	Očistite odvodnu crpku. Pogledajte poglavlje <i>Održavanje i čišćenje</i> .
	Nedostaje zaustavnik odvodne crpke.	Provjerite je li žuti zaustavnik odvodne crpke s desne strane u donjem odvodu na mjestu. Pogledajte poglavlje <i>Održavanje i čišćenje</i> .
	Savijeno odvodno crijevo.	Provjerite je li crijevo oštro savijeno.
	Začepljeno odvodno crijevo.	Odvrnite odvodno crijevo na spoju sa sifonom. Pobrinite se da nema začepjenja otpadom i da priključak ima unutarnji promjer od najmanje 14 mm.
Iz perilice posuđa dolazi loš miris.	Priljavnost oko brtvi i u kutovima.	Očistite četkom za pranje i sredstvom za čišćenje koje se ne pjenu.
	Dulje vrijeme se odabiru programi s niskom temperaturom.	Pokrenite program s visokom temperaturom otprilike jednom mjesečno. Ili pokrenite program za samočišćenje. Pogledajte Samočišćenje u poglavlju <i>Upotreba perilice posuđa</i> .
Masne naslage u perilica posuđa.	Dulje vrijeme se odabiru programi s niskom temperaturom.	Odaberite program s visokom temperaturom za otapanje masnoće na vrlo prljavom posuđu, kao što su Intenzivni 70°. Ili pokrenite program za samočišćenje. Pogledajte Samočišćenje u poglavlju <i>Upotreba perilice posuđa</i> .
Posuđe nije dovoljno suho.	Perilica posuđa nije potpuno puna.	Dokraja napunite perilicu.
	Potrebno je dodati sredstvo za ispiranje ili je postavka doziranja preniska.	Dodajte sredstvo za ispiranje ili povećajte postavku za doziranje sredstva za ispiranje.
	Postavka TAB se aktivira i koristi se All-in-one deterdžent s nedovoljnim učinkom sušenja.	Zamijenite All-in-one deterdžente ili deaktivirajte postavku TAB i nadopunite solju i odvojenim sredstvom za ispiranje. Pogledajte Sredstvo za ispiranje u poglavlju <i>Postavke</i> .
	Postavka TotalDry nije uključena.	Pokrenite postavku TotalDry. Pogledajte poglavlje „Postavke”.

Ugradnja

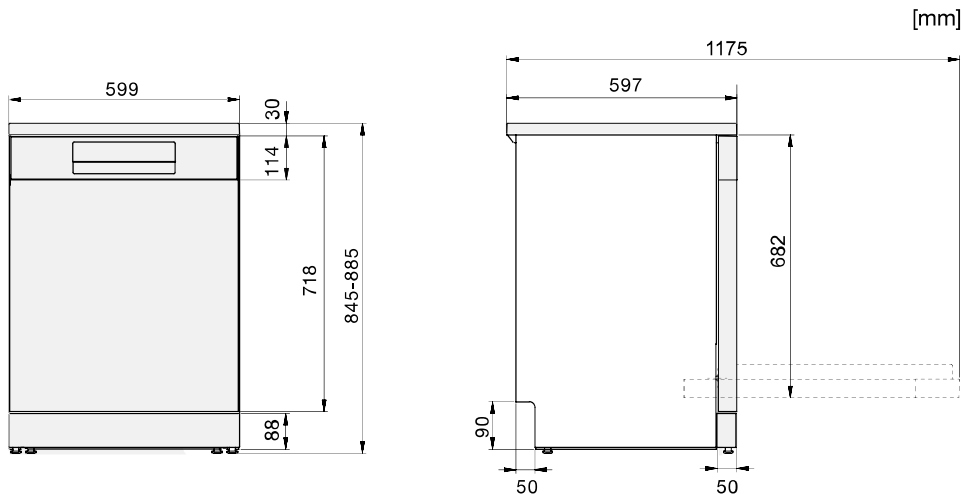

Nominalne dimenzije. Stvarne mjere mogu se razlikovati.

Sigurnosne upute

- Priključivanje na struju, vodu i kanalizaciju mora obaviti kvalificirana osoba.
- Uvijek poštujujte važeće propise koji se odnose na vodovod, kanalizaciju i električnu mrežu.
- Budite oprezni prilikom instalacije! Nosite zaštitne rukavice! Uvijek su potrebne dvije osobe!
- Postavite posudu za prikupljanje vode na pod ispod perilice posuđa kako biste spriječili štetu u slučaju propuštanja.
- Prije pričvršćivanja perilice na mjesto ispitajte je pomoću programa 1h 65° s opcijom Brzo pranje. Provjerite uzima li perilica posuđa vodu i prazni li se ispravno. Uvjerite se i da ne propušta ni na jednom spoju.

UPOZORENJE!

Zatvorite dovod vode tijekom instalacije perilice posuđa!

Tijekom radova morate iskopčati utikač iz električne mreže ili prekinuti napajanje utičnice!

Zaštita za vrata tijekom transporta

Pri otpakiravanju perilice nemojte zaboraviti ukloniti zaštitu za vrata tijekom transporta.

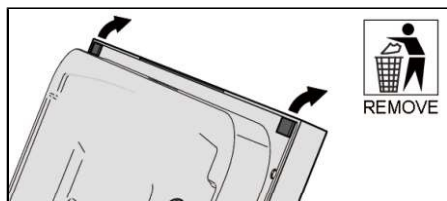

Postavljanje perilice posuđa

Perilica posuđa može se ugraditi ispod radne ploče ili na samostojeći način. Provjerite je li područje na koje će se perilica posuđa ugraditi čvrsto.

- Na slici su prikazane mjere kada je perilica posuđa ugrađena sa svojom radnom pločom.

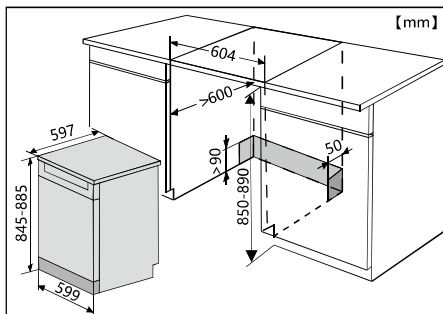

- Na slici su prikazane mjere kada je perilica posuđa ugrađena u udubljenje bez svoje radne ploče.

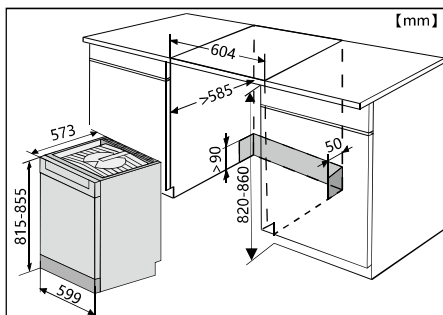

Namještanje visine i klizanje perilice posuđa na mjesto

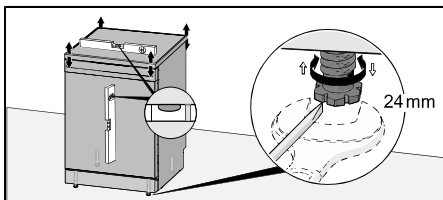

Samostojeći način

- Uvjerite se da je površina na koju ćete postaviti perilicu posuđa čvrsta. Namjestite visinu perilice posuđa pomoću četiri nožice tako da bude ravna. Perilica posuđa ne smije biti nagnuta više od 5 mm.

Ugradnja ispod radne površine

1. Započnite mjerenjem visine od poda do donjeg ruba radne površine.
2. Izmjerite visinu od poda do gornjeg ruba perilice posuđa.
3. Namjestite nožice perilice posuđa okretanjem u smjeru kazaljki na satu ako želite podignuti ili u smjeru suprotnom od kazaljke na satu ako želite spustiti perilicu.
4. Provjerite postoji li slobodan prostor od najmanje 3 mm između donje strane radne površine i gornjeg ruba perilice posuđa.
5. Kliznite perilicu posuđa na mjesto.
 - Provucite odvodno i priključno crijevo nakon što ste stroj kliznuli na mjesto.
 - Uvjerite se da crijeva nisu savijena ili uvijena te da ih ništa ne može oštetiti.

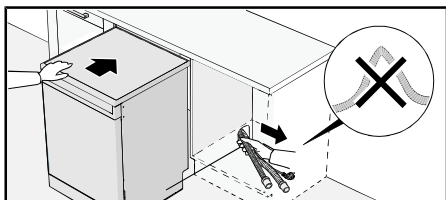

6. Na kraju namjestite prednje nožice (perilica posuđa ne smije biti nagnuta više od 5 mm).

Perilicu posuđa možete postaviti u ugradbeni otvor i bez radne ploče. Pogledajte *Uklanjanje radne ploče perilice posuđa*.

Priključivanje na odvod

Perilica je prikladna za instaliranje u podignutom ugradnom otvoru (kako bi se osigurala ergonomska radna visina). To znači da se perilica posuđa može postaviti tako da se odvodno crijevo spušta na nižu razinu od dna perilice, odnosno da se provede izravno u podni odvod. Perilica ima ugrađeni uređaj za zaštitu od učinka sifona kako bi se spriječilo pražnjenje aparata tijekom ciklusa pranja.

Odvodno crijevo može se priključiti i na priključnu mlaznicu na sifonu za odvod vode. Unutarnji promjer priključne mlaznice mora biti najmanje 14 mm.

Odvodno crijevo može se produljiti najviše 3 m (ukupna duljina odvodnog crijeva ne smije premašivati 4,5 m). Svi spojevi i priključne cijevi moraju imati unutarnji promjer najmanje 14 mm. Međutim, u idealnom slučaju odvodno se crijevo treba zamijeniti novim, bez spojeva.

Nijedan dio odvodnog crijeva ne smije biti više od 950 mm iznad dna perilice posuđa.

Pričvrstite odvodno crijevo pomoću objumice za crijevo. Pobrinite se da odvodno crijevo nije savijeno.

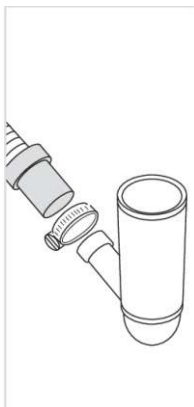
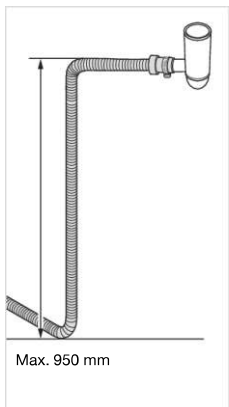
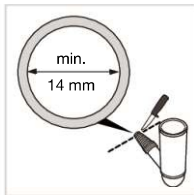
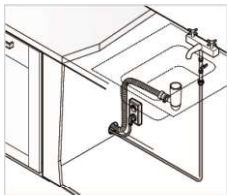

Priključivanje na dovod vode

Koristite se samo dovodnim crijevom koje je isporučeno s perilicom posuđa. Nemojte se ponovno koristiti starim ili nekim drugim rezervnim crijevima.

Na priključnom crijevu mora biti instalirana slavina za vodu (zaporni ventil). Slavina za vodu mora biti na pristupačnom mjestu kako bi se voda mogla isključiti u slučaju da se perilica mora pomaknuti.

Kad se instalacija dovrši, uključite slavinu za vodu i pustite da se tlak stabilizira. Provjerite jesu li svi priključci čvrsto priključeni.

Priključivanje na dovod hladne vode

Priključite perilicu posuđa na dovod hladne vode ako se zgrada zagrijava na ulje, struju ili plin.

Priključivanje na dovod tople vode

Priključite perilicu posuđa na dovod tople vode (maks. 60 °C) ako se zgrada zagrijava na energetski učinkovit način kao što su grijanje na toplanu, solarna ili geotermalna energija. Odabirom priključka s toplom vodom smanjuje se potrošnja električne energije.

NAPOMENA!

Nemojte premašiti dopuštenu temperaturu dovoda vode. Određeni materijali neke vrste posuđa ne mogu podnijeti veliku vrućinu. Pogledajte *Lomljivo posuđe* u poglavlju *Punjenje perilice posuđa*.

Električni priključci

Informacije o električnim priključcima možete pronaći na pločici sa serijskim brojem. Navedene specifikacije moraju odgovarati lokalnom napajanju.

Perilica posuđa mora se priključiti u uzemljenu utičnicu.

Zidna električna utičnica mora se postaviti izvan područja instalacije kako bi bila pristupačna nakon instalacije perilice posuđa. Ne koristite produžni kabel!

Uklanjanje radne ploče perilice posuđa

Perilica posuđa može se ugraditi u udubljenje bez radne ploče. Ako se radna ploča perilice posuđa ukloni, perilica posuđa mora biti ugrađena ispod zasebne radne ploče.

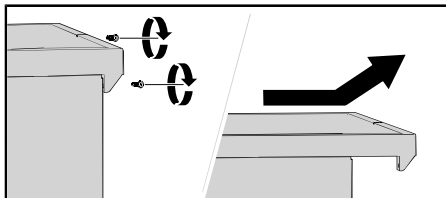

Servisiranje

Pročitajte poglavlje *Otklanjanje poteškoća* prije nego što kontaktirate servisni centar. Ako ste naišli na problem koji ne možete riješiti, obratite se najbližem servisnom centru za profesionalnu pomoć, pogledajte www.gorenje.hr. Naše mrežno mjesto također ima informacije o dostupnosti rezervnih dijelova i o tome što možete sami popraviti.

Kad se javite servisu, navedite detalje s natpisne pločice. Navedite broj uređaja (1) i serijski broj (2).

Imajte na umu da neprofesionalni popravci mogu ugroziti sigurnost korisnika i utjecati na jamstvo.

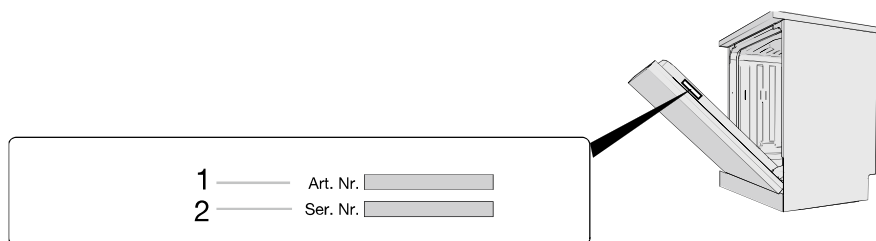

Tehnički podaci i označivanje energetske učinkovitosti

Tehnički podaci

Visina:

Širina:

Dubina:

Težina:

Broj standardnih kompleta posuđa:

Tlak vode:

Nazivni napon:

Nazivna snaga:

1) Težina se može razlikovati ovisno o specifikacijama.

2) U skladu sa standardom EN 60436.

Informacije za potrošače

Informacije o svom proizvodu možete pronaći na www.gorenje.hr, gdje ćete pronaći i poveznicu na Europsku bazu podataka o označivanju energetske učinkovitosti, EPREL. Možete i izravno posjetiti <https://eprel.ec.europa.eu>. Slijedite upute za pretraživanje po nazivu modela.

Pogledajte informacije na pločici sa serijskim brojem. Zabilježite naziv modela (3).

Informacije za institut koji obavlja testiranje

Informacije o ispitivanju usporedivosti predočene su na temelju EN 60436

Kapacitet: kompleta posuđa

Položaj gornje košare: donji položaj

Program: Eco

Postavka dozirne naprave sredstva za ispiranje: 05

Količine deterdženta u prahu: 4 g pretpranje + g glavno pranje

1. Gornja košara:

Broj	Posuđe/pribor
1	Šalice (manje, za kavu)
2	Čaše
3	Šalice (veće, za kavu)
4	Staklena zdjela
5	Desertne zdjele
6	Manji tanjuri/tanjurići za šalice
7	Desertni tanjuri od melamina
8	Žlica za posluživanje

2. Donja košara:

Broj	Posuđe/pribor
1	Tanjuri (plitki) za glavno jelo
2	Tanjuri za desert
3	Zdjele od melamina
4	Tanjuri za juhu
5	Mali lonac
6	Lonac za pećnicu
7	Ovalni pladanj

3. Košara za pribor za jelo

Broj	Posuđe/pribor
1	čajne žličice
2	žličice za desert
3	jušne žlice
4	vilice
5	noževi
6	vilica za posluživanje
7	zaimača za umak

