

HU

gorenje

**RÉSZLETES
HASZNÁLATI UTASÍTÁS
ÁLLÓ
HŰTŐ-FAGYASZTÓ
KÉSZÜLÉKHEZ**



Köszönjük a bizalmat, amit az Ön életének megkönnyítésére tervezett készülék megvásárlásával irántunk tanúsított. Hogy a készülék használata még könnyebb legyen, részletes használati útmutatót, valamint külön üzembe helyezési útmutatót mellékelünk hozzá. Az útmutatók segítségével a lehető legrövidebb időn belül ismerheti meg új készülékét.

Sok örömet kívánunk Önnek a készülék használata során!

A készülék kizárólag háztartásban való használatra készült.

A hűtőszekrény friss élelmiszerek 0°C fölötti hőmérsékleten való tárolására szolgál.

A fagyasztó friss élelmiszerek fagyasztására és fagyasztott élelmiszerek hosszú távú (az étel típusától függően maximum egy évig tartó) tárolására szolgál.

Látogasson el honlapunkra, ahol beírva a készülék típusszámát (ami az adattáblán vagy a garancialevélen van feltüntetve), megtalálhatja készülékének részletes leírását, olvashat a használatra vonatkozó tippeket, hibaelhárítási tanácsokat, valamint a javításra és használatra vonatkozó útmutatókat, stb.



<http://www.gorenje.com>



Fontos biztonsági figyelmeztetés

TARTALOM

4 FONTOS MEGJEGYZÉSEK ÉS FIGYELMEZTETÉSEK	BEVEZETŐ
4 Biztonsági információk és figyelmeztetések	
11 AZ ÚJ KÉSZÜLÉK ÜZEMBE HELYEZÉSE	A KÉSZÜLÉK ISMERTETÉSE
13 A KÉSZÜLÉK ISMERTETÉSE	
14 AZ AJTÓNYITÁS IRÁNYÁNAK MEGVÁLOZTATÁSA	
20 VEZÉRLÉS	
22 A KÉSZÜLÉK HASZNÁLATA	
26 HASZNOS ÖTLETEK ÉS TIPPEK	A KÉSZÜLÉK LEOLVASZTÁSA ÉS TISZTÍTÁSA
28 TISZTÍTÁS ÉS ÁPOLÁS	
29 HIBAELHÁRÍTÁS	EGYEBEK
31 A KÉSZÜLÉK ÁRTALMATLANÍTÁSA	

FONTOS MEGJEGYZÉSEK ÉS FIGYELMEZTETÉSEK



BIZTONSÁGI INFORMÁCIÓK ÉS FIGYELMEZTETÉSEK

Saját biztonsága és a termék megfelelő használata érdekében a készülék üzembe helyezése és első használata előtt olvassa át figyelmesen a használati útmutatót – beleértve a tippeket és a figyelmeztetéseket is. A szükségtelen tévedések és balesetek elkerülése érdekében fontos, hogy mindenki, aki a terméket használja, ismerje annak működését és biztonsági funkcióit.

Őrizze meg a használati útmutatót és ügyeljen rá, hogy költözés vagy a készülék eladása esetén is rendelkezésre álljon, így mindenki, aki élettartama során használja, megfelelően tájékozódhat a termék használatáról és a biztonságra vonatkozó megjegyzésekről.

Az emberi élet és tulajdon biztonsága érdekében tartsa be az útmutatóban foglalt utasításokat, mivel a gyártó nem vállal felelősséget az ezek be nem tartásából eredő károkért.

Gyerekek és fogyatékossgal élők biztonsága

Az EN szabvány szerint

Ezt a készüléket akkor használhatják 8 évesnél idősebb gyerekek, illetve csökkent fizikális, érzékszervi vagy mentális képességekkel rendelkező személyek, vagy olyanok, akiknek nincs meg megfelelő tudásuk és tapasztalatuk, ha felügyeletük biztosított, vagy útmutatót kaptak a készülék biztonságos használatáról és megértették az ezzel járó veszélyeket. A gyerekek nem játszhatnak a készülékkel. A tisztítási és karbantartási feladatokat nem végezhetik

gyerekek felügyelet nélkül.

A 3 és 8 év közötti gyerekek behelyezhetnek élelmiszereket és készülékbe és ki is vehetnek onnan dolgokat.

Az IEC szabvány szerint

A készüléket nem használhatják olyan személyek (beleértve a gyerekeket is), akik csökkent fizikális, érzékszervi vagy mentális képességekkel rendelkeznek, vagy nincs meg a készülék használatához szükséges tudásuk és tapasztalatuk – kivéve ha felügyeletük biztosított, vagy ha megfelelő útmutatást kaptak a készülék használatáról a biztonságukért felelős személy részéről.

- A csomagolóanyagokat tartsa a gyerekektől távol, mert fulladásveszélyesek.
- Ha a készüléket leselejtezi, húzza ki a csatlakozó kábelt a konnektorból, vágja el (olyan közel a készülékhez, amennyire csak lehet) és távolítsa el az ajtaját, hogy a készülékkel játszó gyerekeket ne érje áramütés és ne zárhassák be magukat a készülékbe.
- Ha ez a mágneses ajtó tömítésekkel rendelkező készülék egy olyan korábbi készülék helyére kerül, amelynek ajtaján vagy fedelén rugós zár volt, ne felejtse el a zárat használhatatlanná tenni, mielőtt a készüléket leselejtezné. Ezzel megelőzhető, hogy a készülék halálos csapdává váljon egy gyerek számára.



Általános biztonság

- **FIGYELMEZTETÉS** – A készülék háztartásban és ahhoz hasonló környezetben való használatra készült, ezek közé tartoznak:
 - üzletek, irodák és más munkakörnyezetek személyzeti konyhái;
 - tanyák, illetve hotelek, motelek és más szálláshelyek

vendégei;

-bed and breakfast típusú környezetek;

-catering és hasonló nem kereskedelmi jellegű környezetek.

- FIGYELMEZTETÉS — A készülékben ne tároljon robbanékony anyagokat, úgymint gyúlékony hajtógázzal működő aeroszolos dobozokat.
- FIGYELMEZTETÉS — Ha a csatlakozó kábel sérült, azt a gyártó, annak márkaszervize vagy más megfelelően képzett személy cserélheti ki, a veszélyek elkerülése érdekében.
- FIGYELMEZTETÉS — Tartsa szabadon és tisztán a készüléken vagy a beépített szerkezetben található szellőzőnyílásokat.
- FIGYELMEZTETÉS — A leolvasztási folyamat gyorsítására ne használjon a gyártó által javasolttól eltérő mechanikus és egyéb eszközöket.
- FIGYELMEZTETÉS — Ne tegyen kárt a hűtőkörben.
- FIGYELMEZTETÉS — A készülék ételek tárolására szolgáló részeiben ne használjon elektromos készülékeket, kivéve, ha azok olyan típusúak, amiket a gyártó javasol.
- FIGYELMEZTETÉS — A hűtőközeg és a tömítésben lévő gáz gyúlékony. Ha a terméket leselejtezi, egy arra kijelölt hulladékgyűjtő helyen adja le. Ne tegye ki a készüléket lángnak.
- FIGYELMEZTETÉS — A készülék elhelyezésekor ügyeljen rá, hogy a csatlakozó kábel ne szoruljon be és ne sérüljön meg.
- FIGYELMEZTETÉS — A készülék hátsó részén ne helyezzen el elosztót vagy hosszabbítót.

A LED cseréje

- FIGYELMEZTETÉS — A LED jelfényt nem cserélheti ki a felhasználó! Ha a LED jelfény megsérült, vegye fel a kapcsolatot az ügyfélszolgálattal.

Hűtőközeg

Az izobutén hűtőközeg (R600a) a készülék hűtőkörében található – ez egy nagymértékben környezetkímélő természetes gáz, ami ugyanakkor gyúlékony. A készülék szállítása és elhelyezése során ügyeljen rá, hogy a hűtőkör semmilyen része ne sérüljön meg.

A hűtőközeg (R600a) gyúlékony.

- **FIGYELMEZTETÉS** – A hűtőszekrények szigetelésében hűtőközeg és gázok találhatóak. A hűtőközeget és a gázokat szakszerű módon szükséges ártalmatlanítani, mert szemsérülést vagy tüzet okozhatnak. Ügyeljen rá, hogy a hűtőkör csövezete a megfelelő ártalmatlanítás előtt ne sérüljön.



Figyelem: tűzveszély

Ha a hűtőkör megsérül:

- Kerülje a nyílt láng és szikraforrások használatát.
- Szellőztesse ki alaposan a helyiséget, ahol a készülék elhelyezésre került.

A készülék specifikációját megváltoztatni vagy a terméket bármilyen módon átalakítani veszélyes.

A csatlakozó kábel sérülése rövidzárlatot, tüzet és / vagy áramütést okozhat.



Elektromos biztonság

- A csatlakozó kábelt nem szabad meghosszabbítani.
- Ügyeljen rá, hogy a villásdugó ne törjön össze és ne sérüljön meg. A törött vagy sérült villásdugó túlhevülhet és tüzet idézhet elő.
- Ügyeljen rá, hogy a készülék fő kapcsolója szabadon hozzáférhető legyen.

- Ne húzza a csatlakozó kábelt.
- Ha a konnektor laza, ne helyezze bele a villásdugót, mert fennáll az áramütés vagy a tűz veszélye.
- A készüléket nem szabad a belső izzófedél nélkül működtetni.
- A hűtőszekrény csak egyfázisú, 220-240V/50Hz váltóáramú áramforrásról működtethető. Ha a területen a feszültség ingadozása olyan nagy, hogy meghaladja a fenti tartományt, biztonsági okokból használjon 350V-nál erősebb A.C. automatikus feszültség-szabályozót. A hűtőszekrényt külön fali konnektorba kell csatlakoztatni, nem más elektromos készülékek által is használt elosztóba. A villásdugó meg kell hogy feleljen a földelt konnektornak.

Napi használat

- Ne tároljon gyúlékony gázokat vagy folyadékokat a készülékben, mert ez robbanásveszéllyel járhat.
- Ne működtessen elektromos berendezéseket a készülékben (pl. elektromos jégkrém-készítőt, mixert, stb.).
- A készüléket mindig a villásdugónál és soha ne a csatlakozó kábelnél fogva húzza ki a konnektorból.
- Soha ne helyezzen forró tárgyakat a készülék műanyag részeinek közelébe.
- Ne helyezzen ételeket közvetlenül a hátsó falon található levegő kimeneti nyíláshoz.
- Az előrecsomagolt gyorsfagyasztott ételeket a gyártó utasításainak megfelelően tárolja.
- A készülék gyártójának tárolásra vonatkozó javaslatait szigorúan be kell tartani. Lásd a tárolásra vonatkozó utasításokat.
- A fagyasztóba ne helyezzen szénsavas vagy habzó italokat, mert ezek dobozában / palackjában nyomás keletkezik ami robbanást okozhat és így a készülék is megsérülhet.

- A fagyasztott élelmiszerek – közvetlenül a fagyasztóból elfogyasztva – fagyási sérüléseket okozhatnak.
- A készüléket ne tegye ki közvetlen napfénynek.
- Tartsa távol a készüléktől az égő gyertyákat, lámpákat és mindenféle nyílt lángot, megelőzendő, hogy a készülék kigyulladjon.
- A készülék – a használati útmutatóban leírtaknak megfelelően – ételek és italok háztartásban való tárolására szolgál. A készülék nehéz – ügyeljen erre, ha el szeretné mozdítani.
- Ne vegyen ki a fagyasztóból nedves kézzel élelmiszereket, mert ez bőr irritációval vagy fagyási sérüléssel járhat.
- Soha ne használja állványként és ne álljon rá a készülékre, annak fiókjaira, ajtajára, stb.
- A fagyasztott ételeket, ha egyszer már kiolvadtak, nem szabad újrafagyasztani.
- Ne fogyasszon jégkrémet vagy jégkockát közvetlenül a fagyasztóból történt kivétel után, mert ez fagyási sérülést okozhat a szájban vagy az ajkakon.
- Elkerülendő, hogy ételek kiessenek és sérülést okozzanak vagy kár keletkezzen a készülékben, soha ne terhelje túl az ajtópolcokat és ne helyezzen túl sok élelmiszert a fiókokba.
- FIGYELMEZTETÉS – Az ételeket a hűtőszekrényben történő elhelyezés előtt megfelelően be kell csomagolni. A folyadékokat üvegpalackokban vagy zárt edényekben kell tárolni, hogy ne folyhassanak ki, mivel a berendezést nehéz megtisztítani.

Figyelem!

Ápolás és tisztítás

- A karbantartás megkezdése előtt kapcsolja ki a készüléket és húzza ki a villásdugót a konnektorból.
- A készülék tisztítására ne használjon fém tárgyakat, gőztisztítót, illóolajat, szerves oldószert vagy súroló hatású tisztítószert.

- A jég készülékből való eltávolítására ne használjon éles tárgyakat – használjon műanyag kaparót.

Üzembe helyezés - fontos!

- A készülék elektromos csatlakoztatásához kövesse figyelmesen az útmutóban foglaltakat.
- Csomagolja ki a készüléket és ellenőrizze, hogy nincsenek-e rajta sérülések. Ne csatlakoztassa a készüléket, ha sérült. Az esetleges sérüléseket jelentse azonnal a kereskedő felé, akitől a készüléket megvásárolta. Ilyen esetben őrizze meg a csomagolást.
- A készülék csatlakoztatása előtt javasolt legalább négy órát várni, hogy az olaj vissza tudjon folyni a kompresszorba.
- A készülék körül biztosítani kell a levegő megfelelő áramlását – ennek elmulasztása esetén túlhevülés következhet be. A megfelelő szellőzés biztosítása érdekében kövesse az üzembe helyezésre vonatkozó utasításokat. Ha lehetséges, a tűzveszély elkerülése érdekében a készülék hátsó fala nem állhat túl közel a falhoz, hogy a meleg részek (kompresszor, kondenzátor) ne érintkezhessenek a fallal – kövesse az üzembe helyezésre vonatkozó utasításokat.
- A készüléket ne helyezze radiátor vagy tűzhely közelébe.
- Ügyeljen rá, hogy a villásdugó a készülék üzembe helyezését követően is könnyen hozzáférhető legyen.

Szerviz

- A készülék javításához szükséges bármilyen elektromos munkát kizárólag szakképzett szerelő vagy kompetens személy végezhet.
- A termék szervizelését márkaszerviz kell hogy végezze és kizárólag eredeti alkatrészek használhatók fel.
 - 1) Ha a készülék Frost Free típusú.
 - 2) Ha a készülék fagyasztót is tartalmaz.

AZ ÚJ KÉSZÜLÉK ÜZEMBE HELYEZÉSE

- A készülék első alkalommal történő használata előtt nézze át a következő tippeket:

A készülék szellőzése

A hűtőrendszer hatékonyságának növelése, illetve az energiatakarékosság érdekében szükséges a megfelelő szellőzés biztosítása a készülék körül, a hődisszipáció érdekében. Ezért elegendő szabad helyet szükséges hagyni a készülék körül.

Javaslat: A készülék hátsó oldala és a fal között 50-70 cm helyet javasolt szabadon hagyni, míg fölötte legalább 100 mm-t, oldalai és a fal között legalább 100 mm-t, valamint elől elegendő helyet ahhoz, hogy az ajtó 135 °-ban nyitható legyen. Lásd a következő ábrákat.

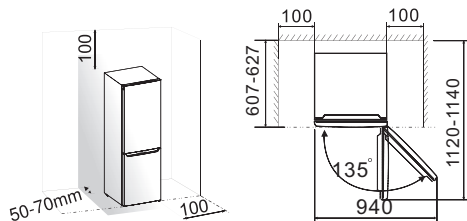

Megjegyzés:

- Ez a készülék SN és T klímaosztályokban teljesít jól. Ha hosszabb ideig az alább jelölt hőmérséklet alatti vagy feletti környezetben van, lehetséges, hogy nem fog jól működni.

Klímaosztály	Környezeti hőmérséklet
SN	+10 °C és +32 °C
N	+16 °C és +32 °C
ST	+16 °C és +38 °C
T	+16 °C és +43 °C

- A készüléket száraz helyen helyezze el, a nedvesség okozta károk elkerülése érdekében.
- A készüléket óvja a közvetlen napfénytől, esőtől vagy fagytól. A készüléket hőforrásoktól – tűzhely, kandalló, fűtőtest – távol helyezze el.

A készülék vízszintbe állítása

- Annak érdekében, hogy a készülék vízszintesen álljon illetve hogy a levegő szabadon áramolhasson az alsó hátsó részében, lehetséges, hogy az alsó lábakat be kell állítani. Ezt ujjai, vagy egy megfelelő csavarkulcs segítségével teheti meg.
- Az ajtók automatikus záródásának érdekében döntse hátra a készülék felső részét kb. 10 mm-rel.

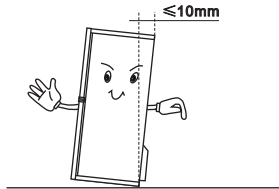

A KÉSZÜLÉK ISMERTETÉSE

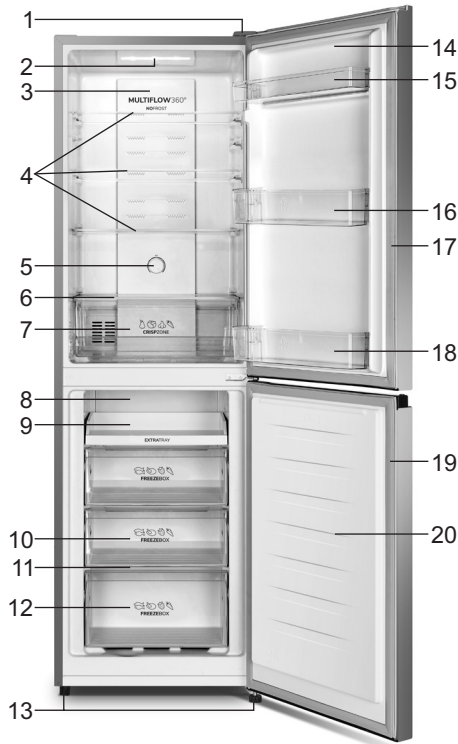

1. Felső csuklópánt fedél
2. LED világítás
3. Szélcsatorna fedél a hűtőszekrényben
4. Hűtőszekrény polc
5. Hőmérséklet-szabályozó gomb
6. Zöldségtároló fiók fedél
7. Zöldségtároló fiók
8. Szélcsatorna fedél a fagyasztóban
9. Fagyasztó tálca
10. Középső fagyasztópolec







11. Alsó fagyasztópolec
12. Alsó fagyasztófiók
13. Állítható alsó lábak
14. Hűtőszekrény ajtó
15. Felső ajtópolc
16. Középső ajtópolc
17. Hűtőszekrény ajtótmítés
18. Alsó ajtópolc
19. Fagyasztó ajtótmítés
20. Fagyasztó ajtó

Megjegyzés: Termékeink folyamatos fejlesztése miatt az Ön hűtőkészüléke kis mértékben eltérhet a jelen útmutatóban bemutatottól, ugyanakkor funkciói és használati módjai azonosak. A fagyasztó fiókjai (az alsó fiók kivételével), illetve a jégtartó ki is vehető annak érdekében, hogy több hely álljon rendelkezésre.

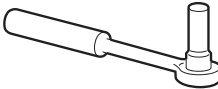
AZ AJTÓNYITÁS IRÁNYÁNAK MEGVÁLTOZTATÁSA

Az ajtónyitás iránya megváltoztatható – jobb oldaliról (ahogyan a készülék értékesítésre kerül) bal oldalira, ha az elhelyezés miatt erre szükség van. Figyelmeztetés! Az ajtónyitás irányának megváltoztatása közben a készülék nem lehet a hálózatra csatlakoztatva. Ügyeljen rá, hogy a villásdugó ki legyen húzva a konnektorból.

Szükséges szerszámok:

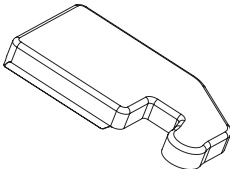
		
8mm-es csőkulcs	Lapos csavarhúzó	Simítókés
		
Keresztféjű csavarhúzó	Franciakulcs	8mm-es csavarkulcs
További tartozékok (a műanyag zacskóban)		
		
Bal oldali zsanérfedél		

Megjegyzés: Ha szükséges, a készüléket a hátsó oldalára fektetheti, hogy hozzá tudjon férni az alsó részéhez. Ez esetben helyezze puha habszivacs csomagolóanyagra vagy más hasonló anyagra, hogy ne sérüljön meg a hátsó rész. Az ajtónyitás irányának megváltoztatásához általában a következő lépések megtétele javasolt:

1. Állítsa fel a készüléket. Nyissa ki a felső ajtót és vegye ki az összes ajtópolcot (a sérülések elkerülése érdekében), majd zárja be az ajtót.

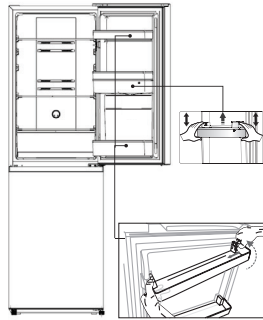

2. Egy simítókés (spakli) vagy egy lapos csavarhúzó segítségével emelje fel a csavarlyuk fedelét, ami hűtőszekrény bal felső sarkában található, és a felső zsanérfedelelet, ami a készülék jobb felső sarkában található.

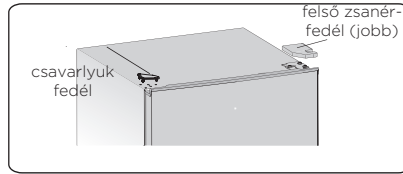

3. Egy 8 mm-es csőkulcs vagy egy csavarkulcs segítségével csavarozza ki a perem speciális önmetsző csavarjait, amelyek a zsanér jobb felső részét rögzítik (a művelet közben tartsa meg kézzel a felső ajtót).

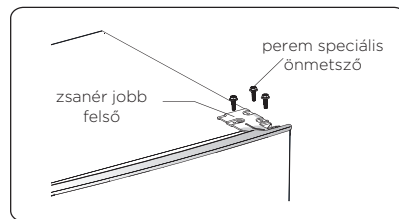

4. Távolítsa el a felső zsanér tengelyét, helyezze át a túoldalra és rögzítse biztonságosan, majd tegye biztonságos helyre.

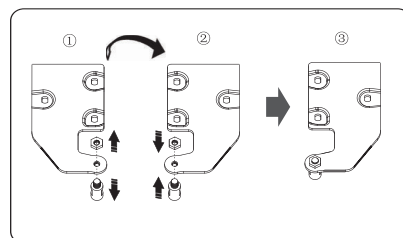

5. Óvatosan, egyenesen felfelé emelve vegye le a felső ajtót a középső zsanérról.
MEGJEGYZÉS: Az ajtó leemelésékor figyeljen a középső zsanér és az ajtó alja közötti alátét(ek)re, amely(ek) hozzátapadhat(nak) az ajtóhoz. Ne veszítse el ezeket.

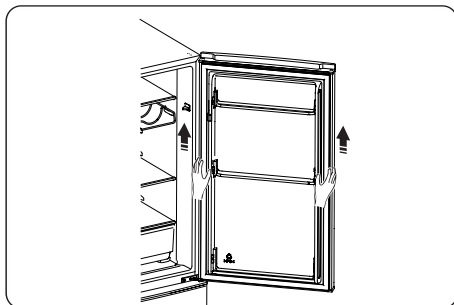

6. Helyezze a felső ajtót egy sima felületre úgy, hogy a felső része nézzen felfelé. Lazítsa ki a (2) csavart és az (1) alkatrészt, majd helyezze át őket a bal oldalra, végül rögzítse őket biztonságosan.

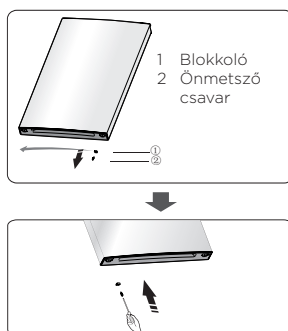

7. Csavarozza ki a perem két speciális önmetsző csavarját, amelyek a középső zsanérrészt rögzítik, majd távolítsa el a középső zsanérrészt és közben tartsa az alsó ajtót a helyén.

MEGJEGYZÉS: Az ajtó leemelésékor figyeljen az alsó zsanér és az alsó ajtó alja közötti alátét(ek)re, amely(ek) hozzátapadhat(nak) az ajtóhoz. Ne veszítse el ezeket.

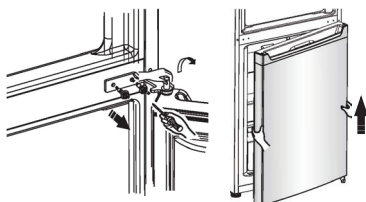

8. Helyezze az alsó ajtót egy sima felületre úgy, hogy a felső (külső) része nézzen felfelé. Lazítsa meg a (2) csavart és az (1) alkatrészt, majd helyezze át őket a bal oldalra, végül rögzítse biztonságosan.

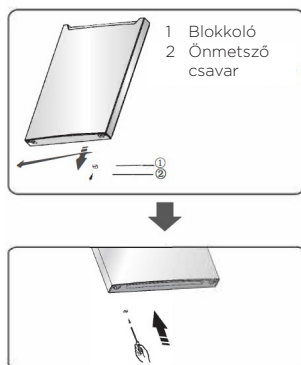

9. Helyezze át a csavarnyílás-fedeleket a középső fedőlapon balról jobbra (az alábbi ábrán látható módon).

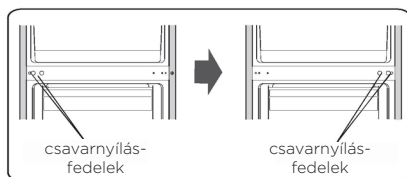

10. Fektesse a hűtőszekrényt puha habszivacs csomagolóanyagra vagy más hasonló anyagra. Távolítsa el mindkét állítható alsó lábértszt, és az alsó zsanérrészt is, a speciális perem önmetsző csavarok kicsavarozásával.



11. Helyezze át az alsó zsanérrészt a bal oldalra és rögzítse a speciális peremönmetsző csavarok segítségével. Helyezze át a másik oldalra az állítható lábrészeket és rögzítse őket.

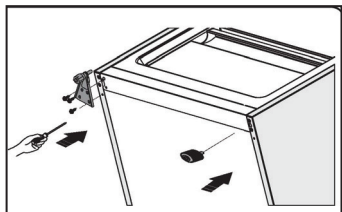

12. Állítsa az alsó ajtót a megfelelő pozícióba, állítsa be az alsó zsanérrészt, illessze be a zsanér tengelyét az alsó ajtó alsó lyukába, majd szorítsa meg a csavarokat.

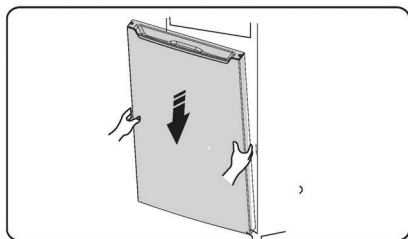

13. Fordítsa el a középső zsanérrészt 180 fokos szögben, helyezze át és állítsa megfelelő helyzetbe, illessze a középső zsanértűskét az alsó ajtó felső nyílásába, majd szorítsa meg a csavarokat.

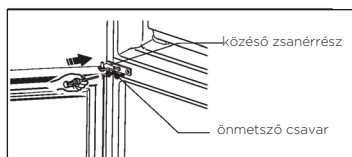

14. Állítsa a felső ajtót a megfelelő pozícióba, állítsa a megfelelő szintbe, majd illessze a középső zsanértűskét a felső ajtó alsó nyílásába.

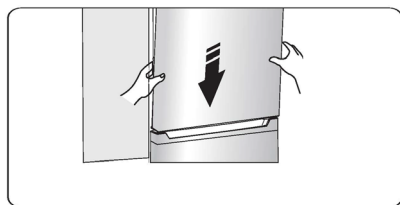

15. Helyezze át a felső zsanérrészt és illessze a felső zsanértüskét a felső ajtó felső nyílásába, majd igazítsa a felső ajtó helyzetén (közben kezével tartsa az ajtót) és rögzítse a felső zsanérrészt a speciális perem önetsző csavarok segítségével.

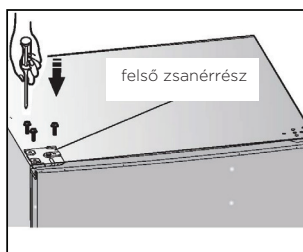

16. Helyezze fel a csavarnyílás fedelet a hűtőszekrény jobb felső sarkába. Helyezze fel a felső zsanérfedelelet (a műanyag zacskóból) a bal oldalra. Helyezze a másik felső zsanérfedelelet a műanyag zacskóba.

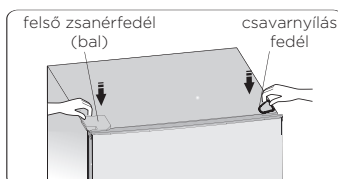

17. Nyissa ki a felső ajtót és helyezze vissza az ajtópolcokat, majd zárja be az ajtót.
Figyelmeztetés! Az ajtónyitás irányának megváltoztatása közben a készülék nem lehet a hálózatra csatlakoztatva. A művelet megkezdése előtt húzza ki a villásdugót a konnektorból.

VEZÉRLÉS

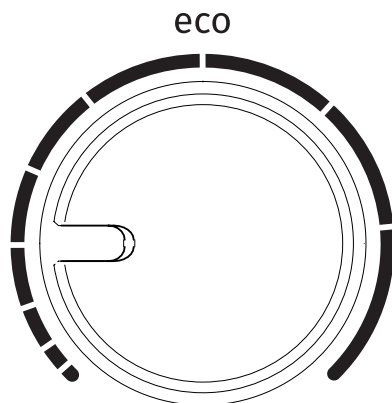

A Hőmérséklet szabályozás gomb

A KÉSZÜLÉK BEKAPCSOLÁSA

Bekapcsolás: forgassa el az A gombot az óramutató járásával megegyező irányba.

A HŐMÉRSÉKLET SZABÁLYOZÁSA

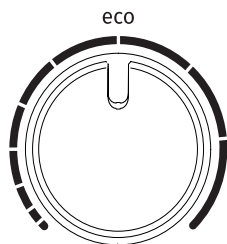

- A kívánt hőmérséklet beállításához forgassa el az **A** gombot az óramutató járásával megegyező irányba (jobbra).
- A környezeti hőmérséklet változása kihatással lesz a készülék hőmérsékletére is. Ennek megfelelően módosítsa a beállítást az A gomb segítségével. A hosszabb vonalak felé eső pozíciók alacsonyabb hőmérsékletet (hidegebbet) jelentenek a készülékben. **A** rövidebb vonalak felé eső beállítások pedig magasabb hőmérsékletet (melegebbet).
- Az **A** gomb javasolt beállítása az **eco** pozíciónál van (lásd az ábrát).

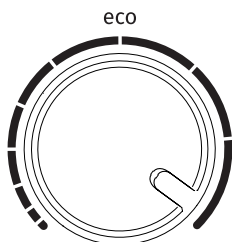

- Ha a helyiség hőmérsékletet, ahol a készülék elhelyezésre került 16°C alatt van, az **A** gombot javasolt a **leghosszabb vonalra állítani**.

A KÉSZÜLÉK HASZNÁLATA

Tartozékok

Mozgatható polcok / tálcák

- A készülék különféle üveg és műanyag tárolópolcokkal, illetve rácsos tálcákkal rendelkezik – a különböző modellek ezek különböző kombinációját tartalmazzák és a különféle modellek más jellemzőkkel rendelkeznek.
- A hűtőszekrény falain több sín található, amelyek lehetővé teszik, hogy a polcok a kívánt pozícióban kerülhessenek elhelyezésre.

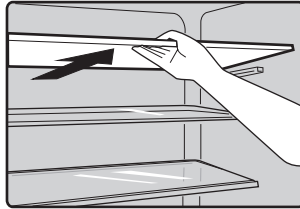

Az ajtópolc kivétele és visszahelyezése

Figyelmeztetés: Az ajtópolcot nem veheti ki és nem helyezheti vissza a felhasználó! Ha az ajtópolc megsérült, vegye fel a kapcsolatot az ügyfélszolgálattal. Az ajtópolc visszahelyezéséhez az alábbi lépéseket kell követni.

Az ajtópolc kivétele

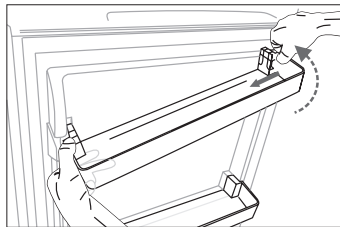

Nyomja befelé az ajtópolc jobb oldalát, közben tartsa a bal oldalát. Amikor az ajtópolc vájata elválik a készülék ajtajától, vegye ki a polcot feldén felfelé emelve.

A polc behelyezése

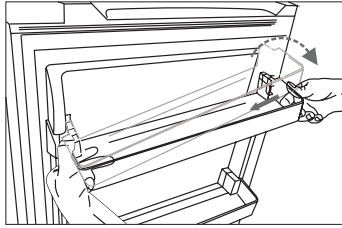

Először döntse a polcot balra, majd győződjön meg róla, hogy a vájat rögzítésre került az ajtóhoz. Ezután nyomja befelé a polc jobb oldalát, hogy a helyére kerüljön.

Zöldségtároló fiók

- A fiók ideális zöldségek és gyümölcsök tárolására.

Hűtőtér

- Fagyasztást nem igénylő különféle élelmiszerek tárolása.

Fagyasztótér

- Friss ételek fagyasztása, illetve tárolása, valamint gyorsfagyasztott élelmiszerek hosszú távú tárolása.

Ételek kiolvasztása

- A hűtőtérben
- Szobahőmérsékleten
- Mikrohullámú sütőben
- Légkeveréses sütőben
- Az egyszer már kiolvasztott élelmiszereket nem szabad újrafagyasztani – egyes speciális esetek kivételével.

Az ételfertőzés elkerülése érdekében tartsa be a következő utasításokat:

- Az ajtó hosszabb időre történő többszöri kinyitásával a hőmérséklet jelentősen megemelkedhet a készülék belsejében.
- Tisztítsa meg rendszeresen az ételekkel érintkező felületeket és a hozzáférhető lefolyó rendszereket.
- A nyers húst és halad megfelelő edényekben tárolja a hűtőszekrényben úgy, hogy ne érintkezhessenek más ételekkel és ne is csöpögessenek rájuk.
- A kétcsillagos fagyasztótérek megfelelően fagyasztott ételek tárolására, valamint jégkrémek tárolására vagy készítésére, illetve jégkocka készítésre.
- Az egy-, két- és háromcsillagos fagyasztótérek nem alkalmasak friss ételek lefagyasztására

Sorrend	Tárolóhely TÍPUSA	Tárolási célhőmérséklet [°C]	Megfelelő ételek
1	Hűtőtér	+2 ≤ +8	Tojás, főtt ételek, csomagolt ételek, zöldség és gyümölcs, tejtermékek, sütemények, italok és egyéb ételek, amiket nem lehet fagyasztani.
2	(***)* – fagyasztó	≤ -18	Tengeri ételek (halak, rákok, kagylók), édesvízi halak és húsok (javasolt tárolási idejük 3 hónap – a tápérték és az íz az idővel növekedésének arányában csökken). Ideális friss ételek fagyasztására.
3	*** – fagyasztó	≤ -18	Tengeri ételek (halak, rákok, kagylók), édesvízi halak és húsok (javasolt tárolási idejük 3 hónap – a tápérték és az íz az idővel növekedésének arányában csökken). Nem alkalmas friss ételek fagyasztására
4	** – fagyasztó	≤ -12	Tengeri ételek (halak, rákok, kagylók), édesvízi halak és húsok (javasolt tárolási idejük 2 hónap – a tápérték és az íz az idővel növekedésének arányában csökken). Nem alkalmas friss ételek fagyasztására
5	* – fagyasztó	≤ -6	Tengeri ételek (halak, rákok, kagylók), édesvízi halak és húsok (javasolt tárolási idejük 1 hónap – a tápérték és az íz az idővel növekedésének arányában csökken). Nem alkalmas friss ételek fagyasztására.
6	0 csillag	-6 ≤ 0	Friss sertés- és marhahús, halak, csirke, egyes csomagolt, feldolgozott ételek, stb. (Javasolt őket aznap, de legkésőbb 3 napon belül elfogyasztani.)

7	Chill	$-2 \leq +3$	Friss/fagyasztott sertés-, marha- és csirkehús, édesvízi halak, stb. 7 nap 0 °C alatt. 0 °C fölött fogyasztásuk egy, de legfeljebb 2 napon belül javasolt. Tengeri ételek tárolása 0 °C alatt 15 nap, 0 °C fölötti tárolásuk nem javasolt.)
8	Fresh Food (friss ételek)	$0 \leq +4$	Friss sertés- és marhahús, halak, csirke, főtt ételek, stb. (fogyasztásuk aznap, de legkésőbb 3 napon belül javasolt).
9	Bor	$+5 \leq +20$	vörösbor, fehérbor, pezsgő, stb.

Megjegyzés: a különböző ételeket tárolja a hűtőternek, illetve a tárolási célhőmérsékletnek megfelelően.

- Ha a hűtőkészülék hosszabb időre üresen marad, kapcsolja ki, olvassza le, tisztítsa meg, szárítsa meg és tartsa nyitva az ajtaját a penészképződés elkerülése érdekében.

HASZNOS ÖTLETEK ÉS TIPPEK

Energiatakarékossági tippek

Az energiatakarékosság érdekében javasolt az alábbi tippek betartása:

- Próbálja az ajtót hosszabb időre nem nyitva tartani.
- Ügyeljen rá, hogy a készülék hőforrásoktól (közvetlen napfény, elektromos sütő, tűzhely, stb.) távol kerüljön elhelyezésre.
- Ne állítsa a hőmérsékletet a szükségesnél alacsonyabbra.
- Ne tároljon meleg ételt vagy párolgó folyadékot a készülékben.
- A készüléket jól szellőző, nedvességtől mentes helyiségben helyezze el. Tekintse át Az új készülék üzembe helyezése fejezetet.
- Ha az ábrán látható a különféle fiókok, rekeszek és polcok ideális elrendezése, akkor ne változtasson ezeken, mert az ábra a leginkább energia-hatékony konfigurációt mutatja.

Hűtési tippek

- Ne helyezzen forró ételt azonnal a hűtőszekrénybe vagy a fagyasztóba, mert ez megnövelheti a készülék belső hőmérsékletét, amitől a kompresszornak erőteljesebben kell működnie, ez pedig nagyobb energia-fogyasztással jár.
- Az élelmiszereket – különösen az erősebb illattal rendelkezőket – mindig csomagolja be vagy fedje le.
- Az ételeket úgy helyezze el, hogy a levegő szabadon tudjon keringeni körülöttük.
- Hús (mindenfajta) műanyag fóliába csomagolva: csomagolja be és helyezze a zöldségtároló fiók feletti üvegpolcra. Mindig ügyeljen a gyártók által javasolt tárolhatósági időkre.
- Főtt étel, hideg ételek, stb.: Lefedve bármely polcon tárolhatók.
- Zöldségek és gyümölcsök: Az erre szolgáló speciális fiókban tárolhatók.
- Vaj és sajt: Csomagolja légmentesen záródó fóliába.
- Tejes palackok: Az ajtópolcokon tárolhatók, fedéllel.

Fagyasztási tippek

- A készülék első bekapcsolását követően, vagy ha hosszabb ideig volt használaton kívül: mielőtt az élelmiszereket a fagyasztóba helyezné, működtesse a készüléket magasabb beállításon legalább 2 órán át.
- Az ételeket kisebb adagokban helyezze a készülékbe, hogy gyorsabban és teljesen lefagyaszthatók legyenek, illetve hogy mindig lehetséges legyen csak a szükséges mennyiség kiolvasztása.
- Az ételeket mindig csomagolja alufóliába vagy frissentartó fóliába és ügyeljen rá, hogy a csomagok légmentesen le legyenek zárva.
- Ügyeljen rá, hogy a friss, még le nem fagyasztott ételek ne érintkezzenek a már lefagyasztottakkal, elkerülendő, hogy ez utóbbiak hőmérséklete megemelkedjen.
- A fagyasztott élelmiszerek, ha rögtön a fagyasztóból kivéve elfogyasztásra kerülnek, fagyási sérüléseket okozhatnak a bőrön.
- Javasolt minden egyes élelmiszer-csomagot címkével és dátummal ellátni, hogy könnyebben követhető legyen a tárolási idő.

Tippek fagyasztott ételek tárolására

- Győződjön meg róla, hogy a gyorsfagyasztott élelmiszerek megfelelően voltak tárolva a kereskedőnél.
- A kiolvasztott ételek gyorsan romlanak és nem fagyaszthatók újra.
- Ne lépje túl az élelmiszer gyártója részéről feltüntetett tárolhatósági időt.
Megjegyzés: Ha a készülék rendelkezik a szükséges tartozékokkal és funkciókkal.

TISZTÍTÁS ÉS ÁPOLÁS

Higiéniiai okokból a készülék belsejét, beleértve a belső tartozékokat is, rendszeresen tisztítani szükséges. A készülék tisztítását és karbantartását legalább kéthavonta el kell végezni.

Figyelmeztetés!

Tisztítás közben a készülék nem lehet a hálózatra csatlakoztatva. A tisztítás megkezdése előtt kapcsolja ki a készüléket és húzza ki a villásdugót a konnektorból, vagy kapcsolja le a biztosíték megszakítóját.

Megjegyzés!

- A tisztítás megkezdése előtt távolítsa el az ételeket a készülékből. Tárolja őket hűvös helyen, jól lefedve.
 - A készüléket soha ne tisztítsa gőztisztítóval, mert a nedvesség összegyűlhet az elektromos alkatrészeknél.
 - A forró gőz kárt okozhat a műanyag részekben.
 - Az illóolajok és szerves oldószerek (pl. citromlé, narancshéj leve, vajsav vagy ecetsavat tartalmazó tisztítószerek) megtámadhatják a műanyag részeket.
 - Ne használjon súroló hatású tisztítószereket.
 - A készüléket és a belsejét puha rongy és langyos víz segítségével tisztítsa. A kereskedelemben kapható mosogatószeres szintén használhatók a készülék tisztítására.
 - A tisztítást követően törölje át a készüléket friss vízzel és tiszta ruhával.
 - A kondenzátornál felgyülemelő por növeli az energia-felhasználást. Tisztítsa meg a készülék hátsó oldalán található kondenzátort évente egyszer puha ecset vagy porszívó segítségével. (Csak a külső kondenzátorral rendelkező készülékekre vonatkozik.)
 - Ellenőrizze a vízelvezető nyílást a hűtőtér hátsó falánál.
 - Ha a vízelvezető nyílást eldugult, tisztítsa meg például egy hajlékony pálcika segítségével és ügyeljen rá, hogy ne sértse meg a készüléket valamilyen éles tárggyal.
- Ha minden megszáradt, a készülék ismét működésre kész.

A készülék kivonása a forgalomból

- Ürítse ki a készüléket.
- Húzza ki a villásdugót az aljzatból.
- Tisztítsa meg alaposan a készüléket (lásd Tisztítás és karbantartás fejezet).
- Hagyja nyitva a készülék ajtaját a szagok képződésének elkerülése érdekében.

HIBAEELHÁRÍTÁS

Ha problémát észlel a készülék működése során, vagy ha kétségei vannak, hogy a készülék megfelelően működik-e, mielőtt a szervizhez fordulna, elvégezhet néhány – az alábbiakban ismertetett – könnyű ellenőrzést.

Figyelmeztetés! Ne próbálja a készüléket saját kezűleg megjavítani! Ha a probléma az alábbiakban ismertetett ellenőrzések elvégzését követően is fennáll, vegye fel a kapcsolatot egy szakképzett szerelővel, a szervizzel, vagy az üzlettel, ahol a terméket vásárolta.

Probléma	Lehetséges ok és megoldás
A készülék nem működik megfelelően	<ul style="list-style-type: none">• Ellenőrizze, hogy a villásdugó megfelelően be van-e helyezve a konnektorba.• Ellenőrizze a biztosítékot vagy az áramkört és cserélje ki, ha szükséges.• A környezeti hőmérséklet túl alacsony. Próbálja alacsonyabbra állítani a készülék hőmérsékletét és probléma megoldása érdekében.• Természetes jelenség, hogy a fagyasztó az automatikus leolvasztás időtartama alatt, illetve a készülék bekapcsolását követően egy rövid ideig nem működik, a kompresszor védelme érdekében.
Szagok érzékelhetők a készülék belsejében	<ul style="list-style-type: none">• A készülék belsejét lehet, hogy meg kell tisztítani.• A szagokat valamilyen étel, dobozok vagy csomagolás okozza.
A készülék működése zajos	<p>Az alábbi zajok normálisak:</p> <ul style="list-style-type: none">• A kompresszor működésének zaja.• A levegő mozgásának zaja a kis ventilátor motorjából, a fagyasztótérben vagy a készülék más részeiben.• A víz forrásához hasonló gurgulázó hang.• Pattogó hang az automatikus leolvasztás során.• Kattogó hang a kompresszor beindulása előtt. <p>Egyéb, szokatlan zajok az alábbi okok miatt merülhetnek fel és ellenőrizni, illetve javítani szükséges:</p> <ul style="list-style-type: none">• A készülék nincs vízszintben.• A készülék hátsó része érintkezik a fallal.• Üvegek vagy dobozok leestek vagy legurultak.

Probléma	Lehetséges ok és megoldás
A motor folyamatosan működik	<p>A motor gyakori zaja természetes jelenség, a motor gyakrabban működik az alábbi körülmények fennállása esetén:</p> <ul style="list-style-type: none"> • A hőfok-beállítás a szükségesnél alacsonyabb. • Nagy mennyiségű meleg étel került elhelyezésre a készülékben. • A környezeti hőmérséklet túl magas. • Az ajtó túl sokáig volt nyitva, vagy túl gyakran került kinyitásra. • A készülék üzembe helyezését követően, vagy ha hosszabb ideig kikapcsolt állapotban volt.
A hűtőtérben jégképződik	<ul style="list-style-type: none"> • Ellenőrizze, hogy a levegő kimeneti nyílásokat nem torlaszolják-e el az élelmiszerek és úgy helyezze el az ételeket a készülékben, hogy biztosított legyen a levegő szabad áramlása. Győződjön meg róla, hogy az ajtó teljesen be van-e csukva. A jégképződés eltávolításához vegye figyelembe a Tisztítás és ápolás fejezetben leírtakat.
A készülék belsejében túl magas a hőmérséklet	<ul style="list-style-type: none"> • Lehetséges, hogy az ajtó túl sokáig vagy túl gyakran volt kinyitva, vagy valami akadályozza a tökéletes záródását, esetleg nincs elegendő távolság a készülék oldalainál, hátsó részénél vagy tetejénél.
A készülék belsejében túl alacsony a hőmérséklet	<ul style="list-style-type: none"> • Növelje a hőmérsékletet, a „Vezérlés” fejezetben leírtaknak megfelelően.
Az ajtók nehezen záródnak	<ul style="list-style-type: none"> • Ellenőrizze, hogy a készülék felső része hátra van-e döntve 10-15 mm-rel, ami lehetővé teszi az ajtók automatikus záródását, illetve hogy nincs-e valami olyan a készülékben, ami akadályozza az ajtók záródását.
Víz csöpög a padlóra	<ul style="list-style-type: none"> • Lehetséges, hogy a víztartály (a készülék hátsó részén alul található) nincs vízszintben vagy a vízelvezető cső (a kompresszor felső része alatt található) nem megfelelően van elhelyezve és nem vezeti a vizet a tartályba, esetleg eltömődött. A készüléket el kell húzni a faltól és úgy kell ellenőrizni a tartályt, illetve a csövet.
A LED világítás nem működik:	<ul style="list-style-type: none"> • Ha a LED világítás nem működik, hívjon szerelőt. • Ne próbálja saját kezűleg megjavítani a LED világítást, mert fennáll az áramütés veszélye!

A KÉSZÜLÉK ÁRTALMATLANÍTÁSA

A készüléket nem szabad hagyományos háztartási hulladékként kezelni.

Csomagolóanyagok

Az újrahasznosítható jelöléssel ellátott csomagolóanyagok újrahasznosíthatók. A csomagolóanyagokat az arra kijelölt konténerekben helyezze el, hogy újrahasznosíthatók legyenek.

A készülék ártalmatlanítása előtt

1. Húzza ki a villásdugót a hálózati aljzatból.
2. Vágja át a csatlakozó kábelt és dobja el a villásdugóval együtt.

Figyelmeztetés! A hűtőszekrények szigetelésükben hűtőközeget és gázokat tartalmaznak. Ezeket professzionális módon szükséges ártalmatlanítani, ellenkező esetben szemsérülést vagy gyulladásveszélyt okozhatnak. Ügyeljen rá, hogy a hűtőkör csövezése ne sérüljön meg a készülék ártalmatlanítását megelőzően.

	A TERMÉK MEGFELELŐ ÁRTALMATLANÍTÁSA
	<p>A terméken vagy a csomagolásán látható jelölés arra utal, hogy a terméket nem szabad hagyományos háztartási hulladékként kezelni. Adja le egy, a hulladék elektromos és elektronikus berendezések feldolgozására kijelölt gyűjtőhelyen. A termék megfelelő módon történő ártalmatlanításával megelőzhető az a környezet és emberi egészség szempontjából káros hatások, amelyek a termék nem megfelelő ártalmatlanítása esetén következhetnek be. Az ártalmatlanításra és az újrahasznosításra vonatkozó részletes információkért vegye fel a kapcsolatot a hulladékgazdálkodásért felelős helyi szervvel, a hulladékkezelő szolgálattal vagy az üzlettel, ahol a terméket megvásárolta.</p>

Gorenje, d.o.o.

Partizanska 12

SI - 3320 Velenje, Slovenija

info@gorenje.com

www.gorenje.com