

# Hisense

life reimagined

## NÁVOD K OBSLUZE

Před použitím tohoto přístroje si důkladně přečtěte tento návod a uschovejte jej pro budoucí použití

**RF793N4SAFE**

CS

Čeština

Děkujeme, že jste si vybrali výrobek značky Hisense. Jsme si jisti, že vám naše nová chladnička bude vyhovovat a bude se vám dobře používat. Před použitím spotřebiče však doporučujeme pečlivě si přečíst návod k použití, který obsahuje podrobnosti o instalaci a používání výrobku. Tento návod si uschovejte pro budoucí použití.

## Obsah

<b>BEZPEČNOST CHLADNIČKY.....</b>	<b>3</b>
<b>SOUČÁSTI A FUNKCE.....</b>	<b>11</b>
<b>POŽADAVKY NA INSTALACI.....</b>	<b>12</b>
Požadavky na umístění.....	12
Elektrické požadavky.....	12
<b>NÁVOD K INSTALACI.....</b>	<b>13</b>
Vybalení chladničky.....	13
Umístění při instalaci.....	13
Demontáž dveří.....	13
Instalace vodovodního potrubí.....	15
Dokončení instalace.....	16
Vyrovnání chladničky.....	16
Vyrovnání dveří.....	16
<b>POUŽÍVÁNÍ CHLADNIČKY.....</b>	<b>17</b>
Otevírání a zavírání dveří.....	17
Používání ovládacích prvků.....	18
Funkce.....	22
Obecné informace o použití.....	26
<b>PÉČE O CHLADNIČKU.....</b>	<b>27</b>
Čištění.....	27
Světla.....	27
Dovolená a stěhování.....	28
Opětovná instalace/používání chladničky.....	28
<b>ŘEŠENÍ PROBLÉMŮ.....</b>	<b>29</b>



# Bezpečnost chladničky

## Vaše bezpečnost a bezpečnost ostatních je velmi důležitá.

V tomto návodu a na spotřebiči uvádíme mnoho důležitých bezpečnostních pokynů. Vždy si přečtete všechna bezpečnostní upozornění a dodržujte je.



Jde o bezpečnostní výstražný symbol.

Tento symbol vás upozorňuje na potenciální nebezpečí, které může vést až ke smrti či poranění vás či jiných osob. Všechna bezpečnostní hlášení budou následována bezpečnostním výstražným symbolem a slovem „NEBEZPEČÍ“, „VAROVÁNÍ“ nebo „UPOZORNĚNÍ“.

Tyto pojmy znamenají:

### **NEBEZPEČÍ**

Bezprostředně nebezpečná situace. Pokud nebudete okamžitě postupovat podle těchto pokynů, hrozí vám riziko smrti nebo vážného poranění.

### **VAROVÁNÍ**

Potenciálně nebezpečná situace, která by mohla mít za následek smrt nebo vážné zranění.

### **UPOZORNĚNÍ**

Potenciálně nebezpečná situace, která, pokud se jí nevyhnete, může mít za následek středně těžké nebo lehké zranění.

Ve všech bezpečnostních pokynech se dozvíte, jaké je potenciální nebezpečí, jak snížit riziko zranění a co se může stát, pokud pokyny nebudete dodržovat.



## Bezpečnostní a výstražné informace

Pro vaši bezpečnost a k zajištění správného používání si před instalací a prvním použitím spotřebiče pečlivě přečtete tento návod k použití, včetně jeho pokynů a varování. Aby se předešlo zbytečným chybám a nehodám, je důležité, aby všechny osoby, které spotřebič používají, byly důkladně seznámeny s jeho obsluhou a bezpečnostními prvky. Tento návod si uschovejte a ujistěte se, že zůstane u spotřebiče v případě jeho přemístění nebo prodeje, aby každý, kdo jej bude používat po celou dobu jeho životnosti, byl řádně informován o jeho používání a bezpečnostních upozorněních.

K zamezení ohrožení života a majetku dodržujte bezpečnostní opatření uvedená v tomto návodu k použití, protože výrobce neodpovídá za škody způsobené opomenutím.

## Bezpečnost dětí a dalších zranitelných osob

### ➤ Podle normy EN

Tento spotřebič mohou používat děti od 8 let a starší a osoby se sníženými fyzickými, smyslovými nebo duševními schopnostmi nebo s nedostatkem zkušeností a znalostí, pokud jsou pod dohledem nebo byly poučeny o bezpečném používání spotřebiče a rozumí souvisejícím nebezpečím. Děti si se spotřebičem nesmí hrát. Čištění a uživatelskou údržbu nesmí provádět děti bez dozoru. Děti ve věku od 3 do 8 let mohou nakládat a vykládat chladicí zařízení.

### ➤ Podle normy IEC

Tento spotřebič není určen pro použití osobami (včetně dětí) se sníženými fyzickými, smyslovými nebo duševními schopnostmi nebo s nedostatkem zkušeností a znalostí, pokud nejsou pod dohledem osoby odpovědná za jejich bezpečnost neposkytla dohled nebo je tato osoba nepoučila o používání spotřebiče.

- Děti by měly být pod dohledem a mělo by být zajištěno, aby si se spotřebičem nehrály.
- Všechny obaly uchovávejte mimo dosah dětí, protože hrozí nebezpečí udušení.
- Při vyřazení spotřebiče z provozu a jeho likvidaci vytáhněte zástrčku ze zásuvky, odřízněte přívodní kabel (co nejbližší spotřebiči) a odstraňte dvířka, abyste zabránili úrazu elektrickým proudem hrajících si dětí nebo aby se v nich zavřely.
- Pokud má tento spotřebič s magnetickým těsněním dveří nahradit starší spotřebič s pružinovým zámkem (západkou) na dveřích nebo víku, před likvidací starého spotřebiče se ujistěte, že je pružinový zámek nepoužitelný. Zabráníte tak tomu, aby se stal smrtící pastí pro dítě.



## Obecná bezpečnost

- Tento spotřebič je určen pro použití v domácnosti a podobných aplikacích, jako jsou např:
  - kuchyňské prostory pro zaměstnance v obchodech, kancelářích a jiných pracovních prostředích;
  - domy na farmách a pro klienty v hotelech, motelech a jiných obytných prostorech;
  - prostředí typu penzion se snídaní;
  - stravování a podobné nemaloobchodní použití.
- V tomto spotřebiči neskladujte výbušné látky, například aerosolové nádoby s hořlavým hnacím plynem.
- Pokud je přívodní kabel poškozen, musí být vyměněn výrobcem, jeho servisním zástupcem nebo podobně kvalifikovanou osobou, aby se zabránilo nebezpečí.
- VAROVÁNÍ – Udržujte větrací otvory ve skříni spotřebiče nebo ve vestavěné konstrukci bez překážek.
- VAROVÁNÍ – Nepoužívejte mechanická zařízení ani jiné prostředky k urychlení procesu odmrazování než prostředky doporučené výrobcem.
- VAROVÁNÍ – Nepoškozujte chladicí okruh.
- VAROVÁNÍ – Uvnitř prostoru pro skladování potravin ve spotřebiči nepoužívejte elektrické spotřebiče, pokud nejsou typu doporučeného výrobcem.
- Chladivo a izolační plyn jsou hořlavé. Při likvidaci spotřebiče postupujte pouze v autorizovaném středisku pro likvidaci odpadu. Nevystavujte jej plameni.
- VAROVÁNÍ – Při umísťování spotřebiče dbejte na to, aby nedošlo k zachycení nebo poškození přívodního kabelu.
- VAROVÁNÍ – Připojujte pouze k přívodu pitné vody.

- **VAROVÁNÍ** – Na zadní straně spotřebiče neumísťujte více přenosných zásuvek nebo přenosných napájecích zdrojů.

### **Výměna LED světla**

- **VAROVÁNÍ** – Uživatel nesmí vyměňovat LED světlo! Pokud je kontrolka LED poškozená, obraťte se na zákaznickou linku a požádejte o pomoc.

### **Chladivo**

V chladicím okruhu spotřebiče je obsaženo chladivo izobuten (R600a), což je zemní plyn s vysokou úrovní ekologické snášenlivosti, který je však hořlavý. Při přepravě a instalaci spotřebiče dbejte na to, aby nedošlo k poškození žádné ze součástí chladicího okruhu.

Chladivo (R600a) je hořlavé.

- **VAROVÁNÍ** – Chladničky obsahují v izolaci chladivo a plyny. Chladivo a plyny musí být odborně zlikvidovány, protože mohou způsobit poranění očí nebo vznícení. Před řádnou likvidací se ujistěte, že nedošlo k poškození trubek chladicího okruhu.



### **Varování: Nebezpečí požáru/hořlavé materiály**

Pokud dojde k poškození chladicího okruhu:

- Vyhněte se otevřenému ohni a zdrojům vznícení. Důkladně větrejte místnost, ve které je spotřebič umístěn.

Je nebezpečné měnit specifikace nebo jakkoli upravovat tento výrobek.

Jakékoli poškození kabelu může způsobit zkrat, požár a/ nebo úraz elektrickým proudem.

## **Elektrická bezpečnost**

- Napájecí kabel nesmí být prodlužován.
- Zkontrolujte, zda není zástrčka rozdrcená nebo poškozená. Rozdrcená nebo poškozená zástrčka se může přehřát a způsobit požár.
- Ujistěte se, že máte přístup k hlavní zástrčce spotřebiče.
- Netahejte za hlavní kabel.
- Pokud je zásuvka uvolněná, nezasouvejte zástrčku do zásuvky. Hrozí nebezpečí úrazu elektrickým proudem nebo požáru.

Spotřebič nesmí být provozován bez krytu lampy vnitřního osvětlení.

- Chladnička se používá pouze při napájení jednofázovým střídavým proudem 220~240V/50Hz. Pokud je kolísání napětí v oblasti uživatele tak velké, že napětí přesahuje výše uvedený rozsah, z bezpečnostních důvodů nezapomeňte na chladničku použít střídavý automatický regulátor napětí o výkonu vyšším než 350W. Chladnička musí být připojena do speciální zásuvky místo běžné zásuvky s jinými elektrickými spotřebiči. Její zástrčka musí odpovídat zásuvce s uzemňovacím vodičem.

## **Denní použití**

- Ve spotřebiči neskladujte hořlavé plyny nebo kapaliny, hrozí nebezpečí výbuchu.
- Ve spotřebiči nepoužívejte žádné elektrické spotřebiče (např. elektrické výrobníky zmrzliny, mixéry apod.).
- Při odpojování vždy vytáhněte zástrčku ze zásuvky, netahejte za kabel.
- Nepokládejte horké předměty do blízkosti plastových součástí tohoto spotřebiče.

- Nepokládejte potraviny přímo proti výstupu vzduchu na zadní stěně.
- Balené zmrazené potraviny skladujte v souladu s pokyny výrobce zmrazených potravin.
- Je nutné důsledně dodržovat doporučení výrobce spotřebičů pro skladování. Viz příslušné pokyny pro skladování.
- Do mrazicího oddílu neukládejte sycené nebo perlivé nápoje, protože na nádobu vzniká tlak, který může způsobit její explozi a následné poškození spotřebiče.
- Mražené potraviny mohou při konzumaci přímo z mrazicího oddílu způsobit popáleniny mrazem.
- Spotřebič nevystavujte přímému slunečnímu záření.
- Hořící svíčky, lampy a jiné předměty s otevřeným ohněm udržujte mimo dosah spotřebiče, aby nedošlo k jeho zapálení.
- Spotřebič je určen k uchovávání potravin a/nebo nápojů v běžné domácnosti v souladu s vysvětlením v úvodu tohoto návodu. Spotřebič je těžký. Při jeho přemístování je třeba dbát zvýšené opatrnosti.
- Nevjímejte ani se nedotýkejte předmětů z mrazicího oddílu, pokud máte vlhké/mokrý ruce, protože by mohlo dojít k odřeninám pokožky nebo k popálení mrazem/popálení mrazákem.
- Nikdy nepoužívejte podstavec, zásuvky, dvířka apod. k postavení nebo jako podpěry.
- Zmrazené potraviny se po rozmrazení nesmí znovu zmrazovat.
- Nekonzumujte ledové nanuky nebo kostky ledu přímo z mrazáku, protože mohou způsobit popálení úst a rtů mrazem.
- Aby nedošlo k pádu předmětů a zranění nebo poškození spotřebiče, nepřetěžujte dvevní police a nevkládejte do zásuvek příliš mnoho potravin.

- VAROVÁNÍ – Potraviny je třeba před uložením do chladničky zabalit do sáčků. Kapaliny je třeba skladovat v lahvích nebo uzavřených nádobách, aby se zabránilo rozlítí, protože konstrukce a výrobku se špatně čistí.
- Tato chladnička není určena k použití jako vestavný spotřebič.



## **Upozornění!**

### **Péče a čištění**

- Před údržbou spotřebič vypněte a odpojte síťovou zástrčku od zásuvky.
- Spotřebič nečistěte kovovými předměty, parním čističem, éterickými oleji, organickými rozpouštědly nebo abrazivními čisticími prostředky.
- K odstranění námrazy ze spotřebiče nepoužívejte ostré předměty. Použijte plastovou škrabku.

### **Důležité pokyny pro instalaci!**

- Při elektrickém připojení postupujte pečlivě podle pokynů uvedených v tomto návodu.
- Spotřebič vybalte a zkontrolujte, zda není poškozený. Pokud je spotřebič poškozený, nepřipojujte jej. Případné poškození neprodleně nahlase v místě, kde jste jej zakoupili. V takovém případě si ponechte obal.
- Před připojením spotřebiče je vhodné počkat alespoň čtyři hodiny, aby se olej vrátil zpět do kompresoru.
- Kolem spotřebiče by měla být dostatečná cirkulace vzduchu. Nedostatečná cirkulace vede k přehřívání. Abyste dosáhli dostatečného větrání, postupujte podle pokynů příslušných pro instalaci. Zadní strana výrobku by pokud možno neměla být příliš blízko stěny, aby se nedotýkala teplých částí (kompresor, kondenzátor) nebo se jich nedotýkala, aby se zabránilo nebezpečí požáru, dodržujte pokyny týkající se instalace.

- Spotřebič nesmí být umístěn v blízkosti radiátorů nebo sporáků.
- Po instalaci spotřebiče se ujistěte, že je síťová zástrčka přístupná.

### Servis

- Veškeré elektrikářské práce potřebné k servisu spotřebiče by měl provádět kvalifikovaný elektrikář nebo kompetentní osoba.
- Tento výrobek musí být servisován v autorizovaném servisním středisku a musí být použity pouze originální náhradní díly.
  1. Pokud je spotřebič beznámrázový.
  2. Pokud spotřebič obsahuje mrazicí oddíl.



### Varování!

Aby se zabránilo nebezpečí způsobenému nestabilitou spotřebiče, musí být instalován v souladu s návodem. Vestavěný výrobek ledu může instalovat pouze výrobce a uživatel jej nemůže měnit. Spotřebič je určen k trvalému připojení k vodovodní síti, nikoli k připojení pomocí odnímatelné hadicové soupravy.

	<b>Správná likvidace tohoto výrobku</b>
	<p>Toto označení znamená, že tento výrobek by neměl být likvidován společně s ostatními odpady z domácností v celé EI. Abyste předešli možnému poškození životního prostředí nebo lidského zdraví v důsledku nekontrolované likvidace odpadu, recyklujte jej zodpovědně a podpořte tak udržitelné opětovné využívání materiálových zdrojů. Pro vrácení použitého zařízení využijte systémy pro vrácení a sběr odpadu nebo se obraťte na prodejce, u kterého byl výrobek zakoupen. Ti mohou tento výrobek převzít k ekologicky bezpečné recyklaci.</p>



## Správná likvidace staré chladničky

### **!** VAROVÁNÍ

#### Nebezpečí udušení

Odstraňte dveře ze staré chladničky. V opačném případě může dojít k úmrtí nebo poškození mozku.

**DŮLEŽITÉ:** Uvzněnění a udušení dítěte není problémem, k němuž docházelo výhradně v minulosti. Vyřazené nebo opuštěné chladničky jsou stále nebezpečné - i když budou stát „jen pár dní“. Pokud se zbavujete staré chladničky, dodržujte tyto pokyny, abyste předešli nehodám.

### Než vyhodíte starou chladničku nebo mrazničku:

- Sundejte dveře.
- Ponechte police na místě, aby děti nemohly snadno vlézt dovnitř.

### Důležité informace o likvidaci chladiv:

Chladničku zlikvidujte v souladu se státními a místními předpisy. Chladiva musí vypouštět licencovaný technik s certifikátem EPA v souladu se zavedenými postupy.

## Součásti a funkce

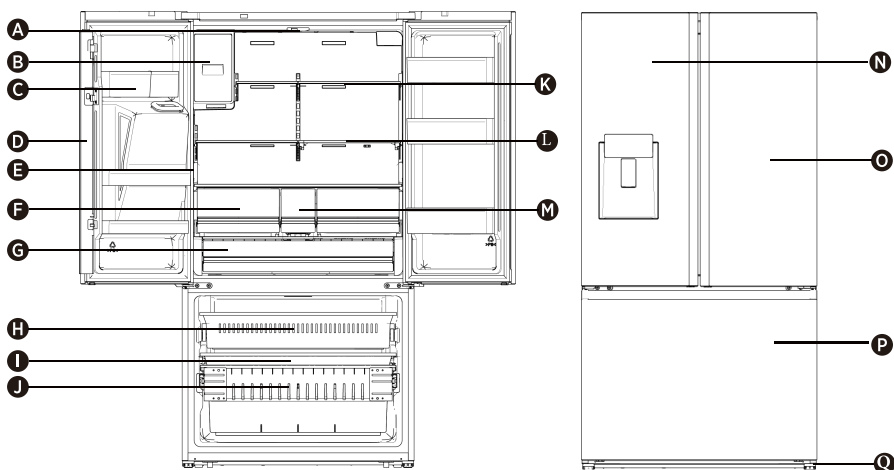

- |                                       |                                      |                                 |
|---------------------------------------|--------------------------------------|---------------------------------|
| <b>A</b> LED světlo chladničky        | <b>G</b> Čerstvá spíž                | <b>M</b> Zásuvka na občerstvení |
| <b>B</b> Výrobník ledu                | <b>H</b> Zásuvka mrazničky – Horní   | <b>N</b> Dveře chladničky levé  |
| <b>C</b> Koš ve dveřích chladničky    | <b>I</b> Zásuvka mrazničky – Střední | <b>O</b> Dveře chladničky pravé |
| <b>D</b> Rotační odlučovač            | <b>J</b> Zásuvka mrazničky – Spodní  | <b>P</b> Dveře mrazničky        |
| <b>E</b> Boční světlo chladničky      | <b>K</b> Skleněná police             | <b>Q</b> Vyrovnávací noha       |
| <b>F</b> Zásobník na ovoce a zeleninu | <b>L</b> Skládací police             |                                 |

**POZNÁMKA:** Váš model může vypadat jinak než je zobrazeno na tomto a dalších obrázcích v této příručce, a to v závislosti na vlastnostech vašeho modelu.

**POZNÁMKA:** Chcete-li dosáhnout co nejlepší energetické účinnosti výrobku, umístěte všechny police a zásuvky do původní polohy podle obrázku výše.

# Požadavky na instalaci

## Požadavky na umístění

### **VAROVÁNÍ**



#### **Nebezpečí požáru/hořlavé materiály**

Hořlavé materiály a výpary, například benzín, uchovávejte mimo dosah spotřebiče. Pokud tak neučiníte, může dojít k úmrtí, výbuchu nebo požáru.

**DŮLEŽITÉ:** Tato chladnička je určena pouze pro vnitřní použití v domácnosti.

#### **Teplota**

Tato chladnička je určena pro použití na místech, kde se teplota pohybuje od minimálně 16°C do maximálně 43°C. Preferovaný rozsah teploty v místnosti pro optimální výkon, který snižuje spotřebu elektrické energie a poskytuje vynikající chlazení, je mezi 16°C a 32°C. Doporučujeme, abyste chladničku neinstalovali v blízkosti zdroje tepla, jako je trouba nebo radiátor.

#### **Exteriér a rozměry**

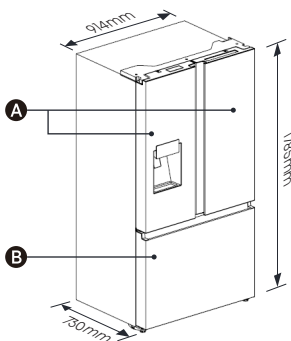

- A** Dveře chladničky
- B** Dveře mrazničky

#### **Ventilace**

Pro efektivní provoz je nutná dostatečná cirkulace vzduchu kolem chladničky.

Pro zajištění správného větrání dodržujte doporučené vzdálenosti.

#### **Doporučené vzdálenosti**

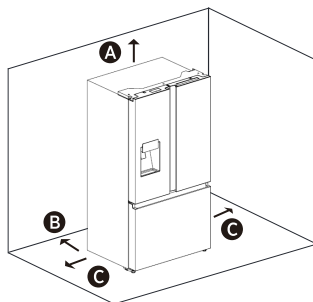

- A** 100mm nad
- B** 50mm za sebou
- C** 50mm na každé straně

**POZNÁMKA:** Pokud chladničku umístíte vedle pevné stěny, ponechte minimální prostor 1471,4mm, aby se dveře mohly otevírat.

#### **Elektrické požadavky**

### **VAROVÁNÍ**



#### **Nebezpečí úrazu elektrickým proudem**

Zapojte do uzemněné 3kolíkové zásuvky. Neodstraňujte zemnicí kolík ze zástrčky napájecího kabelu. Nepoužívejte adaptér. Nepoužívejte prodlužovací kabel. Nedodržení tohoto pokynu může mít za následek smrt, požár nebo úraz elektrickým proudem.

Před přemístěním chladničky na konečné místo provozu je důležité se ujistit, že máte správné elektrické připojení.

#### **Doporučená metoda uzemnění**

Je vyžadován pouze střídavý proud 220–240V, 50Hz, 15- nebo 20ampérový uzemněný elektrický zdroj s pojistkami. Doporučuje se zřídit samostatný okruh sloužící pouze pro chladničku. Používejte zásuvku, kterou nelze vypnout vypínačem. Nepoužívejte prodlužovací kabel. **POZNÁMKA:** Před jakoukoli instalací nebo čištěním odpojte chladničku od zdroje elektrické energie. Po skončení práce znovu připojte chladničku ke zdroji elektrické energie a nastavte ovládací prvky teploty na požadované nastavení.

# Návod k instalaci

## Vybalení chladničky

### **VAROVÁNÍ**



#### **Nebezpečí požáru nebo výbuchu**

Neprorážejte chladicí trubice.  
Pečlivě dodržujte pokyny pro manipulaci.  
Použité hořlavé chladivo.  
Pokud tak neučiníte, může dojít k úmrtí,  
výbuchu nebo požáru.

**DŮLEŽITÉ:** Při přemísťování chladničky s ní zacházejte opatrně, abyste nepoškodili chladicí potrubí nebo nezvýšili riziko úniku.

### **VAROVÁNÍ**

#### **Nebezpečí nadměrné hmotnosti**

K přesunu a instalaci chladničky použijte dvě nebo více osob.  
V opačném případě může dojít k poranění zad nebo jinému zranění.

## Odstaření obalu

- Před zapnutím chladničky odstraňte z povrchu zbytky lepicí pásky a lepidla. Prsty potřete lepidlo malým množstvím tekutého mýdla na nádobí. Otrete je teplou vodou a osušte.  
POZNÁMKA: K odstraňování pásky nebo lepidla nepoužívejte ostré nástroje, alkohol, hořlavé tekutiny ani abrazivní čisticí prostředky. Tyto výrobky mohou poškodit povrch chladničky. Další informace naleznete v části „Bezpečnost chladničky“.
- Zlikvidujte/recyklujte všechny obalové materiály.
- Pokud byla chladnička po určitou dobu umístěna ve vodorovné nebo nakloněné poloze, počkejte 4 hodiny, než ji zapojíte, aby se olej usadil v kompresoru.

### **Při stěhování chladničky:**

Vaše chladnička je těžká. Při přenášení chladničky za účelem čištění nebo servisu nezapomeňte zakrýt podlahu lepenkou nebo tvrdou deskou, aby nedošlo k jejímu poškození. Při přemísťování chladničku vždy vytáhněte rovně. Při přenášení chladničky s ní nehybejte a nechoďte po ní, mohlo by dojít k poškození podlahy.

## Čištění před použitím

Po odstraňování všech obalových materiálů vyčistěte vnitřek chladničky před jejím použitím. Viz pokyny k čištění v části „Péče o chladničku“.

### **Důležité informace o skleněných policích a krytech:**

Skleněné police nebo kryty nečistěte teplou vodou, když jsou studené. Police a kryty se mohou při náhlých změnách teploty nebo nárazu, například při nárazu, rozbít. Tvrzené sklo je navrženo tak, aby se roztránilo na mnoho malých kousků o velikosti obláčku. Jde o normální jev. Skleněné police a kryty jsou těžké. Při jejich vyjímání používejte obě ruce, abyste je neupustili.

## Umístění při instalaci

- Tento spotřebič funguje dobře za teplotních podmínek SN až ST. Spotřebič nemusí fungovat správně, pokud je ponechán delší dobu při teplotě vyšší nebo nižší než uvedený rozsah.

Klimatická třída	Okolní teplota
SN	+10°C až +32°C
N	+16°C až +32°C
ST	+16°C až +38°C
T	+16°C až +43°C

## Demontáž dveří (pouze v případě potřeby)

Změřte, zda se chladnička vejde do dveří. Pokud chladničku nelze snadno protáhnout dveřním otvorem, postupujte podle pokynů pro odstranění obou dveří chladicího oddílu a předního panelu zásuvky mrazničky.



### **VAROVÁNÍ**



#### **Nebezpečí úrazu elektrickým proudem**

Před demontáží dveří odpojte napájení. Před zahájením provozu znovu připojte zemnicí vodič.  
V opačném případě by mohlo dojít k usmrcení nebo úrazu elektrickým proudem.

## Potřebné nástroje (nejsou součástí balení)

	
Imbusový klíč (4mm)	Klíč (8mm)
	
Šroubovák Philips	

## Odstranění dveří

**DŮLEŽITÉ:** Dveře chladničky nechte zavřené, dokud je nebudete chtít vyjmout ze skříně.

1. Odpojte chladničku ze zásuvky nebo odpojte napájení.
2. Pomocí křížového šroubováku odstraňte tři šrouby upevňující kryt závěsu a poté sejměte kryt závěsu s celými připojenými svazky.

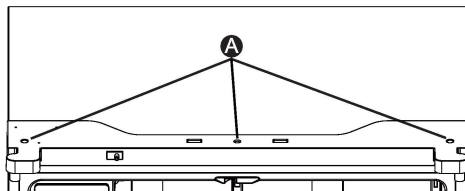

A Šrouby

3. Oddělte oba konektory na levých dveřích. Chcete-li vyjmout konektor, stiskněte horní část konektoru (B) a oddělte jej od druhého. Chcete-li vyjmout spojku přívodu vody ze závěsu, otočte a vytáhněte svorky ze spojky. Vyjměte přívod vody (C) a zároveň stiskněte pohyblivou část (D) spojky vodovodního potrubí.

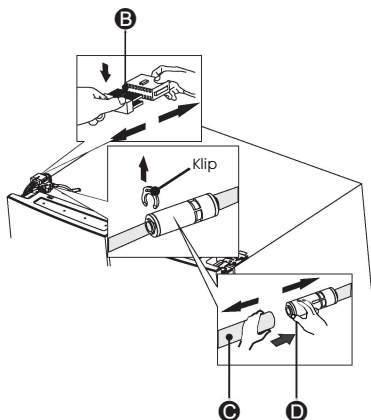

4. Pomocí klíče (8mm) odstraňte 3 šrouby (E) upevněné na závěsech a pomocí šroubováku Philips (+) 1 zemnicí šrouby (F) připevněné k závěsu. Odstraňte levý horní závěs dveří (G).

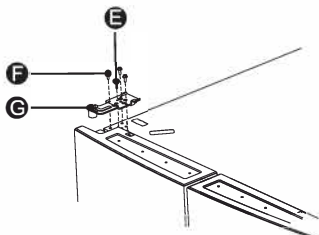

5. K otevření dveří o více než 90° použijte obě ruce. Zvedněte je a sundejte.

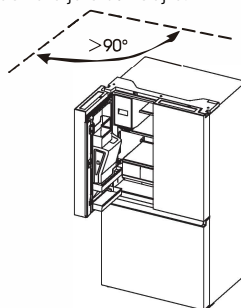

6. V případě potřeby odstraňte 2 šrouby se šestihlannou hlavou závěsů (I) pomocí imbusového klíče (5mm). Demontujte levý spodní závěs dveří (H).

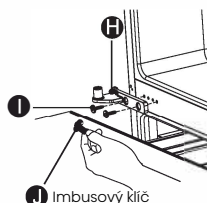

## Výměna dveří

1. Pokud byl spodní závěs odstraněn, znovu jej namontujte.
2. Ve spolupráci dvou nebo více osob nasadte dveře chladničky na spodní závěs.
3. Vložte horní závěs do horní části dveří.
4. Pomocí tří dříve odstraněných šroubů připevněte horní závěs k horní části skřínky.  
**POZNÁMKA:** Pouze levé dveře – vyměřte zemnicí šroub do horního závěsu, znovu připojte kabelový svazek, znovu připojte vodovodní potrubí, ujistěte se, že jsou svorky správně připojeny ke spojení.
5. Opakováním kroků 1 až 4 vyměňte opačné dveře.
6. Pomocí tří dříve odstraněných šroubů znovu namontujte horní kryt závěsu a ovládací panel na horní část skříně.

## Instalace vodovodního potrubí

Jednou z užitečných funkcí vašeho nového spotřebiče je dávkovač vody s filtrem. Vodní filtr odstraňuje z vody nežádoucí částice, čímž přispívá k lepšímu zdraví. Nesterilizuje však ani není mikroorganismy. Možná budete muset zakoupit systém na čištění vody.

Pro správnou funkci výrobku ledu je nutné přivodní vodovodní potrubí.







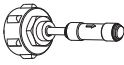

-maximální tlak vody na vstupu je 700kPa;

-minimální tlak vody na vstupu je 207kPa.

**POZNÁMKA:** Kvalita vašeho ledu přímo závisí na kvalitě vody dodávané do výrobku ledu. Výrobek ledu nepřipojujte k přivodu změkčené vody. Chemikálie ze změkčovače vody (např. sůl) mohou poškodit části výrobku ledu a vést k nekvalitnímu ledu. Pokud se nelze vyhnout dodávce změkčené vody, ujistěte se, že změkčovač vody funguje správně a je dobře udržován.

### Součásti pro instalaci vodovodního potrubí

Potřebné nástroje:

			
Konektor a zpětný ventil	Sedlo ventilu	Klip	Šroub
			
Šroubovák philips	Vodovodní potrubí (5m)	Oboustranný konektor	Klíč

### Připojení k vodovodnímu potrubí

Konektor a zpětný ventil jsou dodávány jako jeden díl. Měli byste použít nový konektor, nikoliv starý, který již máte.

Nejprve vypněte hlavní přívod vody. Našroubujte adaptér na vhodný vodovodní vývod s konektorem 3/4" BSP a utáhněte jej pomocí klíče. Zcela zasuněte vodovodní potrubí do zpětného ventilu. Poté vložte svorku do instalačního balíčku podle obrázku níže.

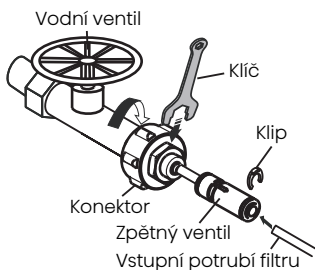

Aby se svorky neuvolnily, přidržíte je pomocí sedla ventilu. Poté pomocí šroubováku Philips (+) přidržíte sedlo ventilu.

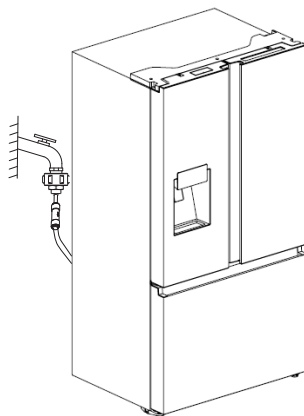
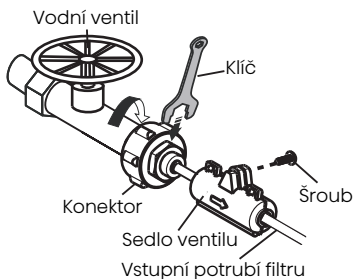

### POZNÁMKA:

- Po připojení k vodovodnímu potrubí otevřete vodovodní ventil, aby se filtr před použitím na 5 minut propláchl.
- Pokud je hlavní přívodní potrubí příliš daleko od chladničky, než aby mohlo být připojeno k přivodnímu potrubí filtru, může být užitečné dodané vodovodní potrubí (5m). Výstupní potrubí vodního filtru by mělo být spojeno se vstupním potrubím chladničky pomocí dvoucestné spojky. Vodovodní potrubí musí být zcela zasunuto do středu konektoru, aby se zabránilo úniku vody. Vložte 2 svorky do instalačního balíčku podle obrázku a zkontrolujte, zda každá svorka pevně drží vedení.

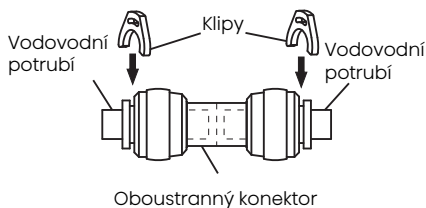

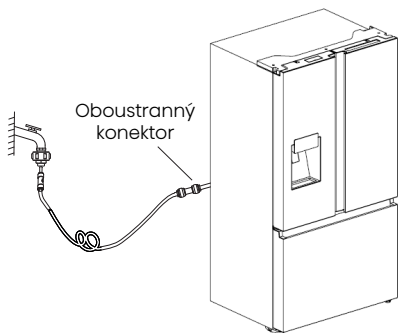

- Počáteční tmavé zabarvení vody je normální.
- Vodovodní potrubí musí být napojeno pouze na pitnou vodu.
- Na vodovodní potrubí by neměly tlačit těžké předměty a nemělo by se příliš ohýbat.
- Je normální, že při prvním připojení vodovodního potrubí ke spotřebiči a stisknutí hladiny dávkovače se ze spotřebiče ozve zvuk výfuku.

#### Varování:

- Po zapnutí vodovodního ventilu se ujistěte, že na všech místech připojení vodovodního potrubí nedochází k úniku vody. Pokud dojde k úniku vody, okamžitě vypněte ventil a dotáhněte vodovodní přípojku nebo zajistěte, aby bylo vedení zcela zasunuto do přípojky.
- Přívod vody musí být připojen k potrubí studené vody. Pokud je připojen k potrubí horké vody, může způsobit poruchu čističky.

## Dokončení instalace

### **VAROVÁNÍ**



#### Nebezpečí úrazu elektrickým proudem

Zapojte do uzemněné 3kólkové zásuvky. Neodstraňujte zemnicí kolík ze zástrčky napájecího kabelu. Nepoužívejte adaptér. Nepoužívejte prodlužovací kabel. Nedodržení tohoto pokynu může mít za následek smrt, požár nebo úraz elektrickým proudem.

1. Zapojte do uzemněné 3kólkové zásuvky. **POZNÁMKA:** Chladnička začne fungovat, jakmile je připojena k napájení.
2. Přemístěte chladničku na její konečné místo a dbejte na dodržení doporučené vzdálenosti.

## Vyrovnaní chladničky v případě potřeby

Pro zachování optimálního výkonu a vzhledu by měla chladnička stát vodorovně.

1. Otáčením vyrovnávacích nožiček na spodní, přední straně skříně zvedněte nebo snižte danou stranu chladničky, dokud nebude chladnička v rovině ze strany na stranu.
2. Otočte oběma nohama o stejnou hodnotu, abyste mírně zvedli přední část chladničky. Dveře se tak budou snadněji zavírat.

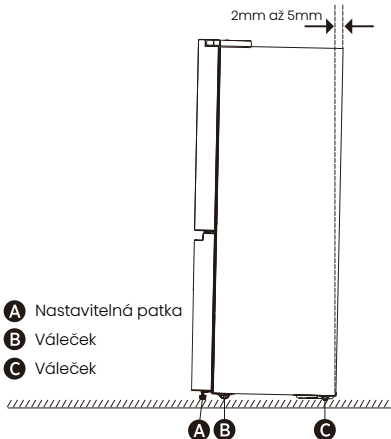

- A** Nastavitelná patka
- B** Váleček
- C** Váleček

**POZNÁMKA:** Když někdo zatlačí na horní část chladničky, odlehčí se vyrovnávací nožičky. To usnadňuje otáčení nohou. Otáčením nastavitelných nožiček ve směru hodinových ručiček chladničku zvednete, otáčením proti směru hodinových ručiček ji snižíte. Chcete-li se ujistit, že se dveře automaticky zavírají, nakloňte horní část chladničky asi o 10 až 15mm dozadu. V případě potřeby nastavte nožičky pomocí klíče.

## Vyrovnaní dveří (v případě potřeby)

Těsnění slouží k vyrovnání dveří, najdete je v sáčku s návodem.

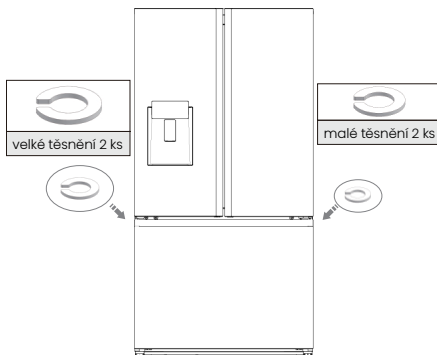

# Používání chladničky

## Otevírání a zavírání dveří

Zajištění prostoru pro otevírání dveří

Ujistěte se, že máte před chladničkou dostatek místa, abyste mohli otevřít dveře.

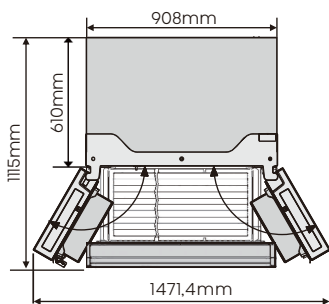

Čtyři dveře lze otevírat a zavírat samostatně nebo společně.

- Na levé straně dveří chladicího oddílu je sloupek.
- Při zavírání levých dveří se sloupek sklopí za pravé dveře a spojí je.

- Teplota rámu dveří je řízena tak, aby se zabránilo vzniku vlhkosti na sloupku. Teplota povrchu může být vysoká, což je normální a nemá to vliv na výkon chladničky.

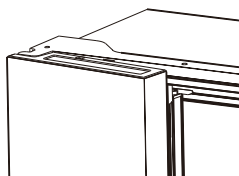

**POZNÁMKA:** Před zavřením levých dveří se ujistěte, že je sloupek sklopen dovnitř. Pokud je sloupek vytažen, může se při pokusu o zavření dveří poškodit.

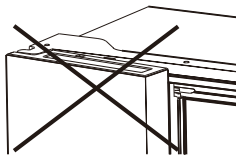

## Používání ovládacích prvků

Váš výrobek je vybaven jedním ovládacím panelem, který se nachází na dveřích chladničky. Spotřebič používejte v souladu s následujícími pokyny pro ovládání.

### Ovládací panel

Ovládací panel je znázorněn na obrázku níže.

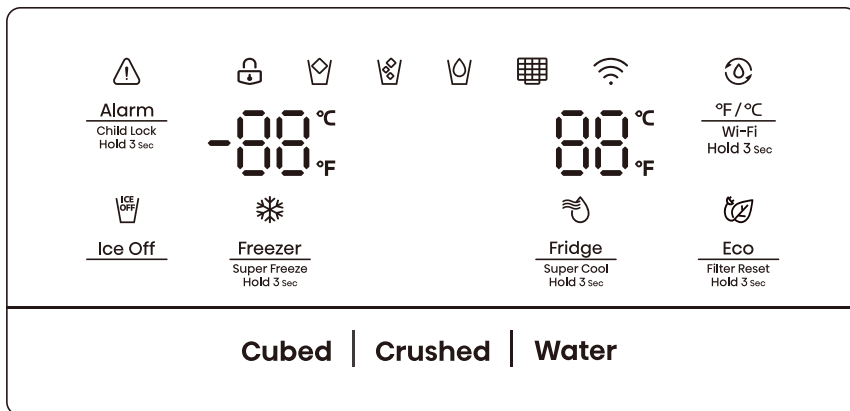

Displej se rozsvítí při prvním zapojení chladničky do sítě. Po 60 sekundách se však automaticky vypne.





### Dětský zámek a dveřní alarm

Toto tlačítko slouží ke dvěma účelům:

#### 1. Dětský zámek

Stisknutím a podržením tlačítka „Alarm“ po dobu 3 sekund uzamknete celý ovládací panel včetně funkce dávkovače. Pokud je ovládací panel uzamčen, svítí ikona „“ a žádné z tlačítek na ovládacím panelu nefunguje. Chcete-li odemknout ovládací panel, znovu stisknete a podržíte tlačítko „Alarm“ po dobu 3 sekund.

#### 2. Alarm Dveří

Ponecháním jakýchkoli dveří otevřených déle než 2 minuty se aktivuje dveřní alarm. Ikona „“ začne blikat, na ovládacím panelu se zobrazí „dr“ a ozve se zvukový signál. Bzučák se ozve 3krát za minutu a po 8 minutách se zastaví. V případě alarmu můžete stisknutím tlačítka Alarm zrušit dveřní alarm, pak ikona „“ přestane blikat a bude svítit dál, současně přestane znít bzučák. Také dveřní alarm lze zastavit zavřením všech dveří.

Abyste ušetřili energii, nenechávejte při používání chladničky dlouho otevřené dveře.

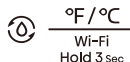



Když je dětská pojistka vypnutá, můžete se dotknout tlačítka „°F/°C“ a přepínat mezi jednotkami Celsia a Fahrenheita. Při přepnutí na Fahrenheita se rozsvítí ikona „“.

Podrobnější informace o funkci „Wi-Fi Hold 3 sec“ naleznete na straně 20.



### Led vypnut

Tímto tlačítkem se ovládá výrobek ledu. Výrobek ledu můžete ovládat dotykem tlačítka „Ice Off“.

Když je dětská pojistka vypnutá, můžete se dotknout ikony „Ice Off“, abyste výrobek ledu zamkli, a ikona „“ se rozsvítí. Pokud chcete výrobek ledu odblokovat, dotkněte se znovu ikony „Ice Off“ a ikona „“ bude vypnutá.

**POZNÁMKA:** Pokud svítí ikona „“, blokuje pouze výrobek ledu, nikoliv dávkovač.



### Regulace teploty chladničky

Pokud se tlačítka dotýkáte nepřetržitě, teplota se nastavuje v následujícím pořadí.

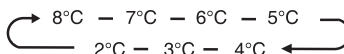



Pokud jste nastavili typ teploty na Fahrenheit, nastavení teploty se cyklicky mění od 46°F do 36°F.

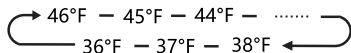

Pokud chcete zkrátit dobu chlazení výrobků v chladničce, dotkněte se tohoto tlačítka a podržte je po dobu 3 sekund, rozsvítí se ikona Super Cool „“ a na displeji se zobrazí nastavení teploty v chladničce 2°C (nebo 36°F). Funkce Super Cool se automaticky vypne po 3 hodinách a nastavení teploty v chladničce se vrátí na předchozí nastavení. Když je funkce Super Cool zapnutá, můžete ji vypnout dotykem na „Fridge“.

**POZNÁMKA:** U funkce Super Cool, když se dotknete tlačítka „Eco“, aktivuje se funkce „Eco“ a režim „Super Cool“ bude vypnutý.



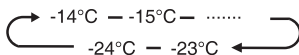

## Regulace teploty v mrazničce

Dotykem tlačítka „Freezer“ můžete aktivovat režim pro ovládání teploty v mrazničce. Při trvalém stisknutí tlačítka se teplota nastaví v následujícím pořadí.

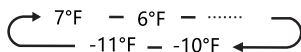

Pokud jste nastavili typ teploty na Fahrenheit, nastavení teploty se pohybuje od 7°F do -11°F.



Stiskněte a podržte tlačítko po dobu 3 sekund, rozsvítí se ikona „“ a na displeji se zobrazí nastavení teploty mrazničky -24°C (nebo -11°F). Funkce Super Freeze dokáže rychle snížit teplotu a zmrazit potraviny rychleji než obvykle. Díky tomu se v čerstvých potravinách uchová více vitamínů a výživných látek a potraviny vydrží déle. Funkce Super Freeze se automaticky vypne po 52 hodinách a nastavení teploty v mrazničce se vrátí na předchozí nastavení. Když je funkce Super Freeze zapnutá, můžete se dotknout tlačítka „Freezer“ a funkci Super Freeze vypnout. Funkce Super Freeze slouží k předmrazení a rychlému zmrazení v pořadí mrazičích oddílů. Tato funkce urychluje zmrazení čerstvých potravin a zároveň chrání již uložené potraviny před nežádoucím ohřátím.





Chcete-li zmrazit čerstvé potraviny, aktivujte funkci Super Freeze nejméně 24 hodin před vložením potravin, aby se dokončilo jejich předzmrazení.

## POZNÁMKA:

U funkce Super Freezer, když se dotknete tlačítka „Eco“, aktivuje se funkce „Eco“ a režim „Super Freezer“ bude vypnutý.

## Ovládání dávkovače

Když je zapnutá dětská pojistka, dávkovač nefunguje. Když je dětská pojistka vypnutá, můžete stisknutím možnosti „Cubed“ nebo „Crushed“ zvolit typ vydávaného ledu a stisknutím tlačítka „Water“ aktivovat režim vody. Pokud zvolíte funkci Cubed, rozsvítí se ikona „“, pokud zvolíte funkci Crushed, rozsvítí se ikona „“ a pokud zvolíte funkci Water, rozsvítí se ikona „“.





Eco  
Filter Reset  
Hold 3 sec

## Úspora energie

Dotykem tohoto tlačítka můžete zapínat a vypínat režim úspory energie. Po zapnutí úspory energie se rozsvítí ikona Eco „“.

Teplota v chladničce se automaticky přepne na 6°C (nebo 43°F) a v mrazničce na -17°C (nebo 1°F). Pokud je funkce úspory energie vypnutá, ikona „“ zhasne a nastavení teploty se vrátí na předchozí nastavení.

## Vodní filtr

Stav vodního filtru je vypočítáván hlavní řídicí deskou a přenášen na zobrazovací panel. Při prvním zapnutí napájení a vstupu vody do filtru je stav filtru vypočítán na 99%. Když stav vodního filtru klesne na 15%, rozsvítí se ikona „“. Když stav filtru dosáhne 10%, začne blikat ikona „“. Uživatel musí vyměnit filtr a dlouhým stisknutím tlačítka úspory energie na 3 sekundy obnovit stav vodního filtru. Stav filtru se poté přepočítá na 99%.

## Demo režim

Demo režim je určen pro vystavení v obchodě a zabráňuje tomu, aby chladnička vytvářela chladný vzduch. V tomto režimu tohoto chlazení se může zdát, že chladnička pracuje, ale nevytváří chladný vzduch. Na kontrolním panelu se zobrazí ukazatel „OF“. Chcete-li tento režim zrušit, stiskněte a podržte současně tlačítka „Alarm“ a „°F/°C“ po dobu 3 sekund a bzučák vydá dlouhý zvuk.

## Funkce Wi-Fi

Tento spotřebič lze ovládat na dálku pomocí chytrého telefonu nebo tabletu. Pokud spotřebič není připojen k domácí síti, bude fungovat jako běžný spotřebič.

## Co potřebujete k připojení spotřebiče?

- Signál místní bezdrátové sítě (Wi-Fi) by měl být v místě instalace spotřebiče dostatečně silný.
- Domácí síťový router musí být připojen k internetu a na spotřebiči musí být aktivována funkce Wi-Fi.
- Chytrý telefon/tablet musí být připojen k internetu.
- Operační systém vašeho chytrého telefonu/tabletu by měl být kompatibilní s aplikací ConnectLife.

## Aplikace ConnectLife

Aplikaci ConnectLife si můžete zdarma stáhnout z obchodu Apple App Store nebo Google Play Store.



## Instalace aplikace ConnectLife

1. V telefonu/tabletu přejděte do App Store (v zařízeních Apple), AppGallery (v zařízeních Huawei) nebo Google Play Store (v zařízeních Android).
2. Vyhledejte „ConnectLife“.



3. Vyberte aplikaci ConnectLife a nainstalujte ji do svého chytrého telefonu/tabletu.

## INFORMACE!

Před pokusem o nastavení připojení ke spotřebiči doporučujeme stáhnout a nainstalovat mobilní aplikaci a vytvořit účet ConnectLife.

## PŘIPOJENÍ SPOTŘEBIČE K WI-FI

Po aktivaci funkce Wi-Fi připojte zařízení k domácímu směrovači, abyste mohli spotřebič propojit s mobilní aplikací ConnectLife.

Krok 1: Nastavte spotřebič na normální provoz. Přibližně na 3 sekundy se dotkněte ikony Wi-Fi. Do nabídky připojení k síti jste vstoupili, když se na displeji zobrazí „--“.

Krok 2: Dotkněte se tlačítka Fridge a během 60 sekund vyberte možnost „0“.

Krok 3: Dotkněte se ikony Wi-Fi a potvrďte výběr režimu. Symbol Wi-Fi začne blikat a síť tohoto spotřebiče je nyní otevřená pro připojení, a to po dobu 5 minut.

Krok 4: Pokud svítí symbol Wi-Fi, znamená to, že připojení Wi-Fi proběhlo úspěšně. Displej se vrátí do normálního režimu.

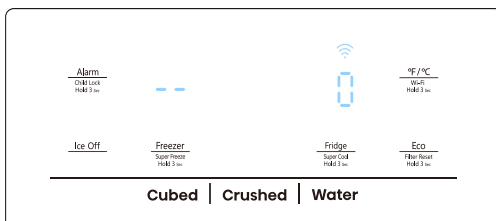

## SPÁROVÁNÍ SPOTŘEBIČE

Spotřebič lze spárovat s mobilním zařízením. Jednoduše spárujte jiného uživatele se spotřebičem. K provedení spárování je třeba, aby byl spotřebič již dříve nastaven a připojen k domácí síti. Pokud ne, vraťte se zpět a vyberte CONNECTION SETUP.

Krok 1: Nastavte spotřebič na normální provoz. Přibližně na 3 sekundy se dotkněte ikony Wi-Fi. Do nabídky připojení k síti jste vstoupili, když se na displeji zobrazí „--“.

Krok 2: Dotkněte se tlačítka Fridge a během 60 sekund vyberte možnost „P“.

Krok 3: Dotkněte se ikony Wi-Fi a potvrďte výběr režimu. Síť pro SPÁROVÁNÍ tohoto spotřebiče je nyní otevřena pro připojení, a to po dobu 5 minut.

Krok 4: Když se displej vrátí do normálního stavu, znamená to, že SPÁROVÁNÍ proběhlo úspěšně.

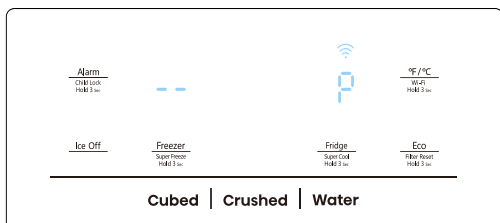

## ZRUŠIT VŠECHNA SPÁROVÁNÍ SPOTŘEBIČE

Použitím této funkce bude spotřebič odebrán ze všech uživatelských účtů spárovaných aplikací.

Krok 1: Nastavte spotřebič na normální provoz.

Přibližně na 3 sekundy se dotkněte ikony Wi-Fi. Do nabídky připojení k síti jste vstoupili, když se na displeji zobrazí „--“.

Krok 2: Dotkněte se tlačítka Fridge a během 60 sekund vyberte možnost „88“.

Krok 3: Dotkněte se ikony Wi-Fi a potvrďte výběr režimu pro realizaci zrušení vazby.

Krok 4: Po odpojení zařízení automaticky přejde do stavu distribuční sítě, ikona Wi-Fi bliká a doba distribuční sítě je až 5 minut.

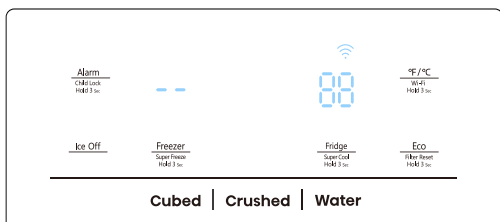

- Ovládací panel se rozsvítí, když jsou dvířka otevřená nebo když se dotknete jakéhokoli tlačítka.

- Kontrolka zhasne, aniž byste se dotkli jakéhokoli tlačítka nebo pokud byly dveře zavřené po dobu jedné minuty.

- Po zapnutí chladničky se na ovládacím panelu na 3 sekundy rozsvítí všechny ikony a ozve se zvukový signál. Dětská pojistka je vypnutá. A nastavení teploty se vrátí na předchozí nastavení.

- Vzhledem k tomu, že aplikace je průběžně aktualizována, podívejte se na aktuální rozhraní displeje.

### Uživatelská příručka:

- Vysílací frekvenční pásmo (pásmo) a maximální povolený vysílací výkon v provozním frekvenčním pásmu (pásmech): 2040-2483,5MHz, méně nebo rovno 20dbm.

- Toto zařízení by mělo být instalováno a provozováno v minimální vzdálenosti 20cm mezi radiátorem a vaším tělem.

## Funkce

### Důležité informace o skleněných policích a krytech:

Skleněné police nebo kryty nečistěte teplou vodou, když jsou studené. Police a kryty se mohou při náhlých změnách teploty nebo nárazu, například při nárazu, rozbit. Tvrzené sklo je navrženo tak, aby se roztržilo na mnoho malých kousků o velikosti obláčku. Jde o normální jev. Skleněné police a kryty jsou těžké. Při jejich vyjímání používejte obě ruce, abyste je neupustili.

### 1. Chladnička

**DŮLEŽITÉ:** Aby nedošlo k poškození dvířek, ujistěte se, že jsou všechny police a zásuvky před zavřením dvířek zcela zasunuty do skříňky.

#### Nastavitelné police

Výšku polic lze nastavit podle vašich potřeb.

1. Chcete-li polici vyjmout, jemně ji zvedněte směrem nahoru a poté ji vytáhněte dopředu, dokud její konec nepřesáhne podpěru kolejnice.

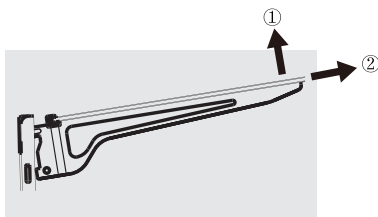

2. Chcete-li znovu nainstalovat polici, opatrně ji zasuněte zpět do prostoru chladničky a poté ji spusťte na podpěru kolejnice.
3. Chladicí prostor je navíc vybaven sklopnou polici. Lze jej složit podle potřeby. Chcete-li polici sklopit, uchopte vyjímatelé sklo(a) a mírně jej zvedněte, poté jej mírně zatlačte ve směru šipky.



Chcete-li polici rozložit, uchopte vyjímatelé sklo(a) a mírně jej vytáhněte ve směru šipky, dokud se nebude moci pohybovat.

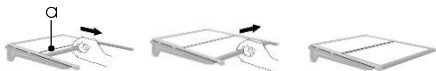

### 2. Odnímatelné dveřní přihrádky

Zásobníky umístěné uprostřed dveří jsou nastavitelné.

Vyjmutí a výměna dveřního koše:

1. Položte ruce na obě strany koše a zvedněte je nahoru.
2. Vytáhněte dveřní koš.
3. Dveřní koš vyměňte tak, že jej vložíte nad podpěru a zatlačením dolů jej zacvaknete na místo.

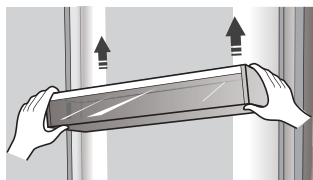

### 3. Vyjmutí/výměna zásuvky mrazničky

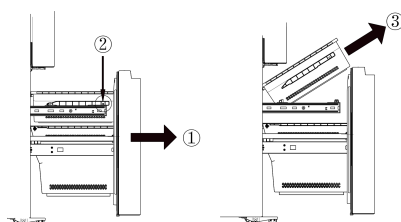

1. Vytáhněte dvířka mrazničky a horní zásuvku mrazničky do konečné polohy.
2. Před vyjmutím zásuvky ji odšroubujte.
3. Vyjměte horní zásuvku mrazničky jejím zvednutím z kolejnicového systému.

### 4. Získání studené vody a ledu

Stisknutím příslušného tlačítka pro typ ledu nebo vody vyberte, co chcete vydávat.

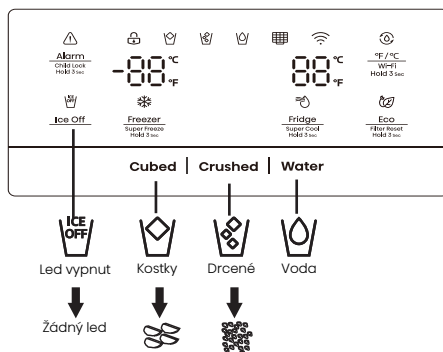

## Získání studené vody

Dávkováč vody Je umístěn ve dveřích chladničky. Chcete-li získat vodu, stiskněte tlačítko vody. Poté přesuňte sklenici dolů na páčku dávkovače (A) v navrhované poloze a stiskněte ji.



## Získání ledu

Chcete-li získat led, stiskněte podle potřeby tlačítko kostek nebo drceného ledu. Poté přesuňte sklenici dolů na páčku dávkovače v navržené poloze a stiskněte ji.

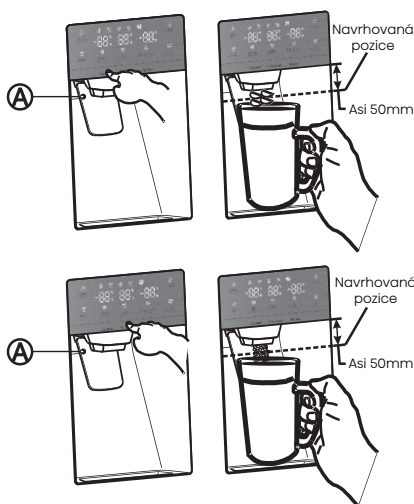

## Výroba ledu

Chcete-li po instalaci naplnit kbelík na led na maximální kapacitu, postupujte podle následujících pokynů:

1. Chladničku nechte pracovat a chladit 24 hodin (tj. 1 celý den). Vyčkejte 24 hodin, aby se výrobek ledu řádně ochladil.
2. Do sklenice dejte 4 až 6 kostek ledu.
3. Po 8 a poté po 16 hodinách dávkujte plnou sklenici ledu.

### Varování:

Do kbelíku s ledem nevkládejte potraviny. Pokud do kbelíku na led uložíte potraviny, mohou při otevírání nebo zavírání dveří udeřit do výrobku ledu a způsobit jeho poškození. Upozorňujeme, že kostky ledu v kbelíku na led se mohou vyspat nad zásuvku. Pokud k tomu dojde, nezapomeňte odstranit kostky ledu, které se ze zásuvky vysypaly.

• Pokud dojde k výpadku proudu, kostky ledu se mohou rozpustit a po opětovném zapnutí proudu zmrznout, což způsobí, že dávkovač přestane fungovat.

• Chcete-li tomuto problému předjet, vytáhněte po výpadku proudu kbelík s ledem a zbytky ledu nebo vody.

### Poznámka:

- Netlačte páčku dávkovače vody dopředu, aniž byste pod ní měli sklenici či šálek, protože by mohlo dojít k rozlítí vody.
- Abyste zabránili úniku studeného vzduchu ze skříňky, nechte díly dávkovače vody stále nainstalované, i když se dávkovač vody nepoužívá. Pokud chce uživatel vypínač odpojit, vyjměte nejprve led ze zásobníku na led.

### Použití funkce led vypnut

Když zvolíte režim vypnutí ledu, vyjměte z kbelíku všechny kostky ledu.

Pokud necháte kostky ledu v kbelíku, může se stát, že se kostky ledu shluknou a bude obtížné je vyjmout.

Nejprve otevřete dvířka na maximální úhel. Poté zvedněte kbelík na led a vytáhněte jej přímo ven ve směru šipky.

Kbelík s ledem vložte tak, že jej pevně zatlačíte rovně dozadu. Pokud se kbelík nevejde, otočte šroubovici o 90 stupňů (viz poslední obrázek vpravo níže) a zkuste to znovu.

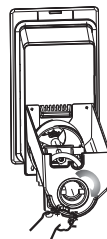
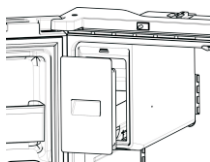
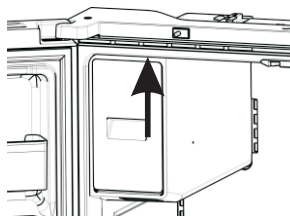

## POZNÁMKA:

- Vnitřek kbelíku na led je při provozu chladničky velmi chladný. Nesahejte hluboko do kbelíku s ledem.
- Používejte pouze výrobek ledu dodaný s chladničkou. Přívod vody do této chladničky smí instalovat pouze osoba s příslušnou kvalifikací.
- Pro správný provoz výrobku ledu je nutný tlak vody 30-125 psi.

## Odjezd na dovolenou

Pokud se chystáte na dlouhou dovolenou nebo služební cestu a nebudete dlouho používat dávkovače vody nebo ledu:

1. Zavřete ventil vody. Jinak může dojít k úniku vody.
2. Odstraňte všechny potraviny.
3. Odpojte chladničku ze zásuvky.
4. Otfete přebytečnou vlhkost zevnitř a nechte dveře otevřené. V opačném případě může dojít ke vzniku zápachu a plísní.

## Varování:

- Nevkládejte prsty, ruce ani jiné nevhodné předměty do žlabu nebo kbelíku výrobku ledu. Může dojít ke zranění osob nebo k materiálním škodám.
- Do otvoru dávkovače nikdy nevkládejte prsty ani jiné předměty. Může způsobit zranění.
- Výrobek ledu se nepokoušejte rozebrat.
- Kbelík na led v chladničce nemyjte ani nestříkejte vodou. Vyjměte jej a vyčistěte.

## Fenomén zakalení vody

Veškerá voda dodávaná do chladničky prochází filtrem, který je alkalickým vodním filtrem. Při filtraci se zvyšuje tlak vody, která vyteklá z filtru, a voda se nasýtí kyslíkem a dusíkem. Když tato voda vytéká do vzduchu, tlak prudce klesá a dochází k přesycení kyslíkem a dusíkem, což vede ke vzniku bublinek plynu. Kvůli těmto kyslíkovým bublinkám může voda dočasně vypadat mlhavě nebo zakaleně. Po několika sekundách bude voda průzračná.

## Čištění

Po určité době používání může voda nahromaděná v přijímací nádrži přetéct, proto byste ji měli pravidelně čistit suchým ručníkem, abyste zabránili vylití vody na podlahu.



Nádrž pro příjem

## POZNÁMKA:

V případě potřísnění prachem nebo jiným znečištěním dávkovače vody nepříjemným zápachem apod. je třeba části dávkovače vody důkladně vyčistit.

## 5. Používání přihrádky v chladničce

Chladicí prostor je vhodný pro skladování zeleniny a ovoce. Potraviny uvnitř by měly být zabaleny tak, aby se zabránilo ztrátě vlhkosti nebo proniknutí chuti do ostatních potravin.

### Upozornění

Nikdy nezavírejte dveře chladničky, když jsou vysunuté police, zásuvky na zeleninu a/nebo teleskopické výsuvy. Mohlo by dojít k jejich poškození i k poškození chladničky.

### Koše na dveře

Prostor chladničky je vybaven několika různými dveřními koši, které jsou vhodné pro skladování tekutin v plechovkách, balených nápojů a balených potravin.

Chcete-li vyjmout dveřní koše (A<sub>1</sub>), jednoduše zvedněte regály nahoru a vytáhněte je rovně. Chcete-li přemístit dveřní koše (A<sub>1</sub>), zasuňte je nad požadované místo a zatlačte je dolů, dokud se nezastaví.

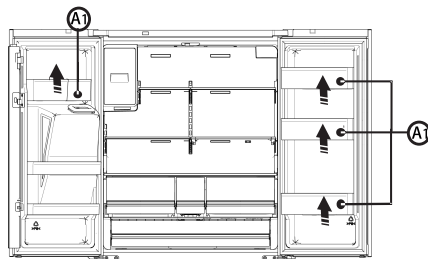

Chcete-li vyjmout dveřní koše (A<sub>2</sub>), vyjměte pravou stranu košů tak, že ji zvednete pod úhlem podél vodička, a poté vyjměte levou stranu tak, že ji vytáhněte ze dveří.

Chcete-li přemístit dveřní koše (A<sub>2</sub>), zasuňte je na původní místo a zatlačte na ně, dokud nezapadnou.

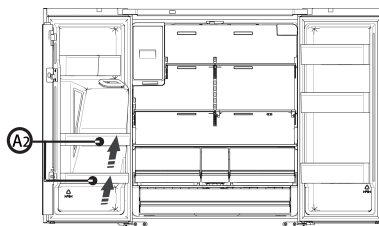

### Varování:

Do košů nevkládejte příliš mnoho těžkých věcí. Než zvednete dveřní regál do svislé polohy, vyjměte z něj potraviny.

### Skleněné police

Chcete-li skleněné police vyjmout, naklopte přední část police ve vyobrazeném směru (1) a zvedněte ji do svislé polohy (2). Vytáhněte polici.

## 6. Výměna vodního filtru

Chcete-li pít co nejčerstvější a nejčistší vodu z chladničky, vyměňte včas filtr. Chcete-li vyměnit vodní filtr, postupujte podle následujících pokynů:

1. Uzavřete přívod vody. Vytáhněte kryt (B) asi o 1,5cm a otevřete jej.

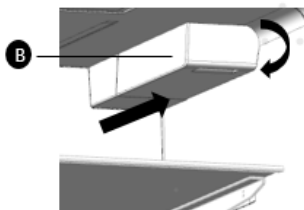

2. Otočte vodní filtr (C) asi o 1/4 otáčky proti směru hodinových ručiček. Poté vytáhněte vodní filtr z držáku filtru.

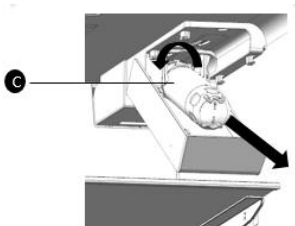

### Poznámka:

- Někdy je obtížné vodní filtr rozebrat, protože nečistoty ve vodě způsobují jeho slepení. Pokud máte potíže, pevně uchopte vodní filtr a vytáhněte jej.
- Při vytahování vodního filtru může z otvoru vytékat trochu vody. Jde o normální jev. Abyste minimalizovali úniky vody, udržujte filtrační kazetu při vytahování ve vodorovné poloze. Při vkládání nového vodního filtru postupujte podle níže uvedených pokynů.

3. Vložte nový filtr do držáku filtru.

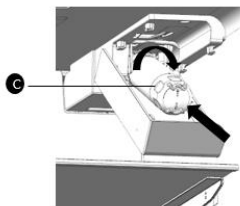

4. Zatlačte na filtr a otáčejte jím ve směru hodinových ručiček, dokud se neuzamkne.

- Pokud máte potíže s vložením vodního filtru kvůli vysokému tlaku vody, zavřete ventil přívodu vody.

5. Pokud jste přívod vody vypnuli, znovu jej zapněte.

### Poznámka:

- Po zapnutí přívodu vody byste měli zkontrolovat těsnost. Pokud se objeví netěsnosti, opakujte kroky 1-5.
- Pokud netěsnosti přetrvávají, přestaňte přístroj používat a zavolejte zákaznický servis.

### Odstranění zbytků vody v přívodním potrubí po instalaci vodního filtru

1. Po výměně vodního filtru napusťte 2,5 galonu vody (proplachujte přibližně 5 minut), abyste ze systému odstranili zachycený vzduch a nečistoty.
2. V některých domácnostech může být nutné dodatečné proplachování.
3. Otevřete dveře chladničky a zkontrolujte, zda z vodního filtru neuniká voda.

### Poznámka:

- Někdy je obtížné vodní filtr rozebrat, protože nečistoty ve vodě způsobují jeho slepení. Pokud máte potíže, pevně uchopte vodní filtr a vytáhněte jej.

- Nezapomeňte dávkovač důkladně propláchnout, jinak z něj může kapat voda. To znamená, že v potrubí je stále vzduch.
- Nedávkujte nepřetržitě celé množství 2,5 galonu. Stiskněte a uvolněte podložku dávkovače pro cykly 30 sekund ON a 60 sekund OFF.

#### Zásobování vodou reverzní osmózou:

Tlak vody přiváděné ze systému reverzní osmózy do vstupního ventilu chladničky musí být v rozmezí 30 až 100psi (207 až 700kPa). Pokud je k přívodu studené vody připojen systém reverzní osmózy, musí být tlak vody v systému reverzní osmózy minimálně 40 až 60 psi (276 až 414kPa). Pokud je tlak vody v systému reverzní osmózy nižší než 40 až 60 psi (276 až 414kPa):

- Zkontrolujte, zda není sedimentační filtr v systému reverzní osmózy ucpaný. V případě potřeby filtr vyměňte.
- Po intenzivním používání nechte zásobník systému reverzní osmózy znovu naplnit.
- Pokud je vaše chladnička vybavena vodním filtrem, může v kombinaci se systémem reverzní osmózy dále snížit tlak vody. Chcete-li ji vyřešit, vyjměte vodní filtr.

## Obecné informace o použití

- Při prvním zapnutí chladničky po období nepoužívání nechte chladničku před vložením potravin vychladnout alespoň 2 hodiny.
  - Neblokujte větrací otvory uloženými předměty.
  - Skladujte předměty tak, aby kolem nich mohl volně cirkulovat vzduch.
  - Skladované potraviny dobře zakryjte nebo zabalte, aby se zabránilo přenosu pachů.
  - Po rozmrazení se kvalita potravin rychle zhorší. Rozmrazené potraviny by se neměly znovu zmrazovat.
  - V mrazicím prostoru by neměly být skladovány nápoje v lahvích ani v plechovkách. Lahve a plechovky mohou explodovat.
- Aby nedošlo ke kontaminaci potravin, dodržujte následující pokyny:
- Dlouhodobé otevírání dvířek může způsobit výrazné zvýšení teploty v oddělech spotřebiče.
  - Pravidelně čistěte povrchy, které mohou přijít do styku s potravinami, a přístupné odtokové systémy.
  - Surové maso a ryby skladujte v chladničce ve vhodných nádobách tak, aby se nedostaly do kontaktu s jinými potravinami nebo na ně nekapaly.

Objednávková číslo	Typ oddílů/příhrádek	Cílová skladovací teplota [°C]	Vhodné potraviny
1	Lednice	+2~+8	Vejce, vařené potraviny, balené potraviny, ovoce a zelenina, mléčné výrobky, koláče, nápoje a další potraviny, které nejsou vhodné ke zmrazení.
2	(***)*_ Mraznička	≤ -18	Mořské plody (ryby, krevety, měkkýši), sladkovodní vodní produkty a masné výrobky (doporučená doba skladování 3 měsíce, čím delší doba skladování, tím horší chuť a výživové hodnoty), vhodné pro zmrazené čerstvé potraviny.

**POZNÁMKA:** skladujte různé potraviny podle příhrádek nebo cílové skladovací teploty zakoupených výrobků. Pokud chladicí spotřebič zůstane delší dobu

prázdný, vypněte jej, odmrzajte, vyčistěte, vysušte a nechte otevřené dveře, abyste zabránili vzniku plísní uvnitř spotřebiče. Dodržování předpisů se kontroluje inspekci.



# Péče o chladničku

## Čištění

Chladicí i mrazicí část se odmrazují automaticky. Obě části však čistíte přibližně jednou za měsíc, abyste zabránili hromadění zápachu. Rozlité tekutiny ihned utřete. Abyste zabránili přenosu pachů a vysychání potravin, potraviny pevně zabalte nebo přikryjte.

### **VAROVÁNÍ**



#### **Nebezpečí výbuchu**

Používejte nehořlavý čisticí prostředek. Pokud tak neučiníte, může dojít k úmrtí, výbuchu nebo požáru.

### **DŮLEŽITÉ:**

- K čištění chladničky uvnitř ani zvenku nepoužívejte drsné chemikálie, čpavek, bělidla s chlorem, koncentrované čisticí prostředky, rozpouštědla, abraziva ani kovové drátěnky. Mohou poškodit a/nebo odbarvit povrch chladničky.
- Skleněné police nečistěte teplou vodou, dokud jsou ještě studené. Sklo se může při náhlých změnách teploty rozbít.

### **Čisté části police**

- Při čištění dílů police odstraňte spodní díly police, které by měly být umístěny vodorovně, a to buď vpředu, nebo vzadu, aby nedošlo k pádu podpěry police.
- Pokud jsou díly police umístěny šikmo a boční strany dílů police se dotýkají země. Při nesprávné čisticí síle může držák police snadno spadnout.

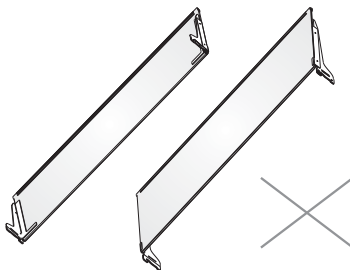
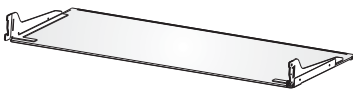

### **VAROVÁNÍ**



#### **Nebezpečí úrazu elektrickým proudem**

Před čištěním odpojte spotřebič ze zásuvky nebo odpojte napájení. Nedodržení tohoto pokynu může mít za následek smrt, úraz elektrickým proudem nebo zranění osob.

1. Odpojte chladničku ze zásuvky nebo odpojte napájení.
2. Vyčistěte interiér.  
Odnímatelné části a vnitřní povrchy důkladně umyjte, opláchněte a osušte. Použijte čistou houbu nebo měkký hadřík a jemný čisticí prostředek v teplé vodě.
3. Vyčistěte těsnění dveří (těsnění). Špinavé nebo lepivé těsnění dvířek se může přilepit na skříňku a při otevírání dvířek se roztrhnout. Těsnění dveří umyjte ručně pomocí měkkého hadříku a roztoku jemného čisticího prostředku a teplé vody. Opláchněte čistou vodou a důkladně osušte.
4. Vyčistěte vnější povrchy.  
Vnější povrchy umyjte čistým měkkým hadříkem nebo houbou s jemným čisticím prostředkem v teplé vodě. Povrchy opláchněte čistou teplou vodou a ihned osušte, abyste zabránili vzniku vodních skvrn.
5. Zapojte chladničku nebo znovu připojte napájení.

### **Světla**

Tento výrobek obsahuje světelný zdroj třídy energetické účinnosti G na horní a boční straně chladicí komory.

**DŮLEŽITÉ:** Chladnička je vybavena osvětlením LED. Světla jsou navržena tak, aby vydržela po celou dobu životnosti vaší chladničky. Pokud však světla přestanou fungovat, obraťte se na kvalifikovaného technika, aby je vyměnil.

## Dovolená a stěhování

### Dovolená

Pokud se rozhodnete nechat chladničku zapnutou, zatímco jste pryč:

1. Spotřebujte všechny potraviny podléhající rychlé zkáze a zmrazte ostatní položky.

### Pokud se rozhodnete vypnout chladničku před odjezdem:

1. Vyjměte všechny potraviny z chladničky a mrazničky.
2. Odpojte chladničku ze zásuvky nebo odpojte napájení.
3. Chladničku vyčistěte, otřete a dobře vysušte.
4. Na horní části obou dveří přilepte gumové nebo dřevěné špalíky, aby se dveře otevřely dostatečně daleko a dovnitř mohl proudit vzduch. Tím zabráníte vzniku zápachu a plísní.

### Stěhování

#### **VAROVÁNÍ**



##### **Nebezpečí požáru nebo výbuchu**

Neporazíte chladicí trubice.  
Pečlivě dodržujte pokyny pro manipulaci.  
Použité hořlavé chladivo.  
Pokud tak neučiníte, může dojít k úmrtí, výbuchu nebo požáru.

**DŮLEŽITÉ:** Při přemístování chladničky s ní zacházejte opatrně, abyste nepoškodili chladicí potrubí nebo nezvýšili riziko úniku.

#### **VAROVÁNÍ**

##### **Nebezpečí nadměrné hmotnosti**

K přesunu a instalaci chladničky použijte dvě nebo více osob.  
Pokud tak neučiníte, může dojít k poranění zad nebo jinému zranění.

Při stěhování chladničky do nového domova postupujte podle následujících kroků, abyste ji připravili na stěhování.

1. Vyjměte všechny potraviny z chladničky a všechny zmrazené potraviny zabalte do suchého ledu.
2. Odpojte chladničku od napájení.
3. Vyčistěte, otřete a důkladně osušte.
4. Vyjměte všechny odnímatelné části, dobře je zabalte a splete páskou, aby se během stěhování neposouvaly a nechraستily.

5. Zvedněte nivelační nožky tak, aby nedrhlly o podlahu. Viz „Vyrovnání chladničky“.
6. Zavřete dveře a přilepte napájecí kabel k zadní straně chladničky. Po příjezdu do nového domova vše vraťte zpět a přečtěte si pokyny k přípravě v části „Návod k instalaci“.

## Opětovná instalace/používání chladničky

Pokud byla chladnička po určitou dobu umístěna ve vodorovné nebo nakloněné poloze, počkejte 4 hodiny, než ji zapojíte, aby se olej usadil v kompresoru.

1. Čistá chladnička. Viz „Čištění“.
2. Umístěte chladničku na požadované místo a vyrovnějte ji. Viz „Návod k instalaci“.

#### **VAROVÁNÍ**



##### **Nebezpečí úrazu elektrickým proudem**

Zapojte do uzemněné 3 kolíkové zásuvky.  
Neodstraňujte zemnicí kolík ze zástrčky napájecího kabelu.  
Nepoužívejte adaptér.  
Nepoužívejte prodlužovací kabel.  
Nedodržení tohoto pokynu může mít za následek smrt, požár nebo úraz elektrickým proudem.

3. Zapojte do uzemněné 3 kolíkové zásuvky.

# Řešení problémů

Vyzkoušejte nejprve zde navržená řešení, abyste se vyhnuli nákladům na zbytečný servisní zásah. Chladnička nefunguje

Problém	Možná příčina a řešení
Spotřebič nefunguje správně	Zkontrolujte, zda je napájecí kabel správně zapojen do zásuvky.
	Zkontrolujte pojistku nebo obvod zdroje napájení a v případě potřeby jej vyměňte.
	Teplota v místnosti může být příliš nízká. Tento problém vyřešíte nastavením nižší teploty v mrazničce.
	Je běžné, že mraznička není v provozu během odmrazovacího cyklu nebo krátkou dobu po zapnutí spotřebiče, aby byl chráněn kompresor.
Zápach z oddílů či příhrádek	Vnitřní prostor může být nutné vyčistit
	Některé potraviny, nádoby nebo obaly mohou způsobovat zápach.
Hluk ze spotřebiče	Níže uvedené zvuky jsou zcela normální: <ul style="list-style-type: none"> <li>• Hluk při chodu kompresoru.</li> <li>• Hluk způsobený pohybem vzduchu z malého motoru ventilátoru v mrazicím oddílu nebo v jiných oddílech.</li> <li>• Hrčivý zvuk podobný varu vody.</li> <li>• Praskání při automatickém odmrazování.</li> <li>• Cvakání před spuštěním kompresoru.</li> <li>• Cvakání při nabírání vody.</li> <li>• Zvuky chodu motoru při namrzání.</li> </ul>
	Ostatní neobvyklé zvuky jsou způsobeny níže uvedenými příčinami a může být nutné je zkontrolovat a přijmout opatření: Skříň nestojí rovně. Zadní část spotřebiče se dotýká stěny. Lahve nebo nádoby spadly nebo se kutálejí.
Dávkovač vody nefunguje	<ul style="list-style-type: none"> <li>• Počkali jste před zahájením výroby ledu 12 hodin po instalaci vodovodního potrubí? Pokud není dostatečně chladný. Výroba ledu může trvat déle, například při první instalaci.</li> <li>• Je vodovodní potrubí připojeno a vodovodní ventil otevřen?</li> <li>• Zastavili jste funkci výroby ledu ručně? Ujistěte se, že jste nenastavili režim „Led vypnut“.</li> <li>• Je v kbelíku výrobce ledu ucpaný led?</li> <li>• Je tlak vody nižší než 30psi? Nainstalujte posilovací čerpadlo, abyste vyrovnali nízký tlak.</li> <li>• Je teplota v mrazničce příliš vysoká? Zkuste nastavit nižší teplotu mrazničky.</li> <li>• Výrobek ledu nevytváří led dostatečně rychle. Počkejte prosím alespoň 90 minut.</li> </ul>

Motor běží nepřetržitě	<p>Je běžné, že je často slyšet zvuk motoru, který musí běžet častěji za následujících okolností:</p> <ul style="list-style-type: none"> <li>• Nastavení teploty je nižší, než je nutné.</li> <li>• Do spotřebiče bylo nedávno uloženo velké množství teplých potravin.</li> <li>• Teplota vně spotřebiče je příliš vysoká.</li> <li>• Dveře zůstávají otevřené příliš dlouho nebo jsou otevírány příliš často.</li> <li>• Po první instalaci spotřebiče nebo pokud byl spotřebič delší dobu vypnutý.</li> </ul>
V prostoru se vytvoří vrstva námrazy	<p>Zkontrolujte, zda nejsou výstupy vzduchu blokovány potravinami, a zajistěte, aby byly potraviny umístěny uvnitř spotřebiče a umožňovaly dostatečné větrání. Zkontrolujte, zda jsou dveře zcela zavřené. Postup odstranění námrazy naleznete v kapitole „Čištění a údržba“.</p>
Teplota uvnitř je příliš vysoká	<p>Je možné, že jste nechali dvířka otevřená příliš dlouho nebo je otevíráte příliš často; nebo jsou dvířka otevřená kvůli nějaké překážce; nebo je spotřebič umístěn s nedostatečným volným prostorem po stranách, vzadu a nahoře.</p>
Teplota uvnitř je příliš nízká	<p>Zvyšte teplotu podle kapitoly „Ovládání displeje“.</p>
Dveře nelze snadno zavřít	<p>Zkontrolujte, zda je horní část chladničky nakloněna o 0,4°–0,6° (10–15mm) dozadu, aby se dveře samy zavřely, nebo zda něco uvnitř nebrání zavření dveří.</p>
Světlo nefunguje	<ul style="list-style-type: none"> <li>• LED světlo může být poškozené. Viz část Výměna LED světel v kapitole „Čištění a údržba“.</li> <li>• Řídicí systém vypnul světla, protože dveře zůstaly příliš dlouho otevřené. Zavřete a znovu otevřete dveře, aby se světla znovu aktivovala.</li> </ul>
Slyšet bublání vody v chladničce	<p>Jde o normální jev. Bublání pochází z chladicí kapaliny cirkulující v chladničce.</p>
Dávkovač vody nefunguje	<ul style="list-style-type: none"> <li>• Je vodovodní potrubí připojeno a vodovodní ventil otevřen?</li> <li>• Je vodovodní potrubí přerušené nebo zalomené? Ujistěte se, že je přívod vody volný a bez překážek.</li> <li>• Je nádrž na vodu zamrzlá, protože je teplota v chladničce příliš nízká? Zkuste na panelu displeje zvolit teplejší nastavení.</li> <li>• Zkontrolujte, zda je filtr správně nainstalován. Pokud není dávkovač vody správně nainstalován, nemusí fungovat.</li> </ul>

# Hisense

life reimagined

## UŽÍVATEĽSKÁ PRÍRUČKA

Pred použitím tohto spotrebiča, si prosím pozorne prečítajte tento návod na obsluhu a uschovajte ho pre budúce použitie

**RF793N4SAFE**

**SK**

**Slovenský**

Ďakujeme, že ste si vybrali Hisense. Sme si istí, že vás vaša nová chladnička poteší. Pred použitím spotrebiča vám však odporúčame, aby ste si pozorne prečítali pokyny, v ktorých nájdete podrobnosti o inštalácii a používaní výrobku. Uschovajte si prosím tento návod pre budúce použitie.

## Obsah

<b>BEZPEČNOSŤ.....</b>	<b>3</b>
<b>ČASTI A VLASTNOSTI.....</b>	<b>11</b>
<b>POŽIADAVKY NA MIESTO INŠTALÁCIE.....</b>	<b>12</b>
Požiadavky na umiestnenie.....	12
Požiadavky na pripojenie na elektriku.....	12
<b>POKYNY NA INŠTALÁCIU.....</b>	<b>13</b>
Rozbaľovanie chladničky.....	13
Umiestnenie.....	13
Odstránenie dverí.....	13
Inštalácia vodovodných potrubí.....	15
Dokončenie inštalácie.....	16
Vyrovnávanie chladničky.....	16
Zarovnávanie dvere.....	16
<b>POUŽIVANIE CHLADNIČKY.....</b>	<b>17</b>
Otváranie a zatváranie dverí.....	17
Ovládacie prvky.....	18
Vlastnosti.....	22
Všeobecné informácie.....	26
<b>STAROSTLIVOSŤ O CHLADNIČKU.....</b>	<b>27</b>
Čistenie.....	27
Svetlá.....	27
Starostlivosť počas dovolenky a premiestnenie.....	28
Opätovná inštalácia/použitie chladničky.....	28
<b>RIEŠENIE PROBLÉMOV.....</b>	<b>29</b>

# Bezpečnosť

## Vaša bezpečnosť a bezpečnosť ostatných sú veľmi dôležité.

V tomto návode a na vašom spotrebiči sme uviedli veľa dôležitých bezpečnostných upozornení. Vždy si prečítajte všetky bezpečnostné upozornenia a dodržujte ich.



Toto je symbol bezpečnostného upozornenia.

Tento symbol vás upozorňuje na potenciálne nebezpečenstvá, ktoré môžu zabiť alebo zraniť vás a iných. Všetky bezpečnostné upozornenia budú nasledovať za bezpečnostným výstražným symbolom a buď za slovami „NEBEZPEČENSTVO“, „VAROVANIE“ alebo za slovom „UPOZORNENIE“.

Tieto slová znamenajú:



### **NEBEZPEČENSTVO**

Bezprostredne nebezpečenstvo. Nebezpečenstvo smrti alebo vážneho zranenia, ak nebudete okamžite postupovať podľa pokynov.



### **VAROVANIE**

Potenciálne nebezpečná situácia, ktorá, ak sa jej nezabráni, môže mať za následok smrť alebo vážne zranenie.



### **UPOZORNENIE**

Potenciálne nebezpečná situácia, ktorá, ak sa jej nezabráni, môže mať za následok stredne ťažké alebo ľahké zranenie.

Všetky bezpečnostné upozornenia budú vás informovať, aké je potenciálne nebezpečenstvo, ako znížiť riziko zranenia a čo sa môže stať, ak pokyny nebudete dodržiavať.



## **Dôležité bezpečnostné pokyny**

Pre vašu bezpečnosť a správne použitie si pred inštaláciou a prvým použitím spotrebiča prečítajte tento návod na použitie vrátane rád a upozornení. Aby sa zabránilo zbytočným chybám a nehodám, je dôležité sa uistiť, že všetci ľudia, ktorí budú používať tento spotrebič, sa zoznámili s jeho prevádzkou a bezpečnostnými prvkami. Túto príručku uschovajte a zaistite, aby zostala pri spotrebiči aj v prípade jeho presťahovania alebo predaja. Aby ktokoľvek, kto spotrebič používa bol po celú dobu riadne informovaný o použití a bezpečnostných predpisoch.

Na zaistenie bezpečnosti ľudského života a majetku, dodržujte pokyny z návodu, pretože výrobca nenesie zodpovednosť za škody spôsobené ich opomenutím.

## Bezpečnosť pre deti a iné osoby

### ➤ Podľa normy EN

Tento spotrebič môžu používať deti staršie ako 8 rokov a osoby so zníženými fyzickými, zmyslovými alebo duševnými schopnosťami, alebo bez patričných skúseností a znalostí, pokiaľ im bol poskytnutý dohľad alebo inštrukcie týkajúce sa použitia spotrebiča bezpečným spôsobom a pochopili možné riziká. Deti nesmú so spotrebičom hrať. Čistenie a údržbu nesmú vykonávať deti bez dozoru. Deti vo veku od 3 do 8 rokov môžu naplňať a vyberať potraviny z chladiacich spotrebičov.

### ➤ Podľa normy IEC

Tento spotrebič nie je určený na to, aby ho používali osoby (vrátane detí) so zníženými fyzickými, zmyslovými alebo duševnými schopnosťami, alebo s nedostatkom skúseností a znalostí, pokiaľ nie sú pod dohľadom osoby zodpovednej za ich bezpečnosť alebo im nedali pokyny týkajúce sa používania spotrebiča.

- Deti by mali byť pod dozorom, aby sa zabezpečilo, že sa so spotrebičom nebudú hrať.
- Všetky obaly uchovávajte mimo dosahu detí, aby ste sa vyhli riziku udusenía.
- Pokiaľ idete spotrebič likvidovať, vytiahnite zástrčku zo zásuvky, odrežte kábel (čo najbližšie k spotrebiču) a odstráňte dvere, aby sa zabránilo úrazu elektrickým prúdom alebo aby sa deti hrajúce sa, neutrpeli úraz elektrickým prúdom alebo sa doň nezavreli.
- Ak týmto spotrebičom vybaveným magnetickým tesnením nahradzujete starší spotrebič s pružinovou zámkou (západkou) na dvierkach alebo veku, nezabudnite pred odovzdaním spotrebiča na likvidáciu túto zámku znefunkčniť. Zneškodníte tak smrteľnú pascu, ktorá by mohla mať pre deti fatálne následky.





## Všeobecné bezpečnostné pokyny

- Tento spotrebič je určený na použitie v domácnosti a podobnom prostredí, napríklad:
  - v kuchyniach pre zamestnancov v obchodoch, kanceláriách a inom pracovnom prostredí;
  - na farmách a pre klientov hotelov, motelov a iných typov ubytovania;
  - v ubytovacích zariadeniach typu B&B (nocľah a raňajky);
  - catering a podobné nekomerčné účely.
- Neskladujte v spotrebiči výbušniny, ako sú spreje obsahujúce horľavý plyn.
- Ak je napájací kábel poškodený, môže ho z bezpečnostných dôvodov vymeniť len výrobca, jeho servisný technik alebo iná podobne kvalifikovaná osoba.
- VAROVANIE – Dbajte na to, aby nedošlo k upchaniu ventilačných otvorov v kryte spotrebiča alebo v skrini, do ktorej je spotrebič zabudovaný.
- VAROVANIE – Na urýchlenie procesu odmrázovania spotrebiča nepoužívajte mechanické náradie ani iné predmety, ktoré neboli odporúčené výrobcom.
- VAROVANIE – Dbajte na to, aby ste nepoškodili chladiaci okruh.
- VAROVANIE – V priestore spotrebiča na uloženie potravín nepoužívajte iné elektrospotrebiče, ak neboli odporúčané výrobcom.
- Chladivo a izolačný plyn sú horľavé. Likvidáciu opotrebovaného spotrebiča môže vykonať len autorizované stredisko na likvidáciu odpadov. Nevystavujte spotrebič ohňu.
- VAROVANIE – Pri inštalácii spotrebiča sa uistite, že nedošlo k zaseknutiu alebo poškodeniu napájacieho kábla.
- VAROVANIE – Pripájajte na prívod iba pitnej vody.

- VAROVANIE – Neumiestňujte v blízkosti zadnej steny spotrebiča predlžovačky alebo prenosné napájacie zdroje.

## Výmena LED

- VAROVANIE – LED svetlá nesmie vymieňať používateľ! Ak došlo k poškodeniu LED osvetlenia, kontaktujte linku zákazníckej podpory.

## Chladivo

Chladivo izobután (R600a) v chladiacom okruhu spotrebiča je zemný plyn s vysokou úrovňou kompatibility so životným prostredím, jedná sa však o horľavinu. Dbajte na to, aby počas prepravy a inštalácie spotrebiča nedošlo k poškodeniu komponentov chladiaceho okruhu.

Chladivo (R600a) je horľavé.

- VAROVANIE – Chladničky obsahujú v izolácii chladivo a plyny. Chladivo aj plyny musia byť odborne zlikvidované, pretože by pri neodbornej likvidácii mohli spôsobiť poranenie očí alebo požiar. Pred likvidáciou spotrebiča sa uistite, že nedošlo k poškodeniu chladiaceho okruhu.



### **Varovanie: Nebezpečenstvo požiaru/horľavé materiály**

Ak by došlo k poškodeniu chladiaceho okruhu:

- Vyvarujte sa otvoreného ohňa a zdrojov vznietenia. Dôkladne vyvetrajte miestnosť, v ktorej sa spotrebič nachádza.

Je nebezpečné akýmkoľvek spôsobom meniť špecifikácie spotrebiča alebo spotrebič

Akékoľvek poškodenie napájacieho kábla môže spôsobiť skrat, požiar a/alebo úraz elektrickým prúdom.

## **Elektrická bezpečnosť**

- Nepredlžujte napájací kábel spotrebiča.
- Uistite sa, že nedošlo k zaseknutiu alebo poškodeniu napájacieho kábla. Zaseknutý, prelomený alebo inak poškodený napájací kábel sa môže prehriať a spôsobiť tak požiar.
- Uistite sa, že zásuvka, ku ktorej je spotrebič pripojený, zostala aj po inštalácii spotrebiča dobre prístupná.
- Neťahajte za napájací kábel.
- Ak je zásuvka, ku ktorej chcete spotrebič pripojiť, uvoľnená, nezasúvajte do nej zástrčku napájacieho kábla. Hrozí riziko úrazu elektrickým prúdom alebo požiaru.

Nepoužívajte spotrebič bez krytu vnútorného osvetlenia.

- Chladničku je možné pripojiť len k jednofázovému striedavému prúdu 220~240V/50Hz. Ak kolísanie napätia v elektrickej sieti používateľa prevyšuje uvedený rozsah, z bezpečnostných dôvodov by mal byť nainštalovaný automatický regulátor striedavého prúdu s výkonom viac ako 350W. Chladnička musí byť pripojená k samostatnej zásuvke; nesmie zdieľať zásuvku s inými elektrospotrebičmi. Zástrčku spotrebiča je možné zasunúť len do správne uzemnenej zásuvky.

## **Bežné použitie**

- Neskladujte v spotrebiči horľavé plyny alebo tekutiny. Hrozí nebezpečenstvo výbuchu.
- V chladničke neuvádzajte do prevádzky žiadne elektrospotrebiče (napr. elektrické výrobníky zmrzliny, mixéry atď.).
- Pri odpájaní chladničky od elektrickej siete vždy ťahajte za zástrčku, nikdy neťahajte za kábel.
- Neumiestňujte horúce predmety v blízkosti plastových častí spotrebiča.

- Neumiestňujte žiadne predmety priamo pri vzduchových otvoroch v zadnej stene.
- Skladujte vopred zabalené zmrazené potraviny v súlade s pokynmi výrobcu uvedenými na obale týchto potravín.
- Odporúčania výrobcu na skladovanie by mali byť prísne dodržiavané. Pozrite si príslušné pokyny na skladovanie.
- Neumiestňujte do mraziaceho priestoru spotrebiča sýtené alebo perlivé nápoje. Pri takýchto nápojoch dochádza k vzniku tlaku v plechovke. Môže dôjsť k výbuchu a následne k poškodeniu samotného spotrebiča.
- Nekonzumujte mrazené pokrmy ihneď po vybratí z mrazničky, môžete sa poraniť.
- Neumiestňujte spotrebič na priame slnečné svetlo.
- Držte horiace sviečky, lampy a iné predmety s otvoreným ohňom v dostatočnej vzdialenosti od spotrebiča, aby ste zabránili riziku požiaru.
- Spotrebič je určený na skladovanie potravín a/alebo nápojov v bežnej domácnosti, ako je uvedené v tomto návode na obsluhu. Spotrebič je ťažký. Zvýšte pozornosť pri jeho premiestňovaní.
- Nevyberajte potraviny z mraziaceho priestoru ani sa ich nedotýkajte, ak máte vlhké/mokrú ruky. Mohlo by dôjsť k odretiu pokožky alebo jej popáleniu mrazom.
- Nikdy sa neopierajte o základňu spotrebiča, priehradky, dvierka atď., ani na ne nestúpajte.
- Mrazené potraviny, nesmú byť po rozmrazení opätovne zmrazené.
- Nekonzumujte ľadové nanuky alebo kocky ľadu hneď po vybratí z mrazničky, pretože by mohlo dôjsť k popáleniu úst a pier mrazom.
- Nepreplňajte priehradky na dvierkach a vo vnútornom priestore spotrebiča potravinami. V opačnom prípade by mohlo dôjsť k pádu potravín a s tým spojenému zraneniu osôb alebo poškodeniu spotrebiča.

- VAROVANIE - Potraviny je potrebné pred vložením do chladničky zabaliť do vrecúšok. Kvapaliny je potrebné skladovať vo fľašiach alebo nádobách s uzáverom, aby sa predišlo rozliatiu, pretože dizajn spotrebiča neumožňuje jednoduché čistenie.
- Táto chladnička nie je určená na používanie ako vstavaný spotrebič.



### **Upozornenie!** **Starostlivosť a čistenie**

- Pred prístupom k údržbe najskôr vypnite spotrebič a vytiahnite zástrčku zo zásuvky.
- Na čistenie spotrebiča nepoužívajte kovové predmety, parné čističe, éterické oleje, organické rozpúšťadlá ani abrazívne čistiace prostriedky.
- Na odstránenie námrazy zo spotrebiča nepoužívajte ostré predmety. Použite len plastovú škrabku.

### **Dôležité inštalčné pokyny!**

- Pri pripájaní spotrebiča k elektrickej sieti postupujte opatrne a riadte sa pokynmi uvedenými v tomto návode.
- Vybalte spotrebič a skontrolujte, či nedošlo k jeho poškodeniu. Poškodený spotrebič nepripájajte k elektrickej sieti. Oznámte prípadné poškodenie v mieste zakúpenia. V tomto prípade si nechajte obalový materiál.
- Odporúča sa počkať niekoľko hodín, pred pripojením spotrebiča, aby sa olej v kompresore ustálil.
- Okolo spotrebiča by malo dochádzať k dostatočnej cirkulácii vzduchu, v opačnom prípade hrozí prehriatie spotrebiča. Dostatočnú ventiláciu dosiahnete dodržaním pokynov na inštaláciu. Zadná stena spotrebiča by sa nemala nachádzať veľmi blízko steny. Časti spotrebiča, ktoré sa počas prevádzky zahrievajú (kompresor, kondenzátor) by sa nemali dotýkať steny, pretože by mohlo dôjsť k požiaru. Dodržiavajte pokyny na inštaláciu uvedené v tomto návode.

- Spotrebič nesmie byť umiestnený v blízkosti radiátorov alebo sporákov.
- Po inštalácii spotrebiča sa uistite, či je sieťová zástrčka ľahko prístupná.



### Servis

- Všetky elektrické činnosti ohľadne servisu spotrebiča musí vykonávať kvalifikovaný servisný technik, alebo kompetentná osoba.
- Opravu tohto spotrebiča môže vykonávať len autorizované servisné stredisko a pri oprave môžu byť použité len originálne náhradné diely.
  1. Ak ide o beznámrazový spotrebič Frost Free.
  2. Ak spotrebič obsahuje mraziaci priestor.



### Varovanie!

Aby sa predišlo nebezpečenstvu v dôsledku nestability spotrebiča, musí byť inštalovaný v súlade s pokynmi. Zabudovaný výrobnik ľadu môže inštalovať iba výrobca a používateľ ho nemôže vymeniť. Spotrebič je určený na trvalé pripojenie k vodovodnej sieti a nie na pripojenie pomocou odnímateľnej sady hadíc.

Správna likvidácia spotrebiča	
 	<p>Spotrebič označený týmto symbolom nesmie byť na území EÚ zlikvidovaný spolu s bežným komunálnym odpadom. Aby ste predišli možnému poškodeniu životného prostredia alebo zdravia ľudí v dôsledku nekontrolovanej likvidácie odpadu, recyklujte ho zodpovedne, aby ste podporili udržateľné opätovné využitie materiálnych zdrojov. Ak chcete vrátiť použité zariadenie, odveďte ho na zberný dvor alebo kontaktujte predajcu, u ktorého ste výrobok zakúpili. Predajca môže vziať tento výrobok na ekologickú bezpečnú recykláciu.</p>

## ! VAROVANIE

### Nebezpečenstvo udusenía

Odmontujte dvere zo svojej starej chladničky. V opačnom prípade môže dôjsť k úmrtiu alebo poškodeniu mozgu.

**DÔLEŽITÉ:** Uviaznutie a udusenie detí nie sú problémy minulosti. Vyhodené chladničky alebo chladničky, ktoré nechali bez dozoru sú stále nebezpečné – aj keď budú stáť „len pár dní“. Ak sa zbavujete svojej starej chladničky, postupujte podľa týchto pokynov, aby ste predišli nehodám.

### Predtým, ako vyhodíte svoju starú chladničku alebo mrazničku:

- Odmontujte dvere.
- Poličky nechajte na mieste, aby deti nemohli ľahko vliezť dovnútra.

### Dôležité informácie o likvidácii chladív:

Chladničku zlikvidujte v súlade s federálnymi a miestnymi predpismi. Chladivá musia byť zlikvidované licencovaným technikom pre chladivá, ktorý má certifikát EPA a v súlade so stanovenými postupmi.

## Časti a vlastnosti

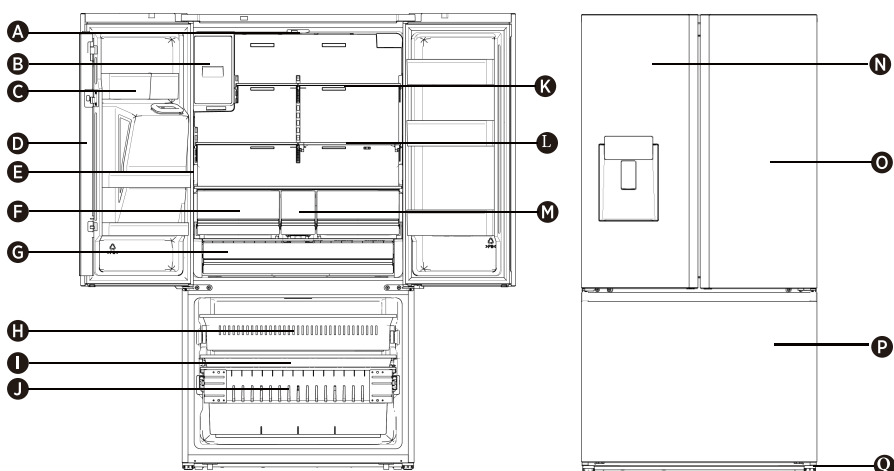

- |  |   |                                  |
|--|---|----------------------------------|
| <b>A</b> LED osvetlenie chladničky       | <b>G</b> Zásuvka na zachovanie čerstvosti | <b>M</b> Zásuvka na občerstvenie |
| <b>B</b> Výrobník ľadu                   | <b>H</b> Zásuvka mrazničky – Hore         | <b>N</b> Ľavé dvere chladničky   |
| <b>C</b> Zásobník vo dverách chladničky  | <b>I</b> Zásuvka mrazničky – Stred        | <b>O</b> Pravé dvere chladničky  |
| <b>D</b> Rotačný oddeľovač               | <b>J</b> Zásuvka mrazničky – Dole         | <b>P</b> Dvere mrazničky         |
| <b>E</b> Bočné svetlo chladničky         | <b>K</b> Sklenená polička                 | <b>Q</b> Vyrovnávacia nožička    |
| <b>F</b> Priehradka na ovocie a zeleninu | <b>L</b> Sklopná polica                   |                                  |

**POZNÁMKA:** Váš model sa môže líšiť od tohto a iných obrázkov v tejto príručke v závislosti od funkcií vášho modelu.

**POZNÁMKA:** Ak chcete dosiahnuť najlepšiu energetickú účinnosť spotrebiča, umiestnite všetky police, zásuvky a koše tak, ako je znázornené na obrázku vyššie.

# Požiadavky na miesto inštalácie

## Požiadavky na umiestnenie

### ! VAROVANIE



#### Nebezpečenstvo požiaru/horľavé materiály

Udržujte horľavé materiály a výpary, ako je benzín, mimo dosahu spotrebiča. V opačnom prípade môže dôjsť k úmrtiu, výbuchu alebo požiaru.

**DÔLEŽITÉ:** Táto chladnička je určená len na vnútorné použitie v domácnosti.

### Teplota

Táto chladnička je určená na používanie na mieste, kde sa teplota pohybuje od minimálne 16°C do maximálne 43°C. Preferovaný rozsah izbovej teploty pre optimálny výkon, ktorý znižuje spotrebu elektrickej energie a poskytuje vynikajúce chladenie, je medzi 16°C a 32°C. Odporúča sa neinštalovať chladničku v blízkosti zdroja tepla, ako je rúra alebo radiátor.

### Exteriér a rozmery

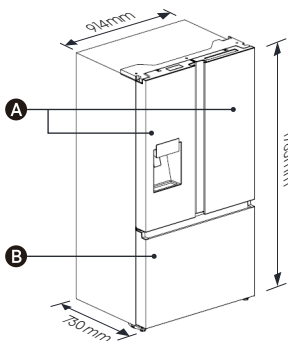

A Dvierka chladničky

B Dvere mrazničky

### Vetranie

Pre efektívnu prevádzku je potrebná primeraná cirkulácia vzduchu okolo chladničky.

Aby sa zabezpečilo správne vetranie, dodržujte odporúčané vzdialenosti.

## Odporúčané vzdialenosti

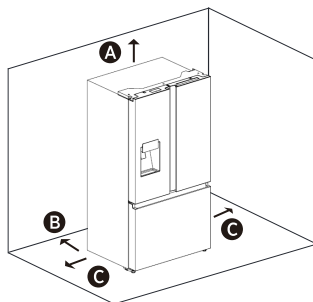

A 100mm vyššie

B 50mm vzadu

C 50mm na každej strane

**POZNÁMKA:** Ak umiestnite chladničku okolo steny, ponechajte minimálny priestor 1471,4mm, aby sa dvere dali otvoriť.

## Požiadavky na pripojenie na elektriku

### ! VAROVANIE



#### Nebezpečenstvo úrazu elektrickým prúdom

Zapojte do uzemnenej 3-koľkovej zásuvky. Neodstraňujte uzemňovací kolík zo zástrčky napájacieho kábla. Nepoužívajte adaptér. Nepoužívajte predlžovací kábel. V opačnom prípade môže dôjsť k úmrtiu, požiaru alebo úrazu elektrickým prúdom.

Pred umiestnením chladničky na jej konečné miesto je dôležité uistiť sa, že máte správne elektrické pripojenie

#### Odporúčaný spôsob uzemnenia

AC 220-240 voltov, 50Hz, AC istené len 15A alebo 20A, vyžaduje sa uzemnené elektrické napájanie. Odporúča sa zabezpečiť samostatný okruh slúžiaci len na napájanie vašej chladničky. Použite zásuvku, ktorá sa nedá vypnúť vypínačom. Nepoužívajte predlžovací kábel.

**POZNÁMKA:** Pred vykonaním akéhokoľvek typu inštalácie alebo čistenia odpojte chladničku od elektrického zdroja. Keď skončíte, znovu pripojte chladničku k zdroju elektrického napätia a nastavte ovládače teploty na požadované nastavenie.



# Pokyny na inštaláciu

## Rozbaľovanie chladničky

### **VAROVANIE**



#### **Nebezpečenstvo požiaru alebo výbuchu**

Neprepichujte hadičky s chladivom.  
Dôsledne dodržiavajte pokyny na manipuláciu.  
Je použité horľavé chladivo.  
V opačnom prípade môže dôjsť k úmrtiu,  
výbuchu alebo požiaru.

**DÔLEŽITÉ:** Pri premiestňovaní chladničky manipulujte s ňou opatrne, aby ste nepoškodili chladiacu hadicu alebo nezvýšili riziko úniku.

### **VAROVANIE**

#### **Nebezpečenstvo kvôli nadmernej váhe**

Premiestňovať a inštalovať chladničky by mali dve alebo viac osôb.  
V opačnom prípade môže dôjsť k preťaženiu chrbtice alebo inému zraneniu.

## Odstránenie obalu

- Pred zapnutím chladničky odstráňte pásku a zvyšky lepidla z povrchov. Zvyšky lepidla potrite malým množstvom tekutého prostriedku na riad pomocou prstov. Utrite s teplou vodou a vysušte. **POZNÁMKA:** Na odstránenie pásky alebo lepidla nepoužívajte ostré nástroje, alkohol, horľavé kvapaliny ani abrazívne čistiace prostriedky. Tieto produkty môžu poškodiť povrch vašej chladničky. Ďalšie informácie nájdete v časti „Bezpečnosť“.
- Zlikvidujte/recyklujte všetky obalové materiály.
- Ak bola chladnička umiestnená vo vodorovnej alebo naklonenej polohe hoci aj na krátky čas, počkajte 4 hodiny pred jej zapojením, aby sa olej usadil v kompresore.

### **Premiestňovanie chladničky:**

Vaša chladnička je ťažká. Pri premiestňovaní chladničky na čistenie alebo servis nezabudnite zakryť podlahu kartónom alebo sololitom, aby ste predišli poškodeniu podlahy. Pri premiestňovaní chladničku vždy ju ťahajte priamo. Pri premiestňovaní chladničky s ňou nekývajte ani „neprechádzajte“, pretože by mohlo dôjsť k poškodeniu podlahy.

## Čistenie pred použitím

Po odstránení všetkých obalových materiálov vyčistite vnútro chladničky pred jej použitím. Pozrite si pokyny na čistenie v časti „Starostlivosť o chladničku“.

### **Dôležité informácie o sklenených poličkách a krytoch:**

Sklenené poličky ani kryty nečistite teplou vodou, keď sú studené. Poličky a kryty sa môžu zlomiť, ak sú vystavené náhlym zmenám teploty alebo úderom, napríklad nárazom. Tvrdené sklo je navrhnuté tak, aby sa rozbilo na veľa malých kúskov veľkosti kamienkov. To je normálne. Sklenené police a kryty sú ťažké. Pri ich vyberaní používajte obe ruky, aby nespadli.

## Umiestnenie

- Tento spotrebič funguje dobre od SN po ST. Spotrebič nemusí fungovať správne, ak zostane dlhší čas pri teplote nad alebo pod uvedeným rozsahom.

Klimatická trieda	Okolitá teplota
SN	+10°C do +32°C
N	+16°C do +32°C
ST	+16°C do +38°C
T	+16°C do +43°C

## Odstránenie dverí (iba v prípade potreby)

Zmerajte chladničku, aby ste sa uistili, že sa zmestí cez dvere. Ak chladnička nemôže ľahko prejsť dverami, postupujte podľa pokynov na odstránenie dvoch dvierok chladiaceho priestoru a predného panela zásuvky mrazničky.



### **VAROVANIE**



#### **Nebezpečenstvo úrazu elektrickým prúdom**

Pred odstránením dverí odpojte napájanie. Pred prevádzkou znovu pripojte uzemňovací vodič.  
V opačnom prípade môže dôjsť k úmrtiu alebo úrazu elektrickým prúdom.

## Nástroje, ktoré budete potrebovať (nie sú súčasťou balenia)

	
Imbusový kľúč (4mm)	Kľúč (8mm)
	
Křížový škrutkovač	

## Odstráňte dvierka

**DŮLEŽITÉ:** Dvierka chladničky nechajte zatvorené, kým ich nebudete chcieť vybrať zo skrinky.

1. Odpojte chladničku alebo odpojte napájanie.
2. Pomocou krížového skrutkovača odstráňte tri skrutky pripevňujúce kryt pántu a potom odstráňte kryt pántu s celými zväzkami káblov.

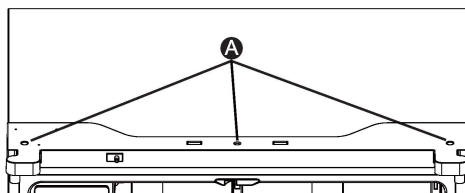

A Skrutky

3. Oddelte dva konektory na ľavých bočných dvierkach. Ak chcete odstrániť drôtový konektor, stlačte hornú časť konektora (B) a oddelte ho od druhého. Ak chcete odstrániť vodnú spojku z pántu, otočte a vytiahnite klipy zo spojky. Odstráňte vodovodné potrubie (C) a súčasne stlačte pohyblivú časť (D) spojky vodovodného potrubia.

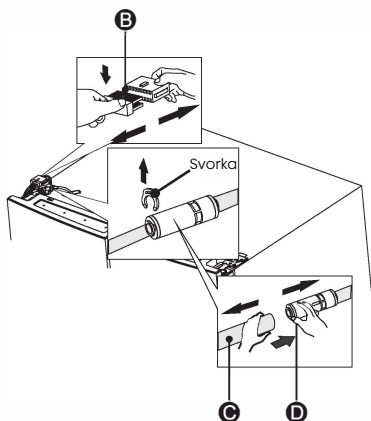

4. Odstráňte 3 skrutky (E) upevnené na pántoch pomocou kľúča (8mm) a 1 uzemňovaciu skrutku (F) pripevnenú k pántu pomocou krížového (+) skrutkovača. Odstráňte horný ľavý pánt dverí (G).

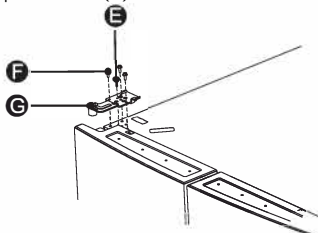

5. Oboma rukami otvorte dvierka o viac ako 90°. Zdvihnite dvierka a zložte.

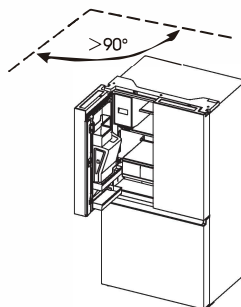

6. V prípade potreby odstráňte 2 pánty so šesťhrannou hlavičkou (I) pomocou imbusového kľúča (5mm). Odstráňte spodný ľavý pánt dverí (H).

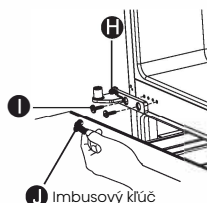

## Vymeňte dvierka

1. Ak spodný pánt bol odstránený, znovu ho namontujte.
  2. Dve alebo viac osôb nasadia dvierka chladničky na spodný pánt.
  3. Vložte horný pánt do hornej časti dverí.
  4. Pomocou troch predtým odstránených skrutiek pripevnite horný pánt k hornej časti skrinky.
- POZNÁMKA:** Len ľavé dvierka, zaskrutkujte uzemňovaciu skrutku do horného pántu, znova pripojte zväzok káblov, znova pripojte vodovodné potrubie, uistite sa, že klipy sú správne pripojené k spojke.
5. Opakujte kroky 1 až 4, aby ste vymenili protitiahle dvierka.
  6. Pomocou troch skrutiek odstránených predtým nainštalujte kryt horného pántu a ovládaci panel na vrch skrinky.

## Inštalácia vodovodných potrubí

Dávkač vody s filtrom je jednou z užitočných funkcií vášho nového spotrebiča.

Na podporu lepšieho zdravia vodný filter odstraňuje nežiaduce častice z vašej vody. Mikroorganizmy však nesterilizuje ani neničí. Možno budete musieť zakúpiť systém na čistenie vody.







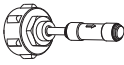

Aby výrobnik ľadu správne fungoval, potrebujete pripojiť vodovodné potrubie.

- maximálny tlak vstupnej vody je 700kPa;
- minimálny tlak vstupnej vody je 207kPa.

**POZNÁMKA:** Kvalita vášho ľadu závisí na kvalite vody dodávanej do vášho výrobníka ľadu. Nepripájajte výrobník ľadu k prívodu zmäčkenej vody. Chemikálie na zmäčkovanie vody (ako je soľ) môžu poškodiť časti výrobníka ľadu a viesť k zlej kvalite ľadu. Ak sa prívodu zmäčkenej vody nedá vyhnúť, uistite sa, že zmäčkovač vody funguje správne a je dobre udržiavaný.

### Diely na inštaláciu vodovodného potrubia

Nástroje, ktoré budete potrebovať:

			
Konektor a spätný ventil	Sedlo ventilu	Klip	Skrutka
			
Křížový šroubovák	Vodovodné potrubie (5m)	Dvojcestný konektor	Klíč

### Pripojenie k vodovodnému potrubiu

Konektor a spätný ventil sú dodávané ako jedna časť. Musíte použiť nový konektor, nie starý, ktorý už máte.

Najprv vypnite hlavný prívod vody. Naskrutkujte adaptér na vhodný 3/4" BSP konektor na výstup vody a pomocou kľúča ho utiahnite. Vodovodné potrubie úplne zasuňte do spätného ventilu. Potom vložte svorku do inštaláčného balíka podľa obrázka nižšie.

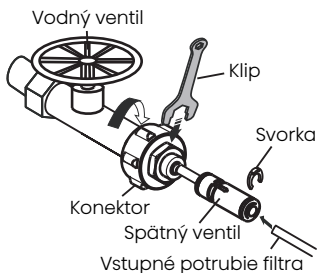

Aby sa klipy neuvoľnili, použite sedlo ventilu, aby ste ho uchytili. Pridržte sedlo ventilu pomocou krížového skrutkovača (+).

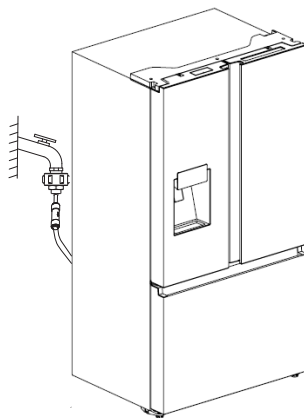
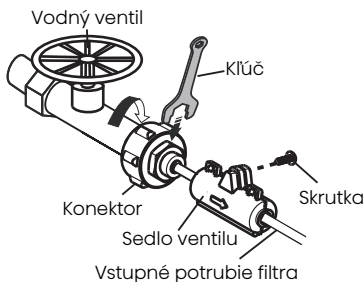

### POZNÁMKA:

- Po pripojení k vodovodnému potrubiu otvorte vodovodný ventil, aby ste filter pred použitím prepláchnuli aspoň 5 minút.
- Ak sa hlavné prívodné potrubie nachádza ďaleko od chladničky a nedá sa pripojiť k prívodnému potrubiu filtra, môžete použiť priložené vodovodné potrubie (5m). Výstupné potrubie vodného filtra by malo byť spojené so vstupným potrubím chladničky pomocou dvojcestného konektora. Vodovodné potrubie musí byť úplne zasunuté do stredu konektora, aby sa zabránilo úniku vody. Vložte 2 klipy do inštaláčného balíka tak, ako je to znázornené na obrázku, a potom skontrolujte, či každý klip pevne drží potrubie.

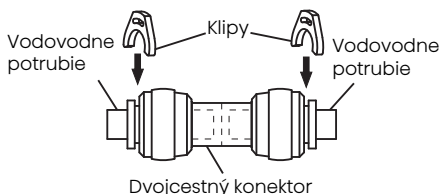

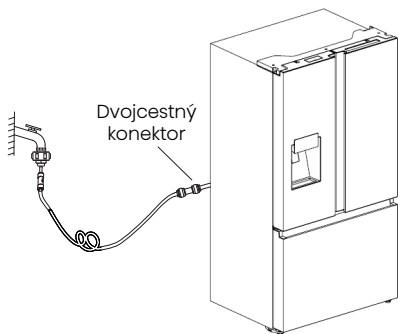

- Počiatkové tmavé sfarbenie vody je normálne.
- Vodovodné potrubia musia byť napojené len na pitnú vodu.
- Vodné linky by nemali byť stlačené ťažkými vecami a nemali by sa príliš ohýbať.
- Je normálne, že zo spotrebiča bude počuť zvuk výfuku, keď k spotrebiču pripojíte vodovodné potrubie a prvýkrát stlačíte dávkovač.

#### Varovanie:

- Po otvorení vodovodného ventilu sa uistite, že na všetkých miestach pripojenia vodovodných potrubí nedochádza k úniku vody. Ak dôjde k úniku vody, okamžite vypnite ventil a dotiahnite vodnú prípojku alebo zasuňte potrubie do prípojky do konca.
- Vodovodné potrubie musí byť pripojené k potrubiu zo studenou vodou. Ak bude vodovodné potrubie pripojené k potrubiu z horúcou vodou, môže to spôsobiť poruchu čističky.

#### Dokončenie inštalácie

### ! VAROVANIE



#### Nebezpečenstvo úrazu elektrickým prúdom

Zapojte do uzemnenej 3-kolíkovvej zásuvky. Neodstraňujte uzemňovací kolík zo zástrčky napájacieho kábla. Nepoužívajte adaptér. Nepoužívajte predlžovací kábel. V opačnom prípade môže dôjsť k úmrtiu, požiaru alebo úrazu elektrickým prúdom.

1. Zapojte do uzemnenej 3-kolíkovvej zásuvky.  
**POZNÁMKA:** Táto chladnička začne fungovať hneď po pripojení k zdroju napájania.
2. Umiestnite chladničku na pre ňu určené miesto, pričom dbajte na dodržanie odporúčaní ohľadom voľného priestoru okolo spotrebiča.

## V prípade potreby vyrovnejte chladničku

Chladnička musí byť vo vodorovnej polohe, aby sa zachoval optimálny výkon a vzhľad.

1. Otočte vyrovnávacie nožičky na spodnej, prednej strane skrinky, aby ste chladničku zdvihli alebo znížili, kým nebude chladnička vyrovnaná vodorovne.
2. Otočte obe vyrovnávacie nožičky o rovnakú hodnotu, aby ste mierne zdvihli prednú časť chladničky. To uľahčí zatváranie dverí.

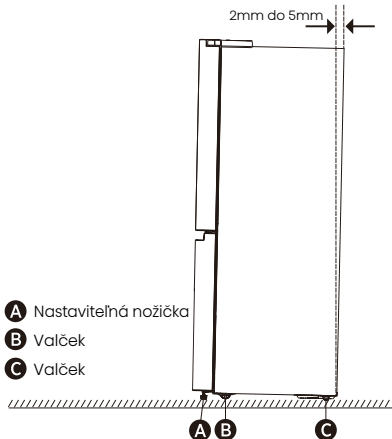

**POZNÁMKA:** Zatlačte na hornú časť chladničky, aby ste posunuli váhu a odľahčili vyrovnávacie nožičky. Uľahčí vám to ich otáčanie.

Otočte vyrovnávacie nožičky v smere hodinových ručičiek, ak chcete chladničku zdvihnúť, alebo proti smeru hodinových ručičiek, aby ste znížili vašu chladničku. Aby ste zaistili automatické zatváranie dverí, nakloňte hornú časť chladničky smerom dozadu asi o 10mm až 15mm. V prípade potreby použite na nastavenie nožičiek kľúč.

### Zarovnávanie dvere (v prípade potreby)

Na zarovnávanie dverí sa používajú tesnenia, nájdete ich v taške s manuálom.

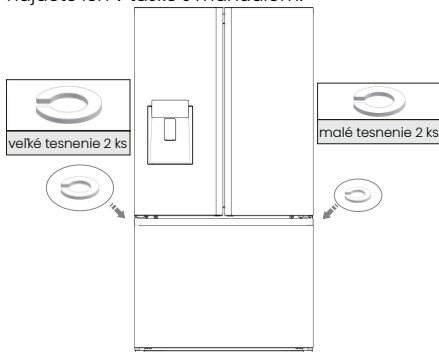

# Používanie chladničky

## Otváranie a zatváranie dverí

Poskytovanie priestoru na otváranie dveríok

Uistite sa, že máte pred vašou chladničkou dostatok miesta na otváranie dveríok.

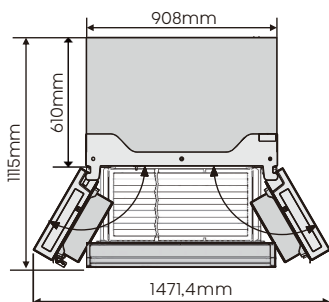

Štyri dveríky sa dajú otvárať a zatvárať každá zvlášť alebo všetky naraz.

- Na ľavých dverách chladiaceho priestoru je stĺpik.
- Pri zatváraní ľavých dverí sa stĺpik zloží za pravé dveráka a spojí ich.

- Teplota rámu dverí je riadená tak, aby sa zabránilo vytváraniu vlhkosti na stĺpiku. Teplota povrchu dveríok môže byť vysoká, čo je normálne a neovplyvní to výkon chladničky.

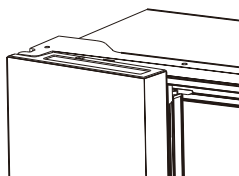

**POZNÁMKA:** Pred zatvorením ľavých dverí skontrolujte, či je stĺpik zložený dovnútra. Ak je stĺpik vytiahnutý, môže sa poškodiť pri pokuse zatvoriť dvere.

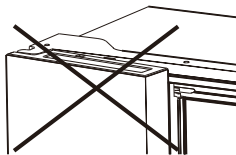

## Ovládacie prvky

Váš výrobok má jeden ovládač panel, ktorý sa nachádza na dverách chladničky. Spotrebič používajte podľa nasledujúcich pokynov na ovládanie.

### Ovládací panel

Ovládací panel je znázornený na obrázku nižšie.

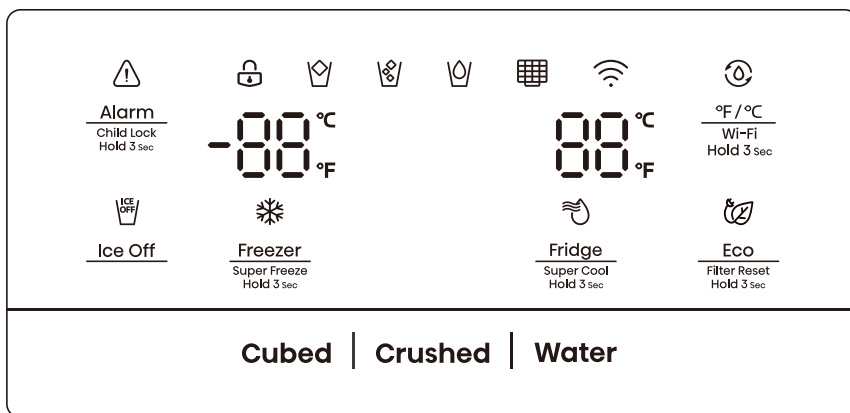

Displej sa rozsvieti pri prvom zapojení chladničky. Svetlá sa však po 60 sekundách automaticky vypnú.



Toto tlačidlo slúži na dva účely:

#### 1. Detská zámka

Stlačte a podržte 3 sekundy tlačidlo „Alarm“, aby ste uzamkli celý ovládací panel vrátane funkcie dávkovača. Ak je ovládací panel uzamknutý, bude svietiť ikona „“ a žiadne z tlačidiel na ovládacom paneli nebude fungovať. Ak chcete ovládací panel odomknúť, znova stlačte a na 3 sekundy podržte tlačidlo „Alarm“.

#### 2. Alarm dverok

Ak necháte akékoľvek dvere otvorené dlhšie ako 2 minúty, aktivuje sa alarm dverí. Ikona „“ bude blikať, na ovládacom paneli sa zobrazí „dr“ a budete počuť bzučiak. Bzučiak zaznie 3-krát za minútu a prestane po 8 minútach. V prípade alarmu sa môžete dotknúť tlačidla Alarm pre zrušenie alarmu dverí. Potom ikona „“ prestane blikať a ostane svietiť, zároveň sa zastaví zvuk bzučiaka. Alarm dverí možno tiež zastaviť zatvorením všetkých dverí. Aby ste ušetrili energiu, nenechávajte pri používaní chladničky dlho otvorené dvere.

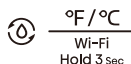

Keď je detská zámka vypnutá, môžete sa dotknúť tlačidla „°F/°C“ a tak prepínať medzi jednotkami Celzia a Fahrenheita. Po prepnutí na Fahrenheita sa rozsvieti ikona „“.

Viac podrobností o „Wi-Fi Hold 3 sec“ nájdete na strane 20.



Toto tlačidlo ovláda výrobnik ľadu. Môžete sa dotknúť tlačidla „Ice Off“ a ovládať výrobnik ľadu. Keď je detská zámka vypnutá, môžete sa dotknúť ikony „Ice Off“ pre uzamknutie výrobníka ľadu a rozsvieti sa ikona „“. Ak chcete odomknúť výrobnik ľadu, znova sa dotknite ikony „Ice Off“ a ikona „“ zhasne.

**POZNÁMKA:** Keď svieti ikona „“, uzamknutý je iba výrobnik ľadu, nie dávkovač.



Ak budete stláčať tlačidlo nepretržite, teplota sa nastaví v nasledujúcom poradí.

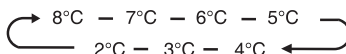

Ak ste nastavili jednotku merania teploty na Fahrenheita, nastavenie sa bude meniť od 46°F do 36°F.

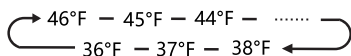

Ak chcete skrátiť čas potrebný na chladenie produktov v chladničke, dotknite sa tohto tlačidla a podržte ho 3 sekundy. Rozsvieti sa ikona Super Cool „“. Nastavenie teploty chladničky zobrazí 2°C (alebo 36°F). Režim Super Cool sa automaticky vypne po 3 hodinách a nastavenie teploty chladničky sa vráti späť na predchádzajúce hodnoty. Keď je režim Super Cool zapnutý, môžete sa dotknúť tlačidla „Fridge“ a vypnúť ho.

**POZNÁMKA:** Ak sa dotknete tlačidla „Eco“ pri režime Super Cool, aktivuje sa režim „Eco“ a režim „Super Cool“ sa vypne.



Freezer  
Super Freeze  
Hold 3 sec

### Ovládanie teploty mrazničky

Môžete sa dotknúť tlačidla „Freezer“ a aktivovať režim na ovládanie teploty v mrazničke. Ak tlačidlo budete stlačať nepretržite, teplota sa nastaví v nasledujúcom poradí.

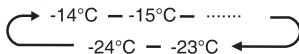

Ak ste nastavili jednotku merania teploty na Fahrenheita, nastavenie sa bude meniť od 7°F do -11°F.

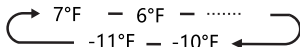

Stlačte a podržte tlačidlo 3 sekundy, rozsvieti sa ikona „“, nastavenie teploty mrazničky zobrazí -24°C (alebo -11°F).

Režim Super Freeze dokáže rýchlo znížiť teplotu a zmraziť vaše potraviny rýchlejšie ako zvyčajne. Tento režim pomôže zachovať viac vitamínov a živín v čerstvých potravinách a udržať vaše jedlo dlhšie čerstvým. Režim Super Freeze sa automaticky vypne po 52 hodinách a nastavenie teploty mrazničky sa vráti späť na predchádzajúce hodnoty. Ak je režim Super Freeze zapnutý, môžete sa dotknúť tlačidla „Freezer“, aby ste režim Super Freeze vypli. Režim Super Freeze sa používa na predmrazovanie a rýchle zmrazovanie mraziaceho priestoru. Tento režim urýchľuje zmrazovanie čerstvých potravín a zároveň chráni už uložené potraviny pred nežiaducim ohriatím.





Na zmrazenie čerstvých potravín aktivujte funkciu Super Freeze aspoň 24 hodín pred umiestnením potravín do mrazničky pre celkové predmrazenie.

### POZNÁMKA:

Ak sa dotknete tlačidla „Eco“ pri režime Super Freezer, aktivuje sa režim „Eco“ a režim „Super Freezer“ sa vypne.



### Ovládanie dávkovača

Keď je detská poisťka zapnutá, dávkovač vody nebude fungovať. Keď je detská poisťka vypnutá, stlačením možnosti „Cubed“ alebo „Crushed“ vyberte typ ľadu, ktorý sa má vydať. Alebo stlačte tlačidlo „Water“, aby ste aktivovali režim nepretržitého vydaja vody. Ak zvolíte funkciu Cubed, rozsvieti sa ikona „“, zvolíte funkciu Crushed, rozsvieti sa ikona „“ a pri zvolení funkcie Water sa rozsvieti ikona „“.





Eco  
Filter Reset  
Hold 3 sec

### Energy Save

Dotykom tohto tlačidla môžete zapnúť a vypnúť režim úspory energie. Keď zapnete režim Energy Save, rozsvieti sa ikona Eco „“.

Teplota v chladničke sa automaticky prepne na 6°C (alebo 43°F) a v mrazničke na -17°C (alebo 1°F). Ak bude režim Energy Save vypnutý, ikona „“ zhasne a nastavenie teploty sa vráti späť na predchádzajúce nastavenie.

### Vodný filter

Stav vodného filtra vypočítava hlavný riadiaci panel a prenáša informáciu na panel displeja. Pri prvom zapnutí napájania a vstupe vody do filtra sa stav filtra vypočíta na 99%. Keď stav vodného filtra klesne na 15%, rozsvieti sa ikona „“. Keď stav filtra dosiahne 10%, ikona „“ bude blikať. Používateľ musí vymeniť filter a stlačiť a podržať 3 sekundy tlačidlo Energy Save, aby sa resetoval stav vodného filtra. Stav filtra sa tak vypočíta na 99%.

### Demo režim

Demo režim slúži na vystavenie v obchode a bráni vytváraniu chladničkou chladného vzduchu. V tomto režime vypnutia chladenia sa môže zdať, že chladnička funguje, ale nebude vytvárať chladný vzduch. Indikátory na ovládacom paneli budú ukazovať „OF“. Ak chcete tento režim zrušiť, stlačte a podržte 3 sekundy tlačidlá „Alarm“ a „°F/°C“ súčasne, kým bzučiak nevydá dlhý zvuk.

## Funkcia Wi-Fi

Toto zariadenie môžete ovládať na diaľku pomocou smartfónu alebo tabletu. Ak spotrebič nie je pripojený k domácej sieti, bude fungovať ako bežný spotrebič.

## Čo potrebujete na pripojenie spotrebiča?

- Signál lokálnej bezdrôtovej siete (Wi-Fi) by mal byť dostatočne silný v mieste, kde je spotrebič nainštalovaný.
- Smerovač domácej siete musí byť pripojený k internetu a v zariadení by mala byť aktivovaná funkcia Wi-Fi.
- Smartfón/tablet musí byť pripojený k internetu.
- Operačný systém vášho smartfónu/tabletu by mal byť kompatibilný s aplikáciou ConnectLife.

## Aplikácia ConnectLife

Aplikáciu ConnectLife môžete si bezplatne stiahnuť z Apple App Store alebo z Google Play Store.



## Inštalácia aplikácie ConnectLife

1. Na svojom telefóne/tablete otvorte App Store (na zariadeniach Apple), AppGallery (na zariadeniach Huawei) alebo Google Play Store (na zariadeniach so systémom Android).
2. Vyhľadajte si „ConnectLife“.



3. Vyberte si aplikáciu ConnectLife a nainštalujte ju do svojho smartfónu/tabletu.

## INFORMÁCIE!

Odporúčame vám stiahnuť a nainštalovať mobilnú aplikáciu a vytvoriť si účet ConnectLife skôr, ako sa pokúsite nastaviť pripojenie k vášmu spotrebiču.

## PRIPOJENIE SPOTREBIČA K WI-FI

Po aktivácii funkcie Wi-Fi pripojte svoje zariadenie k smerovaču domácej siete, aby ste prepjili svoj spotrebič s mobilnou aplikáciou ConnectLife.

Krok 1: Nastavte spotrebič na normálnu prevádzku. Stlačíte ikonu Wi-Fi a podržíte približne 3 sekundy.

Keď sa na displeji zobrazí „--“ znamená to, že ste vstúpili do menu sieťového pripojenia.

Krok 2: Dotknite sa tlačidla Fridge a vyberte „0“ v priebehu 60 sekúnd.

Krok 3: Klepnutím na ikonu Wi-Fi potvrdíte zvolený režim. Symbol Wi-Fi začne blikať a sieť tohto zariadenia je teraz na 5 minút otvorená na pripojenie.

Krok 4: Keď svieti symbol Wi-Fi, znamená to, že pripojenie Wi-Fi je úspešné. Displej sa vráti do normálneho stavu.

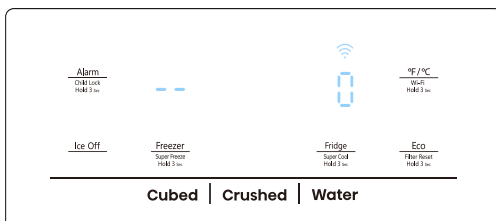

## SPÁROVANIE ZARIADENIA

Spotrebič môžete spárovať s vašim mobilným zariadením. Jednoducho spárujte s vašim spotrebičom iného používateľa. Na to potrebujete, aby váš spotrebič už bol nastavený a bol pripojený k vašej domácej sieti. Ak nie, vráťte sa späť a vyberte NASTAVENIE PRIPOJENIA.

Krok 1: Nastavte spotrebič na normálnu prevádzku. Stlačíte ikonu Wi-Fi a podržíte približne 3 sekundy. Keď sa na displeji zobrazí „--“ znamená to, že ste vstúpili do menu sieťového pripojenia.

Krok 2: Dotknite sa tlačidla Fridge a vyberte „P“ v priebehu 60 sekúnd.

Krok 3: Klepnutím na ikonu Wi-Fi potvrdíte zvolený režim. Sieť tohto zariadenia je teraz na 5 minút otvorená na SPÁROVANIE.

Krok 4: Keď sa displej vráti do normálneho stavu, znamená to, že SPÁROVANIE prebehlo úspešne.



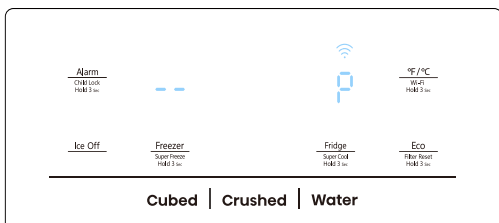

## ODPOJIŤ VŠETKY SPÁROVANÉ ZARIADENIA

Aktiváciou tejto funkcie sa zariadenie odstráni zo všetkých spárovaných účtov používateľských aplikácií.

Krok 1: Nastavte spotrebič na normálnu prevádzku. Stlačíte ikonu Wi-Fi a podržíte približne 3 sekundy. Keď sa na displeji zobrazí "--" znamená to, že ste vstúpili do menu sieťového pripojenia.

Krok 2: Dotknite sa tlačidla Fridge a vyberte „88“ v priebehu 60 sekúnd.

Krok 3: Klepnutím na ikonu Wi-Fi potvrdíte zvolený režim a zrušíte spárovanie.

Krok 4: Po odpojení zariadenie sa automaticky prepne na 5 minút do stavu distribučnej siete, ikona Wi-Fi bude blikať.

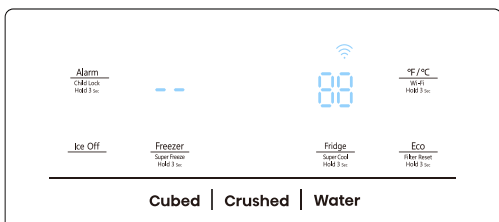

- Ovládací panel sa rozsvieti, keď sú dvierka otvorené alebo sa dotknete akéhokoľvek tlačidla.
- Osvetlenie zhasne vtedy, ak sa nedotknete tlačidla alebo ak sú dvierka zatvorené jednu minútu.

● Keď je chladnička zapnutá, na 3 sekundy sa rozsvietia všetky ikony ovládacieho panela a zaznie bzúčik. Detská poistka je vypnutá. A nastavenie teploty sa vráti späť na predchádzajúce nastavenie.

● Keďže sa aplikácia neustále aktualizuje, pozrite si aktuálne rozhranie displeja.

### Návod na použitie:

● Frekvenčné pásmo (pásmo) a maximálny povolený vysielač výkon v prevádzkových frekvenčných pásmach: 2040-2483,5MHz, menšie alebo rovné 20dbm.

● Toto zariadenie by malo byť inštalované a prevádzkované s minimálnou vzdialenosťou 20cm medzi radiátorom a vaším telom.

## Vlastnosti

### Dôležité informácie o sklenených poličkách a krytoch:

Sklenené poličky ani kryty nečistite teplou vodou, keď sú studené. Poličky a kryty sa môžu zlomiť, ak sú vystavené náhlym zmenám teploty alebo úderom, napríklad nárazom. Tvrdené sklo je navrhnuté tak, aby sa rozbilo na veľa malých kúsokov veľkosti kamienkov. To je normálne. Sklenené police a kryty sú ťažké. Pri ich vyberaní používajte obe ruky, aby nespadli.

### 1. Chladnička

**DÔLEŽITÉ:** Aby ste predišli poškodeniu dvierok, pred zatvorením dvierok sa uistite, že sú všetky police a zásuvky úplne zasunuté do skrinky.

#### Nastaviteľné police

Výšku polic je možné nastaviť tak, aby vyhovovali vašim potrebám skladovania.

1. Ak chcete policu vybrať, jemne ju nadvihnite a potiahnite dopredu, kým sa koniec police nedostane za podperu koľajnice.

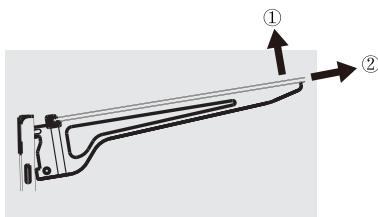

2. Ak chcete policu znova nainštalovať, jemne ju zasunete späť do priestoru chladničky a potom ju spustíte na koľajnicovú podperu.

3. Chladiaci priestor je tiež vybavený sklopnou policou. Dá sa zložiť v prípade potreby. Ak chcete poličku zložiť, uchopíte odnímateľné sklo(a) a mierne ho nadvihnite, potom ho mierne zatlačte v smere šípky.



Ak chcete poličku rozložiť, uchopíte odnímateľné sklo(a) a mierne ho vytiahnete v smere šípky, kým sa nebude dať pohnúť.

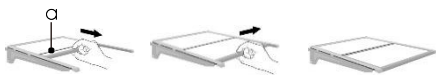

### 2. Odnímateľné priehradky vo dvierkach

Košé umiestnené v strede dvierok sú nastaviteľné.

Odstránenie a výmena priehradky vo dverách:

1. Položte ruky na obe strany koša a zdvihnite ho nahor.
2. Vytiahnite koš vo dverkách.
3. Vymeňte koš vo dverkách tak, že ho vložíte nad podperu a zatlačíte, aby zapadol na miesto.

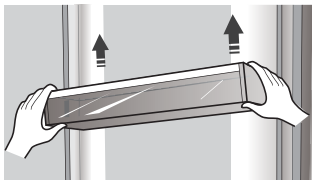

### 3. Odstránenie/výmena zásuvky mrazničky

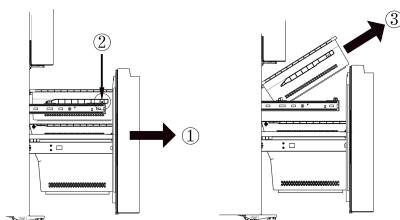

1. Vytiahnite dvierka mrazničky a hornú zásuvku mrazničky do konečnej polohy.
2. Odskrutkujte zásuvku pred tým, ako ju vyberiete.
3. Nadvihnete z zásuvku mrazničky koľajnicového systému, aby ste ju vybrali.

### 4. Studená voda a ľad

Stlačením príslušného tlačidla pre ľad alebo vodu vyberte, čo chcete dávkovať.

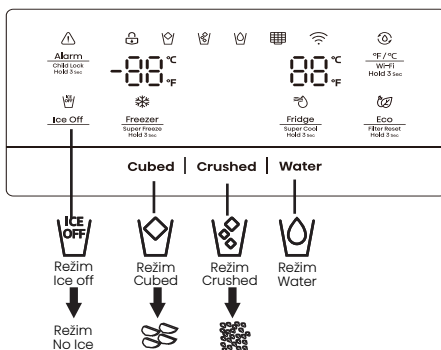

## Studená voda

Dávkovač vody sa nachádza vo dverách chladničky. Stlačte tlačidlo vody, aby ste si naliali vodu. Potom posuňte pohár nadol po páke dávkovača (A) aby sa ocitol v navrhovanej polohe a zatlačte ho.

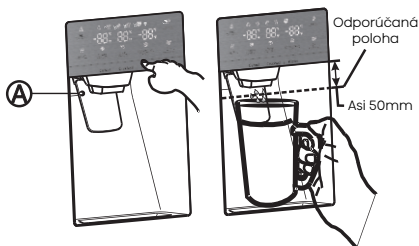

## Ľad

Aby ste si nadávkovali ľad, stlačte tlačidlo Cubed alebo Crushed Ice podľa potreby. Potom posuňte pohár po páke dávkovača do navrhovanej polohy a stlačte ho.

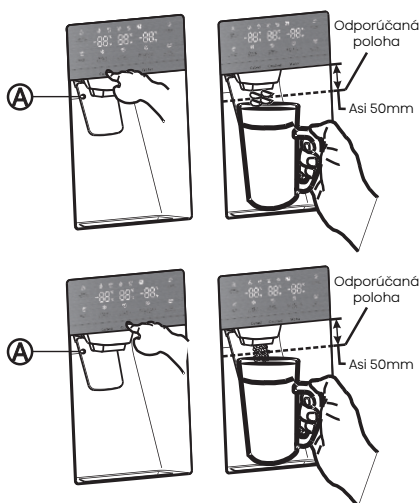

## Výroba ľadu

- Aby ste po inštalácii naplnili nádobu na ľad naplno, postupujte takto:
  1. Nechajte chladničku pracovať a vychladnúť 24 hodín (alebo 1 celý deň). Ak počkáte 24 hodín, váš výrobok ľadu sa poriadne ochladí.
  2. Do pohára nadávkujte 4 až 6 kociek ľadu.
  3. Po 8 a potom po 16 hodinách nadávkujte plný pohár ľadu.

### Varovanie:

Do nádoby na ľad nekladajte potraviny. Ak do nádoby na ľad uložíte potraviny, môžu pri otváraní alebo zatváraní dverí odrieť do výrobníka ľadu a spôsobiť jeho poškodenie. Upozorňujeme, že kocky ľadu v nádobe na ľad sa môžu rozsypať po zásuvke. Ak sa tak stane, nezabudnite odstrániť kocky ľadu, ktoré sa vysypali do zásuvky.

- Ak dôjde k výpadku prúdu, kocky ľadu sa môžu roztopiť a po opätovnom zapnutí prúdu primrznúť jedna ku druhej, čo spôsobí, že dávkovač prestane fungovať.

- Aby ste tomuto problému predišli, po výpadku prúdu vytiahnite nádobu na ľad a zvyšky ľadu alebo vody.

### Poznámka:

- Netlačte páku dávkovača vody dopredu bez oho, aby bol pohár pod ňou. Môže dôjsť k vyliatiu vody.

- Aby ste zabránili úniku studeného vzduchu zo skrinky, nechajte časť dávkovača vody stále nainštalované, aj keď sa dávkovač vody nepoužíval.

Aby ste odpojili spínač, najprv vyberte ľad zo zásobníka na ľad.

### Používanie funkcie Ice off

Keď vyberiete režim Ice off, vyberte z nádoby všetky kocky ľadu.

Ak necháte kocky ľadu v nádobe na ľad, môžu sa zhlukovať a bude ťažké ich vybrať.

Najprv otvorte dveria na maximum.

Potom zdvihnite nádobu na ľad a potiahnite ju von v smere šípky.

Ak chcete nádobu na ľad vložiť, zatlačte ju pevne späť. Ak sa nádoba nezmesťí, otočte špirálu o 90 stupňov (pozri posledný obrázok vpravo, nižšie) a skúste to znova.

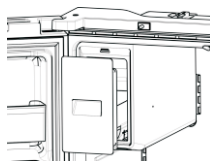
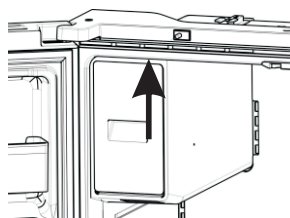
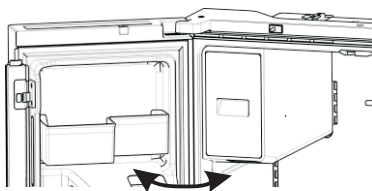

## POZNÁMKA:

- Počas prevádzky chladničky je vnútro nádoby na ľad veľmi chladné. Nesiahajte hlboko do nádoby na ľad.
- Používajte iba výrobnik ľadu dodaný s chladničkou. Prívod vody do tejto chladničky smie inštalovať iba vhodne kvalifikovaná osoba.
- Na správne fungovanie výrobníka ľadu je potrebný tlak vody 30–125psi.

## Ide sa na dovolenku

Ak máte dlhú dovolenku alebo služobnú cestu a nebudete dávkovač vody alebo ľadu dlhší čas používať:

1. Zatvorte vodný ventil. V opačnom prípade môže dôjsť k úniku vody.
2. Vyberte všetky potraviny.
3. Odpojte chladničku.
4. Utrite prebytočnú vlhkosť zvnútra a nechajte dvere otvorené. V opačnom prípade sa môže vyvinúť zápach a plesne.

## Varovanie:

- Nevkladajte prsty, ruky ani iné nevhodné predmety do žlabu alebo vedra výrobníka ľadu. Môže dôjsť k zraneniu osôb alebo materiálnym škodám.
- Nikdy nekladajte prsty ani iné predmety do otvoru dávkovača. Môže to spôsobiť zranenie.
- Nesnažte sa rozoberať výrobnik ľadu.
- Nádobu na ľad neumývajte ani nestriekajte vodou, kým je v chladničke. Odstráňte ju, aby ste ju vyčistili.

## Fenomén zákalu vody

Všetka voda privádzaná do chladničky preteká cez filter, ktorý je alkalickým vodným filtrom. V procese filtrovania sa zvyšuje tlak vody, ktorá už vytekla z filtra, a voda sa nasýti kyslíkom a dusíkom.

Keď táto voda vyteká von a kontaktuje zo vzduchom, tlak klesá a kyslík a dusík sa presýti, čo vedie k vzniku bublín plynu. Tieto bubliny kyslíka môžu spôsobiť, že voda bude dočasne vyzerať zahmlená alebo zakalená. Po niekoľkých sekundách sa voda stane znovu čira.

## Čistenie

Po určitom čase používania môže voda nahromadená v zbernej nádrži pretiecť, preto by ste ju mali pravidelne čistiť suchou handričkou, aby ste zabránili vyliatiu vody na podlahu.

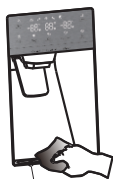

Prijímací nádrž

## POZNÁMKA:

V prípade znečistenia od prachu alebo inej škodliviny vypúšťajúcej vody, vzniknutia nepríjemného zápachu a pod. je potrebné časti dávkovača dôkladne vyčistiť.

## 5. Používanie priestoru chladničky

Chladiaci priestor slúži na skladovanie ovocia a zeleniny. Potraviny by ste mali pred vložením do chladničky poriadne zabaliť, predídete tak strate vlhkosti a zároveň zabránite prelinaniu voní jednotlivých potravín.

### Upozornenie

Nikdy nezatvárajte dvere chladničky, ak sú poličky, zásuvky a/alebo teleskopické koľajničky vysunuté. Môže dôjsť k ich poškodeniu ako aj poškodeniu chladničky

### Koše na dverkách

Chladiaci priestor je vybavený niekoľkými rôznymi košími na dverkách, ktoré sú vhodné na skladovanie konzerv, nápojov vo fľašiach a baleného jedla.

Ak chcete vybrať koše z dveriek (A<sub>1</sub>), jednoducho ich zdvihnite a vytiahnite.

Ak chcete premiestniť koš (A<sub>1</sub>), zasuňte ho nad požadované miesto a zatlačte nadol, kým sa nezastaví.

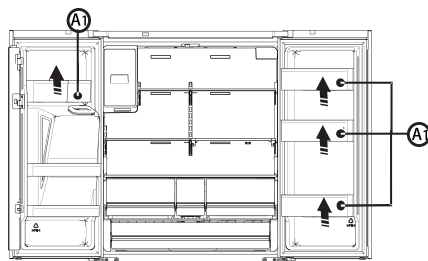

Ak chcete vybrať koše z dveriek (A<sub>2</sub>), zdvihnite pravú stranu koša pod uhlom pozdĺž lišty a vyberte ho. Potom vytiahnite z dverí ľavú stranu.

Ak chcete premiestniť koš (A<sub>2</sub>), zasuňte ho na pôvodné miesto a zatlačte nadol, kým nezapadne.

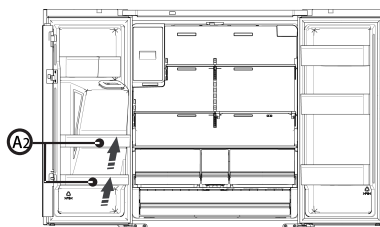

### Varovanie:

Do košov nedávajte príliš veľa ťažkých vecí. Ak chcete zmeniť výšku priehradiek vo dverkách, najskôr z nich vyberte všetky potraviny.

### Sklenené police

Ak chcete sklenené poličky vybrať, nakloňte prednú časť police v znázornenom smere (1) a zdvihnite ju vertikálne (2). Vytiahnite poličku.

## 6. Výmena vodného filtra

Aby ste pili čo najčerstvejšiu a najčistejšiu vodu z chladničky, vymieňajte vodný filter včas. Ak chcete vymeniť vodný filter, postupujte takto:

1. Zatvorte prívod vody. Vytiahnite kryt (B) asi o 1,5cm a otvorte ho.

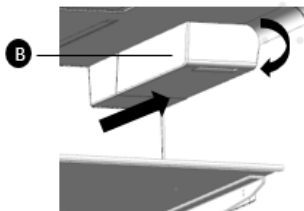

2. Otočte vodný filter (C) asi o 1/4 otáčky proti smeru hodinových ručičiek. Potom vytiahnite vodný filter z držiaka filtra.

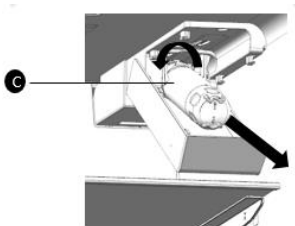

### Poznámka:

- Niekedy je ťažké vybrať vodný filter, pretože nečistoty vo vode spôsobujú, že sa prilepí. Ak máte problémy, pevne uchopíte vodný filter a vytiahnite ho.
- Keď vytiahnete vodný filter, z otvoru môže vytečť trochu vody. To je normálne. Aby ste minimalizovali únik vody, držte filtračnú vložku pri ťahaní vodorovne. Ak chcete vložiť nový vodný filter, postupujte podľa nižšie uvedených pokynov.

3. Vložte nový filter do držiaka filtra.

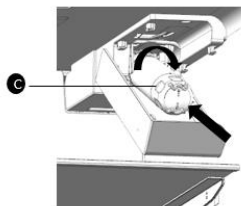

4. Zatláčajte na filter a potom ho otočte v smere hodinových ručičiek, kým nezapadne

- Ak máte problém s vložením vodného filtra z dôvodu vysokého tlaku vody, zatvorte ventil prívodu vody.

5. Ak ste vyplli prívod vody, znova ho zapnite.

### Poznámka:

- Po zapnutí prívodu vody by ste mali skontrolovať únik vody. Ak dôjde k úniku, zopakujte kroky 1-5.
- Ak únik pretrváva, prestaňte chladničku používať a zavolajte zákaznícky servis.

### Po inštalácii vodného filtra odstráňte všetky zvyšky vo vnútri vodovodného potrubia

1. Po výmene vodného filtra vypustíte 2,5 galónu vody (preplachujte približne 5 minút), aby ste zo systému odstránili zachytený vzduch a nečistoty.
2. V niektorých domácnostiach môže byť potrebné dodatočné splachovanie.
3. Otvorte dverka chladničky a uistite sa, že z vodného filtra neuniká voda.

### Poznámka:

- Niekedy je ťažké vybrať vodný filter, pretože nečistoty vo vode spôsobujú, že sa prilepí. Ak máte problémy, pevne uchopíte vodný filter a vytiahnite ho.

- Dbajte na to, aby ste dávkovač dôkladne vypláchli, inak môže z dávkovača kvapkať voda. To znamená, že vo vedení je stále vzduch.
- Nevypúšťajte 2,5 galónov nepretržite. Stlačte a uvoľnite dávkovač, aby ste spravili cykly 30 sekúnd ZAPNUTÉ a 60 sekúnd VYPNUTÉ.

### Prívod vody s reverznou osmózou:

Tlak privádzanej vody vychádzajúcej zo systému reverznej osmózy do prívodného ventilu vody v chladničke musí byť medzi 30 a 100psi (207 a 700kPa). Ak je k vášmu prívodu studenej vody pripojený vodný systém reverznej osmózy, tlak vody v systéme reverznej osmózy musí byť minimálne 40 až 60 psi (276 až 414kPa). Ak je tlak vody v systéme reverznej osmózy nižší ako 40 až 60 psi (276 až 414kPa):

- Skontrolujte, či nie je upchaný filter sedimentov v systéme reverznej osmózy. V prípade potreby vymeňte filter.
- Po intenzívnom používaní nechajte zásobník na systéme reverznej osmózy sa znovu naplniť.
- Ak má vaša chladnička vodný filter, môže sa pri použití spolu so systémom reverznej osmózy ešte viac znížiť tlak vody. Ak to chcete vyriešiť, odstráňte vodný filter.

### Všeobecné informácie

- Pri prvom zapnutí chladničky po určitej dobe nepoužívania nechajte chladničku vychladnúť aspoň 2 hodiny pred vložením potravín.
  - Neblokujte vetracie otvory uloženými vecami.
  - Predmety ukladajte tak, aby okolo nich mohol voľne cirkulovať vzduch.
  - Skladované potraviny dobre prikryte alebo zabalte, aby ste zabránili prenosu vônei.
  - Po rozmrazení sa kvalita potravín rýchlo zhorší. Rozmrazené potraviny by sa nemali znovu zmrazovať.
  - V mraziacom priestore by sa nemali skladovať nápoje vo fľašiach ani v plechovkách. Fľaše a plechovky môžu explodovať.
- Aby ste predišli kontaminácii potravín, dodržiavajte prosím nasledujúce pokyny:
- Otváranie dvierok na dlhší čas môže spôsobiť značné zvýšenie teploty v priestoroch spotrebiča.
  - Pravidelne čistite povrchy, ktoré môžu prísť do kontaktu s potravinami a príslušnými drenážnymi systémami.
  - Surové mäso a ryby skladujte v chladničke vo vhodných nádobách, aby sa nedostali do styku s inými potravinami, alebo na ne nekvapkali.

Poradie	Typ priestoru	Cieľová teplota skladovania [°C]	Vhodné potraviny
1	Chladnička	+2~+8	Vajcia, tepelne upravené pokrmy, balené potraviny, ovocie a zelenina, mliečne výrobky, koláče, nápoje a iné potraviny, ktoré nie sú vhodné na mrazenie.
2	(***)*- Mraznička	≤ -18	Morské plody (ryby, krevety, mäkkýše), sladkovodné ryby a mäsové výrobky (odporúčaná doba skladovania je 3 mesiace - nutričné hodnoty a chuť sa časom znižujú), vhodné na mrazenie čerstvé potraviny.

**POZNÁMKA:** Uchovávajte rôzne potraviny podľa priestorov alebo cieľovej teploty skladovania zakúpených výrobkov. Ak chladničku necháte dlhšiu dobu prázdnu, vypnite ju, odmrázte, vyčistite,

vysušte a nechajte dvierka otvorené, aby sa v spotrebiči netvorili plesne. Dodržiavanie predpisov kontroluje inšpekcia.

# Starostlivosť o chladničku

## Čistenie

Chladnička aj mraznička sa rozmrazujú automaticky. Obe časti však vyčistíte približne raz za mesiac, aby ste predišli hromadeniu zápachu. Rozliatu látku ihneď utrite. Aby ste zabránili prenosu vône a vysychaniu potravín, potraviny pevne zabalte alebo prikryte.

## VAROVANIE



### Nebezpečenstvo výbuchu

Používajte nehorľavý čistiaci prostriedok. V opačnom prípade môže dôjsť k úmrtiu, výbuchu alebo požiaru.

## DŮLEŽITÉ:

- Na čistenie chladničky zvnútra ani zvonka nepoužívajte agresívne chemikálie, amoniak, chlórové bieliadlá, koncentrované čistiace prostriedky, rozpúšťadlá, abrazíva ani kovové drôtenky. Môžu poškodiť a/alebo odfarbiť povrch chladničky.
- Na čistenie sklenených poličiek, nepoužívajte teplú vodu, kým sú ešte studené. Sklo sa môže pri náhlych zmenách teploty rozbiť.

## Čistenie častí poličiek

- Pri čistení častí poličiek vyberte spodné časti poličky. Mali by byť umiestnené vodorovne, vpredu alebo vzadu, aby sa zabránilo spadnutiu podpory poličky.
- Ak sú poličkové diely umiestnené pod uhlom a bočné strany poličkových dielov sa dotýkajú zeme. Keď síla čistenia nie je správna, držiak poličky ľahko spadne.

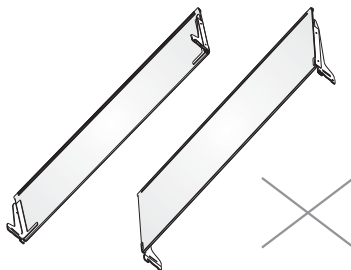
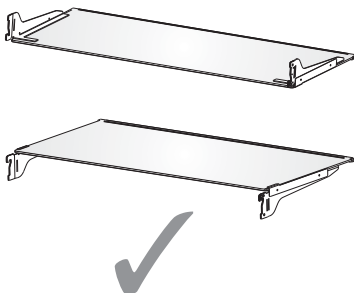

## VAROVANIE



### Nebezpečenstvo úrazu elektrickým prúdom

Pred čistením odpojte spotrebič alebo odpojte napájanie.

V opačnom prípade môže dôjsť k úmrtiu, úrazu elektrickým prúdom alebo zraneniu osôb.

1. Odpojte chladničku alebo odpojte napájanie.
2. Čistenie interiéru.  
Odnímateľné časti a vnútorné povrchy dôkladne umyte ručne, opláchnite a osušte. Použite čistú špongiu alebo mäkkú handričku a jemný čistiaci prostriedok rozpustený v teplej vode.
3. Čistenie tesnenia dvierok (tesnenia). Špinavé alebo lepkavé tesnenie dvierok sa môže prilepiť na skrinku a pri otvorení dvierok sa roztrhnúť. Pomocou mäkkej handričky a roztoku jemného čistiaceho prostriedku v teplej vode ručne umyte tesnenie dvierok. Opláchnite čistou vodou a dôkladne osušte.
4. Čistenie vonkajších povrchov.  
Vonkajšie povrchy umyte čistou, mäkkou handričkou alebo špongiou a jemným čistiacim prostriedkom, rozpusteným v teplej vode. Opláchnite povrchy čistou teplou vodou a ihneď osušte, aby ste sa vyhli vzniku vodných škvŕn.
5. Zapojte chladničku alebo znova pripojte napájanie.

## Svetlá

Tento výrobok obsahuje svetelný zdroj triedy energetickej účinnosti G na hornej a bočnej strane chladiacej komory.

**DŮLEŽITÉ:** Vaša chladnička je vybavená LED osvetlením. Tieto svetlá sú navrhnuté tak, aby vydržali počas celej životnosti chladničky. Ak však svetlá prestanú fungovať, požiadajte kvalifikovaného technika o výmenu.

## Starostlivosť počas dovolenky a premiestnenie

### Dovolenka

Ak sa rozhodnete nechať zapnutú chladničku, keď ste preč:

1. Spotrebujte všetky potraviny podliehajúce skaze a zmrazte ostatné jedlo.

### Ak sa rozhodnete vypnúť chladničku pred odchodom:

1. Vyberte všetky potraviny z chladničky a mrazničky.
2. Odpojte chladničku alebo odpojte napájanie.
3. Vyčistite chladničku, utrite ju a dobre osušte.
4. Prilepte gumené alebo drevené bloky na hornú časť oboch dverí, aby boli dostatočne otvorené, aby sa dovnútra dostal vzduch. Tým sa zabráni hromadeniu zápachu a plesní.

### Stahovanie

#### VAROVANIE



##### Nebezpečenstvo požiaru alebo výbuchu

Neprepichujte hadičky s chladivom.  
Dôsledne dodržiavajte pokyny na manipuláciu.  
Je použité horľavé chladivo.  
V opačnom prípade môže dôjsť k úmrtiu, výbuchu alebo požiaru.

**DÔLEŽITÉ:** Pri premiestňovaní chladničky manipulujte s ňou opatrne, aby ste nepoškodili chladiacu hadicu alebo nezvýšili riziko úniku.

#### VAROVANIE

##### Nebezpečenstvo kvôli nadmernej váhe

Premiestňovať a inštalovať chladničku by mali dve alebo viac osôb.  
V opačnom prípade môže dôjsť k preťaženiu chrbtice alebo inému zraneniu

Keď sťahujete chladničku do nového domova, pripravte ju na presťahovanie podľa týchto krokov.

1. Vyberte všetky potraviny z chladničky a zabalte všetky mrazené potraviny do suchého ľadu.
2. Odpojte chladničku.
3. Vyčistite, utrite a dôkladne vysušte.

4. Vyberte všetky odnímateľné časti, dobre ich zabalte a prilepte k sebe, aby sa počas pohybu neposúvali a nehrkali.
5. Zdvihnite vyrovnávacie nožičky, aby neškriabali podlahu. Pozrite si časť „Vyrovnávanie chladničky“.
6. Zatvorte dvierka páskou a napájací kábel prilepte na zadnú stranu chladničky. Po príchode do svojho nového domova vložte všetko späť a pozrite si časť „Pokyny na inštaláciu“.

## Opätovná inštalácia/použitie chladničky

Ak bola chladnička umiestnená vo vodorovnej alebo naklonenej polohe hoci aj na krátky čas, počkajte 4 hodiny pred jej zapojením, aby sa olej usadil v kompresore.

1. Čistenie chladničky. Pozrite si časť „Čistenie“.
2. Umiestnite chladničku na požadované miesto a vyrovnajte ju. Pozrite si „Pokyny na inštaláciu“.

#### VAROVANIE



##### Nebezpečenstvo úrazu elektrickým prúdom

Zapojte do uzemnenej 3-kolíkovej zásuvky.  
Neodstraňujte uzemňovací kolík zo zástrčky napájacieho kábla.  
Nepoužívajte adaptér.  
Nepoužívajte predlžovací kábel.  
V opačnom prípade môže dôjsť k úmrtiu, požiaru alebo úrazu elektrickým prúdom.

3. Zapojte do uzemnenej 3-kolíkovej zásuvky.



# Riešenie problémov

Najprv vyskúšajte tu navrhované riešenia, aby ste sa vyhlí nákladom na zbytočný hovor zo servisom. Chladnička nefunguje

Problém	Možná príčina a riešenie
Spotrebič nefunguje správne	Skontrolujte, či je zástrčka napájacieho kábla správne zasunutá do zásuvky.
	Skontrolujte poistku alebo istič. Chybnú poistku v prípade potreby vymeňte.
	Teplota v miestnosti môže byť príliš nízka. Skúste tento problém vyriešiť nastavením teploty chladničky a mrazničky na nižšiu hodnotu.
	Je normálne, že mraznička nebude fungovať počas cyklu rozmrazovania, prípadne krátku dobu po zapnutí spotrebiča v rámci ochrany kompresora.
Zápach z vnútorného priestoru	Možno bude potrebné vyčistiť vnútorný priestor
	Niektoré potraviny, nádoby alebo obaly môžu spôsobovať zápach.
Hluk zo spotrebiča	Nasledujúce zvuky sú celkom normálne: <ul style="list-style-type: none"> <li>• Pracujúci kompresor spôsobuje hluk.</li> <li>• Hluk pohybu vzduchu z motora malého ventilátora v mraziacom priestore alebo iných oddieloch.</li> <li>• Bublianie podobné zvuku vriacej vody.</li> <li>• Praskanie počas automatického odmrazovania.</li> <li>• Cvaknutie pred rozbehnutím kompresora.</li> <li>• Cvakavý zvuk, keď tečie voda.</li> <li>• Keď sa vydáva ľad, je počuť zvuk chodu motora.</li> </ul>
	Iné nezvyčajné zvuky sú spôsobené nižšie uvedenými dôvodmi a možno budete musieť skontrolovať spotrebič a vykonať nápravu: Spotrebič nie je vyrovnaný. Žiadna strana spotrebiča sa dotýka steny. Flaše alebo nádoby spadli alebo sa pohybujú.
Nefunguje dávkovač na výdaj vody	<ul style="list-style-type: none"> <li>• Počkali ste 12 hodín po inštalácii vodovodného potrubia pred výrobou ľadu? Ak nie je dostatočne chladná. Výroba ľadu môže trvať dlhšie, napríklad po prvej inštalácii.</li> <li>• Je vodovodné potrubie pripojené a vodovodný ventil otvorený?</li> <li>• Nezastavili ste funkciu výroby ľadu manuálne? Uistite sa, že ste nenastavili režim „Ice Off“.</li> <li>• Je nejaký ľad upchatý vo vedre výrobníka ľadu?</li> <li>• Je tlak vody nižší ako 30psi? Nainštalujte pomocné čerpadlo na kompenzáciu nízkeho tlaku.</li> <li>• Nie je teplota v mrazničke veľmi vysoká? Skúste nastaviť nižšiu teplotu v mrazničke.</li> <li>• Výrobník ľadu nevyrába ľad dostatočne rýchlo. Počkajte aspoň 90 minút.</li> </ul>

Motor beží nepretržite	<p>Je normálne často počuť zvuk motora. Jeho hluk bude vyšší a častejší pri týchto okolnostiach:</p> <ul style="list-style-type: none"> <li>• Nastavili ste nižšiu teplotu, ako je potrebné.</li> <li>• Vložili ste do spotrebiča veľké množstvo teplých potravín naraz.</li> <li>• Teplota v miestnosti, kde sa spotrebič nachádza, je príliš vysoká.</li> <li>• Dvierka spotrebiča sú otvorené príliš dlho alebo ich Otvárate príliš často.</li> <li>• Po prvej inštalácii spotrebiča alebo ak bol dlhší čas vypnutý.</li> </ul>
Vo vnútornom priestore vzniká vrstva námrazy	<p>Skontrolujte, či nedošlo k zablokovaniu ventilačných otvorov potravinami a či sú potraviny rozmiestnené v spotrebiči tak, aby vzduch mohol voľne cirkulovať. Uistite sa, že dvere sú dobre zatvorené. Ak chcete odstrániť námrazu, pozrite si kapitolu o „Čistenie a starostlivosť“.</p>
Teplota vo vnútornom priestore je príliš vysoká	<p>Možno ste nechali dvierka spotrebiča otvorené príliš dlho alebo otvárate ich príliš často; alebo dvierka zostávajú otvorené kvôli nejakej prekážke; alebo je spotrebič umiestnený tak, že okolo nie je dostatočný voľný priestor na cirkuláciu vzduchu.</p>
Teplota vo vnútornom priestore je príliš nízka	<p>Nastavte vhodnejšiu teplotu podľa pokynov v kapitole „Ovládacie prvky na displeji“.</p>
Dvierka spotrebiča sa ťažko zatvárajú	<p>Skontrolujte, či je chladnička naklonená dozadu o 0,4–0,6 (10–15mm), aby sa dvierka mohli samozavrieť, alebo či niečo vo vnútri bráni zatvoreniu dvierok.</p>
Nefunguje svetlo	<ul style="list-style-type: none"> <li>• LED svetlo môže byť poškodené. Pozrite si časť Výmena LED svetiel v kapitole „Čistenie a starostlivosť“.</li> <li>• Riadiaci systém vypol svetlá, pretože dvere boli otvorené príliš dlho. Zatvorte a znova otvorte dvierka, aby ste znovu zapli svetlá.</li> </ul>
V chladničke počuť bublanie vody	<p>To je normálne. Bublanie spôsobuje z chladiaca kvapalina, ktorá cirkuluje v chladiacom systéme.</p>
Nefunguje dávkovač na výdaj vody	<ul style="list-style-type: none"> <li>• Je vodovodné potrubie pripojené a vodovodný ventil otvorený?</li> <li>• Došlo k prasknutiu alebo zalomeniu vodovodného potrubia? Uistite sa, že vodoryska je voľná a bez akýchkoľvek prekážok.</li> <li>• Zamrzla nádrž na vodu, pretože teplota v chladničke je príliš nízka? Skúste zvoliť nastavenie vyššej teploty na paneli displeja.</li> <li>• Skontrolujte, či je filter správne nainštalovaný. Ak nie je správne nainštalovaný, dávkovač vody nemusí fungovať.</li> </ul>