

# Hisense

life reimagined

## **KORISNIČKI PRIRUČNIK ZA UPOTREBU**

Prije početka rukovanja ovom jedinicom, pažljivo  
pročitajte priručnik i sačuvajte ga za buduću uporabu

**RQ758N4SBSE**

**RQ758N4SBFE**

**HR**

**Hrvatski**

# Sadržaj

Kratak uvod.....	1
Važne sigurnosne upute.....	2
Montaža novog uređaja.....	10
Opis aparata.....	13
Kontrole zaslona.....	15
Upotreba uređaja.....	18
Čišćenje i održavanje.....	21
Korisni savjeti.....	22
Rješavanje problema.....	24
Zbrinjavanje aparata.....	26

## Kratak uvod

**Hvala što ste odabrali marku Hisense. Sigurni smo da ćete s užitkom koristiti svoj novi hladnjak. Prije korištenja uređaja, preporučujemo da pažljivo pročitate upute sa detaljima o instaliranju i korištenju proizvoda.**

- Provjerite jesu li sve osobe koje koriste ovaj uređaj upoznate s njegovim načinom rada i sigurnosnim značajkama. Važno je da pravilno montirate uređaj i pažljivo pratite sigurnosne upute.
- Preporučujemo da ovaj korisnički priručnik čuvate uz uređaj za buduću uporabu.
- Ovaj je uređaj namijenjen za korištenje u kućanstvu i sličnim okruženjima poput:

Kuhinjski prostor u trgovinama, uredima i drugim radnim okruženjima. Hoteli, moteli i druga stambena okruženja.

Objektima koji nude noćenje s doručkom.

Objekti za pružanje ugostiteljskih usluga i sličnu nekomercijalnu primjenu.

- Ovaj uređaj nije namijenjen osobama (uključujući djecu) s ograničenim fizičkim, senzornim ili mentalnim sposobnostima, ili s manjkom iskustva i znanja, osim ako nisu pod nadzorom ili im je objašnjeno kako se koristi ovaj uređaj. Djecu treba nadzirati kako se ne bi igrala s uređajem.
- Ne pohranjujte eksplozivne tvari kao što su limenke aerosola sa zapaljivim pogonskim plinom u ovaj uređaj.



### UPOZORENJE

- Spojite samo na dovod pitke vode.
- Nemojte upotrebljavati mehaničke uređaje ili druga sredstva za ubrzavanje procesa odmrzavanja, osim onih koje preporučuje proizvođač.
- Nemojte oštetiti krug rashladnog sredstva.

- Nemojte upotrebljavati električne uređaje unutar odjeljaka za pohranu hrane u uređaju, osim ako nisu one vrste koju preporučuje proizvođač.
- Kada uređaj odlažete, učinite to samo u ovlaštenom centru za zbrinjavanje otpada. Ne izlagati plamenu.
- Ako je kabel za napajanje oštećen, mora ga zamijeniti proizvođač, njegov serviser ili osoba sličnih kvalifikacija kako bi se izbjegla opasnost.

# Sigurnost Hladnjaka

## Vaša sigurnost i sigurnost drugih vrlo su važne.

Naveli smo mnoge važne sigurnosne poruke u ovom priručniku kao i na vašem uređaju. Uvijek pročitajte i pridržavajte se svih sigurnosnih poruka.



Ovo je simbol sigurnosnog upozorenja.

Ovaj simbol vas upozorava na potencijalne opasnosti koje vas ili druge osobe mogu ubiti ili ozlijediti. Nakon svake sigurnosne poruke slijedi simbol sigurnosnog upozorenja i riječ „OPASNOST“, „UPOZORENJE“ ili „OPREZ“.

Te riječi označavaju:



### **OPASNOST**

Neposredno opasnu situaciju. Možete poginuti ili se ozbiljno ozlijediti ako odmah ne slijedite upute.



### **UPOZORENJE**

Potencijalno opasna situacija koja bi, ako se ne izbjegne, mogla dovesti do smrti ili ozbiljne tjelesne ozljede.



### **OPREZ**

Potencijalno opasna situacija koja bi, ako se ne izbjegne, mogla dovesti do umjerene ili male tjelesne ozljede.

U svim sigurnosnim porukama navedeni su potencijalna opasnost, način za smanjenje mogućnosti od ozljede i ono što se može dogoditi ako se upute ne slijede.



## Informacije o sigurnosti i upozorenju

Radi svoje sigurnosti i pravilne uporabe, prije montaže i prve uporabe uređaja pažljivo pročitajte ovaj korisnički priručnik, uključujući savjete i upozorenja. Kako biste izbjegli nepotrebne pogreške i nezgode, važno je osigurati da su sve osobe koje koriste uređaj temeljito upoznate s načinom na koji se njime rukuje i sa sigurnosnim značajkama.

Sačuvajte ove upute i pobrinite se da ostanu s uređajem ako ga premjestite ili prodate. Na taj će način svatko tko ga koristi tijekom njegovog radnog vijeka biti pravilno informiran o načinu njegove uporabe i sigurnosnim napomenama.

Kako ne biste bili životno ugroženi i radi sigurnosti imovine, pridržavajte se mjera opreza navedenih u ovim korisničkim uputama jer proizvođač nije odgovoran za štete nastale uslijed nemara.

## **Sigurnost djece i drugih ranjivih osoba**

### ➤ Prema EN standardu

Ovaj uređaj mogu koristiti djeca starija od 8 godina kao i osobe s ograničenim fizičkim, senzornim ili mentalnim sposobnostima, ili s manjkom iskustva i znanja ako su pod nadzorom ili su dobili upute u vezi s korištenjem aparata na siguran način i razumiju sve opasnosti u vezi s upotrebom uređaja. Djeca se ne smiju igrati s uređajem. Čišćenje i održavanje ne smiju vršiti djeca bez nadzora. Djeci od 3 do 8 godina dopušteno je da uzimaju namirnice iz rashladnih uređaja i pohranjuju ih u njih.

### ➤ Prema IEC standardu

Ovaj uređaj nije namijenjen osobama (uključujući djecu) s ograničenim fizičkim, senzornim ili mentalnim sposobnostima, ili s manjkom iskustva i znanja, osim ako nisu pod nadzorom ili ih je uputila osoba odgovorna za njihovu sigurnost u vezi s upotrebom uređaja.

- Djecu treba nadzirati kako se ne bi igrala s uređajem.
- Svu ambalažu držite podalje od djece jer postoji opasnost od gušenja.
- Ako bacate uređaj, izvucite utikač iz utičnice, odrežite priključni kabel (što bliže uređaju) i uklonite vrata kako djeca koja se igraju ne bi doživjela strujni udar ili se zatvorila u njega.
- Ako ovaj uređaj, s magnetskim brtvama na vratima, treba zamijeniti stariji uređaj koji ima opružnu bravu (zasun) na vratima ili poklopcu, svakako onespособite opružnu bravu neupotrebljivom prije nego što bacite stari uređaj. To će spriječiti da uređaj postane smrtonosna zamka za dijete.



## Opća sigurnost

- Ovaj je uređaj namijenjen za korištenje u kućanstvu i sličnim okruženjima poput:
  - kuhinjskog prostora za osoblje u trgovinama, ureda i drugih radnih okruženja;
  - seoskih kuća i za klijente u hotelima, motelima i drugim stambenim sredinama;
  - objekata koji nude noćenje s doručkom;
  - objekata za pružanje ugostiteljskih usluga i slične nemaloprodajne primjene.
- Ne pohranjujte eksplozivne tvari kao što su limenke aerosola sa zapaljivim pogonskim plinom u ovaj uređaj.
- Ako je kabel za napajanje oštećen, mora ga zamijeniti proizvođač, njegov serviser ili osoba sličnih kvalifikacija kako bi se izbjegla opasnost.
- UPOZORENJE — Ventilacijske otvore u kućištu uređaja ili u ugrađenoj strukturi ne zatvarajte drugim predmetima/ zidovima.
- UPOZORENJE — Nemojte upotrebljavati mehaničke uređaje ili druga sredstva za ubrzavanje procesa odmrzavanja, osim onih koje preporučuje proizvođač.
- UPOZORENJE — Nemojte oštetiti krug rashladnog sredstva.
- UPOZORENJE — Nemojte upotrebljavati električne uređaje unutar odjeljaka za pohranu hrane u uređaju, osim ako nisu one vrste koju preporučuje proizvođač.
- Rashladno sredstvo i plin koji teče kroz izolaciju jesu zapaljivi. Kada uređaj odlažete, učinite to samo u ovlaštenom centru za zbrinjavanje otpada. Ne izlagati plamenu.
- UPOZORENJE — Prilikom postavljanja uređaja, provjerite je li kabel za napajanje uklješten ili oštećen.
- UPOZORENJE — Napunite pitkom vodom samo spremnik za vodu.

- UPOZORENJE — Ne postavljajte produžni kabel s višestrukim utičnicama ili prijenosne izvore napajanja na stražnjoj strani uređaja.

### **Zamjena LED-a**

- UPOZORENJE — LED svjetlo ne smije mijenjati korisnik! Ako je LED svjetlo oštećeno, obratite se korisničkoj službi za pomoć.

### **Rashladno sredstvo**

Rashladno sredstvo, izobutan (R600a), sadržano je u krugu rashladnog sredstva uređaja. To je prirodni plin s visokom razinom ekološke kompatibilnosti, koji je unatoč tome zapaljiv. Tijekom transporta i montaže uređaja pazite da se nijedna komponenta kruga rashladnog sredstva ne ošteti.

Rashladno sredstvo (R600a) jeste zapaljivo.

- UPOZORENJE — Hladnjaci sadrže rashladno sredstvo i plinove u izolaciji. Rashladno sredstvo i plinovi moraju se zbrinuti stručno jer mogu uzrokovati ozljede oka ili požar. Provjerite nisu li cijevi kruga rashladnog sredstva oštećene prije pravilnog odlaganja.



### **Upozorenje: opasnost od požara/zapaljivih materijala**

Ako se krug rashladnog sredstva ošteti:

- Ne prinosite otvoreni plamen i izvore paljenja. Temeljito prozračite prostoriju u kojoj se nalazi uređaj.

Opasno je mijenjati specifikacije ili modificirati ovaj proizvod na bilo koji način.

Svako oštećenje kabela može uzrokovati kratki spoj, požar i/ili električni udar.

## **Električna sigurnost**

- Kabel za napajanje ne smije se produljivati.
- Provjerite da utikač nije zgnječen ili oštećen. Prignječeni ili oštećeni utikač može se pregrijati i izazvati požar.
- Provjerite možete li pristupiti glavnom utikaču uređaja.
- Nemojte povlačiti glavni kabel.
- Ako je utičnica za napajanje labava, nemojte umetati utikač. Postoji opasnost od strujnog udara ili požara.

Ne smijete upotrebljavati uređaj bez poklopca unutarnje rasvjete.

- Hladnjak se koristi samo s napajanjem jednofaznom izmjeničnom strujom od 220~240V/50Hz. Ako je fluktuacija napona na lokaciji korisnika tolika da napon premašuje gore navedeni opseg, iz sigurnosnih razloga, hladnjak napajajte obavezno preko automatskog regulatora napona izmjenične struje, snage više od 350W. Hladnjak mora imati posebnu, a ne zajedničku utičnicu s drugim električnim uređajima. Njegov utikač mora odgovarati utičnici s uzemljenom žicom.

## **Svakodnevna uporaba**

- Nemojte pohranjivati zapaljive plinove ili tekućine u uređaju. Postoji opasnost od eksplozije.
- Nemojte upotrebljavati nikakve električne uređaje u uređaju (npr. električne aparate za sladoled, miksera itd.).
- Prilikom isključivanja uređaja uvijek izvucite utikač iz mrežne utičnice. Nemojte povlačiti kabel.
- Ne stavljajte vruće predmete blizu plastičnih dijelova ovog uređaja.

- Ne stavljajte prehrambene proizvode izravno na otvor za zrak na stražnjem zidu.
- Čuvajte unaprijed zapakiranu smrznutu hranu u skladu s uputama proizvođača smrznute hrane.
- Treba se strogo pridržavati preporuka proizvođača uređaja za skladištenje. Pogledajte odgovarajuće upute za skladištenje.
- Ne stavljajte gazirana pića u odjeljak za zamrzavanje jer se stvara pritisak u bocama, što može uzrokovati eksploziju i dovesti do oštećenja uređaja.
- Smrznuta hrana može izazvati promrzline ako se konzumira izravno iz odjeljka zamrzivača.
- Ne izlažite uređaj izravnoj sunčevoj svjetlosti.
- Zapaljene svijeće, lampe i druge predmete s otvorenim plamenom držite dalje od uređaja kako ga ne biste zapalili.
- Aparat je namijenjen za čuvanje hrane i/ili pića u uobičajenom kućanstvu kako je objašnjeno u ovoj knjižici s uputama. Aparat je težak. Prilikom premještanja treba biti oprezan.
- Nemojte vaditi niti dirati predmete iz odjeljka zamrzivača ako su vam ruke vlažne/mokre, jer to može uzrokovati ogrebotine na koži ili opekline smrzavanjem/zamrzivačem.
- Nemojte stajati niti se oslanjati na bazu, ladice, vrata itd.
- Smrznutu hranu ne smijete ponovno zamrzavati nakon što je odmrznuta.
- Ne konzumirajte ledene sladolede ili kockice leda izravno iz zamrzivača jer to može uzrokovati promrzline na ustima i usnama.



- Kako ne bi dolazilo do ispadanja predmeta i ozljeđivanja ili oštećenja uređaja, nemojte preopteretiti rešetke na vratima niti stavljati previše hrane u ladice za povrće.
- **UPOZORENJE** – Prije stavljanja u hladnjak hranu treba spakirati u vrećice. Tekućine je potrebno čuvati u bocama ili zatvorenim posudama kako ne bi dolazilo do prolivanja, jer strukturu dizajna proizvoda nije lako očistiti.
- Ovaj rashladni uređaj nije namijenjen za korištenje kao ugradbeni uređaj.



### **Oprez!**

#### **Njega i čišćenje**

- Prije provođenja radnji za održavanje, isključite uređaj i izvucite utikač iz utičnice.
- Ne čistite uređaj metalnim predmetima, parnim čistačem, eteričnim uljima, organskim otapalima ili abrazivnim sredstvima za čišćenje.
- Ne koristite oštre predmete za uklanjanje leda s uređaja. Koristite plastični strugač.

#### **Važno u vezi s montažom!**

- Za električno povezivanje pažljivo slijedite upute navedene u ovom priručniku.
- Raspakirajte uređaj i provjerite ima li oštećenja. Ne priključujte uređaj ako je oštećen. Moguća oštećenja odmah prijavite na mjestu gdje ste ga kupili. U tom slučaju zadržite ambalažu.
- Preporučljivo je pričekati najmanje četiri sata prije povezivanja uređaja kako bi se ulje vratilo u kompresor.
- Oko uređaja mora postojati odgovarajuća cirkulacija zraka, inače dolazi do pregrijavanja. Kako biste osigurali dovoljnu ventilaciju, slijedite upute koje se odnose na

montažu. Gdje god je to moguće, stražnja strana proizvoda ne smije biti preblizu zidu da bi se izbjeglo dodirivanje ili zahvaćanje toplih dijelova (kompresor, kondenzator) kako bi se spriječio rizik od požara. Slijedite upute relevantne za montažu.

- Uređaj se ne smije nalaziti u blizini radijatora ili štednjaka.
- Provjerite je li mrežni utikač dostupan nakon montaže uređaja.

## Servis

- Sve električne radove neophodne za servisiranje uređaja mora izvesti kvalificirani električar ili kompetentna osoba.
- Ovaj proizvod mora servisirati ovlaštenu servisni centar i moraju se koristiti isključivo originalni rezervni dijelovi.

1. Ako je uređaj sa sustavom Frost Free (ne stvara mraz).

2. Ako uređaj sadrži odjeljak za zamrzavanje.

## Čišćenje dozatora vode (posebno za proizvode sa dozatorom vode):

- Očistiti spremnike vode ako nisu korišteni 48h; isperite vodovodni sustav spojen na vodovod ako voda nije dovođenja u njega 5 dana.

## UPOZORENJE!

- Hranu je potrebno upakirati u vrećice prije stavljanja u hladnjak, a tekućine je potrebno nasuti u boce ili zatvorene posude kako se ne bi zaprljala struktura dizajna proizvoda koja se teško čisti.

## Pravilno Odlaganje Starog Hladnjaka

### UPOZORENJE

#### Opasnost od Gušenja

Uklonite vrata sa svog starog hladnjaka. Ako to ne učinite, može doći do smrti ili oštećenja mozga.

**VAŽNO:** Opasnost od zarobljavanja i gušenja djece unutar hladnjaka nisu problemi prošlosti. Bačeni ili ostavljeni hladnjaci i dalje su opasni – čak i ako će stajati „samo nekoliko dana“ na tom mjestu. Ako se rješavate starog hladnjaka, pridržavajte se ovih uputa kako biste spriječili nezgode.

## Prije nego što bacite svoj stari hladnjak ili zamrzivač:

- Skinite vrata.
- Ostavite police na mjestu kako djeca ne bi mogla lako ući unutra.

## Važne informacije o odlaganju rashladnih sredstava:

Odložite hladnjak u skladu sa savezним i lokalnim propisima. Rashladna sredstva mora isprazniti ovlaštenu EPA certificirani tehničar za rashladna sredstva u skladu s utvrđenim postupcima.

# Montaža novog uređaja

Prije prve uporabe uređaja morate se upoznati sa sljedećim savjetima.



## UPOZORENJE

Za ispravnu montažu, ovaj hladnjak mora biti postavljen na ravnu površinu od tvrdog materijala u visini ostatka poda. Ta površina mora biti dovoljno čvrsta da izdrži pun hladnjak.

Valjci, koji nisu kotačići, trebali bi se koristiti samo za kretanje naprijed ili nazad. Pomjeranje hladnjaka u stranu može oštetiti pod i valjke.

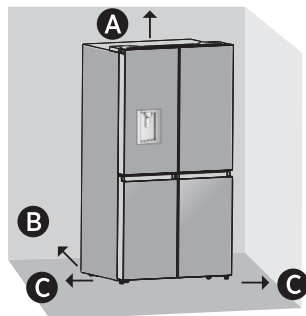
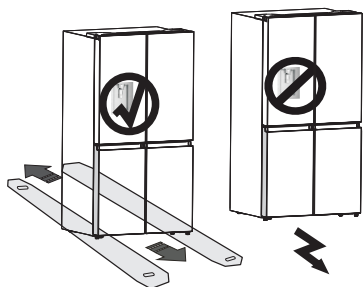

- A 2" (50mm) Iznad
- B 2" (50mm) Iza
- C 1/2" (12mm) sa Svake Strane

## Bilješka:

- Ovaj uređaj radi dobro u klimatskim uvjetima klasificiranim od N do T prikazanim u donjoj tablici. Ako se ostavi na temperaturi iznad ili ispod navedenog raspona dulje vrijeme, možda neće raditi ispravno.

## Ventilacija uređaja

**Radi poboljšanja učinkovitosti rashladnog sustava i uštedje energije, mora se održavati dobra ventilacija oko uređaja radi odvođenja topline. Zbog toga oko hladnjaka mora biti dovoljno slobodnog prostora.**

### • Prijedlog:

Preporuča se razmak od najmanje 2" (50mm) od stražnje strane hladnjaka do zida, najmanje 2" (50mm) od vrha, razmak od najmanje 1/2" (12mm) od bočnih strana do zida i prazan prostor ispred kako bi se vrata mogla otvoriti za 125°, kako je prikazano na sljedećim dijagramu.



Klimatska klasa	Sobna temperatura
SN	+10°C do +32°C
N	+16°C do +32°C
ST	+16°C do +38°C
T	+16°C do +43°C

- Ostavite uređaj na suhom mjestu kako biste izbjegli visoku vlažnost.
- Držite uređaj podalje od izravne sunčeve svjetlosti, kiše ili mraza. Držite uređaj podalje od izvora topline poput peći, vatre ili grijalice.

## Podešavanje visine vrata i zazora vrata

Visina vrata može se podesiti pomoću priloženih uskočnih prstenova.

### Potreban alat:

	
Uskočni prsten (4kom)	Ključ (ne isporučuje se)

### Za podešavanje visine vrata

1. Provjerite visinsku razliku između vrata, a zatim podignite i držite najniža vrata kako bi bila u visini s ostalima.
2. Umetnite uskočni prsten odgovarajuće veličine između vrata i šarke kao što je prikazano.

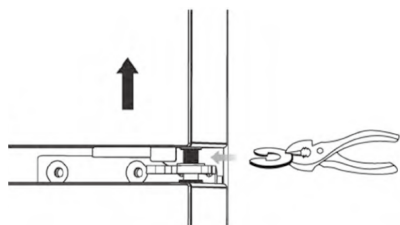

### VAŽNO!

1. Umetnite samo jedan uskočni prsten. Ako umetnete dva ili više uskočnih prstenova, mogu iskliznuti ili izazivati zvukove kao kod trljanja.
2. Ne podižite vrata previše. Vrata mogu dodirnuti i oštetiti gornji poklopac.
3. Sačuvajte preostale uskočne prstenove, možda vam nekad zatrebaju.

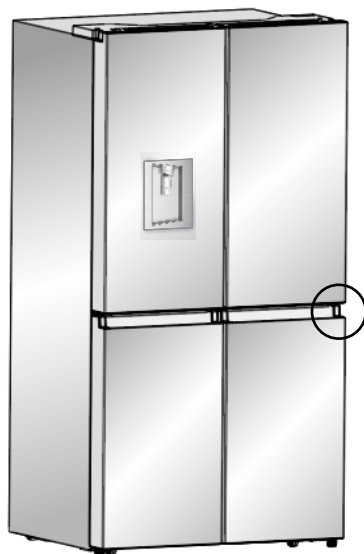

### UPOZORENJE!

Sadrži sitne dijelove, držite prstenove podalje od beba i djece.

## Niveliranje uređaja

- Radi adekvatnog niveliranja i cirkulacije zraka u donjem stražnjem dijelu uređaja, možda će biti potrebno prilagoditi donje nožice. Možete ih podesiti ručno ili pomoću odgovarajućeg alata.
- Nagnite gornji dio unatrag za  $0,4^{\circ}$ – $0,6^{\circ}$  ( $10\text{mm}$ – $15\text{mm}$ ) kako bi se vrata sama zatvarala.

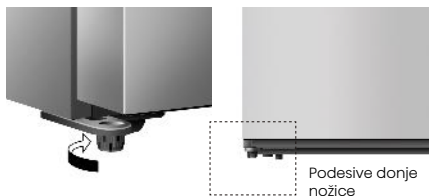

## Uklanjanje vrata

- U slučaju da su vrata u vašem domu preuska za unos hladnjaka, uklonite vrata i ladice hladnjaka. Ako trebate ukloniti vrata, nastavite sa čitanjem.

### Alati koji će vam trebati (ne isporučuje se)

Imbus ključ (5/32", 4mm)	Ključ (5/16", 8mm)
Križni odvijač	

1. Dok su vrata zatvorena, uklonite 3 vijka koji drže gornji poklopac (A) pomoću križnog odvijača (+). Potom uklonite gornji poklopac s cijelim kabelskim snopom.

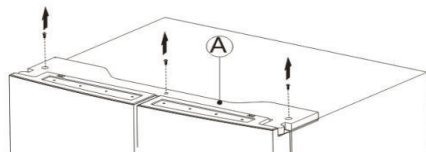

2. Uklonite 3 vijka (B) pričvršćena na šarke pomoću ključa (5/16", 8mm) i vijak za uzemljenje (C) sa šarke uz pomoć križnog odvijača (+). Uklonite gornju lijevu i desnu šarku sa vrata (D).

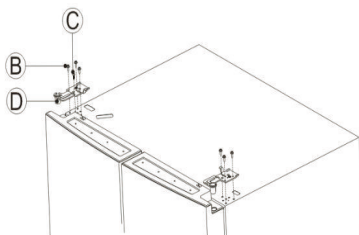

# Opis aparata

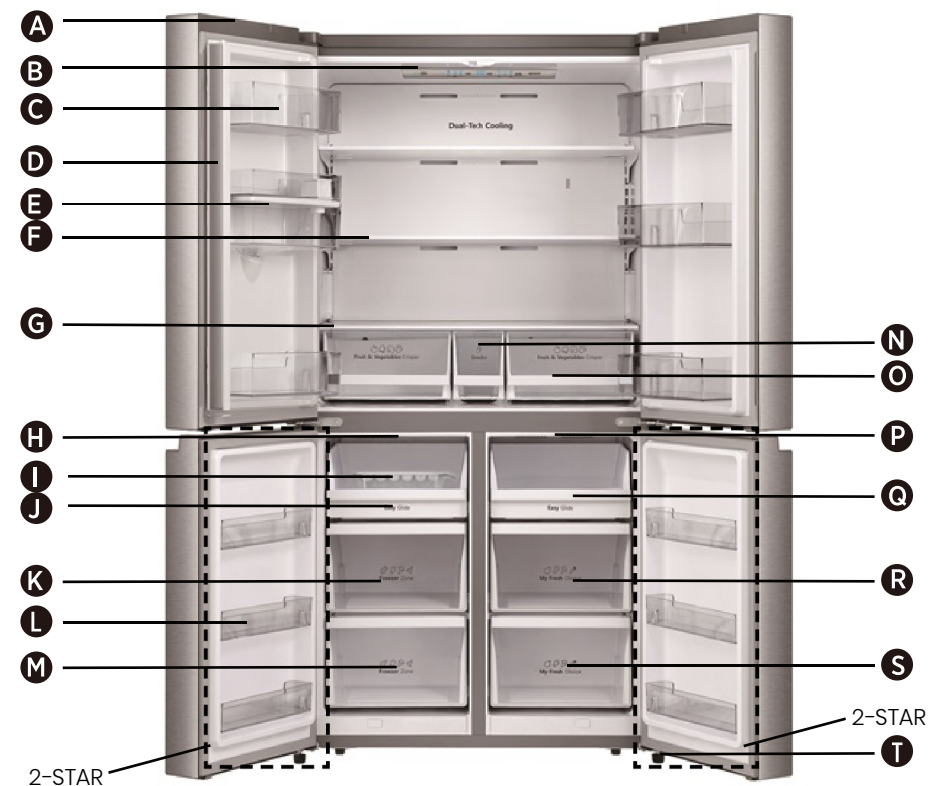

- |   |  |
|---|--|
| <b>A</b> Wi-Fi modul                      | <b>K</b> Srednja ladica zamrzivača           |
| <b>B</b> LED svjetlo hladnjaka            | <b>L</b> Posuda na vratima zamrzivača        |
| <b>C</b> Posuda na vratima hladnjaka      | <b>M</b> Donja ladica zamrzivača             |
| <b>D</b> Pregradni stup                   | <b>N</b> Srednja ladica za pohranu           |
| <b>E</b> Spremnik za vodu                 | <b>O</b> Ladica za voće i povrće             |
| <b>F</b> Staklena polica                  | <b>P</b> LED dioda izmjenjivog pretinca      |
| <b>G</b> Poklopac ladice za voće i povrće | <b>Q</b> Posuda izmjenjivog pretinca         |
| <b>H</b> LED svjetlo zamrzivača           | <b>R</b> Srednja ladica izmjenjivog pretinca |
| <b>I</b> Ledomat                          | <b>S</b> Donja ladica izmjenjivog pretinca   |
| <b>J</b> Posuda zamrzivača                | <b>T</b> Nožica za niveliranje               |

## Bilješka!

- Budući da stalno mjenjamo svoje proizvode, vaš se hladnjak može malo razlikovati od ovog iz priručnika s uputama, ali njegove funkcije i način uporabe ostaju isti.
- Kako biste postigli najbolju energetska učinkovitost ovog proizvoda, postavite sve police, ladice i posude na njihov izvorni položaj kao na gornjoj slici.

# Opis aparata



- |  |  |
|--|--|
| <b>A</b> Wi-Fi modul                                   | <b>K</b> Posuda na vratima zamrzivača        |
| <b>B</b> LED svjetlo hladnjaka                         | <b>L</b> Donja ladica zamrzivača             |
| <b>C</b> Posuda na vratima hladnjaka                   | <b>M</b> Srednja ladica za pohranu           |
| <b>D</b> Pregradni stup                                | <b>N</b> Ladica za voće i povrće             |
| <b>E</b> Staklena polica                               | <b>O</b> LED dioda izmjenjivog pretinca      |
| <b>F</b> Poklopac ladice za voće i povrće u zamrzivaču | <b>P</b> Posuda izmjenjivog pretinca         |
| <b>G</b> LED svjetlo                                   | <b>Q</b> Srednja ladica izmjenjivog pretinca |
| <b>H</b> Ledomat                                       | <b>R</b> Donja ladica izmjenjivog pretinca   |
| <b>I</b> Posuda zamrzivača                             | <b>S</b> Nožica za niveliranje               |
| <b>J</b> Srednja ladica zamrzivača                     |  |

## Bilješka!

- Budući da stalno usavršavamo naše proizvode, vaš se hladnjak može malo razlikovati od ovog iz priručnika s uputama, ali njegove funkcije i uporaba ostaju isti.
- Kako biste postigli najbolju energetska učinkovitost ovog proizvoda, postavite sve police, ladice i posude na njihov izvorni položaj kao na gornjoj slici.

# Kontrole zaslona

Proizvod ima jednu kontrolnu ploču koja se nalazi unutar hladnjaka na vrhu. Koristite uređaj u skladu sa sljedećim smjernicama za kontrolu.

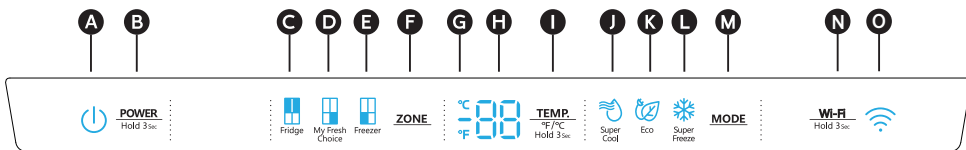

- A** Ikona napajanja
- B** Kontrola napajanja
- C** Ikona temperature odjeljka hladnjaka
- D** Ikona temperature odjeljka Moj svježi izbor
- E** Ikona temperature odjeljka zamrzivača
- F** Izbor zone
- G** Indikator temp. U Celzijevim ili Fahrenheitovim stupnjevima
- H** Temperature
- I** Kontrola temperature
- J** Ikona za super hlađenje
- K** Ikona eko načina
- L** Ikona za super zamrzavanje
- M** Kontrola načina rada
- N** Kontrola Wi-Fi modula
- O** Ikona za Wi-Fi

## NAPAJANJE POWER Hold 3s

Pritisnite i držite tipku „POWER“ 3 sekunde za uključivanje ili isključivanje funkcije napajanja. Kada je funkcija napajanja uključena, ikona „“ svijetli, a na zaslonu se prikazuje „“.

**BILJEŠKA:** Kada je funkcija napajanja uključena, hladnjak prestaje hladiti.

## Postavljanje temperature odjeljka

Kada postavite temperaturu, postavljate prosječnu temperaturu za cijeli odjeljak. Stvarne temperature odjeljka mogu se razlikovati od prikazanih temperatura ovisno o količini i položaju pohranjene hrane i okolnoj sobnoj temperaturi.

## Preporučene postavke temperature

- Odjeljak hladnjaka: 39°F(4°C)
- Odjeljak svježeg izbora: 19°F(-7°C)
- Odjeljak zamrzivača: 0°F(-18°C)

## Celzijus/Fahrenheit

Za prebacivanje između Celzijevih i Fahrenheitovih stupnjeva na zaslonu, pritisnite i držite tipku „“ na 3 sekunde.

## Temperatura odjeljka hladnjaka

1. Više puta pritisnite gumb „ZONE“ dok se ne pojavi ikona Fridge „“.
2. Kada je hladnjak uključen, ikona „“ počinje svijetliti. Zatim više puta pritisnite gumb „“ za kruženje kroz dostupne postavke temperature od 46°F(8°C) do 36°F(2°C).

**BILJEŠKA:** Svakim pritiskom na gumb snižavate postavku za jedan stupanj Celzija/Fahrenheita.

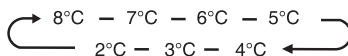
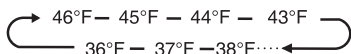

3. Otpustite gumb „“ kada se pojavi željena postavka temperature.

## Temperatura odjeljka Moj svježi izbor

1. Više puta pritisnite gumb „ZONE“ dok se ne pojavi ikona odjeljka „My Fresh Choice“ „“.
2. Kada je funkcija „Moj svježi izbor“ uključena, ikona „“ počinje svijetliti. Zatim više puta pritisnite gumb „“ za kruženje kroz dostupne postavke temperature od 41°F(5°C) do -4°F(-20°C).

**BILJEŠKA:** Svakim pritiskom na gumb snižavate postavku za jedan stupanj Celzija/Fahrenheita.

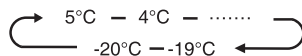
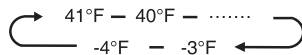

3. Otpustite gumb „“ kada se pojavi željena postavka temperature.

## Temperatura odjeljka zamrzivača

1. Više puta pritisnite gumb „ZONE“ dok se ne pojavi ikona Freezer „“.
2. Kada je zamrzivač uključen, ikona „“ počinje svijetliti. Zatim više puta pritisnite gumb „“ za kruženje kroz dostupne postavke temperature od 7°F(-14°C) do -11°F(-24°C).

**BILJEŠKA:** Svakim pritiskom na gumb snižavate postavku za jedan stupanj Celzija/Fahrenheita.

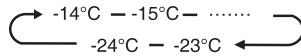
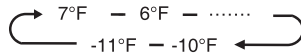

3. Otpustite gumb „“ kada se pojavi željena postavka temperature.



## Super Cool (Super Hladjenje)



! I ' m ' Ā ' cōPēā! ŌŌC'PŌ! ' « S ' āc ' ā I ' ' PŌ! ā I ' A I ' ō! ' C' S I A Ā Ō Ō S ā ' ū r ' I ' ' S ' I Ō A ' ē I ' Pēā ēōāē A AŌ! ā SŌ! Ğ ā ūāŌA ' ōPŌā j ' ē ū Ğā ' AŌŌē! ' I ' I ' x ' c ' x' Pāūā! « I Ō ē ŌPŌā ' Ō! I ' ' ē I ' Pēā ēōā ' ! I ' ' Ā ' cōPēā! ŌŌC'ā! ' ū r ' ē I ' Pēā ēōā ō ' Ō S ā ' Ō Ō ' C' S I A ' A ' .

1. Vāēā! xē mŏl j ' **MODE** ' ' Aēūā I A Ōūē ' ō! AēA ' :AŌ! ' ' E ' āc ŌāūA ēē ' I ' ' x ' S ā ' ēōā ē I ' Pēā ēōā C' S I A ' A ' . PāA ' ē E ' āc ' 3 !
2. cōPēā cōŌŌc'ā ' ōēŌ! ' ēāAāŌŌPŌA ' I ' AŌ! ' ā ' ē
3. C ' S ' Ā ' ō! AēA ' āŏPēā cōŌŌc'āŌŌē I ' ' I Ō ' ē A ' āAŌŌ ' PēāAŌ! I ' ' mŏl j ' **MODE** ' xPŌāē ūĞā I ' A I ' I Ōūē ē I ' Pēā ēōā ' I ' C' S I A ' A ' ' AŌāŏ! ŌāAŌŌē ' ō! AēA ' cōPēā! ŌŌC'PŌāē ūā ' ē I ' Pēā ēōā ' I ' C' S I A ' A ' āc ūā E ' I ' ' Pākē ŌŠ! ō ' PŌāē ūāŌ

## Super Freeze (Super Zamrzavanje)



žŌ! AēA ' cōPēā 3āc' « j ā Ōā! ' ' ū r ' ē I ' Pēā ēōā ' I ' ā ū r ' ' ' I ' ā ' ū r ' cō ' I ' ā I ō j ' āc ' I ' « mŌ! ' ' « R ū ' I ' ' m ' Ā ' ē AŌ ' « PŌ! ' ' « ō Ōŏŏū r ' I ' ū xē ' I ' ' ' I ' ā I ū ' ū r ' ā ō ' I ' ā I ' » Ōāŏŏū r ' I ' A I ' I ' ā ū ā ' x ' I ' ' S ō ' » Pēā Ō S

1. vŭc' Pŏē Pāēā! xē mŏl j ' **MODE** ' SŌAāc ' I ' PŌA ū » AŌ! ' cōPēā 3āc' « Vāēā! xē mŏl j ' **MODE** ' ' Aēūā I A Ōūē ' ō! AēA ' :AŌ! ' E ' āc ŌāūA ēē ' I ' ' x ' S ā ' ēōā ' ē I ' Pēā ēōā ' I ' ā ū r ' ' PāA ' ' ē E ' āc ' 3 !
2. cōPēā āc' « āc' ōēŌ! ' ēāAāŌŌPŌA ' I ' AŌ! ' ā ' ē
3. C ' S ' Ā ' ō! AēA ' cōPēā 3āc' « ōAŌŌē I ' ' I Ō ' ē A ' āAŌŌ ' PēāAŌ! I ' ' mŏl j ' **MODE** ' xPŌāē ūĞā I ' I Ōūē ē I ' Pēā ēōā ' I ' ā ū r ' ' AŌāŏ! ŌāAŌŌē ' ō! AēA ' āŏPēā āc' « PŌāē ūā ' ē I ' Pēā ēōā ' I ' ā ū r ' ' ūā E ' āc ' I ' ' Pākē ŌŠ! ō ' PŌāē ūāŌ

**BILJEŠKA:** C ' S ' Ō S ' j ' ācē ' ō! AēA ' cōPēā 3āc' « P ' xē S ' ō Ō S ā ' ŌŌ ' I ' ā ū r ' m ' I ' ē I ' ' Pēā ' ō j ' Ōc' I ' ' x' Ğ ' I ' A ' I ' ' ŌāŌ j ' xŌ ' m ' x ' I ' ' Pēā ' ZŌc'ē' Ğ ' I ' A ' I ' Ō mŏ ' « ĀāPŌ S ' ē

## Eco (Eko)



Vāēā! xē mŏl j ' **MODE** ' ' ōAŌŌē ū r ' I ' A ' \*AŌ ' ō! AēA ' :AŌ! ' PŌŌ! A ' āūA ēē ' C ' S ' Ā ' \*AŌ ' ō! AēA ' ōAŌŌē ' ē I ' Pēā ēōā ' I ' C' S I A ' A ' āc ' ōēŌ! ' ēāPāk' j ' cŌA ' I ' ' 3 ! ' ' ē I ' Pēā ēōā ' I ' ā ū r ' I ' ' 3 ! ' ' ē I ' Pēā ēōā ' Ō S ā ' Ō ' KŌAūA ' » j ' ŌāŌāē A ' I ' « PāŌ! A I ' A I ' ' C ' S ' Ā ' \*AŌ ' ō! AēA ' ōAŌŌē I ' ' I Ō ' ē A ' āAŌŌ ' PēāAŌ! I ' ' mŏl j ' **MODE** ' xPŌS'c' ū r ' I ' A I ' ē I ' Pēā ēōā ' I ' C' S I A ' A ' I ' ā ū r ' ' ūāē ūā ' ē I ' Pēā ēōā ' I ' C' S I A ' A ' ūā E ' āc ' I ' ' Pākē ŌŠ! ō ' PŌāē ūāŌ

## Alarm za otvorena vrata

! AŌā ūā ē ŌāŌāc' I ' SŌA' Ō S ' I ' x Ōēx ' C' ā ' āc ' Ōm' c' ū r ' AŌ! j ' ū r ' ā ŏPŌ ŌāŌ ' I ' ' ōPā ūā ' AŌA ' PŌ » āc PāA ' ōA ' C' ā ' āc Ōm' c' ū r ' Pŏē ' ā ū r ' Aē I ' x Ōēx ē A AŌ! ' I ' x Ōē ' ' & ' j ' xēc ' āAŌŌē' C' ā ' ' ā ūŌāc' ā ū r ' ūā ē PŌēŏŌ Ō

## Probni način rada

\āŌ! I ' I ' ' m ' ā ' S ' āŌ ' ' ' » C' m ' I ' A ' ōē ū ū! » I ' ' SŌ ū Ōā ' ū r ' I ' C' S I A ' A ' S ' ' ā ū r ' ā ' I ' C' S ' I ' ā ' A ū Ō ū Ō! I ' ' ōē ō S ' j ' « I ' C' ā ' C' ā ' I ' C' S I A ' A ' S ā ' Ō A ' Ō S ' ' ā ' S ' ' Ğ ' I ' « ā ū r ' ā ' I ' C' S ' I ' ā ' A L ' ' ' āŌ! ō āc' ' PāA ' ōā PŌāc' j ' I ' xā m ' I ' « I ' ē I ' ' āc' S ' E ' I ' ' m '



& ' j ' xēc ' āAŌŌē' xPāŌ! I ' I ' ' m ' ā ' S ' ' Pāēā! xē ' xāŌūāc' I ' Ō » S ā xē Sŏm! ' S ' ' **POWER** ' ' **Wi-Fi** ' ' ē A AŌ! ' ' ā AŌ! S ' ' SŌAāc' I ' « Ōm' c' ā ' ō A Ōc' ' Sŏm! ' ū ŌAŌ!

## Funkcija Wi-Fi



R ū ū ' āc ōāc' ' A I ' I Ō ' « S ' ' Ō! AāŏPā ūĞā ē ' P ' I ' ē I ' xē Ğē Ō! Ō! ' xē j ' Ğē Ō! ' AŌŏāc' ' A I ' ā PŌA I ' I ' AŌē! ō! āc ' ō Ō! S ' ' ā S ' ' A ' Ō Ō! ' x ' I ' ōāc' ' A

## Što je potrebno za povezivanje uređaja?

- c' m ' I ' ŌŌA ' C' « j ' « x ' I ' āc ' « x ' » A I ' Ōā ' x ' ' ē SŌŪŌŪŌ ō A m ' I ' I ' A āāē m S A ' A ' ōāc' ' A ' I ' Ō ēā I
- nāl A ā ū r ' Pāē I ' ē I ' āc ' I ' Ōā j ' » PŌŪē ' I ' ā ' x ' I ' ēā ē Ōē! ' ' x ' » AŌ! AēA ' I ' ' ōāc' ' AŌ! Ōā ' āc' ' Aēūā ē
- \ ' I ' ē I ' xē Ğē Ō! ē j ' Ğē Ō! Ōā ' āc ' ā PŌAē! ' ' x ' I ' ēā ē ē
- R Pēā ē ū! āŏāē ū r ' ū r ' c' I ' P ' I ' ē Ō! ' ē Ğē Ō! ē ē j ' Ğē Ō! Ōā j ' » AŌ! P ' ē x ' I ' ā ' ' PāA ' c' Ō! ' Ō! I ' « cēē »

## Aplikacija ConnectLife

' PāA ' c' A ' Ō! I ' Ō! I ' « cēē » SŌāēŏP! ' A ' ' j ' ā P C' ē Ō ' Pāk ō x ' I ' A ' ō ' P P Ğ Ō ū Ō Aē ū ū! » ' P P cē āc ' x' ē ū ū ū! » 4 00 m Ğ ' Ğ



## Instalacija aplikacije ConnectLife app

1. S ' xē ō ' ' P P cē āc ' I ' ' P P Ğ Ō ū ū! ' ōāc' ' A ' ' ' ' P P 4 ' Ğā ' I ' ' 8 ō ' ū » ōāc' ' A ' ' x' ē ū ū ū! ō ' 4 00 m Ğ ' Ğ ' I ' ' S ā Ō S ' ōāc' ' A ' ' I ' ' ā ū Ō! ' ē Ğē Ō! ē ē j ' Ğē Ō
2. I ā ' »! Ō! I ' « cēē »



3. Odaberite aplikaciju ConnectLife i instalirajte je na pametni telefon/tablet.



## Obavještenje!

Preporučujemo da preuzmete i instalirate mobilnu aplikaciju i kreirate ConnectLife račun prije no što pokušate povezati svoj uređaj.

## Povezivanje uređaja s Wi-Fi mrežom

Nakon aktiviranja Wi-Fi funkcije, povežite uređaj s kućnim usmjerivačem kako biste uređaj povezali s mobilnom aplikacijom ConnectLife.

**Korak 1:** Postavite uređaj na normalan rad.

Dodirnite i držite tipku „“ otprilike 3 sekunde. Kada se na zaslonu pojavi „“, ušli ste u izbornik mrežne veze.

**Korak 2:** Dodirnite tipku „**MODE**“ da biste odabrali vrijednost „“ unutar 60 sekundi.



**Korak 3:** Dodirnite tipku „“ da biste potvrdili način odabira. Simbol Wi-Fi počinje treperiti i imate 5 minuta da povežete ovaj uređaj na mrežu.

**Korak 4:** Kada se uključi simbol Wi-Fi, to znači da ste se uspješno povezali s Wi-Fi mrežom. Zaslom se vraća u normalu.

## UPARIVANJE Uređaja

Uređaj možete upariti s mobilnim uređajem. Jednostavno uparite još jednog korisnika sa svojim uređajem. To podrazumijeva da je vaš uređaj već postavljen i povezan s vašom kućnom mrežom. Ako to nije slučaj, vratite se i odaberite POSTAVKA VEZE.

**Korak 1:** Postavite uređaj na normalan rad.

Dodirnite i držite tipku „“ otprilike 3 sekunde. Kada se na zaslonu pojavi „“, ušli ste u izbornik mrežne veze.

**Korak 2:** Dodirnite tipku „**MODE**“ da biste odabrali vrijednost „“ unutar 60 sekundi.



**Korak 3:** Dodirnite tipku „“ da biste potvrdili način odabira. Mreža za UPARIVANJE uređaja sada je uključena na 5 minuta.

**Korak 4:** Kada se zaslon vrati u normalu, to znači da ste UPARILI uređaj.

## Poništavanje veze sa svim UPARENIM uređajima

Ako aktivirate ovu funkciju, uređaj se uklanja iz svih uparenih korisničkih računa aplikacije.

**Korak 1:** Postavite uređaj na normalan rad.

Dodirnite i držite tipku „“ otprilike 3 sekunde. Kada se na zaslonu pojavi „“, ušli ste u izbornik mrežne veze.

**Korak 2:** Dodirnite tipku „**MODE**“ da biste odabrali vrijednost „“ unutar 60 sekundi.

**Korak 3:** Dodirnite tipku „“ za potvrdu odabranog načina radi poništavanja veze..

**Korak 4:** Nakon poništavanja veze s uređajem, automatski se ulazi u stanje distribucijske mreže. Ikona „“ treperi, a distribucijska mreža dostupna je do 5 minuta.

## Korištenje odjeljka hladnjaka

Odjeljak hladnjaka je pogodan za skladištenje povrća i voća. Hranu unutra hladnjaka skladištite pakiranu u hermetički zatvorenim posudama/vrećicama kako bi se izbjegao gubitak vlage ili ukusa koji prodire u drugu hranu.

### Oprez!

Nikada ne zatvarajte vrata hladnjaka dok su police, posudice i/ili teleskopski klizači izvučeni. To može oštetiti i njih i hladnjak.

## Otvaranje i zatvaranje vrata

Četvora vrata mogu se otvarati i zatvarati zasebno ili zajedno.

- Na lijevim vratima odjeljka hladnjaka nalazi se vertikalni separator (mulion).
- Prilikom zatvaranja lijevih vrata, separator se sklapa iza desnih vrata spajajući dvojna vrata.
- Temperatura okvira vrata je kontrolirana kako bi se spriječilo stvaranje vlage na separatoru. Temperatura površine može biti topla, što je normalno i neće utjecati na učinak hladnjaka.

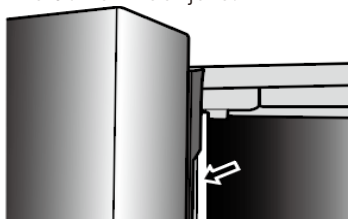

**BILJEŠKA:** Prije zatvaranja lijevih vrata, provjerite je li separator presavijen prema unutra. Ako se separator izvuče prema van, može se oštetiti kada pokušate zatvoriti vrata.

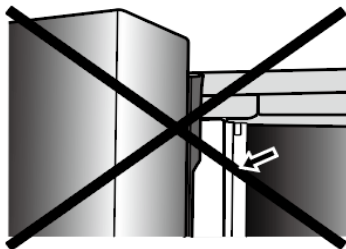

## Upotreba kontrola

**BILJEŠKA:** Kontrole na vašem modelu mogu izgledati drugačije od onih na ovoj i drugim slikama u ovom priručniku, ovisno o značajkama modela koji imate.

## Posude na vratima

Pretinac hladnjaka opremljen je sa šest posuda na vratima koje su prikladne za pohranjivanje tekućine u konzervama, flaširanih pića i pakirane hrane. Za uklanjanje posuda na vratima, jednostavno ih podignite i povucite ravno van. Za premještanje posuda na vratima, gurnite ih iznad željenog mjesto i prema dolje dok se ne zaustave.



### UPOZORENJE!

Ne stavljajte previše teških stvari u košare. Prije nego što vertikalno podignete policu na vratima, otvorite vrata.

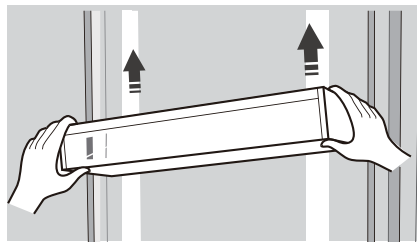

## Prilagodljive police

Visinu policu možete prilagoditi svojim potrebama.

1. Da biste uklonili policu, nježno je podignite prema gore, a zatim povucite prema naprijed sve dok kraj policu ne prođe nosač šine.

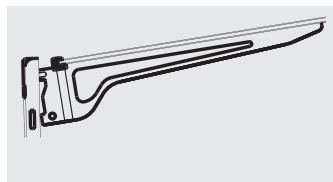
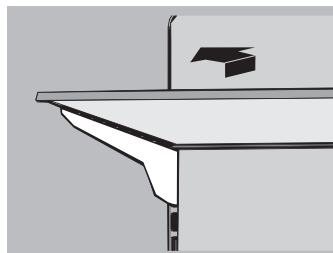

2. Da biste ponovno postavili policu, nježno gurnite policu natrag u odjeljak hladnjaka i spustite policu na nosač šine.



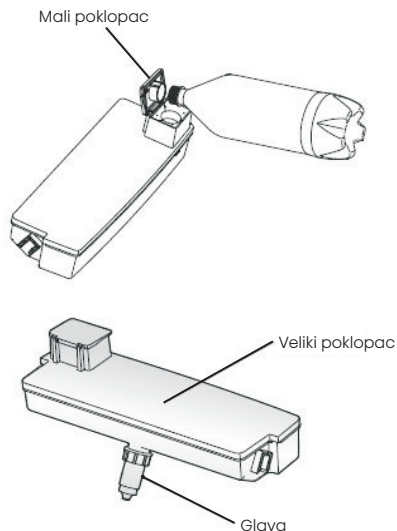

### Upozorenje!

- Ne dodirujte druge dijelove prilikom ulivanja vode jer to može dovesti do curenja.
- Ne preporučuje se ulivanje ostalih tečnosti i napitaka (mlijeko, sok, gazirana pića itd.) osim vode za piće, posebno pića koja sadrže čestice (što može dovesti do kvara u radu).
- Zabranjeno je točenje tople vode u spremnik.

### • Točenje vode

Trebali biste koristiti odgovarajuće čašice za točenje vode ispod dozatora.

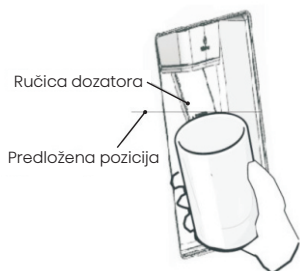

### Upozorenje!

- Nemojte gurati ručicu dozatora vode naprijed bez podmetnute čašice jer to dovesti do prolijevanja vode.
- Kako biste izbjegli curenje hladnog zraka iz tijela hladnjaka, postavite dijelove dozatora vode (osobito kutiju za pohranu vode i glavu) čak i ako se dozator vode ne koristi.

### • Čišćenje

1. Pažljivo izvadite spremnik za vodu iz vrata, a zatim perite spremnik, poklopac i glavu u vodi.
2. Nakon što ste uspješno očistili uređaj, ostavite ga da se osuši prirodnim putem ili u sušilici.
3. Ako ste više puta koristili dozator vode, voda u spremniku može se prosuti po podu i nakvasiti ga. Trebali biste redovito čistiti spremnik suhim ručnikom prije prelijevanja.



Prihvatni spremnik

# Čišćenje i održavanje

**Iz higijenskih razloga uređaj (uključujući vanjski i unutarnji pribor) treba očistiti najmanje jednom u dva mjeseca.**



## UPOZORENJE!

Kako biste izbjegli strujni udar, aparat ne smije biti priključen na glavni izvor napajanja tijekom čišćenja. Prije čišćenja isključite uređaj i izvucite utikač iz utičnice.

## Vanjsko čišćenje

**Da bi uređaj izgledao dobro, morate ga redovito čistiti.**

- Smočite krpu za čišćenje umjesto da vodu prskate izravno na površinu uređaja. Time se osigurava ravnomjerna raspodjela vlage po površini.
- Očistite vrata, ručke i površine tijela hladnjaka blagim deterdžentom, a zatim ih osušite mekom krpom.



## OPREZ!

1. Za čišćenje nemojte koristiti oštre predmete jer se površina može izgrebati.
2. Ne koristite razrjeđivač, deterdžent za automobile, izbjeljivač, ulja i abrazivna sredstva niti organska otapala poput benzena za čišćenje. Mogu oštetiti površinu uređaja i izazvati požar.

## Unutarnje čišćenje

Redovito čistite unutrašnjost uređaja. Lakše se čisti kad je malo hrane u hladnjaku. Unutrašnjost hladnjaka i zamrzivača prebrišite slabom otopinom sode bikarbone, a zatim isperite toplom vodom pomoću iscijeđene spužve ili krpe. Prije nego što ih zamijenite,

potpuno obrišite police i košare. Temeljito osušite sve površine i dijelove koji se vade prije nego što ih vratite na mjesto.



Mada se ovaj uređaj automatski odleđuje, ako se vrata zamrzivača često otvaraju ili predugo drže otvorena, na unutarnjim stijenkama odjeljka za zamrzavanje može se pojaviti sloj mraza. Ako je sloj mraza previše deo, odaberite vrijeme kada je zamrzivač gotovo prazan i postupite na sljedeći način:

1. Uklonite postojeće košare za hranu i pribor. Isključite uređaj iz struje i otvorite vrata. Kako biste ubrzali postupak, temeljito prozračite sobu.
2. Kada je odmrzavanje završeno, očistite zamrzivač na način opisan iznad.



## UPOZORENJE!

Ne koristite oštre predmete za uklanjanje mraza iz odjeljka za zamrzavanje. Tek nakon što se unutrašnjost potpuno osuši, uređaj se može priključiti na utičnicu i ponovno uključiti.

## Čišćenje brtvi na vratima

Pazite da brtve na vratima budu čiste. Ljepljiva hrana i piće mogu uzrokovati da se brtve zalijepe za tijelo hladnjaka i potrgati se kada otvorite vrata. Operite brtvu blagim deterdžentom i toplom vodom. Nakon čišćenja temeljito je isperite i osušite.

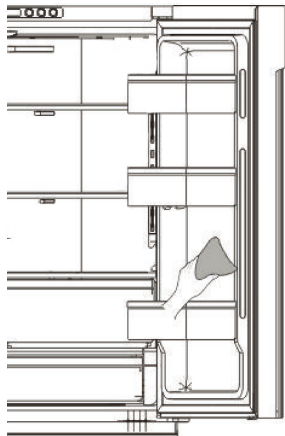

## **!** OPREZ!

Tek nakon što se brtve na vratima potpuno osuše, uređaj treba uključiti.

## Zamjena LED diode

## **!** UPOZORENJE!

Zamjenu LED diode mora obaviti stručna osoba. Ako je LED dioda oštećena, slijedite korake navedene u nastavku:

1. Isključite uređaj iz struje.
2. Uklonite poklopac rasvjete tako što ćete ga podići i izvući.
3. Držite LED diodu jednom i izvucite je dok drugom rukom pritišćete zasun priključka.
4. Zamijenite LED diodu i postavite je na odgovarajuće mjesto, a potom vratite poklopac.

## Korisni savjeti

### Savjeti za uštedu energije

**Radi uštede energije, preporučujemo da slijedite savjete u nastavku.**

- Izbjegavajte ostavljati vrata otvorena dulje vrijeme kako biste uštedjeli energiju. Pobrinite se da uređaj bude udaljen od izvora topline (izravna sunčeva svjetlost, električna pećnica ili štednjak itd.)
- Ne postavljajte temperaturu niže no što je potrebno.
- Ne pohranjujte toplu hranu ili tekućinu koja isparava u uređaj.
- Postavite uređaj u dobro prozračenu prostoriju bez vlage. Pogledajte poglavlje Montaža novog uređaja.
- Ako dijagram prikazuje ispravnu kombinaciju za ladice, ladicu za voće i povrće i police, ne mijenjajte kombinaciju jer je to energetska najučinkovitija konfiguracija.

### Savjeti za hlađenje svježih hrane

- Ne stavljajte vruću hranu izravno u hladnjak ili zamrzivač. Unutarnja će se temperatura povećati, te kompresor mora raditi više i trošiti više energije posljedično.
- Pokrijte ili zamotajte hranu, osobito ako ima jak okus.
- Stavite hranu tako da zrak može slobodno cirkulirati oko nje.

## Savjeti za hlađenje

---

- Upute za meso: (sve vrste) zamotajte ga u prozirnu foliju za hranu i stavite na staklenu policu iznad ladice za povrće. Uvijek se pridržavajte predloženog vremena skladištenja hrane i upotrebite je do datuma koje predlažu proizvođači.
- Kuhana hrana, hladna jela itd.: Mora se umotati i može se staviti na bilo koju policu.
- Voće i povrće: Moraju se pohraniti u za to predviđenu posebnu ladicu.
- Maslac i sir: Moraju se zamotati u hermetičku ili plastičnu foliju.
- Flaše s mlijekom: Moraju imati poklopac i pohranjivati se u policama na vratima.

## Savjeti za zamrzavanje

---

- Prilikom prvog pokretanja ili nakon perioda neuporabe, ostavite uređaj da radi najmanje 2 sata na višim postavkama prije nego što stavite hranu u odjeljak.
- Hranu pripremajte u malim obrocima kako biste je brzo i potpuno zamrznuli te kako biste naknadno mogli otopiti samo potrebnu količinu.
- Hranu zamotajte u aluminijsku ili prozirnu foliju za hranu koja ne propušta zrak.
- Ne dopustite da nezamrznuta hrana dodiruje hranu koja je već zamrznuta kako biste izbjegli porast temperature potonje.

- Ako se smrznuti proizvodi (kockice leda, sladoled) konzumiraju odmah nakon vađenja iz pretinca za zamrzavanje, mogu uzrokovati promrzline na koži.
- Preporuča se označiti i datirati svako zamrznuto pakiranje kako bi se znalo vrijeme skladištenja.

## Savjeti za čuvanje smrznute hrane

---

- Provjerite je li prodavač hrane pravilno uskladištio smrznutu hranu.
- Nakon odmrzavanja hrana se brzo kvari i ne treba je ponovno zamrzavati. Nemojte prekoračiti rok skladištenja koji je odredio proizvođač hrane.

## Isključivanje uređaja

---

Ako se uređaj mora isključiti na dulje vrijeme, potrebno je poduzeti sljedeće korake kako bi se spriječila pojava plijesni na njemu.

1. Uklonite svu hranu.
2. Izvucite utikač iz mrežne utičnice.
3. Temeljito očistite i osušite unutrašnjost.
4. Postarajte se da su sva vrata malo otvorena kako bi zrak mogao cirkulirati.



# Rješavanje problema

**Ako imate problema sa uređajem ili se brinete da ne radi ispravno, možete obaviti neke jednostavnije provjere prije nego što pozovete servis. Pogledajte nastavak.**

## UPOZORENJE

1. Ne pokušavajte sami popraviti uređaj. Ako se problem i dalje javlja i ako ste obavili dolje navedene provjere, obratite se kvalificiranom električaru, ovlaštenom serviseru ili trgovini u kojoj ste kupili proizvod.
2. Izjava upozorenja o zarobljavanju djece nalazi se u nastavku.

## OPASNOST

Opasnost od zatvaranja djeteta u unutrašnjosti. Prije nego što bacite svoj stari hladnjak ili zamrzivač:

- Skinite vrata.
- Ostavite police na mjestu kako djeca ne bi mogla lako ući unutra.

Problem	Mogući uzrok i rješenje
<b>Uređaj ne radi ispravno</b>	Provjerite je li kabel za napajanje ispravno uključen u utičnicu.
	Provjerite osigurač ili krug napajanja i zamijenite ga ako je potrebno.
	Sobna temperatura je možda preniska. Pokušajte postaviti temperaturu hladnjaka ili zamrzivača na nižu razinu kako biste riješili ovaj problem.
	Normalno je da zamrzivač ne radi tijekom ciklusa odmrzavanja ili kratko vrijeme nakon što je uređaj uključen jer se time štiti kompresor.
<b>Mirisi iz odjeljaka</b>	Možda je potrebno očistiti unutrašnjost
	Neka hrana, posude ili ambalaža mogu uzrokovati mirise.
<b>Buka iz uređaja</b>	Zvukovi navedeni u nastavku posve su normalni: <ul style="list-style-type: none"><li>• Zvukovi rada kompresora.</li><li>• Zvuk kretanja zraka iz malog motora ventilatora u odjeljku zamrzivača ili drugim odjeljcima.</li><li>• Zvuk grgoljenja, sličan ključanju vode.</li><li>• Puckanje tijekom automatskog odmrzavanja.</li><li>• Kliktanje prije pokretanja kompresora.</li><li>• Zvuk škljocanja pri ispuštanju vode.</li><li>• Prilikom ispuštanja leda čuje se zvuk motora.</li></ul>
	Ostali neobični zvukovi mogu se javiti iz dolje navedenih razloga i može biti potrebno provjeriti ili poduzeti neku radnju: Prostor za odlaganje ne stoji ravno. Stražnji dio uređaja dodiruje zid. Boce ili spremnici padaju ili se kotrljaju.

<b>Motor radi neprekidno</b>	<p>Normalno je s vremena na vrijeme čuti zvuk motora. Mora raditi više u sljedećim okolnostima:</p> <ul style="list-style-type: none"> <li>• Temperatura je postavljena na nižu vrijednost nego što je potrebno.</li> <li>• Velika količina tople hrane nedavno je bila u uređaju.</li> <li>• Temperatura izvan uređaja je visoka.</li> <li>• Vrata su otvorena predugo ili previše često.</li> <li>• Nakon prvog pokretanja uređaja ili nakon što je bio dugo isključen.</li> </ul>
<b>Sloj leda stvara se unutar odjeljka</b>	<p>Vodite računa da namirnice budu postavljene u uređaj tako da je omogućena dovoljna ventilacija. Provjerite da li se vrata potpuno zatvaraju. o uklonite inje, pogledajte poglavlje Čišćenje i održavanje.</p>
<b>Temperatura unutar hladnjaka je previsoka</b>	<p>Možda ste ostavili vrata predugo ili prečesto otvorena ili su vrata ostala otvorena zbog neke prepreke ili uređaj nije dovoljno odmaknut s bočnih strana, stražnje i gornje strane.</p>
<b>Temperatura unutar hladnjaka je preniska</b>	<p>Povisite temperaturu prateći upute iz poglavlja „Kontrole zaslona“.</p>
<b>Vrata se teško zatvaraju</b>	<p>Provjerite je li gornji dio hladnjaka nagnut unazad 0,4"–0,6"(10–15mm) kako bi se omogućilo da se vrata sama zatvaraju i ne sprječava li nešto unutar uređaja zatvaranje vrata.</p>
<b>Svjetlo ne radi</b>	<ul style="list-style-type: none"> <li>• LED dioda je možda oštećena. Pogledajte dio o zamjeni LED dioda u poglavlju o „Čišćenje i održavanje“.</li> </ul> <p>Kontrolni sustav je onemogućio svjetla jer su vrata predugo bila otvorena. Zatvorite ih i ponovno otvorite kako biste aktivirali svjetla.</p>
<b>Čuje se žuborenje u hladnjaku</b>	<p>To je normalno. Tekućina rashladnog sredstva koja cirkulira kroz hladnjak stvara žuborenje.</p>
<b>Ledomat ne radi</b>	<ul style="list-style-type: none"> <li>• Jeste li sačekali 24 sata nakon postavljanja dovoda za vodu prije nego što ste napravili led? Ako temperatura nije dovoljno niska, možda je potrebno više vremena da se napravi led, na primjer, kao kada je prvi put postavljen.</li> <li>• Je li dovod za vodu spojen i je li ventil za vodu otvoren?</li> <li>• Jeste li ručno isključili funkciju pravljenja leda? Provjerite niste li uključili način rada „Ice Off“ (isključivanje leda).</li> <li>• Ima li leda zaglavljenog unutar ledomata ili kanala za led?</li> <li>• Je li tlak vode manji od 30 psi? Ugradite pumpu za povišenje tlaka kako biste riješili problem niskog tlaka.</li> <li>• Je li temperatura zamrzivača previsoka? Pokušajte sniziti temperaturu zamrzivača.</li> <li>• Ledomat ne pravi led dovoljno brzo. Pričekajte najmanje 90 minuta.</li> </ul>

# Zbrinjavanje aparata

## OPASNOST

Zabranjeno je odlagati ovaj uređaj kao kućni otpad.

## Materijali za ambalažu

Materijali za ambalažu sa simbolom recikliranja mogu se reciklirati. Odložite ambalažu u odgovarajući spremnik za prikupljanje otpada radi recikliranja.

## Prije odlaganja uređaja

1. Izvucite utikač iz mrežne utičnice.
2. Odrežite kabel za napajanje i odbacite ga zajedno s utikačem.

## UPOZORENJE

Hladnjaci sadrže rashladno sredstvo i plinove u izolaciji. Rashladno sredstvo i plinovi moraju se zbrinuti stručno jer mogu uzrokovati ozljede oka ili požar. Provjerite nisu li cijevi kruga rashladnog sredstva oštećene prije pravilnog odlaganja.

	<b>Ispravno odlaganje ovog proizvoda</b>
	<p>Ovaj simbol na proizvodu ili u njegovoj ambalaži označava da se proizvod ne smije tretirati kao kućni otpad. Umjesto toga, morate ga odnijeti na odgovarajuće mjesto za prikupljanje otpada radi recikliranja električne i elektroničke opreme.</p> <p>Osiguravanjem pravilnog odlaganja ovog proizvoda pomažete u sprječavanju mogućih negativnih posljedica za okoliš i ljudsko zdravlje, koje bi se inače mogle izazvati neprikladnim rukovanjem ovim proizvodom prilikom odlaganja na otpad. Za detaljnije informacije o recikliranju ovog proizvoda, obratite se lokalnoj upravi, službi za zbrinjavanje kućnog otpada ili trgovini u kojoj ste kupili proizvod.</p>

**Hisense**

life reimagined