

Hisense

life reimagined

NÁVOD K OBSLUZE

Před použitím tohoto přístroje si důkladně přečtěte tento návod a uschovejte jej pro budoucí použití

RL415N4ACE
RL415N4AWC

Čeština

Obsah

Bezpečnostní a výstražné informace.....	2	Čištění a péče.....	14
Instalace nového spotřebiče.....	7	Užitečné rady a tipy.....	16
Popis spotřebiče.....	10	Řešení problémů.....	17
Ovládací prvky displeje.....	11	Likvidace spotřebiče.....	22
Používání spotřebiče.....	13		



Bezpečnostní a výstražné informace

Pro vaši bezpečnost a k zajištění správného používání si před instalací a prvním použitím spotřebiče pečlivě přečtete tento návod k použití, včetně jeho pokynů a varování. Aby se předešlo zbytečným chybám a nehodám, je důležité, aby všechny osoby, které spotřebič používají, byly důkladně seznámeny s jeho obsluhou a bezpečnostními prvky. Tento návod si uschovejte a ujistěte se, že zůstane u spotřebiče v případě jeho přemístění nebo prodeje, aby každý, kdo jej bude používat po celou dobu jeho životnosti, byl řádně informován o jeho používání a bezpečnostních upozorněních.

K zamezení ohrožení života a majetku dodržujte bezpečnostní opatření uvedená v tomto návodu k použití, protože výrobce neodpovídá za škody způsobené opomenutím.

Bezpečnost dětí a dalších zranitelných osob

- Podle normy EN

Tento spotřebič mohou používat děti od 8 let a starší a osoby se sníženými fyzickými, smyslovými nebo duševními schopnostmi nebo s nedostatkem zkušeností a znalostí, pokud jsou pod dohledem nebo byly poučeny o bezpečném používání spotřebiče a rozumí souvisejícím nebezpečím. Děti si se spotřebičem nesmí hrát. Čištění a uživatelskou údržbu nesmí provádět děti bez dozoru.

- Podle normy IEC

Tento spotřebič není určen pro použití osobami (včetně dětí) se sníženými fyzickými, smyslovými nebo duševními schopnostmi nebo s nedostatkem zkušeností a znalostí, pokud nejsou pod dohledem osoby odpovědná za jejich bezpečnost neposkytla dohled nebo je tato osoba nepoučila o používání spotřebiče.

- Děti by měly být pod dohledem a mělo by být zajištěno, aby si se spotřebičem nehrály.
- Všechny obaly uchovávejte mimo dosah dětí, protože hrozí nebezpečí udušení.
- Při vyřazení spotřebiče z provozu a jeho likvidaci vytáhněte zástrčku ze zásuvky, odřízněte přívodní kabel (co nejbližší spotřebiči) a odstraňte dvířka, abyste zabránili úrazu elektrickým proudem hrajících si dětí nebo aby se v nich zavřely.
- Pokud má tento spotřebič s magnetickým těsněním dveří nahradit starší spotřebič s pružinovým zámkem (západkou) na dveřích nebo víku, před likvidací starého spotřebiče se ujistěte, že je pružinový zámek nepoužitelný. Zabráňte tak tomu, aby se stal smrtící pastí pro dítě.

Obecná bezpečnost



- **VAROVÁNÍ** – Tento spotřebič je určen pro použití v domácnosti a podobných aplikacích, jako jsou např
-kuchyňské prostory pro zaměstnance v obchodech, kancelářích a jiných pracovních prostředích;
-farmy a venkovské domy, hotely, motely a další obytná prostředí;
-prostředí typu penzion se snídaní;
-stravování a podobné nemaloobchodní použití.
- **VAROVÁNÍ** – V tomto spotřebiči neskladujte výbušné látky, například aerosolové nádoby s hořlavým hnacím plynem.
- **VAROVÁNÍ** – Pokud je přívodní kabel poškozen, musí být vyměněn výrobcem, jeho servisním zástupcem nebo podobně kvalifikovanou osobou, aby se zabránilo nebezpečí.
- **VAROVÁNÍ** – Udržujte větrací otvory ve skříni spotřebiče nebo ve vestavěné konstrukci bez překážek.
- **VAROVÁNÍ** – Nepoužívejte mechanická zařízení ani jiné prostředky k urychlení procesu odmrazování než prostředky doporučené výrobcem.
- **VAROVÁNÍ** – Nepoškozujte chladicí okruh.
- **VAROVÁNÍ** – Uvnitř prostoru pro skladování potravin ve spotřebiči nepoužívejte elektrické spotřebiče, pokud nejsou typu doporučeného výrobcem.
- **VAROVÁNÍ** – Chladivo a izolační plyn jsou hořlavé. Při likvidaci spotřebiče postupujte pouze v autorizovaném středisku pro likvidaci odpadu. Nevystavujte jej plameni.
- **VAROVÁNÍ** – Při umístování spotřebiče dbejte na to, aby nedošlo k zachycení nebo poškození přívodního kabelu.
- **VAROVÁNÍ** – Na zadní straně spotřebiče neumísťujte více přenosných zásuvek nebo přenosných napájecích zdrojů.

Výměna světelných zdrojů

- **VAROVÁNÍ** – Uživatel nesmí vyměňovat světelné zdroje! Pokud jsou zdroje osvětlení poškozené, obraťte se na zákaznickou linku a požádejte o pomoc. Toto upozornění se týká pouze chladniček, které obsahují světelné zdroje.

Chladivo

V chladicím okruhu spotřebiče je obsaženo chladivo izobuten (R600a), což je zemní plyn s vysokou úrovní ekologické snášenlivosti, který je však hořlavý. Při přepravě a instalaci spotřebiče dbejte na to, aby nedošlo k poškození žádné ze součástí chladicího okruhu.

Chladivo (R600a) je hořlavé.

VAROVÁNÍ – Chladničky obsahují v izolaci chladivo a plyny. Chladivo a plyny musí být odborně zlikvidovány, protože mohou způsobit poranění očí nebo vznícení. Před řádnou likvidací se ujistěte, že nedošlo k poškození trubek chladicího okruhu.

Provádění servisu tohoto spotřebiče jinou osobou než autorizovaným servisním pracovníkem je nebezpečné. V Queenslandu musí autorizovaný servisní pracovník vlastnit oprávnění k práci s plynem pro uhlovodíková chladiva, aby mohl provádět servis nebo opravy, které zahrnují odstranění krytů.



VAROVÁNÍ: nebezpečí požáru

Pokud dojde k poškození chladicího okruhu:

-Vyhněte se otevřenému ohni a zdrojům vznícení.

-Důkladně větrejte místnost, ve které je spotřebič umístěn.

Je nebezpečné měnit specifikace nebo jakkoli upravovat tento výrobek.

Jakékoli poškození kabelu může způsobit zkrat, požár a/nebo úraz elektrickým proudem.



Elektrická bezpečnost

1. Napájecí kabel nesmí být prodlužován.
2. Zkontrolujte, zda není zástrčka rozdrcená nebo poškozená. Rozdrcená nebo poškozená zástrčka se může přehřát a způsobit požár.
3. Ujistěte se, že máte přístup k hlavní zástrčce spotřebiče.
4. Netahejte za hlavní kabel.
5. Pokud je zásuvka uvolněná, nezasouvejte zástrčku do zásuvky. Hrozí nebezpečí úrazu elektrickým proudem nebo požáru.
6. Spotřebič nesmí být provozován bez krytu lampy vnitřního osvětlení.
7. Chladnička se používá pouze při napájení jednofázovým střídavým proudem 220~240V/50Hz. Pokud je kolísání napětí v oblasti uživatele tak velké, že napětí přesahuje výše uvedený rozsah, z bezpečnostních důvodů nezapomeňte na chladničku použít střídavý automatický regulátor napětí o výkonu vyšším než 350W. Chladnička musí být připojena do speciální zásuvky místo běžné zásuvky s jinými elektrickými spotřebiči. Její zástrčka musí odpovídat zásuvce s uzemňovacím vodičem.

Denní použití

- Ve spotřebiči neskladujte hořlavé plyny nebo kapaliny, hrozí nebezpečí výbuchu.
- Ve spotřebiči nepoužívejte žádné elektrické spotřebiče (např. elektrické výrobky zmrzliny, mixéry apod.).
- Při odpojování vždy vytáhněte zástrčku ze zásuvky, netahejte za kabel.
- Nepokládejte horké předměty do blízkosti plastových součástí tohoto spotřebiče.
- Nepokládejte potraviny přímo proti výstupu vzduchu na zadní stěně.

- Balené zmrazené potraviny skladujte v souladu s pokyny výrobce zmrazených potravin.
- Je nutné důsledně dodržovat doporučení výrobce spotřebičů pro skladování. Viz příslušné pokyny pro skladování.
- Do mrazicího oddílu neukládejte sycené nebo perlivé nápoje, protože na nádobu vzniká tlak, který může způsobit její explozi a následné poškození spotřebiče.
- Mražené potraviny mohou při konzumaci přímo z mrazicího oddílu způsobit popáleniny mrazem.
- Spotřebič nevystavujte přímému slunečnímu záření.
- Hořící svíčky, lampy a jiné předměty s otevřeným ohněm udržujte mimo dosah spotřebiče, aby nedošlo k jeho zapálení.
- Spotřebič je určen k uchovávání potravin a/nebo nápojů v běžné domácnosti v souladu s vysvětlením v úvodu tohoto návodu. Při přenášení je třeba dbát zvýšené opatrnosti, protože spotřebič je těžký.
- Nevýjímejte ani se nedotýkejte předmětů z mrazicího oddílu, pokud máte vlhké/mokré ruce, protože by mohlo dojít k odřeninám pokožky nebo k popálení mrazem/popálení mrazákem.
- Nikdy nepoužívejte podstavec, zásuvky, dvířka apod. k postavení nebo jako podpěry.
- Zmrazené potraviny se po rozmrazení nesmí znovu zmrazovat.
- Nekonzumujte ledové nanuky nebo kostky ledu přímo z mrazáku, protože mohou způsobit popálení úst a rtů mrazem.
- Aby nedošlo k pádu předmětů a zranění nebo poškození spotřebiče, nepřetěžujte dveřní police a nekládejte do zásuvek příliš mnoho potravin.
- Tato chladnička není určena k použití jako vestavný spotřebič.
- Tento chladič přístroj není vhodný pro zmrazování potravin.
- Děti ve věku od 3 do 8 let mohou nakládat a vykládat chladič zařízení.

pozor!

Péče a čištění

- Před údržbou spotřebič vypněte a odpojte síťovou zástrčku od zásuvky.
- Spotřebič nečistěte kovovými předměty, parním čističem, éterickými oleji, organickými rozpouštědly nebo abrazivními čisticími prostředky.
- K odstranění námrazy ze spotřebiče používejte místo ostrých předmětů plastovou škrabku.

● Důležité pokyny pro instalaci!

- Při elektrickém připojení postupujte pečlivě podle pokynů uvedených v tomto návodu. Spotřebič vybalte a zkontrolujte, zda není poškozený.
- Pokud je spotřebič poškozený, nepřipojujte jej. Případné poškození neprodleně nahláste v místě, kde jste jej zakoupili. V takovém případě si ponechte obal.

- Před připojením spotřebiče je vhodné počkat alespoň čtyři hodiny, aby se olej vrátil zpět do kompresoru.
- Kolem spotřebiče by měla být dostatečná cirkulace vzduchu. Nedostatečná cirkulace vede k přehřívání. Abyste dosáhli dostatečného větrání, postupujte podle pokynů příslušných pro instalaci.
- Zadní strana výrobku by pokud možno neměla být příliš blízko stěny, aby se nedotýkala teplých částí (kompresor) nebo se jich nedotýkala, aby se zabránilo nebezpečí požáru, dodržujte pokyny týkající se instalace.
- Spotřebič nesmí být umístěn v blízkosti radiátorů nebo sporáků.
- Po instalaci spotřebiče se ujistěte, že je síťová zástrčka přístupná.

Servis

- Veškeré elektrikářské práce potřebné k servisu spotřebiče by měl provádět kvalifikovaný elektrikář nebo kompetentní osoba.
- Tento výrobek musí být servisován v autorizovaném servisním středisku a musí být použity pouze originální náhradní díly.
 - 1) Pokud je spotřebič beznamrazový.
 - 2) Pokud spotřebič obsahuje mrazicí oddíl.

Instalace nového spotřebiče

Před prvním použitím spotřebiče byste se měli seznámit s následujícími radami.

Varování!

Pro správnou instalaci musí být tato chladnička umístěna na rovném povrchu z tvrdého materiálu, který je ve stejné výšce jako zbytek podlahy. Tento povrch by měl být dostatečně pevný, aby unesl plně naloženou chladničku. Válečky, které nejsou kolečky, by se měly používat pouze pro pohyb vpřed nebo vzad. Pohybem chladničky do stran můžete poškodit podlahu a kolečka.

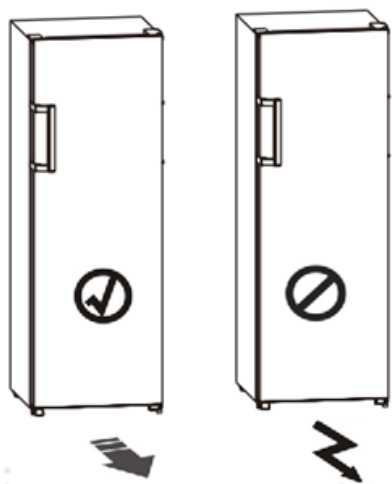

Odvětrávání spotřebiče



Aby se zvýšila účinnost chladicího systému a ušetřil energie, je nutné zajistit kvalitu větrání v okolí spotřebiče pro odvod tepla. Z tohoto důvodu by měl být kolem chladničky k dispozici dostatečný volný prostor.

Navrhněte: Doporučuje se, aby od zadní strany ke stěně bylo 50-75mm volného prostoru, od horní strany nejméně 100mm, od boku ke stěně nejméně 100mm a vpředu volný prostor, aby bylo možné dveře otevřít do úhlu 130°. Jak je znázorněno na následujících obrázcích.

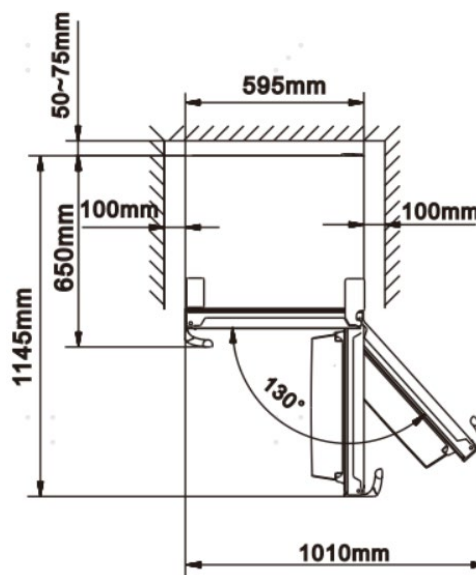
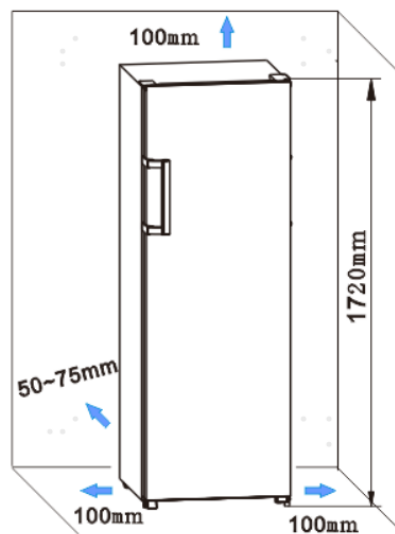

Poznámka:

● Tento spotřebič dobře funguje v klimatických třídách SN až T uvedených v tabulce níže. Nemusí fungovat správně, pokud je dlouhodobě ponechán při teplotě vyšší nebo nižší než uvedený rozsah.

Klimatická třída	Okolní teplota
SN	+10°C až +32°C
N	+16°C až +32°C
ST	+16°C až +38°C
T	+16°C až +43°C

- Spotřebič postavte na suché místo, aby nedošlo k jeho poškození vysokou vlhkostí.
- Spotřebič uchovávejte mimo dosah přímého slunečního záření, deště nebo mrazu. Spotřebič postavte mimo dosah zdrojů tepla, jako jsou kamna, ohně nebo topná tělesa.

Vyrovnění spotřebiče

- Pro dostatečné vyrovnění a cirkulaci vzduchu ve spodní zadní části spotřebiče může být nutné upravit spodní nožičky. Můžete je nastavit ručně nebo pomocí vhodného klíče.
- Aby se dvířka sama zavřela, sklopte horní část o 10–15mm dozadu.

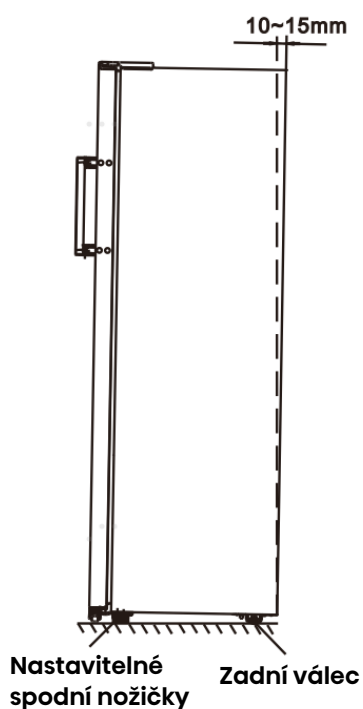

Poznámka:

- V případě potřeby můžete chladničku položit na záda, abyste získali přístup k základně, měli byste ji položit na měkký pěnový obal nebo podobný materiál, aby nedošlo k poškození zadní desky chladničky.
- Při běžném používání není třeba toto příslušenství instalovat.

Pouze za extrémních okolností, kdy je skříň prázdná a zároveň jsou dveře chladničky zatíženy velkou hmotností a zároveň jsou dveře otevřeny asi o 90 stupňů, se chladnička může naklonit dopředu. Poté by měla být ke spodnímu krytu základny připevněna pryžová opěrná podložka ke stabilizaci spotřebiče.

1. Nakloňte spotřebič a najděte otvor pro šroub na levé straně spodního krytu základny.

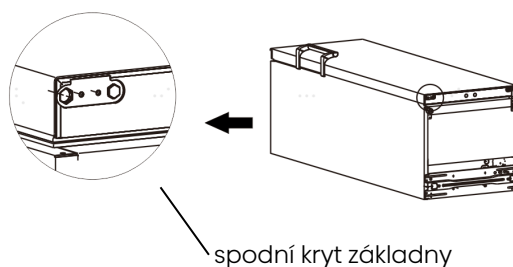

2. Vložte šroub do otvoru v pryžové opěrné podložce.

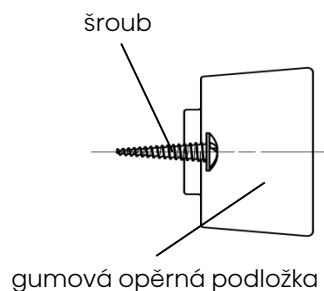

3. Zarovnejte šroub s otvorem na spodním krytu základny. Pryžovou opěrnou podložku pevně připevněte ke krytu základny pomocí křížového šroubováku (není součástí dodávky).

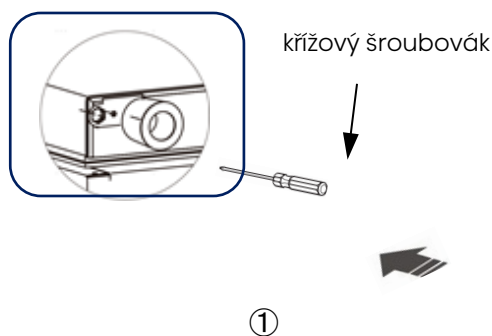

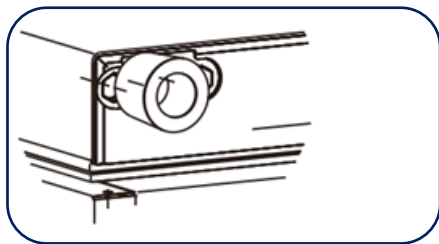

②

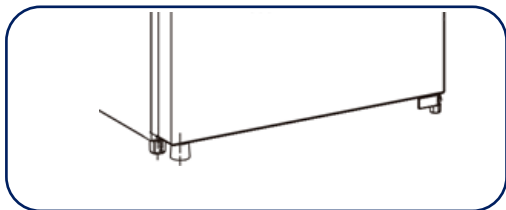

③

Instalace dveřních klik

Pro zajištění pohodlí při přepravě jsou kliky dveří dodávány samostatně v plastovém sáčku, kliky dveří můžete instalovat následujícím způsobem.

1. Odšroubujte krytky šroubů na levé straně dveří a poté je vložte zpět do plastového sáčku.
2. Srovnejte kliku na levé straně dveří, přičemž osy otvorů pro šrouby v klice a ve dveřích musí být v jedné přímce, jak ukazuje obrázek.
3. Upevněte rukojeť pomocí speciálních šroubů, které naleznete v plastovém sáčku.

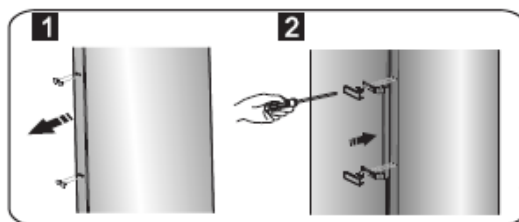

Popis spotřebiče

1. Kabinet
2. Světlo LED
3. Skleněné police
4. Stojan na láhve (volitelný)
5. Zobrazit
6. Malá skleněná police
7. 0°C chlazení plus
8. Příhrádka na ovoce a zeleninu
9. Nastavitelné spodní nožičky
10. Zásobník na vejce (uvnitř)
11. Horní regály
12. Rukojeť (volitelný)
13. Nižší regály
14. Držák na láhve (volitelný)
15. Dveře chladničky
16. Těsnění chladničky

Pohled na spotřebič

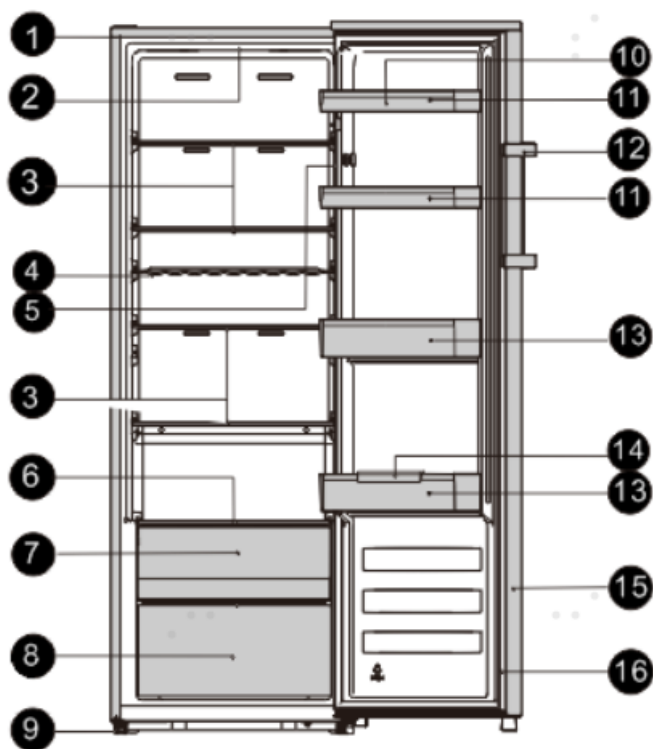

Upozornění!

- Protože jsou naše výrobky průběžně upravovány a zdokonalovány, může se vaše chladnička mírně lišit od tohoto návodu k použití, ale její funkce a způsoby použití zůstávají stejné.
- Chcete-li dosáhnout co nejlepší energetické účinnosti tohoto výrobku, umístěte všechny police, zásuvky a koše do původní polohy podle obrázku výše.

Ovládací prvky displeje

Spotřebič používejte podle následujících ovládacích předpisů, váš spotřebič má odpovídající funkce a režimy jako ovládací panely zobrazené na obrázcích níže. Po prvním zapnutí spotřebiče začne fungovat podsvícení ikon na panelu displeje. Pokud nebyla stisknuta žádná tlačítka a dveře jsou zavřené, podsvícení se vypne.

Panel displeje uvnitř

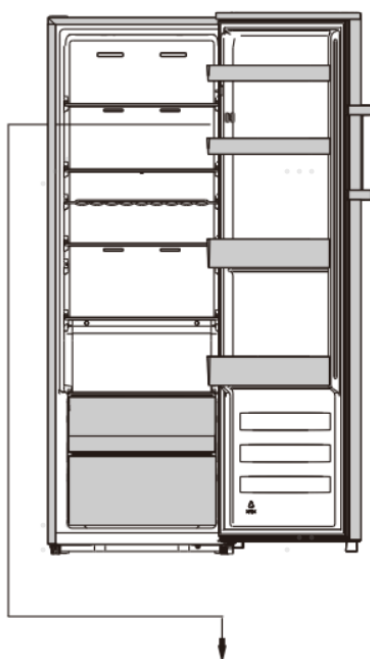

Regulace teploty

Pro optimální uchování potravin doporučujeme při prvním spuštění chladničky nastavit teplotu na 4°C (39°F), pokud chcete teplotu změnit, postupujte podle níže uvedených pokynů.

Pozor!

Při nastavení teploty nastavíte průměrnou teplotu pro celou chladicí skříň. Teplota uvnitř jednotlivých přihrádek se může lišit od hodnot teploty zobrazených na panelu v závislosti na tom, kolik potravin skladujete a kam je umístíte.

Skutečnou teplotu uvnitř spotřebiče může ovlivnit také okolní teplota.

Poznámka: Nastavení vysoké teploty urychlí plýtvání potravinami.

1. Teplota

V odemčeném stavu můžete přepnout režim zobrazení z °C na °F stisknutím

Set Temp.

tlačítka **°C/°F Hold 3sec** na 3 sekundy.

V odemčeném stavu stiskněte tlačítko

Set Temp.

°C/°F Hold 3sec, když se rozsvítí

kontrolka **°C**, nastavenou teplotu chladničky lze krokově nastavit v rozmezí 8°C až 2°C.

8°C — 7°C — 6°C — 5°C
2°C — 3°C — 4°C

když svítí kontrolka **°F**, nastavenou teplotu lze krokově nastavit v rozmezí 46°F až 36°F.

46°F — 45°F — 44°F — 43°F — 42°F — 41°F
36°F — 37°F — 38°F — 39°F — 40°F

2. Super Cool

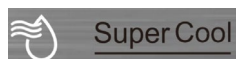

Režim Super Cool dokáže potraviny zchladit mnohem rychleji a udržet je čerstvé po delší dobu.

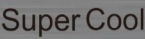
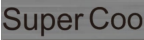
- V odemčeném stavu stisknutím tlačítka  přejděte do režimu Super Cool, rozsvítí se ikona Super Cool a teplota se nastaví na 2°C (36°F).
- Režim Super Cool se automaticky ukončí přibližně po 6 hodinách.
- Když je funkce Super Cool zapnutá, v odemčeném stavu ji můžete vypnout stisknutím tlačítka  a nastavení teploty v chladničce se vrátí na předchozí nastavení.



3. Eco

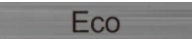
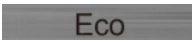

Pokud se chystáte na delší dobu odjet, můžete chladničku přepnout do úsporného režimu Eco, abyste ušetřili elektrickou energii.

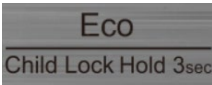

- V odemčeném stavu stisknutím tlačítka  přejděte do úsporného režimu, ikona Eco svítí a teplota je nastavena na 6°C (43°F).
- Když je funkce Eco zapnutá, v odemčeném stavu ji můžete vypnout stisknutím tlačítka . Nastavení teploty v chladničce se vrátí na předchozí nastavení.

4. Dětský zámek

- Pokud svítí kontrolka , je chladnička uzamčena. Stiskněte a podržte tlačítko  po dobu 3 sekund, kontrolka  zhasne, lednice je v odemčeném stavu. může provádět další operace s tlačítky.



- Pokud po dobu 20 sekund nestisknete žádné tlačítko, rozsvítí se kontrolka .

5. Alarm

- **Alarm**  V případě alarmu bude ikona  blikat a ozve se bzučivý zvuk.
- **Alarm Dveří**
 - Pokud jsou dveře otevřené déle než 2 minuty, zazní dveřní alarm a na displeji se mezitím zobrazí „dr“. V případě dveřního alarmu zazní bzučák 3 krát za 1 minutu.
 - Po překročení doby alarmu dveří o více než 10 minut přestane bzučák pípát, ikona  zhasne a na displeji se zobrazí normální zobrazení. Dveřní alarm lze zrušit také zavřením dveří.
 - Abyste ušetřili energii, nenechávejte dvířka při používání spotřebiče dlouho otevřená.

6. Napájení

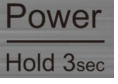

- Stisknutím a podržením tlačítka  po dobu 3 sekund zapnete nebo vypnete funkci napájení.
- Když je chladnička v provozu, v odemčeném stavu můžete spotřebič vypnout stisknutím tlačítka  na 3 sekundy, kontrolka  se rozsvítí, mezitím se na panelu displeje zobrazí „- -“.

Důležité! Během této doby neukládejte žádné potraviny do chladničky.

- Když je chladnička v pohotovostním režimu a odemčená, stiskněte tlačítko

Power

Hold 3sec na 3 sekundy, kontrolka 

zhasne, chladnička se zapne a na displeji se zobrazí normální hodnoty.

Poznámka: Ovládání displeje lze nastavit pouze v odemčeném stavu.

Používání spotřebiče

Váš spotřebič je vybaven příslušenstvím, jak je uvedeno v části „Popis spotřebiče“, a díky tomuto návodu k obsluze si můžete ujasnit, jak je správně používat. Doporučujeme, abyste si je před použitím spotřebiče pečlivě přečetli

Příhrádka ve dveřích

- Je vhodná pro skladování vajec, tekutin v konzervách, nápojů v lahvích, balených potravin atd. Do příhrádek neukládejte příliš mnoho těžkých věcí.
- Pokud chcete regály rozebrat a vyčistit, nejprve z nich vyjměte potraviny.

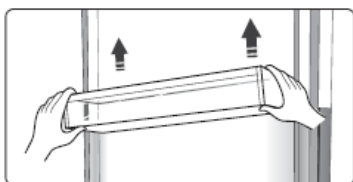

Poznámka: V horní polici jsou zásobníky na vejce a ve spodní polici držák na láhve.

Police v chladicí komoře

- V chladicí komoře jsou police, které lze vyjmout a vyčistit.



Nastavitelný stojan na víno

- Slouží k uskladnění lahvového vína nebo nápojů a lze ji vyjmout a vyčistit.

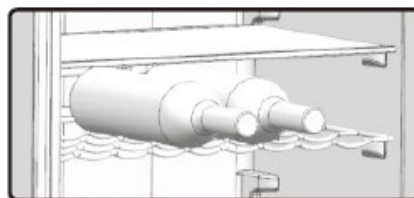

0°C chlazení plus

- Teplota je zde přibližně o $-3\sim 3^{\circ}\text{C}$ nižší než v chladicí komoře.
- Používá se ke skladování ryb, masa a dalších potravin, které podléhají erozi.

Kryt na čerstvé potraviny

- Slouží k regulaci teploty v boxu na čerstvé potraviny a zabraňuje ztrátě vlhkosti a usychání zeleniny.

Příhrádka na ovoce a zeleninu

- Je vhodný pro skladování ovoce a zeleniny.

Držák na láhve

- K upevnění láhve lze použít držák na láhev. Můžete ji umístit na prostřední nebo spodní dveřní stojan a posunout doleva nebo doprava podle toho, jak vám to vyhovuje.

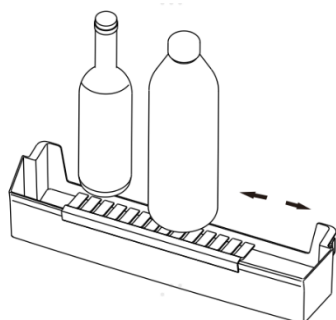

Instalace chladniček v kombinaci s mrazničkou

- Chladničku lze nainstalovat společně s mrazničkou.

- Takto lze instalovat dodané sady spotřebičů, avšak spotřeba energie se mírně zvýší.

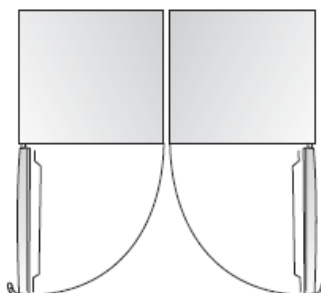

Čištění a péče

Z hygienických důvodů je třeba spotřebič (včetně vnějšího a vnitřního příslušenství) pravidelně čistit (nejméně jednou za dva měsíce).

Varování!

Během čištění nesmí být spotřebič připojen k elektrické síti, protože hrozí nebezpečí úrazu elektrickým proudem! Před čištěním spotřebič vypněte a vytáhněte zástrčku ze síťové zásuvky.

Čištění exteriéru

Ovládací panel otřete čistým měkkým hadříkem.

- Vodu nestříkejte přímo na povrch spotřebiče, ale na čisticí hadřík. To pomáhá zajistit rovnoměrné rozložení vlhkosti na povrch.
- Dvířka, úchytky a povrchy skříněk očistěte jemným čisticím prostředkem a poté je otřete do sucha měkkým hadříkem.

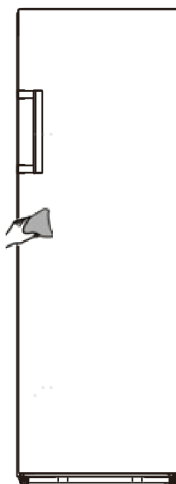

Pozor!

- Nepoužívejte ostré předměty, protože by mohly povrch poškrábat.
- K čištění nepoužívejte ředidla, čisticí prostředky na auta, Clorox a podobné přípravky, éterické oleje, abrazivní čisticí prostředky ani organická rozpouštědla, jako je benzen. Mohou poškodit povrch spotřebiče a způsobit požár.

Čištění interiéru

Vnitřek spotřebiče byste měli pravidelně čistit. Čištění bude snazší, když jsou zásoby potravin malé. Vnitřek chladničky s mrazákem otřete slabým roztokem hydrogenuhličitanu sodného (soda bikarbóna) a poté jej opláchněte teplou vodou pomocí vyždímané houby nebo hadříku. Před výměnou polic a košů je otřete úplně do sucha. Před vrácením na místo důkladně osušte všechny povrchy a odnímatelné části.

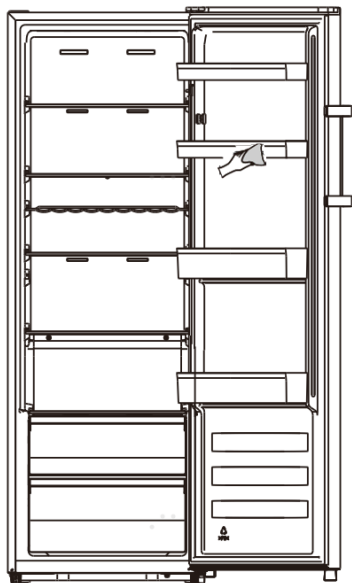
**Pozor!**

K odstranění námrazy z mrazicího prostoru nepoužívejte ostré předměty. Teprve po úplném vysušení vnitřního prostoru spotřebič znovu zapněte a zapojte do zásuvky.

Čištění těsnění dveří

Dbejte na čistotu těsnění dveří. Lepkavé potraviny a nápoje mohou způsobit, že se těsnění přilepí na skříňku a při otevření dvířek se roztrhne. Těsnění umyjte jemným čisticím prostředkem a teplou vodou. Po čištění jej důkladně opláchněte a osušte.

Pozor! Spotřebič zapněte až poté, co jsou těsnění dveří zcela suchá

Výměna LED světla:

Tento výrobek obsahuje světelný zdroj třídy energetické účinnosti F.

Varování:

LED světlo by měla vyměňovat výhradně odborně způsobilá osoba. Pokud je kontrolka LED poškozená, obraťte se na zákaznickou linku a požádejte o pomoc. Výměnu kontrolky LED provedete podle následujících kroků:

1. Odpojte spotřebič ze zásuvky.
2. Odstraňte kryt světla zatlačením nahoru a ven.
3. Odpojte LED diodu a zatáhněte za ni při stisknutí západky konektoru.
4. Vyměňte světlo LED a správně jej zacvakněte na místo.

Užitečné rady a tipy

Tipy pro úsporu energie

Pro úsporu energie doporučujeme dodržovat níže uvedené tipy.

- V zájmu úspory energie se snažte nenechávat dveře dlouho otevřené.
- Zajistěte, aby byl spotřebič mimo dosah zdrojů tepla (Přímé sluneční světlo, elektrická trouba nebo sporák apod)
- Nenastavujte nižší teplotu, než je nutné.
- Ve spotřebiči neskladujte teplé potraviny ani odpařující se tekutiny.
- Spotřebič umístěte do dobře větrané místnosti bez vlhkosti. Viz kapitola Instalace nového spotřebiče.
- Pokud je na obrázku zobrazena správná kombinace zásuvek, boxu na čerstvé potraviny a polic, tuto kombinaci neupravujte, protože je navržena jako energeticky nejúčinnější konfigurace.

Rady pro chlazení čerstvých potravin

- Nevkládejte horké potraviny přímo do chladničky, vnitřní teplota se zvýší, což způsobí, že kompresor bude muset pracovat intenzivněji a spotřebuje více energie.
- Potraviny přikryjte nebo zabalte, zejména pokud mají výraznou chuť.
- Umístěte potraviny správně, aby kolem nich mohl volně cirkulovat vzduch.

Rady pro chlazení

- Maso (Všechny druhy) Zabalte do polyethylenu:
Zabalte a umístěte na skleněnou polici nad zásuvkou na zeleninu. Vždy dodržujte doby skladování potravin a data spotřeby doporučená výrobcí.
- Vařená jídla, studené pokrmy atd.:
Měly by být zakryté a mohou být umístěny na libovolné polici.
- Ovoce a zelenina:
Měly by být uloženy ve speciální zásuvce.
- Máslo a sýr:
Měly by být zabaleny do vzduchotěsné fólie nebo plastové fólie.
- Lahve na mléko:
Měly by být uzavřeny víkem a uloženy v regálech na dveřích.

Vypnutí spotřebiče

Pokud je nutné spotřebič na delší dobu vypnout, je třeba provést následující kroky, aby se na spotřebiči netvořily plísňe.

1. Odstraňte všechny potraviny.
2. Vytáhněte zástrčku ze zásuvky.
3. Důkladně vyčistěte a vysušte vnitřní prostor.
4. Ujistěte se, že jsou všechny dveře mírně pootevřené, aby mohl cirkulovat vzduch.

Řešení problémů

Pokud se vyskytne problém se spotřebičem nebo máte obavy, že spotřebič nefunguje správně, můžete před zavoláním servisu provést několik jednoduchých kontrol, viz níže.









Varování! Nepokoušejte se spotřebič opravovat sami. Pokud problém přetrvává i po provedení níže uvedených kontrol, obraťte se na kvalifikovaného elektrikáře, autorizovaného servisního technika nebo na prodejnu, kde jste výrobek zakoupili.

Problém	Možná příčina a řešení
Spotřebič nefunguje správně	Zkontrolujte, zda je napájecí kabel správně zapojen do zásuvky.
	Zkontrolujte pojistku nebo obvod zdroje napájení a v případě potřeby jej vyměňte.
	Je běžné, že mraznička není v provozu během odmrazovacího cyklu nebo krátkou dobu po zapnutí spotřebiče, aby byl chráněn kompresor.
Zápach z oddílů či přihrádek	Vnitřní prostor může být nutné vyčistit
	Některé potraviny, nádoby nebo obaly způsobují zápach.
Hluk ze spotřebiče	Níže uvedené zvuky jsou zcela normální: <ul style="list-style-type: none"> • Hluk při chodu kompresoru. • Hluk způsobený pohybem vzduchu z malého motoru ventilátoru v mrazicím oddílu nebo v jiných oddílech. • Hrčivý zvuk podobný varu vody. • Praskání při automatickém odmrazování. • Cvakání před spuštěním kompresoru.
	Ostatní neobvyklé zvuky jsou způsobeny níže uvedenými příčinami a může být nutné je zkontrolovat a přijmout opatření: <ul style="list-style-type: none"> • Skříň nestojí rovně. • Zadní část spotřebiče se dotýká stěny. • Spadlé nebo kutálející se láhve nebo nádoby.
Motor běží nepřetržitě	Je běžné, že je často slyšet zvuk motoru, který musí běžet častěji za následujících okolností: <ul style="list-style-type: none"> • Nastavení teploty je nižší, než je nutné • Do spotřebiče bylo nedávno uloženo velké množství teplých potravin. • Teplota vně spotřebiče je příliš vysoká. • Dveře zůstávají otevřené příliš dlouho nebo jsou otevírány příliš často. • Po instalaci spotřebiče nebo po jeho delším vypnutí.
V prostoru se vytvoří	Zkontrolujte, zda nejsou výstupy vzduchu blokovány

vrstva námrazy	potravinami, a zajistěte, aby byly potraviny umístěny uvnitř spotřebiče a umožňovaly dostatečné větrání. Zkontrolujte, zda jsou dveře zcela zavřené. Postup odstranění námrazy naleznete v kapitole „Čištění a péče“.
Teplota uvnitř je příliš vysoká	Je možné, že jste nechali dvířka otevřená příliš dlouho nebo je otevíráte příliš často; nebo jsou dvířka otevřená kvůli nějaké překážce; nebo je spotřebič umístěn s nedostatečným volným prostorem po stranách, vzadu a nahoře.
Teplota uvnitř je příliš nízká	Zvyšte teplotu podle návodu v kapitole „Ovládací prvky displeje“.
Dveře nelze snadno zavřít	Zkontrolujte, zda je horní část chladničky nakloněna o 10–15mm dozadu, aby se dveře samy zavřely, nebo zda něco uvnitř nebrání zavření dveří.

Obrácení dveří

Stranu, na kterou se dveře otevírají, lze změnit z pravé strany (jak je dodávána) na levou, pokud to místo instalace umožňuje. Nástroje, které budete potřebovat:

Nejsou součástí		
		
Nástrčný klíč 8mm	Šroubovák s tenkou čepelí	Tmelící nůž
		
Šroubovák ve tvaru kříže	Nastavitelný klíč	7mm klíč
Další díly (v plastovém sáčku)		
		Levý závěs
		Kryt levého závěsu
		Kryt pravého šroubu

Poznámka: Než začnete chladničku pokládat na záda, abyste získali přístup k její základně, měli byste ji položit na měkký pěnový obal nebo podobný

materiál, aby nedošlo k poškození zadní desky chladničky. Pro otočení dveří Obecně jsou doporučovány následující kroky.

1. Postavte chladničku do svislé polohy. Otevřete dveře a vyjměte všechny dveřní regály (aby nedošlo k jejich poškození).

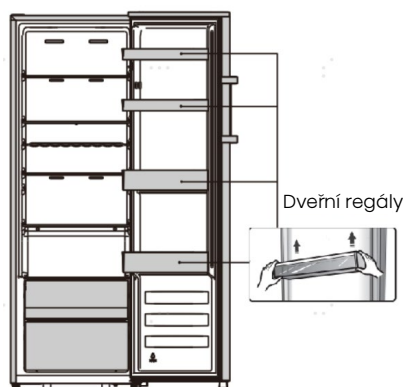

2. Odstraňte kryt otvoru pro šrouby a horní kryt závěsu (vpravo) podle obrázku.

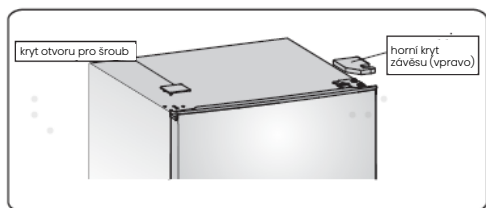

3. Odstraňte tři šrouby podle obrázku. Zvedněte pravou horní část závěsu.

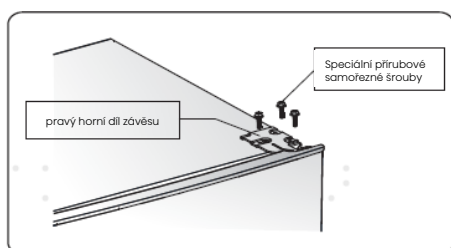

4. Zvedněte dvířka a položte je na polstrovaný povrch, abyste zabránili poškrábání.

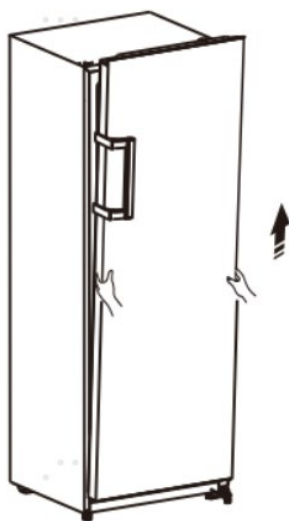

5. Uvolněte šroub ② a šrouby ⑤, odpojte díl ① a díl ③ a díl ④. Vraťte díl ① na pravou stranu a pevně jej utáhněte šroubem ②. Vyměňte díly ③ a ④ na levou stranu a pevně je utáhněte šrouby ⑤.

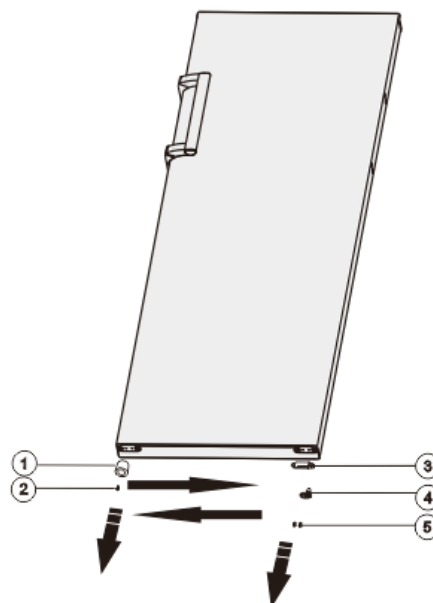

- ① Podpěrný blok pro rám dveří
- ② Samořezný šroub
- ③ Zarážka dveří
- ④ Zarážka
- ⑤ Samořezný šroub



6. Položte chladničku na měkký pěnový obal nebo podobný materiál. Odstraňte díl ①, díl ② a díl ③ vyšroubováním šroubů ④.

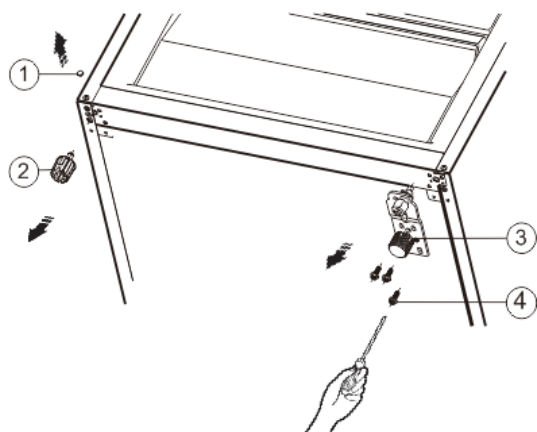

- ① Kryt šroubu
- ② Nastavitelná spodní část nohou
- ③ Pravý spodní díl závěsu
- ④ Speciální přírubový samořezný šroub

7. Vyměňte díl ③ na levou stranu a upevněte jej pomocí šroubů ④. Vyměňte díl ① a díl ② na druhou stranu a upevněte jej.

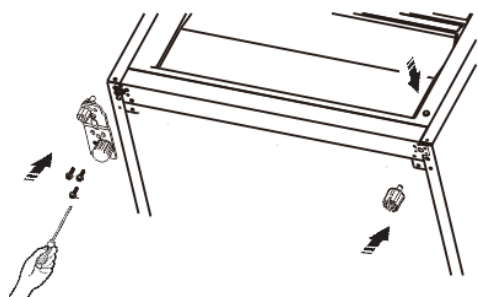

Poznámka: 1. Před přenosem je třeba přesunout osu závěsu z otvoru ① do ②, nastavitelnou spodní část nožiček přesuňte z otvoru ③ do ④.

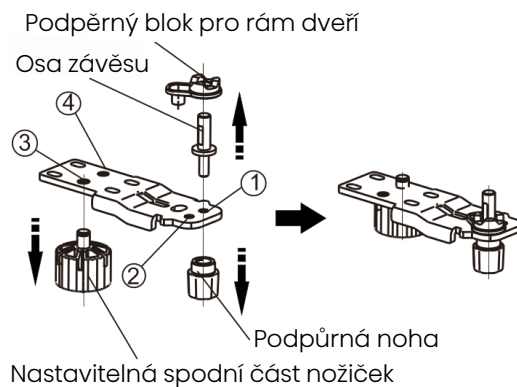

8. Nastavte dveře na nové místo a ujistěte se, že čep zasahuje do pouzdra ve spodní části rámu.

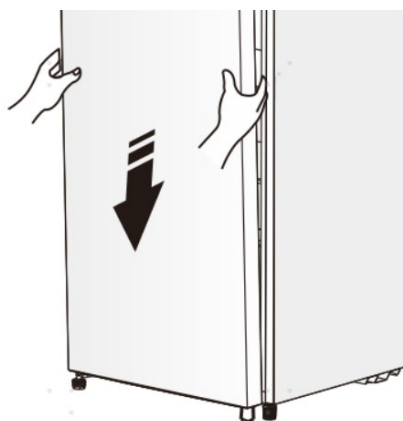

9. Vraťte víko tak, že nasadíte jádro horního závěsu do otvoru v horních dveřích a zajistíte je 3 šrouby.

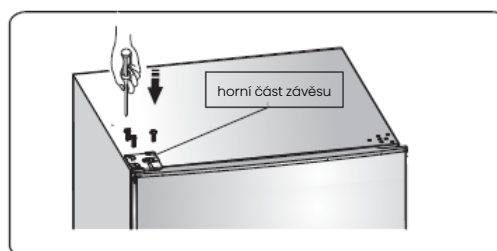

10. Nasadte kryt otvorů pro šrouby a horní kryt závěsu (vlevo) podle obrázku.

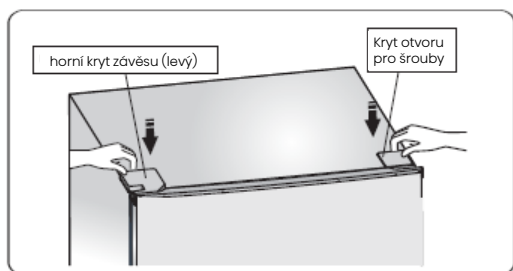

11. Přepněte rukojeti z levé na pravou (pouze u modelu s rukojetmi).

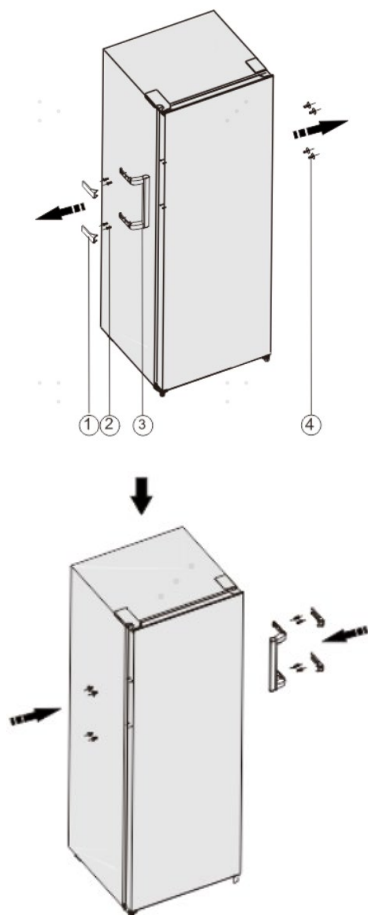

- ① Kryt rukojeti
- ② Šroub
- ③ Část rukojeti
- ④ Kryt-šroubovací uzávěr

Poznámka!

Protože jsou naše výrobky průběžně vyvíjeny a upravovány, může se rukojeť mírně lišit od tohoto návodu k použití, ale její funkce a způsoby použití zůstávají stejné. Přehodte rukojeti zleva doprava podle obrázku.

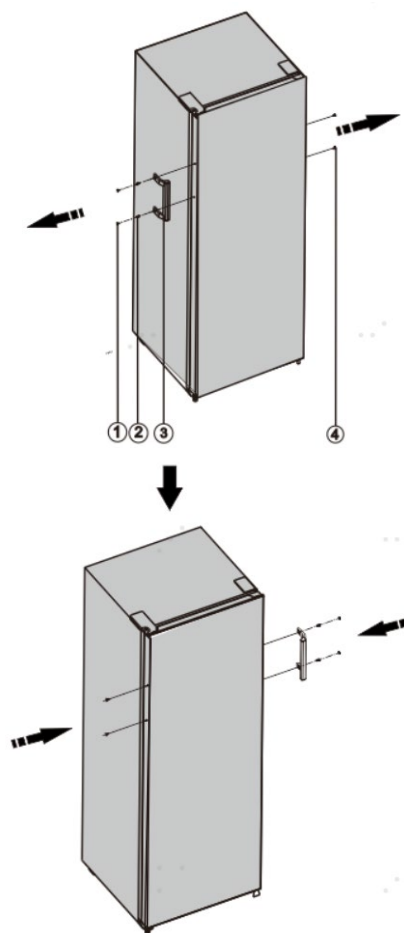

- ① Kryt šroubu
- ② Šroub
- ③ Část rukojeti
- ④ Kryt-šroubovací uzávěr

Varování!

Při změně strany otevírání dvířek nesmí být spotřebič připojen k elektrické síti. Předtím vytáhněte zástrčku ze sítě.

Likvidace spotřebiče

Je zakázáno likvidovat tento spotřebič jako domovní odpad.

Obalové materiály

Obalové materiály se symbolem recyklace jsou recyklovatelné. Obal vyhodte do vhodné sběrné nádoby a recyklujte jej.

Před likvidací spotřebiče

1. Vytáhněte síťovou zástrčku ze zásuvky.
2. Odřízněte napájecí kabel a vyhodte jej spolu se síťovou zástrčkou.

Varování! Chladničky obsahují chladivo a plyny v izolaci. Chladivo a plyny musí být odborně zlikvidovány, protože mohou způsobit poranění očí nebo vznícení. Před řádnou likvidací se ujistěte, že nedošlo k poškození trubek chladicího okruhu.

	Správná likvidace tohoto výrobku
	<p>Tento symbol na výrobku nebo na jeho obalu označuje, že s tímto výrobkem nesmí být nakládáno jako s domovním odpadem. Místo toho je odevzdejte na příslušném sběrném místě pro recyklaci elektrických a elektronických zařízení. Zajistíte-li správnou likvidaci tohoto výrobku, pomůžete zabránit možným negativním důsledkům pro životní prostředí a lidské zdraví, které by jinak mohly být způsobeny nevhodným nakládáním s tímto výrobkem. Podrobnější informace o recyklaci tohoto výrobku získáte na místním úřadě, u služby pro likvidaci domovního odpadu nebo v obchodě, kde jste výrobek zakoupili.</p>

Aby nedošlo ke kontaminaci potravin, dodržujte následující pokyny

- Dlouhodobé otevírání dvířek může způsobit výrazné zvýšení teploty v oddílech spotřebiče.
- Pravidelně čistěte povrchy, které mohou přijít do styku s potravinami, a přístupné odtokové systémy.
- Surové maso a ryby skladujte v chladničce ve vhodných nádobách tak, aby se nedostaly do kontaktu s jinými potravinami nebo na ně nekapaly.
- Dvouhvězdičkové přihrádky na mražené potraviny jsou vhodné pro skladování předem zmrazených potravin, skladování nebo výrobu zmrzliny a výrobu kostek ledu.
- Jednohvězdičkové, dvouhvězdičkové a tříhvězdičkové přihrádky nejsou vhodné pro zmrazování čerstvých potravin.

Objed návka	TYP oddílů/ přihrádek	Cílová skladovací teplota [°C]	Vhodné potraviny
1	Lednice	+2~+8	Vejce, vařené potraviny, balené potraviny, ovoce a zelenina, mléčné výrobky, koláče, nápoje a další potraviny, které nejsou vhodné ke zmrazení.
2	(***)*- Mraznička	≤-18	Mořské plody (ryby, krevety, měkkýši), sladkovodní vodní produkty a masné výrobky (doporučená doba je 3 měsíce - výživové)

			hodnoty a chuť se časem snižují), vhodné pro zmrazování čerstvých potravin.
3	***-Mraznička	≤-18	Mořské plody (ryby, krevety, měkkýši), sladkovodní vodní produkty a masné výrobky (doporučená doba je 3 měsíce - výživové hodnoty a chuť se časem snižují). Není vhodné pro zmrazování čerstvých potravin.
4	**Mraznička	≤-12	Mořské plody (ryby, krevety, měkkýši), sladkovodní vodní produkty a masné výrobky (doporučená doba je 2 měsíce - výživové hodnoty a chuť se časem snižují). Není vhodné pro zmrazování čerstvých potravin.
5	*-Mraznička	≤-6	Mořské plody (ryby, krevety, měkkýši), sladkovodní vodní produkty a masné výrobky (doporučená doba je 1 měsíc - výživové hodnoty a chuť se časem snižují). Není vhodné pro zmrazování čerstvých potravin.
6	0 hvězdiček	-6~0	Čerstvé vepřové maso, hovězí maso, ryby, kuřecí maso, některé balené zpracované potraviny atd. (Doporučuje se sníst během téhož dne, nejlépe nejpozději do 3 dnů).
7	Chlazení	-3~+3	Čerstvé/mražené vepřové maso, hovězí maso, ryby, kuřecí maso, sladkovodní vodní produkty atd. (doporučuje se 7 dní při teplotě pod 0°C a nad 0°C pro konzumaci během téhož dne, nejlépe ne později než do 2 dnů). Mořské plody (méně než 0 po dobu 15 dnů, nedoporučuje se skladovat při teplotě vyšší než 0°C).
8	Čerstvé potraviny	0~+4	Čerstvé vepřové maso, hovězí maso, ryby, kuřecí maso, vařené jídlo atd. (Doporučuje se sníst během téhož dne, nejlépe ne později než do 3 dnů).
9	Víno	+5~+20	červené víno, bílé víno, šumivé víno atd.

Poznámka: skladujte různé potraviny podle přihrádek nebo cílové skladovací teploty zakoupených výrobků.

- Pokud chladicí spotřebič zůstane delší dobu prázdný, vypněte jej, odmrázte, vyčistěte, vysušte a nechte otevřené dveře, abyste zabránili vzniku plísní uvnitř spotřebiče.

Čištění dávkovače vody (speciálně pro výrobky s dávkovačem vody):

- Vyčistěte nádrže na vodu, pokud nebyly po dobu 48 hodin používány; propláchněte vodovodní systém připojený k vodovodu, pokud se voda nečerpala po dobu 5 dnů.

VAROVÁNÍ! Potraviny je třeba před vložením do chladničky zabalit do sáčků a tekutiny je třeba balit do lahví nebo uzavřených nádob, aby se předešlo problémům s obtížným čištěním konstrukce výrobku.

Hisense

life reimagined

UŽÍVATEĽSKÁ PRÍRUČKA

Pred použitím tohto spotrebiča, si prosím pozorne prečítajte tento návod na obsluhu a uschovajte ho pre budúce použitie

RL415N4ACE
RL415N4AWC

Slovenský

Obsah

Dôležité bezpečnostné pokyny.....	2	Čistenie a starostlivosť.....	14
Inštalácia nového spotrebiča.....	7	Užitočné rady a tipy.....	16
Popis spotrebiča.....	10	Riešenie problémov.....	17
Ovládacie prvky na displeji.....	11	Likvidácia spotrebiča.....	22
Použitie spotrebiča.....	13		



Dôležité bezpečnostné pokyny

Pre vašu bezpečnosť a správne použitie si pred inštaláciou a prvým použitím spotrebiča prečítajte tento návod na použitie vrátane rád a upozornení. Aby sa zabránilo zbytočným chybám a nehodám, je dôležité sa uistiť, že všetci ľudia, ktorí budú používať tento spotrebič, sa zoznámili s jeho prevádzkou a bezpečnostnými prvkami. Túto príručku uschovajte a zaistite, aby zostala pri spotrebiči aj v prípade jeho presťahovania alebo predaja. Aby ktokoľvek, kto spotrebič používa bol po celú dobu riadne informovaný o použití a bezpečnostných predpisoch.

Na zaistenie bezpečnosti ľudského života a majetku, dodržujte pokyny z návodu, pretože výrobca nenesie zodpovednosť za škody spôsobené ich opomenutím.

Bezpečnosť pre deti a iné osoby

- Podľa normy EN

Tento spotrebič môžu používať deti staršie ako 8 rokov a osoby so zníženými fyzickými, zmyslovými alebo duševnými schopnosťami, alebo bez patričných skúseností a znalostí, pokiaľ im bol poskytnutý dohľad alebo inštrukcie týkajúce sa použitia spotrebiča bezpečným spôsobom a pochopili možné riziká. Deti nesmú so spotrebičom hrať. Čistenie a údržbu nesmú vykonávať deti bez dozoru.

- Podľa normy IEC

Tento spotrebič nie je určený na to, aby ho používali osoby (vrátane detí) so zníženými fyzickými, zmyslovými alebo duševnými schopnosťami, alebo s nedostatkom skúseností a znalostí, pokiaľ nie sú pod dohľadom osoby zodpovednej za ich bezpečnosť alebo im nedali pokyny týkajúce sa používania spotrebiča.

- Deti by mali byť pod dozorom, aby sa zabezpečilo, že sa so spotrebičom nebudú hrať.
- Všetky obaly uchovávajte mimo dosahu detí, aby ste sa vyhli riziku udusenía.
- Pokiaľ idete spotrebič likvidovať, vytiahnite zástrčku zo zásuvky, odrežte kábel (čo najbližšie k spotrebiču) a odstráňte dvere, aby sa zabránilo úrazu elektrickým prúdom alebo aby sa deti hrajúce sa, neutrpeli úraz elektrickým prúdom alebo sa doň nezavreli.
- Ak týmto spotrebičom vybaveným magnetickým tesnením nahradzujete starší spotrebič s pružinovou zámkou (západkou) na dvierkach alebo veku, nezabudnite pred odovzdaním spotrebiča na likvidáciu túto zámku znefunkčniť. Zneškodníte tak smrteľnú pascu, ktorá by mohla mať pre deti fatálne následky.

Všeobecné bezpečnostné pokyny



- POZOR – Tento spotrebič je určený na použitie v domácnosti a podobnom prostredí, napríklad

-v kuchyniach pre zamestnancov v obchodoch, kanceláriách a inom pracovnom prostredí;

-chaty, hotely, motely, a iné typy obytného prostredia;

-v ubytovacích zariadeniach typu B&B (nocľah a raňajky);

-catering a podobné nekomerčné účely.

- POZOR – Neskladujte v spotrebiči výbušniny, ako sú spreje obsahujúce horľavý plyn.
- POZOR – Ak je napájací kábel poškodený, môže ho z bezpečnostných dôvodov vymeniť len výrobca, jeho servisný technik alebo iná podobne kvalifikovaná osoba.
- POZOR – Dbajte na to, aby nedošlo k upchaniu ventilačných otvorov v kryte spotrebiča alebo v skrini, do ktorej je spotrebič zabudovaný.
- POZOR – Na urýchlenie procesu odmrázovania spotrebiča nepoužívajte mechanické náradie ani iné predmety, ktoré neboli odporúčané výrobcom.
- POZOR – Dbajte na to, aby ste nepoškodili chladiaci okruh.
- POZOR – V priestore spotrebiča na uloženie potravín nepoužívajte iné elektrospotrebiče, ak neboli odporúčané výrobcom.
- POZOR – Chladivo a izolačný plyn sú horľavé. Likvidáciu opotrebovaného spotrebiča môže vykonať len autorizované stredisko na likvidáciu odpadov. Nevystavujte spotrebič ohňu.
- POZOR – Pri inštalácii spotrebiča sa uistite, že nedošlo k zaseknutiu alebo poškodeniu napájacieho kábla.
- POZOR – Neumiestňujte v blízkosti zadnej steny spotrebiča predlžovačky alebo prenosné napájacie zdroje.

Výmena osvetľovacích lúč

- POZOR – Výmenu osvetľovacích lúč nesmie vykonávať používateľ! Ak dôjde k poškodeniu lúč, kontaktujte zákaznícky servis. Toto varovanie platí len pre chladničky vybavené osvetlením.

Chladivo

Chladivo izobután (R600a) v chladiacom okruhu spotrebiča je zemný plyn s vysokou úrovňou kompatibility so životným prostredím, jedná sa však o horľavinu. Dbajte na to, aby počas prepravy a inštalácie spotrebiča nedošlo k poškodeniu komponentov chladiaceho okruhu.

Chladivo (R600a) je horľavé.

POZOR – Chladničky obsahujú v izolácii chladivo a plyny. Chladivo aj plyny musia byť odborne zlikvidované, pretože by pri neodbornej likvidácii mohli spôsobiť poranenie očí alebo požiar. Pred likvidáciou spotrebiča sa uistite, že nedošlo k poškodeniu chladiaceho okruhu. Vykonávanie servisu tohto spotrebiča je nebezpečné pre každého, okrem Autorizovaného servisného technika. V Queenslande musí byť Autorizovaný servisný technik držiteľom Oprávnenia na prácu s plynmi pre uhľovodíkové chladivá, vykonávanie ich údržby alebo opravy, čo zahŕňa aj odstraňovanie krytov.



POZOR: Nebezpečenstvo požiaru

Ak by došlo k poškodeniu chladiaceho okruhu:

- Vyvarujte sa otvoreného ohňa a zdrojov vznietenia.
 - Dôkladne vyvetrajte miestnosť, v ktorej sa spotrebič nachádza.
- Je nebezpečné akýmkoľvek spôsobom meniť špecifikácie spotrebiča alebo spotrebič.

Akékoľvek poškodenie napájacieho kábla môže spôsobiť skrat, požiar a/alebo úraz elektrickým prúdom.



Elektrická bezpečnosť

1. Nepredlžujte napájací kábel spotrebiča.
2. Uistite sa, že nedošlo k zaseknutiu alebo poškodeniu napájacieho kábla. Zaseknutý, prelomený alebo inak poškodený napájací kábel sa môže prehriať a spôsobiť tak požiar.
3. Uistite sa, že zásuvka, ku ktorej je spotrebič pripojený, zostala aj po inštalácii spotrebiča dobre prístupná.
4. Neťahajte za napájací kábel.
5. Ak je zásuvka, ku ktorej chcete spotrebič pripojiť, uvoľnená, nezasúvajte do nej zástrčku napájacieho kábla. Hrozí riziko úrazu elektrickým prúdom alebo požiaru.
6. Nepoužívajte spotrebič bez krytu vnútorného osvetlenia.
7. Chladničku je možné pripojiť len k jednofázovému striedavému prúdu 220~240V/50Hz. Ak kolísanie napätia v elektrickej sieti používateľa prevyšuje uvedený rozsah, z bezpečnostných dôvodov by mal byť nainštalovaný automatický regulátor striedavého prúdu s výkonom viac ako 350W. Chladnička musí byť pripojená k samostatnej zásuvke; nesmie zdieľať zásuvku s inými elektrospotrebičmi. Zástrčku spotrebiča je možné zasunúť len do správne uzemnenej zásuvky.

Bežné použitie

- Neskladujte v spotrebiči horľavé plyny alebo tekutiny. Hrozí nebezpečenstvo výbuchu.
- V chladničke neuvádzajte do prevádzky žiadne elektrospotrebiče (napr. elektrické výrobníky zmrzliny, mixéry atď.).
- Pri odpájaní chladničky od elektrickej siete vždy ťahajte za zástrčku, nikdy neťahajte za kábel.
- Neumiestňujte horúce predmety v blízkosti plastových častí spotrebiča.

- Neumiestňujte žiadne predmety priamo pri vzduchových otvoroch v zadnej stene.
- Skladujte vopred zabalené zmrazené potraviny v súlade s pokynmi výrobcu uvedenými na obale týchto potravín.
- Odporúčania výrobcu na skladovanie by mali byť prísne dodržiavané. Pozrite si príslušné pokyny na skladovanie.
- Neumiestňujte do mraziaceho priestoru spotrebiča sýtené alebo perlivé nápoje. Pri takýchto nápojoch dochádza k vzniku tlaku v plechovke. Môže dôjsť k výbuchu a následne k poškodeniu samotného spotrebiča.
- Nekonzumujte mrazené pokrmy ihneď po vybratí z mrazničky, môžete sa poraniť.
- Neumiestňujte spotrebič na priame slnečné svetlo.
- Držte horiace sviečky, lampy a iné predmety s otvoreným ohňom v dostatočnej vzdialenosti od spotrebiča, aby ste zabránili riziku požiaru.
- Spotrebič je určený na skladovanie potravín a/alebo nápojov v bežnej domácnosti, ako je uvedené v tomto návode na obsluhu. Pri presúvaní spotrebiča dávajte veľký pozor, nakoľko je ťažký.
- Nevyberajte potraviny z mraziaceho priestoru ani sa ich nedotýkajte, ak máte vlhké/mokrú ruky. Mohlo by dôjsť k odretiu pokožky alebo jej popáleniu mrazom.
- Nikdy sa neopierajte o základňu spotrebiča, priehradky, dvierka atď., ani na ne nestúpajte.
- Mrazené potraviny, nesmú byť po rozmrazení opätovne zmrazené.
- Nekonzumujte ľadové nanuky alebo kocky ľadu hneď po vybratí z mrazničky, pretože by mohlo dôjsť k popáleniu úst a pier mrazom.
- Nepreplňajte priehradky na dvierkach a vo vnútornom priestore spotrebiča potravinami. V opačnom prípade by mohlo dôjsť k pádu potravín a s tým spojenému zraneniu osôb alebo poškodeniu spotrebiča.
- Táto chladnička nie je určená na používanie ako vstavaný spotrebič.
- Toto chladiace zariadenie nie je vhodné na mrazenie potravín.
- Deti vo veku od 3 do 8 rokov môžu naplňať a vyberať potraviny z chladiacich spotrebičov.

upozornenie!

Starostlivosť a čistenie

- Pred prístupom k údržbe najskôr vypnite spotrebič a vytiahnite zástrčku zo zásuvky.
- Na čistenie spotrebiča nepoužívajte kovové predmety, parné čističe, éterické oleje, organické rozpúšťadlá ani abrazívne čistiace prostriedky
- Na odstránenie námrazy zo spotrebiča používajte namiesto ostrých predmetov plastovú škrabku.

● Dôležité inštalčné pokyny!

- Pri pripájaní spotrebiča k elektrickej sieti postupujte opatrne a riadte sa pokynmi uvedenými v tomto návode. Vybaľte spotrebič a skontrolujte, či nedošlo k jeho poškodeniu.
- Poškodený spotrebič nepripájajte k elektrickej sieti. Oznámte prípadné poškodenie v mieste zakúpenia. V tomto prípade si nechajte obalový materiál.

- Odporúča sa počkať niekoľko hodín, pred pripojením spotrebiča, aby sa olej v kompresore ustálil.
- Okolo spotrebiča by malo dochádzať k dostatočnej cirkulácii vzduchu, v opačnom prípade hrozí prehriatie spotrebiča. Dostatočnú ventiláciu dosiahnete dodržaním pokynov na inštaláciu.
- Zadná stena spotrebiča by sa nemala nachádzať veľmi blízko steny. Časti spotrebiča, ktoré sa počas prevádzky zahrievajú (kompresor) by sa nemali dotýkať steny, pretože by mohlo dôjsť k požiaru. Dodržiavajte pokyny na inštaláciu uvedené v tomto návode.
- Spotrebič nesmie byť umiestnený v blízkosti radiátorov alebo sporákov.
- Po inštalácii spotrebiča sa uistite, či je sieťová zástrčka ľahko prístupná.

Servis

- Všetky elektrické činnosti ohľadne servisu spotrebiča musí vykonávať kvalifikovaný servisný technik, alebo kompetentná osoba.
- Opravu tohto spotrebiča môže vykonávať len autorizované servisné stredisko a pri oprave môžu byť použité len originálne náhradné diely.
 - 1) Ak ide o beznámrazový spotrebič Frost Free.
 - 2) Ak spotrebič obsahuje mraziaci priestor.

Inštalácia nového spotrebiča

Pred prvým použitím spotrebiča si prečítajte nasledujúce pokyny.

Pozor!

Pre správnu inštaláciu musí byť táto chladnička umiestnená na rovnom povrchu z tvrdého materiálu, ktorý je v rovnakej výške ako zvyšok podlahy. Tento povrch by mal byť dostatočne pevný, aby podporoval úplne naplnenú chladničku.

Valčeky, ktoré nie sú kolieskami, by sa mali používať iba na pohyb dopredu alebo dozadu. Premiestnenie chladničky do boku môže poškodiť vašu podlahu a valčeky.

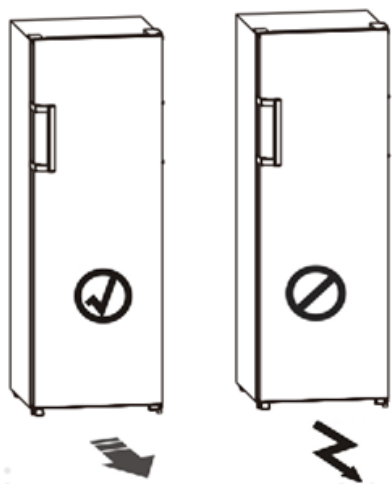

Vetrание spotrebiča



Aby sa zlepšila účinnosť chladiaceho systému a šetrila energia, je potrebné okolo spotrebiča udržiavať dobrú ventiláciu, aby sa odvádzalo teplo. Z tohto dôvodu by mal byť okolo chladničky k dispozícii dostatočný voľný priestor.

Odporúčanie: Je vhodné, aby bol od zadnej steny spotrebiča po stenu priestor 50-75mm, najmenej 100mm od jeho vrchu, najmenej 100mm od jeho bočnej steny po stenu a voľný priestor pred otvorením, aby sa dverka mohli otvoriť o 130°. Pozrite si nižšie uvedené obrázky.

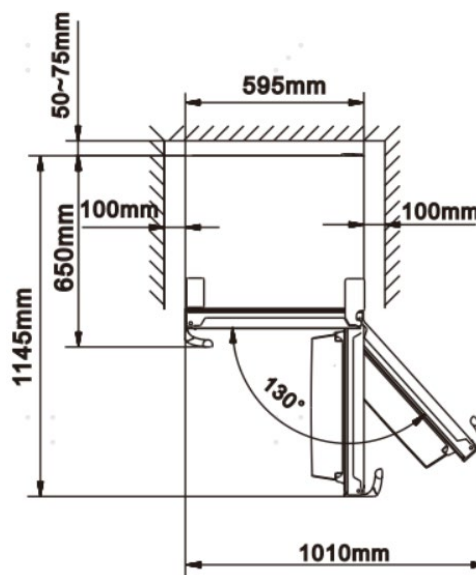
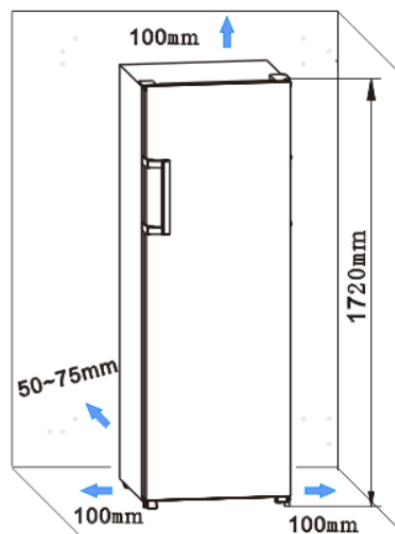

Poznámka:

● Tento spotrebič má najlepší výkon v klimatickej triede od SN do T podľa hodnôt uvedených v tabuľke nižšie. Spotrebič nemusí fungovať správne, ak zostane dlhší čas pri teplote nad alebo pod uvedeným rozsahom.

Klimatická trieda	Okolité teplota
SN	+10°C do +32°C
N	+16°C do +32°C
ST	+16°C do +38°C
T	+16°C do +43°C

- Spotřebič postavte na suché miesto, aby ste sa vyhli vysokej vlhkosti.
- Chráňte spotřebič pred priamym slnečným žiarením, dažďom alebo mrazom. Umiestnite spotřebič mimo dosahu tepelných zdrojov, ako sú pece, krby alebo radiátory.

Vyrovnanie spotřebiča

- Na správne vyrovnanie spotřebiča a zaistenie cirkulácie vzduchu slúžia vyrovnávacie nožičky nachádzajúce sa v dolnej časti spotřebiča. Môžete ich nastaviť ručne alebo pomocou vhodného kľúča.
- Na zaistenie samostatvárania dvierok, nakloňte hornú časť spotřebiča dozadu o 10-15mm.

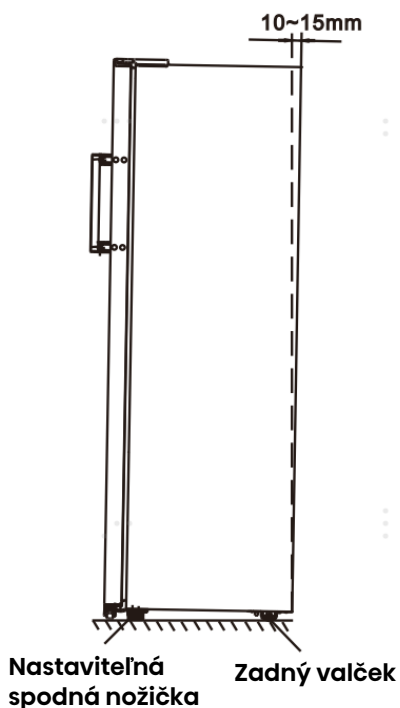

Poznámka:

- V prípade potreby môžete chladničku položiť na jej zadnú stranu, za účelom získania prístupu k základni, mali by ste ju ponechať na mäkkej penovej podložke alebo podobnom materiáli, aby nedošlo k poškodeniu zadnej dosky chladničky.
- V rámci bežného používania nie je potrebné inštalovať toto príslušenstvo.

Chladničku je možné nakloniť dopredu iba v rámci extrémnych okolností, keď je vnútorný priestor prázdny, a pri zaťažení dvierok chladničky veľkou záťažou pri súčasnom otvorení dvierok do 90°. Následne je potrebné upevniť gumovú podpornú podložku ku krytu spodnej základne na stabilizovanie tohto spotřebiča.

1. Nakloňte spotřebič pre nájdenie otvoru pre skrutku naľavo od krytu spodnej základne.

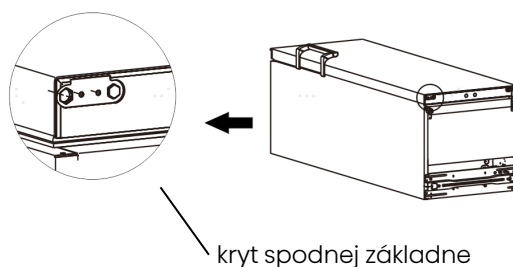

2. Vložte skrutku do otvoru gumovej podpornej podložky.

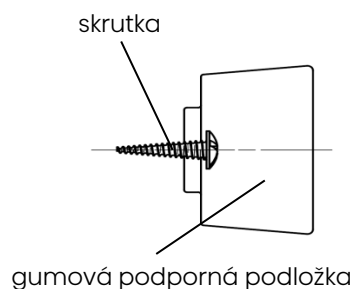

3. Vyrovajte skrutku s otvorom na kryte spodnej základne. Pevne upevnite gumovú podpornú podložku ku krytu základne pomocou krížového skrutkovača (nie je súčasťou balenia).

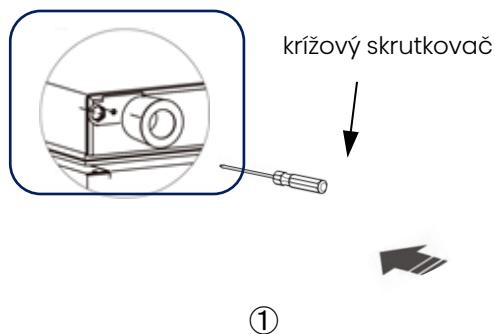

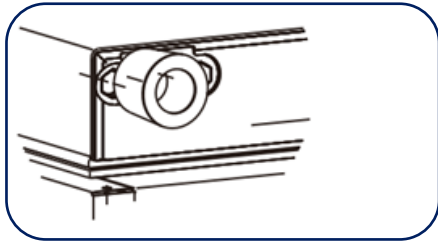

②

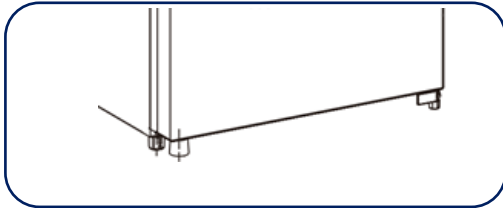

③

Inštalácia kľučiek dverí

Pre pohodlné prenášanie nájdete v samostatnom plastovom obale kľučky dverí, ktoré je možné nainštalovať nasledovne.

1. Vypáčte kryty skrutiek na ľavej strane dverí, a potom ich vložte späť do plastového vrečka.
2. Vyrovnajte kľučku na ľavej strane dverí a zachovajte osi otvorov pre skrutky v kľučke a vo dverách v línii tak, ako je uvedené na obrázku.
3. Zafixujte kľučku špeciálnymi skrutkami, ktoré nájdete v plastovom vrecúšku.

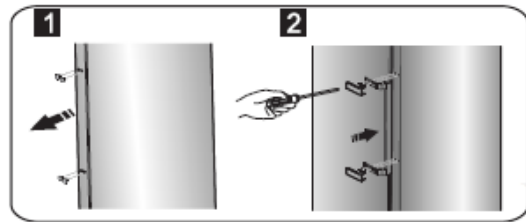

Popis spotrebiča

1. Skrinka
2. LED svetlo
3. Sklenené police
4. Stojan na fľaše (voliteľné)
5. Displej
6. Malá sklenená polica
7. 0°C Cool plus
8. Crisper box
9. Nastaviteľná spodná nožička
10. Oddelenie pre vajcia (vo vnútri)
11. Horné oddelenia
12. Rukoväť (voliteľné)
13. Dolné oddelenia
14. Držiak na fľašu (voliteľné)
15. Dvierka chladničky
16. Tesnenie dvierok

Pohľad na spotrebič

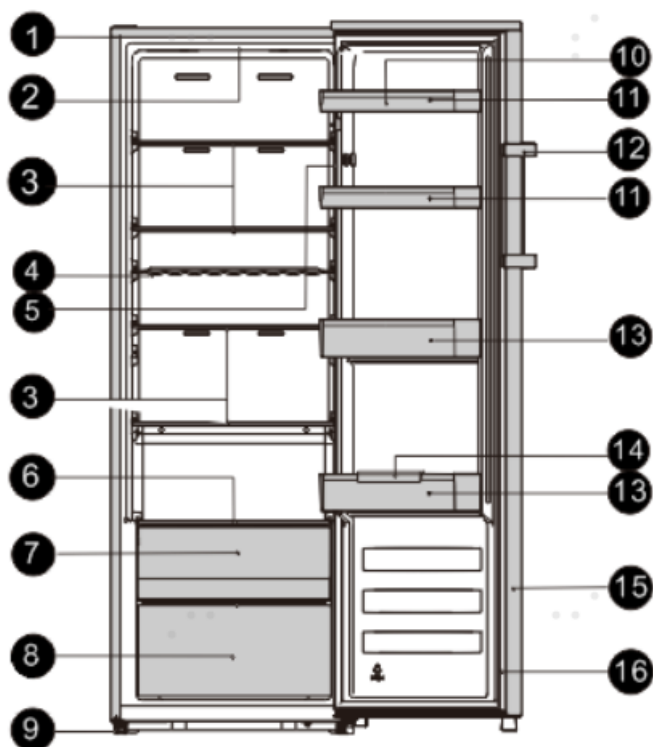

Poznámka!

- Vplyvom neustálych úprav našich produktov sa môže vaša chladnička mierne líšiť od týchto pokynov na používanie, no funkcie a spôsoby používania zostávajú rovnaké.
- Pre čo najlepšiu energetickú účinnosť produktu umiestnite na svoje miesto všetky police, zásuvky a oddelenia tak, ako je uvedené na obrázku vyššie.

Ovládacie prvky na displeji

Používajte spotrebič podľa nasledujúcich pokynov na ovládanie. Tento spotrebič má funkcie a režimy, ktoré sú znázornené na ovládacom paneli a môžete ich vidieť na obrázkoch nižšie. Keď spotrebič zapojíte do elektrickej siete po prvýkrát, fungovať začne podsvietenie ikon na paneli displeja. Ak ste nestlačili žiadne tlačidlá a dvere sú zatvorené, podsvietenie sa vypne.

Panel displeja vo vnútri

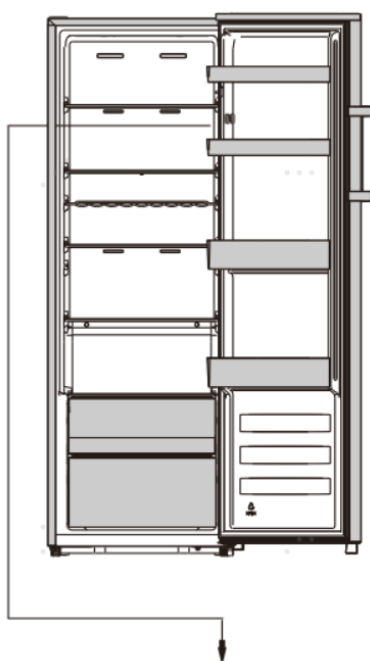

Ovládanie teploty

Pre optimálne uchovanie potravín odporúčame nastaviť teplotu chladničky na 4°C (39°F) po jej prvom zapnutí. Ak chcete teplotu zmeniť, postupujte podľa nižšie uvedených pokynov

Upozornenie!

Keď nastavíte teplotu, nastaví sa ako priemerná teplota pre celý vnútorný priestor chladničky. Teplota každého oddelenia sa môže líšiť od hodnoty teploty zobrazenej na paneli, a to podľa toho, koľko potravín skladujete a kam tieto potraviny umiestnite. Teplota okolia môže mať tiež vplyv na skutočnú teplotu vo vnútri chladničky.

Poznámka: Nastavením vysokej teploty sa urýchli znehodnotenie potravín.

1. Teplota

V odomknutom stave môžete prepnúť režim displeja z °C na °F stlačením

Set Temp.

tlačidla **°C/°F Hold 3sec** a podržaním po dobu 3 sekúnd.

V odomknutom stave stlačte tlačidlo

Set Temp.

°C/°F Hold 3sec, keď svetlo **°C**

svieti, teplota chladničky sa cyklicky nastaví v rozmedzí od 8°C do 2°C.

→ 8°C — 7°C — 6°C — 5°C
2°C — 3°C — 4°C ←

keď svetlo **°F** svieti, teplota chladničky sa cyklicky nastaví v rozmedzí od 46°F do 36°F.

→ 46°F — 45°F — 44°F — 43°F — 42°F — 41°F
36°F — 37°F — 38°F — 39°F — 40°F ←

2. Režim Super Cool

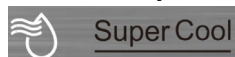

Funkcia Super Cool vychladí vašu chladničku omnoho rýchlejšie, a potraviny si tak dlhšie udržia svoju čerstvosť.

- V odomknutom stave stlačte

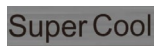

tlačidlo pre vstup do režimu Super Cool. Ikona Super Cool sa rozsvieti a teplota sa nastaví na 2°C (36°F).

- Režim Super Cool sa automaticky vypne po asi 6 hodinách.
- Keď je zapnutá funkcia Super Cool, v odomknutom stave ju môžete vypnúť

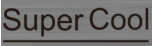
stlačením tlačidla  a teplotné nastavenie chladničky sa vráti späť na predchádzajúce nastavenie.

3. Eco

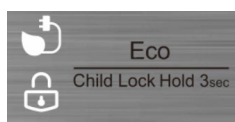

Ak budete dlho preč, chladničku môžete prepnúť do režimu Eco pre ušetrenie elektrickej energie.

- V odomknutom stave stlačte tlačidlo

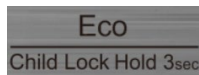



pre vstup do režimu Eco. Rozsvieti sa ikona Eco a teplota sa nastaví na 6°C (43°F).

- Keď je Eco režim zapnutý, v odomknutom stave ho môžete vypnúť

stlačením tlačidla . Nastavenie teploty chladničky sa vráti späť na predchádzajúce nastavenie.

4. Detská zámka

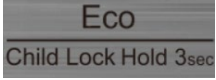
- Keď svieti  svetlo, chladnička je zamknutá. Stlačte a na 3 sekundy

podržte tlačidlo  .  svetlo zhasne. Chladnička je v odomknutom stave a môže vykonávať iné tlačidlové úkony.

- Ak po dobu 20 sekúnd nestlačíte žiadne tlačidlo, rozsvieti sa svetlo .

5. Alarm

- **Alarm** V prípade alarmu sa rozblíkajú ikona  a budete počuť bzučanie.

Alarm dverok



- Keď budú dvere otvorené viac ako 2 minúty, rozozvučí sa alarm dverí a na displeji panela sa zobrazí „dr“. V prípade alarmu dverí bude bzučiak vydávať zvuk 3-krát, každú minútu.
- Po tom, čo alarm dverí prekročí časový rámec 10 minút, bzučiak

prestane vydávať zvuk, ikona  sa vypne, a na obrazovke displeja sa zobrazí normálna hodnota. Alarm dverí je možné vypnúť aj zatvorením dverí.

- Pre ušetrenie energie sa snažte vyhýbať ponechaniu dverí otvorených po dlhšiu dobu počas používania spotrebiča.

6. Napájanie



Stlačením a  podržaním tlačidla  po dobu 3 sekúnd môžete zapnúť/vypnúť napájanie chladničky.

- Keď chladnička pracuje, v odomknutom stave môžete spotrebič vypnúť stlačením a podržaním tlačidla



po dobu 3 sekúnd. Rozsvieti sa svetlo  a na displeji panela sa zobrazí „-“.

Dôležité! Počas tohto času neskladujte v chladničke žiadne potraviny.

● Keď je chladnička v pohotovostnom režime a odomknutá, stlačte a na dobu



3 sekúnd podržte tlačidlo

vypne sa svetlo , chladnička sa

zapne a na displeji sa zobrazia normálne hodnoty.

Poznámka: Ovládanie displeja je možné používať iba v odomknutom stave.

Použitie spotrebiča

V časti „Popis spotrebiča“ sa dozviete vo všeobecnosti, aké príslušenstvo má váš spotrebič. V tejto časti návodu sa môžete naučiť, ako príslušenstvo správne používať. Pred prvým použitím spotrebiča si pozorne prečítajte tieto pokyny

Polička na dvierka

- Je vhodná na skladovanie vajec, konzerv, nápojov vo fľašiach a balených potravín atď. Na poličky neumiestňujte príliš ťažké veci.
- Ak chcete odobrať police a vyčistiť ich, najskôr z nich odoberte všetky potraviny.

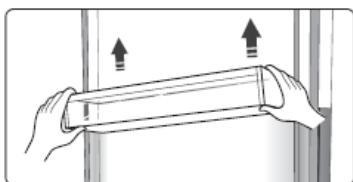

Poznámka: Na hornej polici je oddelenie pre vajcia a držiak na fľašu je v dolnej polici.

Polička v chladiacej komore

- V komore chladničky sa nachádzajú police, ktoré je možné vybrať a vyčistiť.



Flexibilná polička na víno

- Slúži na uskladnenie fľašiek vína alebo nápojov a možno ho vybrať na čistenie.

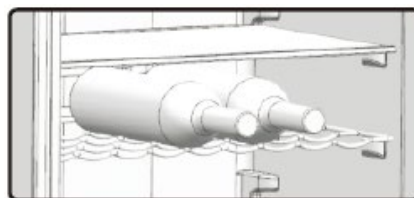

0°C Cool plus

- Teplota je tu asi o $-3\sim-3^{\circ}\text{C}$ nižšia než v komore chladničky.
- Používajú sa na skladovanie rýb, mäsa a iných potravín s krátkou životnosťou.

Kryt priehradky na ovocie a zeleninu

- Toto slúži na reguláciu teploty v priehradke a na zabránenie strate zeleninou vlhkosti.

Crisper box

- Sú vhodné na uskladnenie ovocia a zeleniny.

Držiak na fľašu

- Držiak na fľašu sa môže použiť na zafixovanie fľaše. Môžete ho umiestniť na stredný alebo spodný dverový stojan, a posunúť ho doľava alebo doprava podľa vašich preferencií.

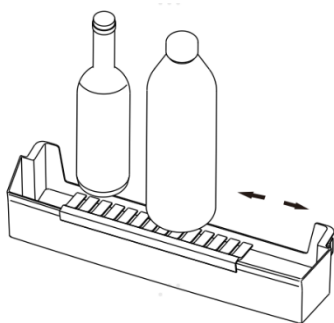

Inštalácia chladničiek v pároch

- Vašu chladničku je možné inštalovať v páre s mrazničkou.

- Je možné ju inštalovať ako inštalačný pár dodaný v tejto forme, avšak mierne sa tým zvýši spotreba energie.

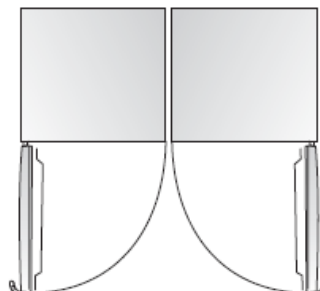

Čistenie a starostlivosť

Z hygienických dôvodov by ste mali spotrebič (vrátane jeho vonkajšieho povrchu a vnútorného príslušenstva) pravidelne čistiť (minimálne každé dva mesiace).

Pozor!

Počas čistenia nesmie byť spotrebič pripojený k elektrickej sieti, pretože hrozí nebezpečenstvo úrazu elektrickým prúdom! Pred prístupom k čisteniu spotrebič vypnite a vytiahnite zástrčku napájacieho kábla zo zásuvky.

Čistenie vonkajšieho povrchu spotrebiča

Ovládací panel utrite čistou mäkkou handričkou.

- Nastriekajte vodu na čistiacu utierku namiesto toho, aby ste vodu nastriekali priamo na povrch spotrebiča. Zaistíte tak rovnomerné rozloženie vlhkosti na povrchu spotrebiča.
- Vyčistite dverka, rukoväti a vonkajší povrch spotrebiča jemným čistiacim prostriedkom a potom spotrebič utrite mäkkou utierkou dosucha.

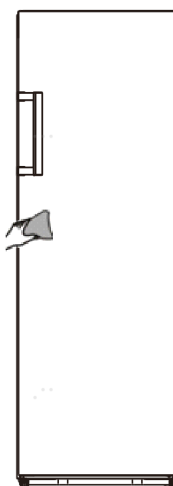

Upozornenie!

- Nepoužívajte ostré predmety, pretože by mohlo dôjsť k poškriabaniu povrchu spotrebiča.
- Na čistenie spotrebiča nepoužívajte riedidlo, čistiace prostriedky na automobily, éterické oleje, abrazívne prostriedky ani organické rozpúšťadlá, ako je benzén. Mohlo by dôjsť k poškodeniu povrchu spotrebiča a požiaru.

Čistenie vnútorného priestoru spotrebiča

Vnútorný priestor spotrebiča by ste mali pravidelne čistiť. Bude sa ľahšie čistiť vtedy, keď máte menšie zásoby potravín. Na čistenie vnútorného priestoru použite utierku namočenú slabým roztokom sódy bikarbóny a potom všetko utrite utierkou alebo špongiou namočenou v teplej vode. Poličky a zásuvky pred vrátením do spotrebiča utrite úplne dosucha. Starostlivo vysušte všetky povrchy spotrebiča a vyberateľné časti skôr, ako ich vrátite na svoje miesto.

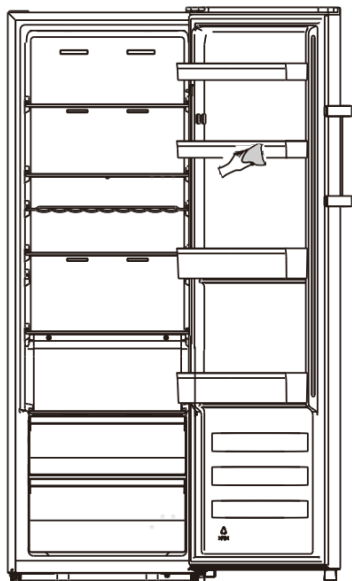
**Upozornenie!**

Na odstránenie námrazy v mraziacom priestore nepoužívajte ostré predmety. Nechajte mraziaci priestor dokonale vyschnúť. Až potom môžete spotrebič opäť pripojiť k elektrickej sieti a zapnúť.

Čistenie tesnenia dvierok

Dbajte na to, aby tesnenie dvierok bolo vždy čisté. Lepkavé potraviny a nápoje môžu spôsobiť, že sa tesnenie prilepí spotrebiču, čo vedie k poškodeniu tesnenia pri otvorení dvierok. Na čistenie tesnenia použite teplú vodu a šetrný čistiaci prostriedok. Po vyčistení nezabudnite tesnenie utrieť do sucha.

Upozornenie! Spotrebič môžete zapnúť len vtedy, keď je tesnenie dvierok úplne suché

Výmena LED osvetlenia:

Tento výrobok obsahuje svetelný zdroj triedy energetickej účinnosti F.

Pozor:

Výmenu LED osvetlenia smie vykonávať len kompetentná osoba. Ak došlo k poškodeniu LED osvetlenia, kontaktujte linku zákazníckej podpory. Ak chcete vymeniť LED svetlo, postupujte podľa nasledujúcich krokov:

1. Odpojte spotrebič od elektrickej siete.
2. Odstráňte kryt osvetlenia zatlačením smerom hore a von.
3. Odpojte LED a potiahnite ju pri súčasnom tlačení na západku konektora.
4. Vymeňte LED svetlo a zacvaknite ho správne na miesto.

Užitočné rady a tipy

Tipy na úsporu energie

Odporúčame, aby ste sa riadili nižšie uvedenými tipmi na úsporu energie.

- Snažte sa vyhýbať tomu, aby boli dvierka dlho otvorené, aby ste ušetrili energiu.
- Zaistite, aby sa spotrebič nenachádzal blízko tepelných zdrojov (priame slnečné žiarenie, elektrická rúra, varná doska atď.)
- Nenastavujte nižšiu teplotu, ako je potrebné.
- V spotrebiči neskladujte teplé jedlo ani vyparujúcu sa tekutinu.
- Spotrebič umiestnite do dobre vetranej miestnosti bez vlhkosti. Pozrite si prosím kapitolu Inštalácia nového spotrebiča.
- Ak na obrázkoch v tomto návode je znázornená správna kombinácia inštalácie zásuviek, priehradiek a poličiek. Nemeňte túto konfiguráciu, pretože je navrhnutá ako najefektívnejšie usporiadanie s najnižšou spotrebou energie.

Tipy na skladovanie čerstvých potravín

- Do chladničky nedávajte teplé jedlo/potraviny. Zvýšila by sa tým teplota v zariadení, kompresor by musel pracovať viac, a spotrebuje sa tým viac energie.
- Jedlo prikryte alebo zabalte, najmä ak má výraznú arómu.
- Rozmiestnite potraviny tak, aby medzi nimi mohol voľne cirkulovať vzduch.

Tipy na chladenie potravín

- Zabalenie mäsa (všetkých druhov) do polyetylénu:

Zabalte a umiestnite na sklenenú policu nad zásuvku pre zeleninu.

Vždy dodržiavajte odporúčanú dobu skladovania potravín a riadte sa dátumom trvanlivosti, ktorý uviedol výrobca.

- Tepelne upravené pokrmy, pokrmy studenej kuchyne atď.:

Mali by byť zakryté a môžu byť umiestnené na akejkoľvek poličke.

- Ovocie a zelenina:

Na skladovanie ovocia a zeleniny slúži špeciálna zásuvka.

- Maslo a syr:

Zabalte do vzduchotesnej alebo plastovej fólie.

- Flaše na mlieko:

Uzatvorte vekom a umiestnite do priehradky vo dvierkach spotrebiča.

Vypnutie spotrebiča

Ak potrebujete spotrebič vypnúť na dlhší čas, vykonajte nasledujúce kroky, aby ste zabránili vzniku plesní v spotrebiči.

1. Vyberte všetky potraviny.
2. Vytiahnite zástrčku napájacieho kábla zo zásuvky.
3. Dôkladne vyčistite a vysušte vnútorný priestor spotrebiča.
4. Nechajte všetky dvierka mierne pootvorené, aby vzduch mohol cirkulovať.

Riešenie problémov

Ak sa vyskytne problém so spotrebičom, alebo ak máte pocit, že spotrebič nepracuje správne, skôr ako budete kontaktovať servisné stredisko, môžete najskôr vykonať niekoľko jednoduchých kontrol uvedených v nasledujúcej tabuľke.









Pozor! Nepokúšajte sa opravovať spotrebič svojpomocne. Ak problém pretrváva aj po skontrolovaní spotrebiča podľa nižšie uvedených pokynov, kontaktujte kvalifikovaného elektrikára, autorizovaný servis alebo obchod, v ktorom ste spotrebič kúpili.

Problém	Možná príčina a riešenie
Spotrebič nefunguje správne	Skontrolujte, či je zástrčka napájacieho kábla správne zasunutá do zásuvky.
	Skontrolujte poistku alebo istič. Chybnú poistku v prípade potreby vymeňte.
	Je normálne, že mraznička nebude fungovať počas cyklu rozmrazovania, prípadne krátku dobu po zapnutí spotrebiča v rámci ochrany kompresora.
Zápach z vnútorného priestoru	Možno bude potrebné vyčistiť vnútorný priestor
	Niektoré potraviny, nádoby alebo obaly zapáchajú.
Hluk zo spotrebiča	Nasledujúce zvuky sú celkom normálne: <ul style="list-style-type: none"> • Pracujúci kompresor spôsobuje hluk. • Hluk pohybu vzduchu z motora malého ventilátora v mraziacom priestore alebo iných oddieloch. • Bublanie podobné zvuku vriacej vody. • Praskanie počas automatického odmrazovania. • Cvaknutie pred rozbehnutím kompresora.
	Iné nezvyčajné zvuky sú spôsobené nižšie uvedenými dôvodmi a možno budete musieť skontrolovať spotrebič a vykonať nápravu: <ul style="list-style-type: none"> • Spotrebič nie je vyrovnaný. • Zadná časť spotrebiča sa dotýka steny. • Flaše alebo nádoby, ktoré spadli alebo sa kotúľajú.
Motor beží nepretržite	Je normálne často počuť zvuk motora. Jeho hluk bude vyšší a častejší pri týchto okolnostiach: <ul style="list-style-type: none"> • Nastavili ste nižšiu teplotu, ako je potrebné • Vložili ste do spotrebiča veľké množstvo teplých potravín naraz. • Teplota v miestnosti, kde sa spotrebič nachádza, je príliš vysoká. • Dvierka spotrebiča sú otvorené príliš dlho alebo ich otvárate príliš často. • Po inštalácii spotrebiča alebo po zapnutí po dlhšom vypnutí.
Vo vnútornom	Skontrolujte, či nedošlo k zablokovaniu ventilačných

priestore vzniká vrstva námrazy	otvorov potravinami a či sú potraviny rozmiestnené v spotrebiči tak, aby vzduch mohol voľne cirkulovať. Uistite sa, že dvere sú dobre zatvorené. Ak chcete odstrániť námrazu, pozrite si kapitolu o „Čistenie a starostlivosť“.
Teplota vo vnútornom priestore je príliš vysoká	Možno ste nechali dvierka spotrebiča otvorené príliš dlho alebo otvárate ich príliš často; alebo dvierka zostávajú otvorené kvôli nejakej prekážke; alebo je spotrebič umiestnený tak, že okolo nie je dostatočný voľný priestor na cirkuláciu vzduchu
Teplota vo vnútornom priestore je príliš nízka	Nastavte vhodnejšiu teplotu podľa pokynov v kapitole „Ovládacie prvky na displeji“.
Dvierka spotrebiča sa ťažko zatvárajú	Skontrolujte, či je chladnička naklonená dozadu o 10-15mm, aby sa dvierka mohli samozavrieť, alebo či niečo vo vnútri bráni zatvoreniu dvierok.

Zmena smeru otvárania dvierok

Stranu, z ktorej sa dvere otvárajú, je možné zmeniť z pravej strany (podľa dodávky) na ľavú, ak to umožňuje miesto inštalácie. Nástroje, ktoré budete potrebovať:

Nie sú súčasťou balenia		
		
Nástrokový kľúč 8mm	Plochý skrutkovač	Špachtľa
		
Křížový skrutkovač	Francúzsky kľúč	Kľúč 7mm
Doplnkové diely (v plastovom vrecku)		
		Ľavý pánt
		Kryt ľavého pántu
		Kryt pravej skrutky

Poznámka: Pred začatím položte chladničku na jej zadnú časť, aby ste sa dostali k základni chladničky. Položte ju na mäkký penový baliaci

materiál alebo podobný materiál, aby sa nepoškodila zadná doska chladničky. Výmena strany otvárania dverí. Všeobecne odporúčané sú tieto kroky.

1. Postavte chladničku vzpriamene. Otvorte dvere a vyberte všetky police (aby sa počas práce nepoškodili).

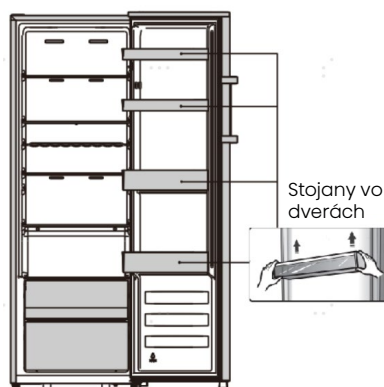

2. Odstráňte kryt otvoru pre skrutku a kryt horného pántu (pravý) ako je uvedené na nákrese.

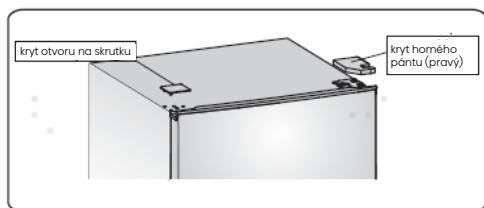

3. Odstráňte tri skrutky podľa nákresu. Zdvihnite pravý horný pánt.

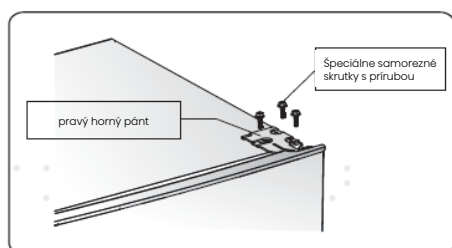

4. Zdvihnite dvere a položte ich na podložený povrch, aby sa nepoškrabali.

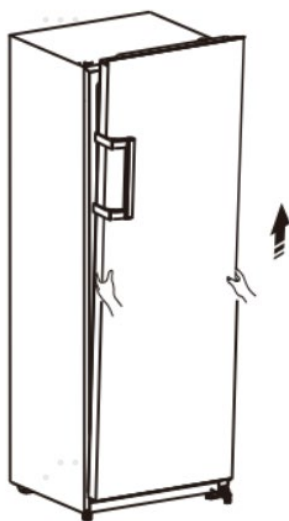

5. Uvoľnite skrutku ② a skrutky ⑤, odpojte diel ① a diel ③ a diel ④. Vymeňte diel ① na pravú stranu a pomocou skrutky pevne utiahnite ②. Vymeňte diel ③ a diel ④ na ľavej strane a pomocou skrutiek pevne utiahnite ⑤.

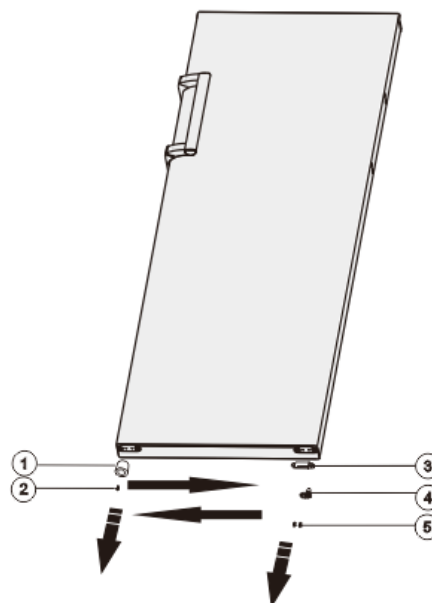

- ① Podoprite blok pre rám dverí
- ② Samorezná skrutka
- ③ Dverový doraz
- ④ Limit bloku
- ⑤ Samorezná skrutka



6. Položte chladničku na mäkký penový baliaci materiál alebo podobný materiál. Odstráňte diel ① diel ②, a diel ③ odskrutkovaním skrutiek ④.

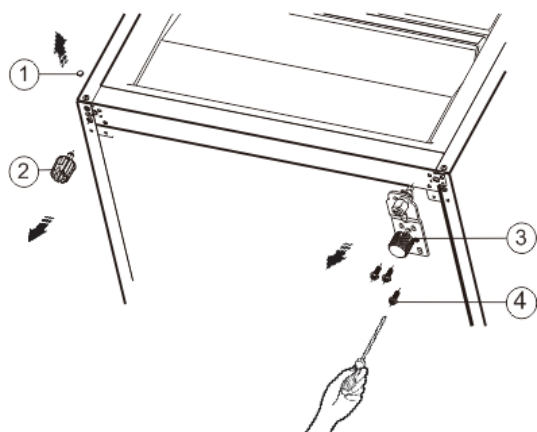

- ① Kryt skrutky
- ② Nastaviteľná časť spodnej nožičky
- ③ Diel pravého spodného pántu
- ④ Špeciálna samorezná skrutka s prírubou

7. Vymeňte diel ③ na ľavej strane a zafixujte ho pomocou skrutiek ④. Vymeňte diel ① a diel ② na opačnej strane a zafixujte ho.

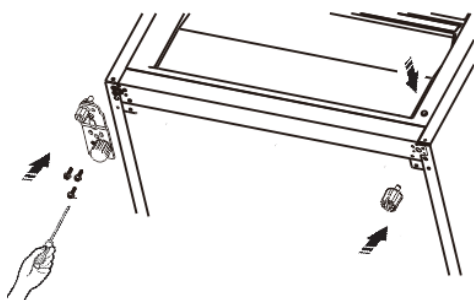

Poznámka: 1. Potrebne je posunúť os pántu z otvoru ① do ②. Presuňte nastaviteľnú časť pohyblivej nožičky z otvoru ③ do ④ pred presunutím.

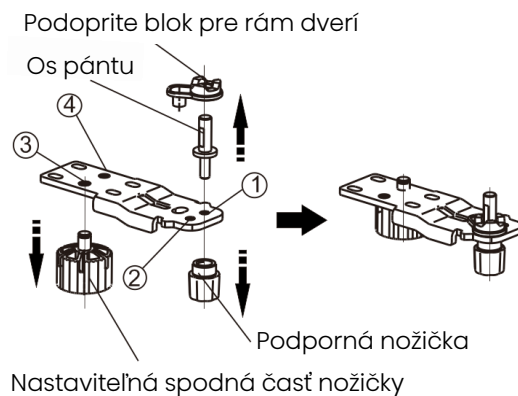

8. Nastavte dvere na svoje nové miesto a uistite sa, že kolík je vložený vo vložke v spodnej časti rámu.

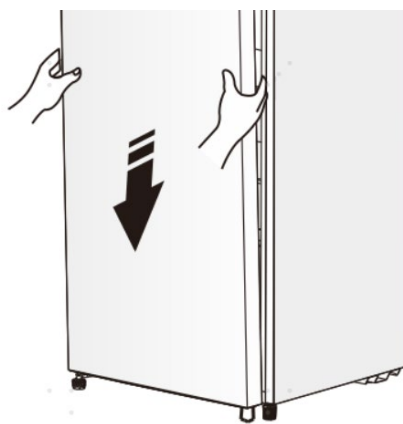

9. Vymeňte veko nainštalovaním jadra horného rámu do horného otvoru dverí a zaistíte pomocou 3 skrutiek.

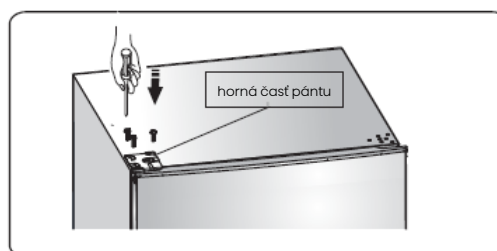

10. Nasadte kryt otvoru pre skrutku a kryt horného pántu (ľavý) podľa nákresu.

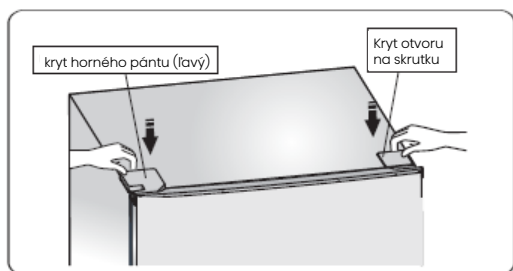

11. Presuňte kľučky z ľavej strany na pravú (iba pre model s kľučkami).

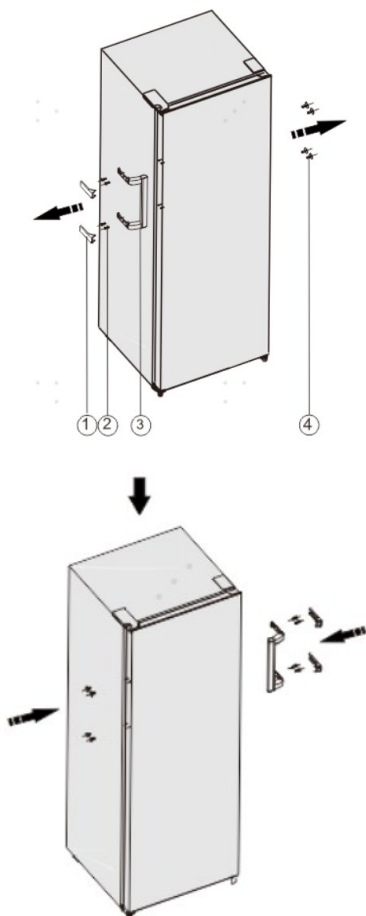

- ① Kryty rukoväti
- ② Skrutka
- ③ Kľučka
- ④ Krytka skrutky

Poznámka!

Vplyvom neustálych úprav našich produktov sa kľučky môžu mierne líšiť od kľučiek uvedených v tomto návode na používanie. Ich funkcie a spôsoby používania sú však rovnaké. Prehodte kľučky z ľavej strany na pravú podľa nákresu.

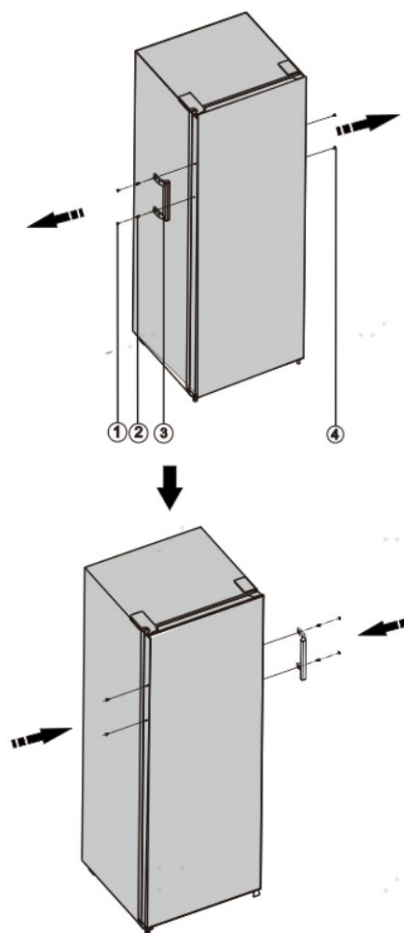

- ① Kryt skrutky
- ② Skrutka
- ③ Kľučka
- ④ Krytka skrutky

Pozor!

Pri zmene strany otvárania dverí nesmie byť spotrebič zapojený do elektrickej siete. Vopred odpojte kábel zo zástrčky.

Likvidácia spotrebiča

Je zakázané likvidovať tento spotrebič ako komunálny odpad.

Obalové materiály

Obalové materiály označené recyklačným symbolom sú recyklovateľné. Vhodte obalové materiály do príslušného kontajnera.

Pred likvidáciou spotrebiča

1. Vytiahnite zástrčku napájacieho kábla zo zásuvky.
2. Odrežte napájací kábel a zlikvidujte ho aj so zástrčkou.

Pozor! Chladničky obsahujú v izolácii chladivo a plyny. Chladivo aj plyny musia byť odborne zlikvidované, pretože by pri neodbornej likvidácii mohli spôsobiť poranenie očí alebo požiar. Pred likvidáciou spotrebiča sa uistite, že nedošlo k poškodeniu chladiaceho okruhu.

	Správna likvidácia spotrebiča
	<p>Tento symbol na produkte alebo na jeho obale znamená, že je zakázané likvidovať tento spotrebič ako komunálny odpad. Spotrebič je potrebné odovzdať na príslušné zberné miesto na recykláciu elektrických a elektronických zariadení. Správna likvidácia výrobku pomôže zabrániť negatívnym vplyvom na životné prostredie a zdravie ľudí, ktoré by sa mohli objaviť v prípade nesprávnej likvidácie výrobku. Pre podrobnejšie informácie o likvidácii a spracovaní výrobku kontaktujte príslušný miestny orgán zodpovedný za spracovanie odpadov, spoločnosť na likvidáciu odpadov alebo obchod, v ktorom ste výrobok zakúpili.</p>

Aby ste predišli kontaminácii potravín, dodržiavajte prosím nasledujúce pokyny

- Otváranie dvierok na dlhší čas môže spôsobiť značné zvýšenie teploty v priestoroch spotrebiča.
- Pravidelne čistite povrchy, ktoré môžu prísť do kontaktu s potravinami a príslušnými drenážnymi systémami.
- Surové mäso a ryby skladujte v chladničke vo vhodných nádobách, aby sa nedostali do styku s inými potravinami, alebo na ne nekvapkali.
- Priehradky na mrazené potraviny s dvoma hviezdčkami sú vhodné na skladovanie predmrazených potravín, na skladovanie alebo výrobu zmrzliny a výrobu kociek ľadu.
- Priehradky s jednou, dvoma a tromi hviezdčkami nie sú vhodné na mrazenie čerstvých potravín.

Poradie	TYP priestoru	Cieľová teplota skladovania [°C]	Vhodné potraviny
1	Chladnička	+2~+8	Vajcia, tepelne upravené pokrmy, balené potraviny, ovocie a zelenina, mliečne výrobky, koláče, nápoje a iné potraviny, ktoré nie sú vhodné na mrazenie.
2	(***)*-Mraznička	≤-18	Morské plody (ryby, krevety, mäkkýše), sladkovodné ryby a mäsové výrobky (odporúčaná doba skladovania je 3 mesiace)

			- nutričné hodnoty a chuť sa časom znižujú), vhodné na mrazené čerstvé potraviny.
3	***-Mraznička	≤-18	Morské plody (ryby, krevety, mäkkýše), sladkovodné ryby a mäsové výrobky (odporúčaná doba skladovania je 3 mesiace - nutričné hodnoty a chuť sa časom znižujú). Nie je vhodné na mrazené čerstvé potraviny.
4	**Mraznička	≤-12	Morské plody (ryby, krevety, mäkkýše), sladkovodné ryby a mäsové výrobky (odporúčaná doba skladovania je 2 mesiace - nutričné hodnoty a chuť sa časom znižujú). Nie je vhodné na mrazené čerstvé potraviny.
5	*-Mraznička	≤-6	Morské plody (ryby, krevety, mäkkýše), sladkovodné ryby a mäsové výrobky (odporúčaná doba skladovania je 1 mesiac - nutričné hodnoty a chuť sa časom znižujú). Nie je vhodné na mrazené čerstvé potraviny.
6	0 - hviezdíček	-6~0	Čerstvé bravčové mäso, hovädzie mäso, ryby, kuracie mäso, niektoré balené spracované potraviny atď. (Odporúča sa konzumovať v ten istý deň, najlepšie neskladovať dlhšie ako 3 dni).
7	Chladenie	-3~+3	Čerstvé/mrazené bravčové mäso, hovädzie mäso, ryby, kuracie mäso, sladkovodné ryby, atď. (7 dní pri teplote pod 0°C a pri teplote nad 0°C sa odporúča konzumovať v ten istý deň, pokiaľ možno neskladovať dlhšie ako 2 dni). Morské plody (pri teplote pod 0°C skladovať 15 dní, neodporúča sa skladovať pri teplote nad 0°C).
8	Čerstvé potraviny	0~+4	Čerstvé bravčové mäso, hovädzie mäso, ryby, kuracie mäso, tepelne spracované potraviny, atď. (Odporúča sa konzumovať v ten istý deň, pokiaľ možno neskladovať dlhšie ako 3 dni).
9	Víno	+5~+20	červené víno, biele víno, šumivé víno atď.

Poznámka: Uchovávajúte rôzne potraviny podľa priestorov alebo cieľovej teploty skladovania zakúpených výrobkov.

- Ak chladničku necháte dlhšiu dobu prázdnu, vypnite ju, odmrázte, vyčistite, vysušte a nechajte dvierka otvorené, aby sa v spotrebiči netvorili plesne.

Čistenie dávkovača vody (pre zariadenia s dávkovačom vody):

- Zásobník na vodu vyčistíte, ak ste ho nepoužívali 48 hodín; ak nebola voda použitá 5 dní, prepláchnite vodný systém pripojený k prívodu vody.

POZOR! Potraviny je potrebné pred ich vloženíím do chladničky zabaliť do vreciek a tekutiny je potrebné naliať do fľaš alebo uzavretých nádob, aby sa predišlo problému, pretože dizajnová štruktúra produktu sa nečistí ľahko.

Hisense

life reimagined