

# Hisense

life reimagined

## **NÁVOD K OBSLUZE**

Před použitím tohoto přístroje si důkladně přečtěte tento návod a uschovejte jej pro budoucí použití

**RQ760N4SBFE RQ760N4SASE RQ7P522STFE**

**CS**

**Čeština**

Děkujeme, že jste si vybrali výrobek značky Hisense. Jsme si jisti, že vám naše nová chladnička bude vyhovovat a bude se vám dobře používat. Před použitím spotřebiče však doporučujeme pečlivě si přečíst návod k použití, který obsahuje podrobnosti o instalaci a používání výrobku. Tento návod si uschovejte pro budoucí použití.

## Obsah

<b>BEZPEČNOST CHLADNIČKY.....</b>	<b>3</b>
<b>SOUČÁSTI A FUNKCE.....</b>	<b>11</b>
<b>POŽADAVKY NA INSTALACI.....</b>	<b>12</b>
Požadavky na umístění.....	12
Elektrické požadavky.....	12
<b>NÁVOD K INSTALACI.....</b>	<b>13</b>
Vybalení chladničky.....	13
Umístění při instalaci.....	13
Demontáž dveří.....	13
Použití zásobníku na vodu.....	14
Dokončení instalace.....	15
Vyrovnání chladničky.....	15
Vyrovnání dveří.....	15
<b>POUŽÍVÁNÍ CHLADNIČKY.....</b>	<b>16</b>
Otevírání a zavírání dveří.....	16
Používání ovládacích prvků.....	17
Funkce.....	20
Obecné informace o použití.....	22
<b>PÉČE O CHLADNIČKU.....</b>	<b>24</b>
Čištění.....	24
Světla.....	24
Dovolená a stěhování.....	25
Opětovná instalace/používání chladničky.....	25
<b>ŘEŠENÍ PROBLÉMŮ.....</b>	<b>26</b>

# Bezpečnost chladničky

## Vaše bezpečnost a bezpečnost ostatních je velmi důležitá.

V tomto návodu a na vašem spotřebiči jsme uvedli mnoho důležitých bezpečnostních zpráv. Vždy si přečtete a dodržujte všechny bezpečnostní zprávy.



Toto je symbol výstrahy bezpečnosti.

Tento symbol vás upozorňuje na případná rizika, která mohou zabít nebo zranit vás i ostatní. Všechny bezpečnostní zprávy budou následovat za symbolem bezpečnostní výstrahy a buď slovem „NEBEZPEČÍ“, „VAROVÁNÍ“ nebo „UPOZORNĚNÍ“. Tato slova znamenají:

### **NEBEZPEČÍ**

Bezprostředně nebezpečná situace. Pokud nebudete okamžitě dodržovat, mohli byste být zabití nebo vážně zranění.

### **VAROVÁNÍ**

Potenciální nebezpečná situace, která, pokud se jí nezabrání, může mít za následek smrt nebo vážně zranění.

### **UPOZORNĚNÍ**

Potenciální nebezpečná situace, která, pokud se jí nezabrání, může mít za následek mírné nebo lehké zranění.

Všechny bezpečnostní zprávy vám řeknou, jaké je potenciální nebezpečí, řeknou, jak snížit pravděpodobnost zranění a řeknou, co se může stát, pokud nebudete postupovat podle pokynů.



## Informace o bezpečnosti a varování

Z důvodu vaší bezpečnosti a správného použití, ještě před instalací a prvním použitím spotřebiče, si pozorně přečtete tento návod k obsluze, včetně těchto tipů a varování. Abyste zabránili nežádoucím chybám a nehodám, je důležité zajistit, aby se všechny osoby používající tento spotřebič důkladně seznámily s jeho obsluhou a bezpečnostními funkcemi. Uchovejte si tyto pokyny a v případě předání spotřebiče se ujistěte, zda zůstal tento návod ve spotřebiči tak, aby byl používán v průběhu celé životnosti a správně informoval o správném používání spotřebiče a bezpečnosti.

Z bezpečnostních důvodů a pro ochranu majetku dodržujte pokyny v tomto návodu, protože výrobce nenes žádnou zodpovědnost za poškození způsobené nedodržením těchto pokynů.

## Bezpečnost dětí a jiných nezpůsobilých osob

- Podle standardu EN  
Tento spotřebič mohou používat děti od 8 let a osoby s omezenými fyzickými, sensorickými nebo mentálními schopnostmi, nebo bez dostatečných zkušeností a znalostí, pokud jsou pod dohledem nebo byly poučeny o správném a bezpečném použití spotřebiče a porozuměly možným rizikům. Nedovolte dětem hrát si se spotřebičem. Čištění a údržbu nesmějí provádět děti bez dozoru. Děti ve věku od 3 do 8 let mohou vkládat a vyjímat položky z chladicích spotřebičů.
- Podle standardu IEC  
Tento spotřebič není určen k používání osobám (včetně dětí) s omezenými fyzickými, sensorickými nebo mentálními schopnostmi, nebo bez dostatečných zkušeností a znalostí, pokud nejsou pod dohledem nebo byly poučeny o správném a bezpečném použití spotřebiče osobou zodpovědnou za jejich bezpečnost.
- Děti by měly být pod dozorem, aby se zajistilo, že si se spotřebičem nebudou hrát.
- Držte obalové materiály mimo dosah dětí, protože představují riziko udušení.
- V případě likvidace spotřebiče odpojte zástrčku od síťové zásuvky, odřízněte napájecí kabel (co nejdříve u spotřebiče) a sundejte dvířka, abyste zabránili úrazu dětí elektrickým proudem, nebo jejich uvěznění ve spotřebiči.
- Pokud tento spotřebič obsahující magnetické těsnění dvířek nahrazuje starší model s pružinovým zámkem (západkou) na dvířkách nebo víku, před likvidací starého spotřebiče znehodnoťte západku. Tímto zabráníte možnému uvěznění dětí ve spotřebiči.



## Všeobecná bezpečnost

- Tento spotřebič je určen pro použití v domácnosti a podobném prostředí, jako jsou:
  - zaměstnanecké kuchyně v prodejnách, kancelářích nebo jiném pracovním prostředí;
  - farmy a klienti hotelů, motelů a jiné typy ubytovacího zařízení;
  - penziony s výdejem snídaní;
  - cateringové a jiné podobné neprodejné akcie.
- Ve spotřebiči neskladujte explozivní látky, jako jsou plechovky s hořlavými plyny.
- Pokud je poškozený napájecí kabel, musí ho vyměnit výrobce, servisní technik nebo podobně kvalifikovaná osoba, aby se zabránilo případnému nebezpečí.
- **VAROVÁNÍ** – Udržujte větrací otvory spotřebiče nebo vestavěného nábytku volné bez překážek.
- **VAROVÁNÍ** – K urychlení procesu odmrazování nepoužívejte mechanická zařízení jiná než doporučená výrobcem.
- **VAROVÁNÍ** – Zabraňte poškození chladicího okruhu.
- **VAROVÁNÍ** – Ve skladovacím prostoru spotřebiče nepoužívejte elektrické spotřebiče, pokud nejde o typ, který je doporučený výrobcem.
- Chladicí a izolační plyn je hořlavý. Likvidaci starého spotřebiče může provádět pouze autorizované servisní středisko. Nevystavujte ho ohni.
- **VAROVÁNÍ** – Při umístění spotřebiče se ujistěte, zda není napájecí kabel zachycený nebo poškozený.
- **VAROVÁNÍ** – Zásobník vody naplňte výhradně pitnou vodou.

- **VAROVÁNÍ** – Neumísťujte mnohočetné prenosné zásuvky alebo prenosné zdroje napájania na zadnú stranu spotrebiča.

### **Výměna LED světla**

- **VAROVÁNÍ** – LED světlo nesmí vyměňovat uživatel! Pokud je LED světlo poškozené, požádejte o pomoc zákaznickou linku.

### **Chladivo**

Chladicí isobutan (R600a), který je obsažen v chladicím okruhu spotrebiča, je přírodní plyn s vysokou kompatibilitou s životním prostředím, který je přece jen hořlavý. Během přepravy a instalace spotrebiča zabraňte poškození komponentů chladicího okruhu.

Chladivo (R600a) je hořlavé.

- **VAROVÁNÍ** – Chladničky v izolaci obsahují chladivo a chladicí plyny. Chladivo a chladicí plyny musí být likvidovány odborně, protože mohou způsobit poranění očí nebo vznícení. Před provedením správné likvidace se ujistěte, zda není potrubí chladicího okruhu poškozené.



### **Varování: Riziko požáru/hořlavé materiály**

Pokud by došlo k poškození chladicího okruhu:

- Vyhněte se otevřenému ohni a zdrojům vznícení. Důkladně vyvětrejte místnost, ve které se spotrebič nachází.

Je nebezpečné měnit nebo upravovat spotrebič jakýmkoliv způsobem.

Jakékoliv poškození napájecího kabelu může vést ke zkratu, požáru a/nebo zasažení elektrickým proudem.

## **Elektrická bezpečnost**

- Napájecí kabel nesmí být prodlužován.
- Zkontrolujte, zda není zástrčka napájecího kabelu poškozena. Rozdrčená nebo poškozená zástrčka se může přehřívat a způsobit požár.
- Ujistěte se, zda máte volný přístup k zástrčce spotřebiče.
- Netahejte za napájecí kabel.
- Pokud je elektrická zásuvka uvolněná, nepřipojujte k ní zástrčku. Hrozí riziko zasažení elektrickým proudem nebo vzniku.  
Nesmíte používat tento spotřebič bez krytu vnitřního osvětlení.
- Chladnička je určena pouze na napájení z jedné fáze střídavého proudu s hodnotami 220~240 V/50 Hz. Pokud je kolísání napětí v místě bydliště uživatele tak velké, že přesahuje výše uvedené limity, z bezpečnostních důvodů použijte pro chladničku automatický napěťový regulátor s více než 350 W. Chladnička musí být vybavena speciální napájecí zástrčkou namísto běžné s jinými elektrickými spotřebiči. Zástrčka musí odpovídat zásuvce s uzemňovacím kontaktem.

## **Běžné použití**

- Ve spotřebiči neskladujte hořlavé plyny ani tekutiny. Hrozí riziko exploze.
- Ve spotřebiči nepoužívejte jiné elektrické spotřebiče (např. elektrický výrobek zmrzliny, mixéry atd.).
- Při odpojování spotřebiče z elektrické zásuvky, vždy tahejte za zástrčku. Netahejte za kabel.
- Do blízkosti plastových dílů tohoto spotřebiče nedávejte horké předměty.

- Nedávejte žádné předměty do blízkosti vzduchových otvorů v zadní stěně.
- Balené mrazené potraviny skladujte v souladu s pokyny výrobce mrazených potravin.
- Měli byste striktně dodržovat doporučení týkající se skladování v spotřebiči od výrobce. Viz příslušné pokyny o skladování.
- Do mrazicího prostoru nedávejte sycené nebo šumivé nápoje, protože vytvářejí tlak na nádobu, která může explodovat, což může vést k poškození spotřebiče.
- Nekonzumujte mrazené pokrmy ihned po vyjmutí z mrazničky, můžete se poranit.
- Neumísťujte spotřebič na přímé sluneční světlo.
- Držte hořící svíčky, lampy a jiné předměty s otevřeným ohněm v dostatečné vzdálenosti od spotřebiče, abyste zabránili riziku požáru.
- Spotřebič je určen na uskladnění pokrmů a/nebo nápojů v běžné domácnosti podle popisu v návodu. Spotřebič je těžký. Zvyšte pozornost při jeho přemísťování.
- Nevyjímejte ani se nedotýkejte položek v prostoru mrazení, pokud máte vlhké/mokrý ruce, protože to může vést k poraněním pokožky nebo popáleninám z mrazu.
- Nikdy nepoužívejte dno, zásuvky, dvířka apod. na stoupání nebo jako podpěru.
- Mrazené potraviny nesmějí být po rozmrazení znovu zmrazeny.
- Nekonzumujte ledové nanuky nebo kostky ledu hned po vyjmutí z mrazničky, protože byste si tak mohli poranit ústa a rty.



- Abyste zabránili pádu předmětů a zranění nebo poškození spotřebiče, nepřetěžujte přihrádky dvířek ani do zásuvek nedávejte nadměrné množství potravin.
- **VAROVÁNÍ** – Potraviny je třeba zabalit do sáčků před vložením do chladničky. Kapaliny musí být skladovány v láhvích nebo uzavřených nádobách, aby se zabránilo jejich rozlití, protože konstrukční struktura výrobku se nedá snadno vyčistit.
- Tento spotřebič není určen k použití jako zabudovaný spotřebič.



### **Upozornění!**

#### **Péče a čištění**

- Před údržbou, vypněte spotřebič a odpojte zástrčku od elektrické zásuvky.
- Spotřebič nečistěte kovovými předměty, parními čističi, éterickými oleji, organickými rozpouštědly ani drsnými čističi.
- Na odstraňování námrazy ze spotřebiče, nepoužívejte ostré předměty. Použijte plastovou škrabku.

#### **Instalace**

##### **Důležité!**

- Při připojení k elektrické síti buďte opatrní, dodržujte pokyny v tomto návodu.
- Spotřebič vybalte a zkontrolujte ho z hlediska viditelných poškození. Pokud je spotřebič poškozený, nepřipojujte ho. Oznamte případné poškození v místě zakoupení. V tomto případě si nechte obalový materiál.
- Doporučuje se počkat několik hodin před připojením spotřebiče, aby se olej v kompresoru ustálil.
- Kolem spotřebiče zajistěte dostatečné větrání, v opačném případě může docházet k přehřívání. K dosažení dostatečného větrání dodržujte pokyny k instalaci.

Pokud je to možné, zadní stěna spotřebiče by neměla být velmi blízko stěny a neměl by se dotýkat horkých částí (kompresor, kondenzátor), aby se zabránilo riziku požáru, dodržujte příslušné pokyny k instalaci.

- Spotřebič nesmí být umístěn v blízkosti radiátorů nebo sporáků.
- Po instalaci spotřebiče se ujistěte, zda je zástrčka snadno přístupná.

### **Servis**

- Všechny elektrické činnosti ohledně servisu spotřebiče musí provádět kvalifikovaný servisní technik, nebo kompetentní osoba.
- Tento spotřebič může opravovat pouze autorizované servisní středisko a mohou se používat pouze originální náhradní.
  1. Pokud je spotřebič Frost Free.
  2. Pokud spotřebič obsahuje mrazicí prostor.

## Správná likvidace staré chladničky

### **!** VAROVÁNÍ

#### Nebezpečí udušení

Odstraňte dveře ze staré chladničky. V opačném případě může dojít k úmrtí nebo poškození mozku.

**DŮLEŽITÉ:** Uvěznění a udušení dítěte není problémem, k němuž docházelo výhradně v minulosti. Vyřazené nebo opuštěné chladničky jsou stále nebezpečné - i když budou stát „jen pár dní“. Pokud se zbavujete staré chladničky, dodržujte tyto pokyny, abyste předešli nehodám.

## Než vyhodíte starou chladničku nebo mrazničku:

- Sundejte dveře.
- Ponechte police na místě, aby děti nemohly snadno vlézt dovnitř.

### Důležité informace o likvidaci chladiv:

Chladničku zlikvidujte v souladu se státními a místními předpisy. Chladiva musí vypouštět licencovaný technik s certifikátem EPA v souladu se zavedenými postupy.

## Součásti a funkce

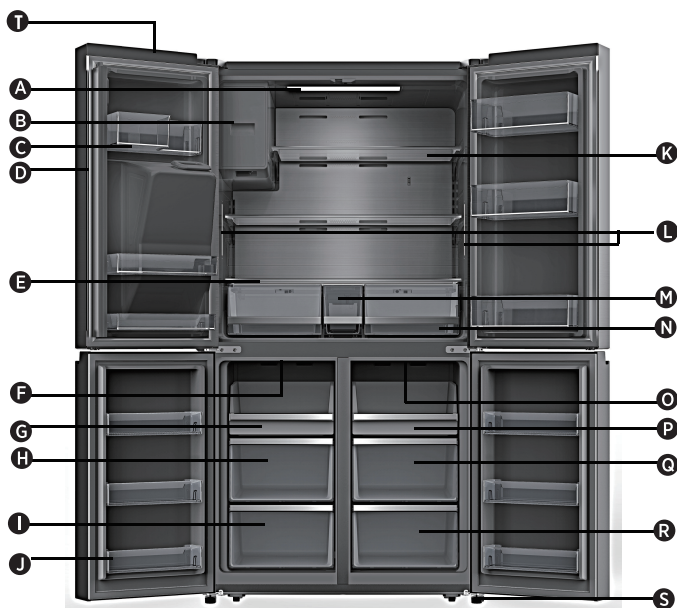

- |                                    |                                       |  |
|------------------------------------|---------------------------------------|--|
| <b>A</b> LED světlo chladničky     | <b>H</b> Prostřední zásuvka v mrazáku | <b>O</b> Světlo LED ve výklopné přihrádce      |
| <b>B</b> Výrobek ledu              | <b>I</b> Spodní zásuvka mrazničky     | <b>P</b> Vanička výklopné přihrádky            |
| <b>C</b> Koš ve dveřích chladničky | <b>J</b> Koš ve dveřích mrazničky     | <b>Q</b> Prostřední zásuvka výklopné přihrádky |
| <b>D</b> Rotační odlučovač         | <b>K</b> Skleněná police              | <b>R</b> Sklápěcí přihrádka Dolní zásuvka      |
| <b>E</b> Kryt                      | <b>L</b> Boční světla chladničky      | <b>S</b> Vyrovnávací noha                      |
| <b>F</b> LED světlo v mrazáku      | <b>M</b> Zásobník na vodu             | <b>T</b> Modul Wi-Fi                           |
| <b>G</b> Zásobník do mrazničky     | <b>N</b> Úložná zásuvka               |  |

**POZNÁMKA:** Váš model může vypadat jinak než je zobrazeno na tomto a dalších obrázcích v této příručce, a to v závislosti na vlastnostech vašeho modelu.

**POZNÁMKA:** Chcete-li dosáhnout co nejlepší energetické účinnosti výrobku, umístěte všechny police a zásuvky do původní polohy podle obrázku výše.

# Požadavky na instalaci

## Požadavky na umístění

### ! VAROVÁNÍ



#### Nebezpečí požáru/hořlavé materiály

Hořlavé materiály a výpary, například benzín, uchovávejte mimo dosah spotřebiče. Pokud tak neučiníte, může dojít k úmrtí, výbuchu nebo požáru.

**DŮLEŽITÉ:** Tato chladnička je určena pouze pro vnitřní použití v domácnosti.

### Teplota

Tato chladnička je určena pro použití na místech, kde se teplota pohybuje od minimálně 16°C do maximálně 43°C. Preferovaný rozsah teploty v místnosti pro optimální výkon, který snižuje spotřebu elektrické energie a poskytuje vynikající chlazení, je mezi 16°C a 32°C. Doporučujeme, abyste chladničku neinstalovali v blízkosti zdroje tepla, jako je trouba nebo radiátor.

### Instalační rozměry (mm)

W	W1	W2	W3	D	D1	D2	H
914	996	1471,4	908	725	610	1097,5	1785

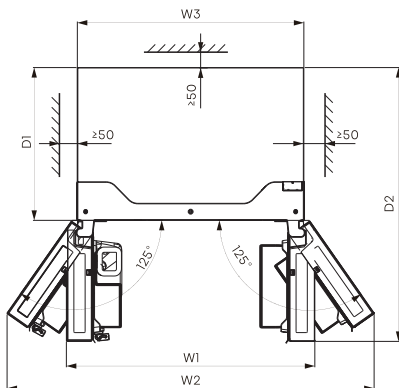
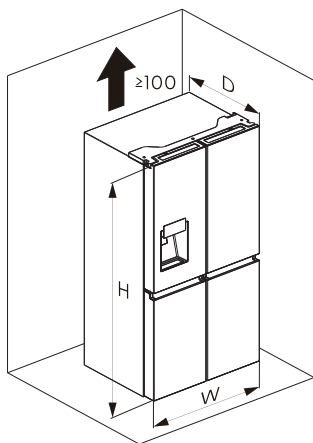

### Ventilace

Pro efektivní provoz je nutná dostatečná cirkulace vzduchu kolem chladničky.

Pro zajištění správného větrání dodržujte doporučené vzdálenosti.

### Elektrické požadavky

### ! VAROVÁNÍ



#### Nebezpečí úrazu elektrickým proudem

Zapojte do uzemněné 3kolíkové zásuvky. Neodstraňujte zemnicí kolík ze zástrčky napájecího kabelu. Nepoužívejte adaptér. Nepoužívejte prodlužovací kabel. Nedodržení tohoto pokynu může mít za následek smrt, požár nebo úraz elektrickým proudem.

Před přemístěním chladničky na konečné místo provozu je důležité se ujistit, že máte správné elektrické připojení.

#### Doporučená metoda uzemnění

Je vyžadován pouze střídavý proud 220–240V, 50Hz, 15– nebo 20ampérový uzemněný elektrický zdroj s pojistkami. Doporučuje se zřídit samostatný okruh sloužící pouze pro chladničku. Používejte zásuvku, kterou nelze vypnout vypínačem. Nepoužívejte prodlužovací kabel.

**POZNÁMKA:** Před jakoukoli instalací nebo čištěním odpojte chladničku od zdroje elektrické energie. Po dokončení znovu připojte chladničku ke zdroji elektrické energie a nastavte ovládací prvky teploty na požadované nastavení.

# Návod k instalaci

## Vybalení chladničky

### **VAROVÁNÍ**



#### **Nebezpečí požáru nebo výbuchu**

Neprorážejte chladicí trubice.  
Pečlivě dodržujte pokyny pro manipulaci.  
Použité hořlavé chladivo.  
Pokud tak neučiníte, může dojít k úmrtí,  
výbuchu nebo požáru.

**DŮLEŽITÉ:** Při přemísťování chladničky s ní zacházejte opatrně, abyste nepoškodili chladicí potrubí nebo nezvýšili riziko úniku.

### **VAROVÁNÍ**

#### **Nebezpečí nadměrné hmotnosti**

K přesunu a instalaci chladničky použijte dvě nebo více osob.  
V opačném případě může dojít k poranění zad nebo jinému zranění.

## Odstranění obalu

- Před zapnutím chladničky odstraňte z povrchu zbytky lepicí pásky a lepidla. Prsty potřete lepidlo malým množstvím tekutého mýdla na nádobí. Otřete je teplou vodou a osušte.  
POZNÁMKA: K odstranění pásky nebo lepidla nepoužívejte ostré nástroje, alkohol, hořlavé tekutiny ani abrazivní čisticí prostředky. Tyto výrobky mohou poškodit povrch chladničky. Další informace naleznete v části „Bezpečnost chladničky“.
- Zlikvidujte/recyklujte všechny obalové materiály.
- Pokud bylo chladničkou pohybováno, počkejte 4 hodiny před jejím zapojením, aby se olej usadil v kompresoru.

### **Při stěhování chladničky:**

Vaše chladnička je těžká. Při přenášení chladničky za účelem čištění nebo servisu nezapomeňte zakrýt podlahu lepenkou nebo tvrdou deskou, aby nedošlo k jejímu poškození. Při přemísťování chladničku vždy vytáhněte rovně.  
Při přenášení chladničky s ní nehybejte a nechoďte po ní, mohlo by dojít k poškození podlahy.

## Čištění před použitím

Po odstranění všech obalových materiálů vyčistěte vnitřek chladničky před jejím použitím. Víz pokyny k čištění v části „Péče o chladničku“.

### **Důležité informace o skleněných policích a krytech:**

Skleněné police nebo kryty nečistěte teplou vodou, když jsou studené. Police a kryty se mohou při náhlých změnách teploty nebo nárazu, například při nárazu, rozbít. Tvrzené sklo je navrženo tak, aby se roztránilo na mnoho malých kousků o velikosti obláčku. Jde o normální jev. Skleněné police a kryty jsou těžké. Při jejich vyjímání použijte obě ruce, abyste je neupustili.

## Umístění při instalaci

- Tento spotřebič funguje dobře za teplotních podmínek SN až T. Spotřebič nemusí fungovat správně, pokud je ponechán delší dobu při teplotě vyšší nebo nižší než uvedený rozsah.

Klimatická třída	Okolní teplota
SN	+10°C až +32°C
N	+16°C až +32°C
ST	+16°C až +38°C
T	+16°C až +43°C

## Demontáž dveří (pouze v případě potřeby)

Změřte, zda se chladnička vejde do dveří. Pokud chladničku nelze snadno protáhnout dveřním otvorem, postupujte podle pokynů pro odstranění obou dveří chladicího oddílu a předního panelu zásuvky mrazničky.



### **VAROVÁNÍ**



#### **Nebezpečí úrazu elektrickým proudem**

Před demontáží dveří odpojte napájení. Před zahájením provozu znovu připojte zemnicí vodič.  
V opačném případě by mohlo dojít k usmrcení nebo úrazu elektrickým proudem.

## Potřebné nástroje (nejsou součástí balení)

	
Imbusový klíč (4mm)	Klíč (8mm)
	
Šroubovák Philips	

## Odstranění dveří

**DŮLEŽITÉ:** Dveře chladničky nechte zavřené, dokud je nebudete chtít vyjmout ze skříně.

1. Odpojte chladničku ze zásuvky nebo odpojte napájení.
2. Pomocí křížového šroubováku odstraňte tři šrouby upevňující kryt závěsu a poté sejměte kryt závěsu s celými připojenými svazky.

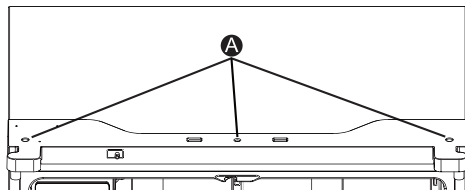

A Šrouby

3. Oddělte oba konektory na levých dveřích. Chcete-li vyjmout konektor, stiskněte horní část konektoru (B) a oddělte jej od druhého. Chcete-li vyjmout spojku přívodu vody ze závěsu, otočte a vytáhněte svorky ze spojky. Vyjměte přívod vody (C) a zároveň stiskněte pohyblivou část (D) spojky vodovodního potrubí.

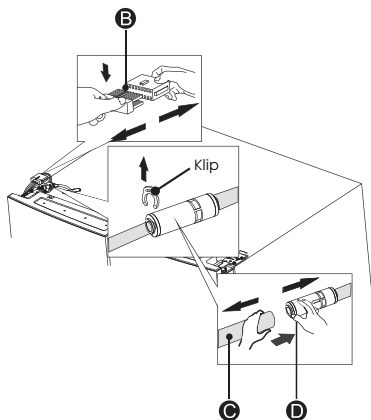

4. Pomocí klíče (8mm) odstraňte 3 šrouby (E) upevněné na závěsech a pomocí šroubováku Philips (+) 1 zemnicí šrouby (F) připevněné k závěsu. Odstraňte levý horní závěs dveří (G).

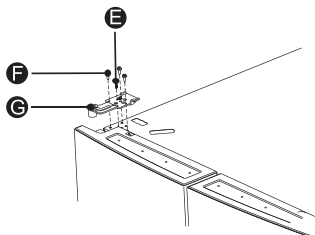

5. K otevření dveří o více než 90° použijte obě ruce. Zvedněte je a sundejte.

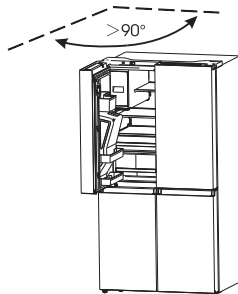

6. V případě potřeby odstraňte 2 šrouby se šestihlannou hlavou závěsů (I) pomocí imbusového klíče (5mm). Demontujte levý spodní závěs dveří (H).

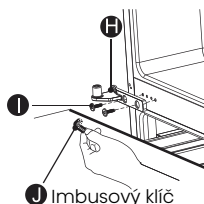

## Výměna dveří

1. Pokud byl spodní závěs odstraněn, znovu jej namontujte.
2. Ve spolupráci dvou nebo více osob nasadte dveře chladničky na spodní závěs.
3. Vložte horní závěs do horní části dveří.
4. Pomocí tří dříve odstraněných šroubů připevněte horní závěs k horní části skříně.  
**POZNÁMKA:** Pouze levé dveře – vyměňte zemnicí šroub do horního závěsu, znovu připojte kabelový svazek, znovu připojte vodovodní potrubí, ujistěte se, že jsou svorky správně připojeny ke spojce.
5. Opakováním kroků 1 až 4 vyměňte opačné dveře.
6. Pomocí tří dříve odstraněných šroubů znovu namontujte horní kryt závěsu a ovládací panel na horní část skříně.

## Použití zásobníku na vodu

1. Uživatel vytáhne box na led ve směru šipky.

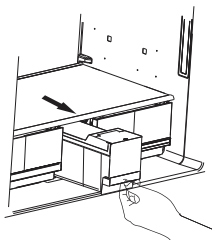

- Otevřete víko boxu na led a přidejte do něj vodu.

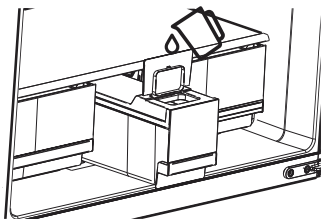

- Zavřete víko a zatlačte zpět do mrazícího boxu ve směru šípky.

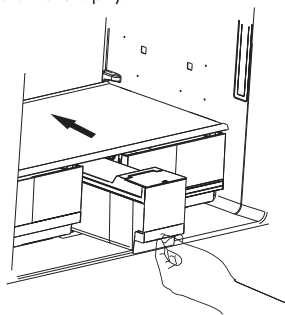

**POZNÁMKA: 1.** Zásobník na led pojme až 4,2 l vody.

- Pokud není zásobník na vodu na svém místě, bliká na ovládacím panelu ikona .
- Pokud uživatel plánuje odcestovat na více než 7 dní, doporučuje se led vyčistit.
- Při změně polohy nádrže čerpadlo obrátí vodu z výrobku ledu. Přibližně po minutě vypadne z výstupu ledu několik kapek vody, což je normální.

- Přemístěte chladničku na její konečné místo a dbejte na dodržení doporučené vzdálenosti.

### Vyrovnání chladničky v případě potřeby

Pro zachování optimálního výkonu a vzhledu by měla chladnička stát vodorovně.

- Otáčením vyrovnávacích nožiček na spodní, přední straně skříň zvednete nebo snížete danou stranu chladničky, dokud nebude chladnička v rovině ze strany na stranu.
- Otočte oběma nohama o stejnou hodnotu, abyste mírně zvedli přední část chladničky. Dveře se tak budou snadněji zavírat.

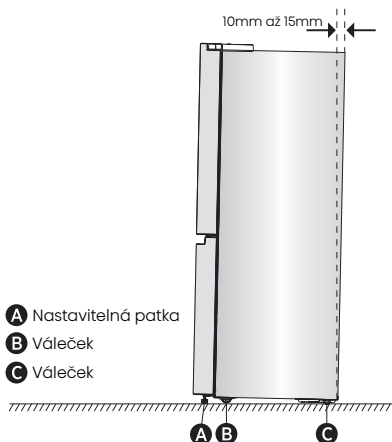

**POZNÁMKA:** Když někdo zatlačí na horní část chladničky, odlehčí se vyrovnávací nožičky. To usnadňuje otáčení nohou. Otáčením nastavitelných nožiček ve směru hodinových ručiček chladničku zvednete nebo snížete. Chcete-li se ujistit, že se dveře automaticky zavírají, nakloňte horní část chladničky asi o 10 až 15mm dozadu. V případě potřeby nastavte nožičky pomocí klíče.

### Dokončení instalace

#### VAROVÁNÍ



#### Nebezpečí úrazu elektrickým proudem

Zapojte do uzemněné 3kolíkové zásuvky. Neodstraňujte zemnicí kolík ze zástrčky napájecího kabelu. Nepoužívejte adaptér. Nepoužívejte prodlužovací kabel. Nedodržení tohoto pokynu může mít za následek smrt, požár nebo úraz elektrickým proudem.

- Zapojte do uzemněné 3kolíkové zásuvky. **POZNÁMKA:** Chladnička začne fungovat, jakmile je připojena k napájení.

### Vyrovnání dveří (v případě potřeby)

Těsnění slouží k vyrovnání dveří, najdete je v sáčku s návodem.

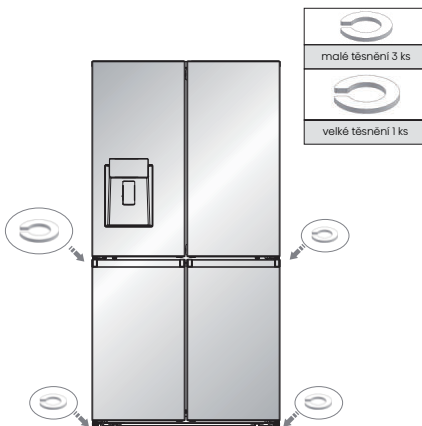

# Používání chladničky

## Otevírání a zavírání dveří

Zajištění prostoru pro otevírání dveří

Ujistěte se, že máte před chladničkou dostatek místa, abyste mohli otevřít dveře.

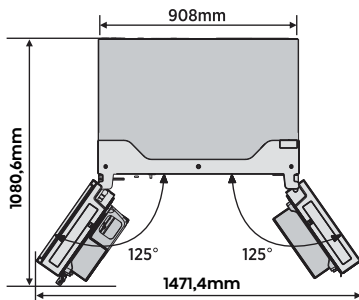

Čtyři dveře lze otevírat a zavírat samostatně nebo společně.

- Na levé straně dveří chladičícího oddílu je sloupek.
- Při zavírání levých dveří se sloupek sklopí za pravé dveře a spojí je.

- Teplota rámu dveří je řízena tak, aby se zabránilo vzniku vlhkosti na sloupku. Teplota povrchu může být vysoká, což je normální a nemá to vliv na výkon chladničky.

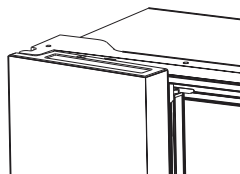

**POZNÁMKA:** Před zavřením levých dveří se ujistěte, že je sloupek sklopen dovnitř. Pokud je sloupek vytažen, může se při pokusu o zavření dveří poškodit.

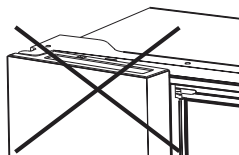



## Používání ovládacích prvků

Váš výrobek je vybaven jedním ovládacím panelem, který se nachází na dveřích chladničky. Spotřebič používejte v souladu s následujícími pokyny pro ovládání.

### Ovládací panel

Ovládací panel je znázorněn na obrázku níže. Displej se rozsvítí při prvním zapojení chladničky do sítě. Po 60 sekundách se však automaticky vypne.

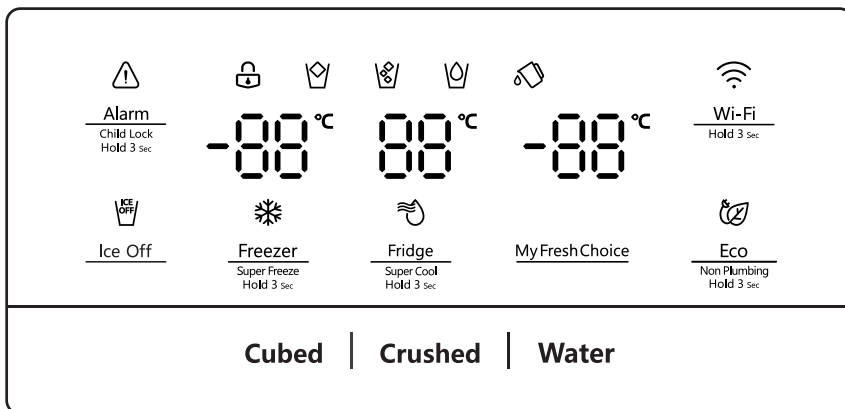



### Dětský zámek a dveřní alarm

Toto tlačítko slouží ke dvěma účelům:

#### 1. Dětský zámek

Stisknutím a podržením tlačítka „Alarm“ po dobu 3 sekund uzamknete celý ovládací panel včetně funkce dávkovače. Pokud je ovládací panel uzamčen, svítí ikona „“ a žádné z tlačítek na ovládacím panelu nefunguje. Chcete-li odemknout ovládací panel, znovu stiskněte a podržte tlačítko „Alarm“ po dobu 3 sekund.



#### 2. Alarm Dveří

Ponecháním jakýchkoli dveří otevřených déle než 2 minuty se aktivuje dveřní alarm. Ikona „“ začne blikat, na ovládacím panelu se zobrazí „dr“ a ozve se zvukový signál. Bzučák se ozve 3krát za minutu a po 8 minutách se zastaví. V případě alarmu můžete stisknutím tlačítka Alarm zrušit dveřní alarm, pak ikona „“ přestane blikat a bude svítit dál, současně přestane znít bzučák. Také dveřní alarm lze zastavit zavřením všech dveří. Abyste ušetřili energii, nenechávejte při používání chladničky dlouho otevřené dveře.



### Ice Off

Výrobek ledu můžete ovládat dotykem tlačítka „Ice Off“. Když je dětská pojistka vypnutá, můžete se dotknout tlačítka „Ice Off“, abyste výrobek ledu vypnuli, a rozsvítí

se ikona „“. Pokud chcete výrobek ledu zapnout, dotkněte se znovu tlačítka „Ice Off“ a ikona „“ bude vypnutá.

**POZNÁMKA:** Když je zapnutá funkce „Ice Off“, vypíná pouze výrobek ledu, nikoliv dávkovač.



### Regulace teploty chladničky

Pokud se tlačítka dotýkáte nepřetržitě, teplota se nastavuje v následujícím pořadí.

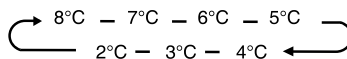

Pokud chcete zkrátit dobu potřebnou ke zchlazení předmětů v chladničce, dotkněte se tohoto tlačítka a podržte je po dobu 3 sekund, rozsvítí se ikona Super Cool „“ a na displeji se zobrazí nastavení teploty v chladničce o 2°C. Funkce Super Cool se automaticky vypne po 3 hodinách a nastavení teploty v chladničce se vrátí na předchozí nastavení. Když je funkce Super Cool zapnutá, můžete ji vypnout dotykem na „Fridge“.

**POZNÁMKA:** U funkce Super Cool, když se dotknete tlačítka Eco, aktivuje se funkce Eco a režim Super Cool se vypne.



### Regulace teploty v mrazničce

Dotykem tlačítka „Freezer“ můžete aktivovat režim pro ovládání teploty v mrazničce. Při trvalém stisknutí tlačítka se teplota nastaví v následujícím pořadí.

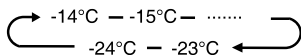

Stiskněte a podržte tlačítko po dobu 3 sekund, rozsvítí se ikona „❄“ a na displeji se zobrazí nastavení teploty v mrazničce -24°C.

Funkce Super Freeze dokáže rychle snížit teplotu a zmrazit potraviny rychleji než obvykle. Díky tomu se v čerstvých potravinách uchová více vitamínů a výživných látek a potraviny vydrží déle. Funkce Super Freeze se automaticky vypne po 52 hodinách a nastavení teploty v mrazničce se vrátí na předchozí nastavení. Když je funkce Super Freeze zapnutá, můžete se dotknout tlačítka „Freezer“ a funkci Super Freeze vypnout. Super Freeze se používá k předmrazení a rychlému zmrazení v sekvenci mrazicího oddílu. Tato funkce urychluje zmrazování čerstvých potravin a zároveň chrání již uložené potraviny před nežádoucím ohřevem.



Chcete-li zmrazit čerstvé potraviny, aktivujte funkci Super Freeze nejméně 24 hodin před vložením potravin, aby se dokončilo jejich předmrazení.

#### POZNÁMKA:

- U funkce Super Freeze, když se dotknete tlačítka „Eco“, aktivuje se funkce „Eco“ a režim Super Freeze se vypne.
- Při volbě funkce Super Freeze se ujistěte, že v mrazicím prostoru nejsou žádné lahve. Lahve a plechovky mohou explodovat.

#### MyFreshChoice

### Ovládání teploty My Fresh Choice

Teplotu v přihrádce můžete přepočítat dotykem tlačítka „My Fresh Choice“. Při trvalém stisknutí tlačítka se teplota nastaví v následujícím pořadí.

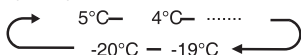

### Ovládání dávkovače

Když je zapnutá dětská pojistka, dávkovač nefunguje. Když je dětská pojistka vypnutá, můžete stisknutím možnosti „Cubed“ nebo „Crushed“ zvolit typ vydávaného ledu a stisknutím tlačítka „Water“ aktivovat režim vody. Pokud zvolíte funkci Cubed, rozsvítí se ikona „🧊“, pokud zvolíte funkci Crushed, rozsvítí se ikona „🧊“ a pokud zvolíte funkci Water, rozsvítí se ikona „💧“.



Eco

Eco

Non-Plumbing  
Hold 3 Sec

Dotykem tohoto tlačítka můžete zapínat a vypínat úsporný režim. Po zapnutí úsporného režimu se rozsvítí ikona „🌿“.

Teplota v chladničce se automaticky přepne na 6°C a v mrazničce na -17°C.

Pokud je úsporný režim vypnutý, ikona „🌿“ zhasne a nastavení teploty se vrátí na předchozí nastavení.



### Resetování nádrže

Pokud není nádržka na vodu nainstalována na místě, ikona bliká. Pokud je nádrž na vodu nainstalována na místě, ikona „💧“ zhasne. Když bliká ikona „💧“, dlouhým stisknutím tlačítka Eco na 3 sekundy zrušíte alarm nádrže a ikona zhasne.

#### POZNÁMKA:

Pokud potřebujete vyrobit led, musíte nádrž ještě umístit na místo.

### Demo režim

Demo režim je určen pro vystavení v obchodě a zabráňuje tomu, aby chladnička vytvářela chladný vzduch. V tomto režimu vypnutého chlazení se může zdát, že chladnička pracuje, ale nevytváří chladný vzduch. Na kontrolním panelu se zobrazí ukazatel „OF“. Chcete-li tento režim zrušit, stiskněte a podržte současně tlačítka „Alarm“ a „Wi-Fi“ po dobu 3 sekund a bzučák vydá dlouhý zvuk.



Wi-Fi  
Hold 3 Sec

### Funkce Wi-Fi

Tento spotřebič lze ovládat na dálku pomocí chytrého telefonu nebo tabletu. Pokud spotřebič není připojen k domácí síti, bude fungovat jako běžný spotřebič.

#### Co potřebujete k připojení spotřebiče?

- Signál místní bezdrátové sítě (Wi-Fi) by měl být v místě instalace spotřebiče dostatečně silný.
- Domácí síťový router musí být připojen k internetu a na spotřebiči musí být aktivována funkce Wi-Fi.
- Chytrý telefon/tablet musí být připojen k internetu.
- Operační systém vašeho chytrého telefonu/tabletu by měl být kompatibilní s aplikací ConnectLife.

### STAV WI-FI SPOTŘEBIČE

Dostupné jsou tři stavy WiFi popsané níže, podle příslušných kroků můžete aktivovat zobrazovací panel.

#### • PŘIPOJENÍ SPOTŘEBIČE K WI-FI

Po aktivaci funkce Wi-Fi připojte zařízení k domácímu směrovači, abyste mohli spotřebič propojit s mobilní aplikací ConnectLife.

**Krok 1:** Nastavte spotřebič na normální provoz. Přibližně 3 sekundy se dotýkejte tlačítka Wi-Fi.

Do nabídky připojení k síti jste vstoupili, když se na displeji zobrazí „--“.

**Krok 2:** Dotkněte se tlačítka Fridge a do 60 sekund vyberte možnost „P“.

**Krok 3:** Dotykem tlačítka Wi-Fi potvrďte výběr režimu. Symbol Wi-Fi začne blikat a síť tohoto spotřebiče je nyní otevřená pro připojení, a to po dobu 5 minut.

**Krok 4:** Pokud svítí symbol Wi-Fi „“, znamená to, že připojení Wi-Fi je úspěšné. Displej se vrátí do normálního režimu.

## • SPOTŘEBIČ SPÁROVANÝ S VÍCE UŽIVATELI

Spotřebič lze spárovat s mobilním zařízením. Jednoduše spárujete jiného uživatele se spotřebičem. K provedení spárování je třeba, aby byl spotřebič již dříve nastaven a připojen k domácí síti. Pokud ne, vraťte se zpět a vyberte možnost NASTAVIT SPOTŘEBIČ.

**Krok 1:** Nastavte spotřebič na normální provoz. Přibližně 3 sekundy se dotýkejte tlačítka Wi-Fi. Do nabídky připojení k síti jste vstoupili, když se na displeji zobrazí „--“.

**Krok 2:** Dotkněte se tlačítka Fridge a do 60 sekund vyberte možnost „P“.

**Krok 3:** Dotykem tlačítka Wi-Fi potvrďte výběr režimu. Síť pro SPÁROVÁNÍ tohoto spotřebiče je nyní otevřena pro připojení, a to po dobu 5 minut.

**Krok 4:** Když se displej vrátí do normálního stavu, znamená to, že SPÁROVÁNÍ proběhlo úspěšně.

## • ZRUŠIT VAZBU VŠECH UŽIVATELŮ SPOTŘEBIČE

Aktivací této funkce se vymažou informace o uživateli uložené ve spotřebiči a spotřebič bude odstraněn ze všech uživatelských účtů spárovaných aplikací.

**Krok 1:** Nastavte spotřebič na normální provoz. Přibližně 3 sekundy se dotýkejte tlačítka Wi-Fi. Do nabídky připojení k síti jste vstoupili, když se na displeji zobrazí „--“.

**Krok 2:** Dotkněte se tlačítka Fridge a do 60 sekund vyberte možnost „“.

**Krok 3:** Dotykem tlačítka Wi-Fi potvrďte volbu režimu a realizujte zrušení vazby.

**Krok 4:** Po odpojení zařízení automaticky přejde do stavu distribuční sítě, ikona „“ bliká a doba distribuční sítě je až 5 minut.

## Informace!

Před pokusem o nastavení připojení ke spotřebiči doporučujeme stáhnout a nainstalovat mobilní aplikaci a vytvořit účet ConnectLife.

## Aplikace ConnectLife

Aplikaci ConnectLife si můžete zdarma stáhnout z obchodu Apple App Store nebo Google Play Store.



## Instalace aplikace ConnectLife

1. V telefonu/tabletu přejděte do App Store (v zařízeních Apple), AppGallery (v zařízeních Huawei) nebo Google Play Store (v zařízeních Android).
2. Vyhledejte „ConnectLife“.



3. Vyberte aplikaci ConnectLife a nainstalujte ji do svého chytrého telefonu/tabletu.

## Přidání chladničky do aplikace

1. Vyberte možnost „Přidat spotřebiče“ nebo „+“.
  2. Vyberte možnost „Chladnička“.
  3. Otevřete fotoaparát v aplikaci a naskenujte kód SN spotřebiče (čárový kód). 23bitový čárový kód najdete pod datovým štítkem na vnitřní straně chladničky.
  4. Vyberte možnost „NASTAVIT SPOTŘEBIČ“ (SET UP APPLIANCE), postupujte podle pokynů a ujistěte se, že je aktivována funkce Wi-Fi spotřebiče, poté vyberte možnost „Další(Next)“.
- POZNÁMKA:** Když se spotřebič připojí k domácí síti a ostatní uživatelé chtějí spárovat stejný spotřebič, mohou pro spárování přímo zvolit možnost „SPÁROVAT SPOTŘEBIČ (PAIR APPLIANCE)“.
5. Zapněte Bluetooth podle výzvy, nyní se zobrazí spotřebič (chladnička HIS -XXXX) a vyberte jej.
  6. Vyberte možnost Zabezpečené Wi-Fi, zadejte heslo a připojte se.
  7. Vyberte umístění spotřebiče a uložte jej.
  8. Po úspěšném přidání můžete spotřebič ovládat na dálku.

### POZNÁMKA:

- Vysílací frekvenční pásmo (pásma) a maximální povolený vysílací výkon v provozním frekvenčním pásmu (pásmech): 2400–2483,5MHz, méně nebo rovno 20dbm.
- Toto zařízení by mělo být instalováno a provozováno v minimální vzdálenosti 20cm mezi radiátorem a vaším tělem.

## Funkce

V této části se dozvíte, jak používat většinu užitečných funkcí. Doporučujeme, abyste si je před použitím spotřebiče pečlivě přečetli.

### Důležité informace o skleněných policích a krytech:

Skleněné police nebo kryty nečistěte teplou vodou, když jsou studené. Police a kryty se mohou při náhlých změnách teploty nebo nárazu, například při nárazu, rozbít. Tvrzené sklo je navrženo tak, aby se roztránilo na mnoho malých kousků o velikosti oblázku. Jde o normální jev. Skleněné police a kryty jsou těžké. Při jejich vyjímání používejte obě ruce, abyste je neupustili.

## 1. Chladnička

**DŮLEŽITÉ:** Aby nedošlo k poškození dvířek, ujistěte se, že jsou všechny police a zásuvky před zavřením dvířek zcela zasunuty do skříňky.

### Nastavitelné police

Výšku polic lze nastavit podle vašich potřeb.

1. Chcete-li polici vyjmout, jemně ji zvedněte směrem nahoru a poté ji vytáhněte dopředu, dokud její konec nepřejde přes podpěru kolejnice.

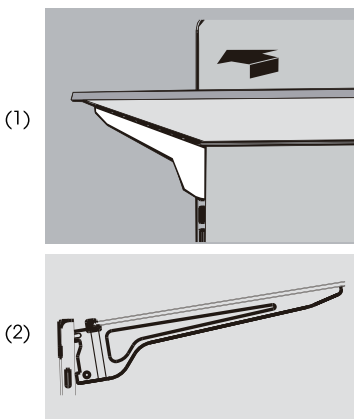

2. Chcete-li znovu nainstalovat polici, opatrně ji zasuňte zpět do prostoru chladničky a poté ji spusťte na podpěru kolejnice.

### 2. Odnímatelné dveřní přihrádky

Zásobníky umístěné uprostřed dveří jsou nastavitelné.

Vyjmutí a výměna dveřního koše:

1. Položte ruce na obě strany koše a zvedněte je nahoru.
2. Vytáhněte dveřní koš.

3. Dveřní koš vyměříte tak, že jej vložíte nad podpěru a zatlačením dolů jej zacvaknete na místo.

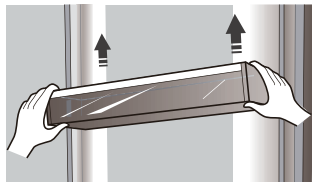

### 3. Vyjmutí/výměna zásuvky mrazničky

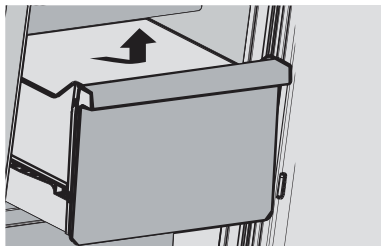

Vyjmutí/výměna zásuvky mrazničky:

1. Zasuňte zásuvku na maximální výšuv.
2. Zásuvku vyjměte zvednutím nahoru.
3. Pro výměnu zásuvky proveďte opačné kroky 1 a 2.

### 4. Získání studené vody a ledu

Stisknutím příslušného tlačítka pro typ ledu nebo vody vyberte, co chcete vydávat.

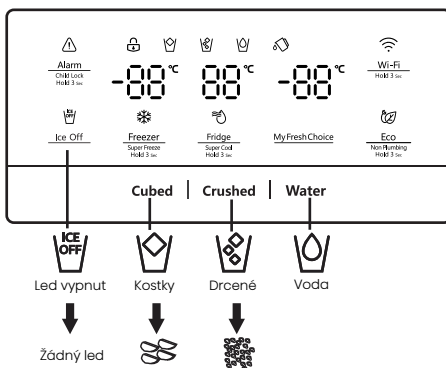

**POZNÁMKA:** Kvalita vašeho ledu přímo závisí na kvalitě vody dodávané do výrobku ledu. Výrobek ledu nepřipojte k přívodu změkčené vody. Chemikálie ze změkčovače vody (např. sůl) mohou poškodit části výrobku ledu a vést k nekvalitnímu ledu. Pokud se nelze vyhnout dodávce změkčené vody, ujistěte se, že změkčovač vody funguje správně a je dobře udržován.

## Získání studené vody

Dávkovač vody je umístěn ve dveřích chladničky. Chcete-li získat vodu, stiskněte tlačítko vody. Poté přesuňte sklenici dolů k páce dávkovače (A) v navržené poloze a stiskněte ji.

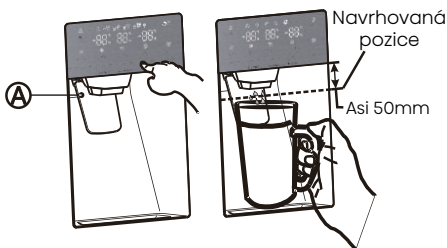

## Získání ledu

Chcete-li získat led, stiskněte podle potřeby tlačítko kostek nebo drceného ledu. Poté přesuňte sklenici dolů k páce dávkovače v navržené poloze a stiskněte ji.

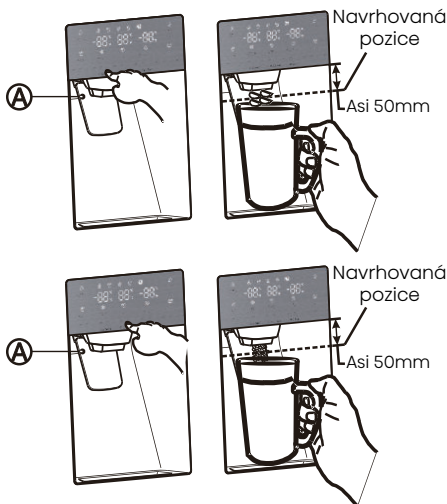

## Výroba ledu

Chcete-li po instalaci naplnit kbelík na led na maximální kapacitu, postupujte podle následujících pokynů:

1. Chladničku nechte pracovat a chladit 24 hodin (tj. 1 celý den). Vyčkejte 24 hodin, aby se výrobek ledu řádně ochladil.
2. Do sklenice dejte 4 až 6 kostek ledu.
3. Po 8 a poté po 16 hodinách dávkujte plnou sklenici ledu.

### Varování:

Do kbelíku s ledem nevkládejte potraviny. Pokud do kbelíku na led uložíte potraviny, mohou při otevření nebo zavírání dvírek udeřit do výrobku ledu a způsobit jeho poškození. Upozorňujeme, že kostky ledu v kbelíku na led se mohou vyspat nad zásuvku. Pokud k tomu dojde, nezapomeňte odstranit kostky ledu, které se ze zásuvky vysypaly.

• Pokud dojde k výpadku proudu, kostky ledu se mohou rozpustit a po opětovném zapnutí proudu zmraznou, což způsobí, že dávkovač přestane fungovat.

• Chcete-li tomuto problému předejít, vytáhněte po výpadku proudu kbelík s ledem a zbytky ledu nebo vody.

### Poznámka:

• Netlačte páčku dávkovače vody dopředu, aniž byste pod ní měli sklenici či šálek, protože by mohlo dojít k rozlité vody.

• Abyste zabránili úniku studeného vzduchu ze skříňky, mějte dávkovač vody stále nainstalovaný, i když se nepoužívá.

### Použití funkce led vypnut

Když zvolíte režim vypnutí ledu, vyjměte z kbelíku všechny kostky ledu.

Pokud necháte kostky ledu v kbelíku, může se stát, že se kostky ledu shluknou a bude obtížné je vyjmout.

Nejprve otevřete dveře na maximální úhel.

Poté zvedněte kbelík na led a vytáhněte jej rovně ve směru šípky.

Kbelík s ledem vložte tak, že jej pevně zatlačíte rovně dozadu.

Pokud se kbelík nevejde, otočte šroubovici o 90 stupňů (viz poslední obrázek vpravo níže) a zkuste to znovu.

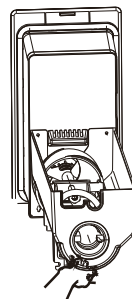
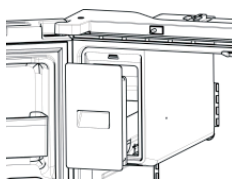
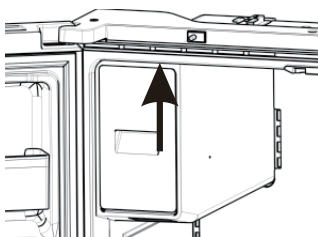
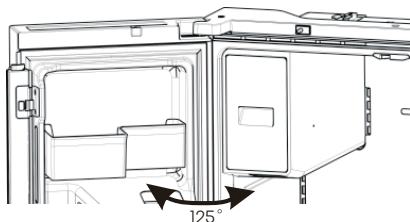

## POZNÁMKA:

- Vnitřek kbelíku na led je při provozu chladničky velmi chladný. Nesahejte hluboko do kbelíku s ledem.
- Používejte pouze výrobnik ledu dodaný s chladničkou. Přívod vody do této chladničky smí instalovat pouze osoba s příslušnou kvalifikací.
- Pro správný provoz výrobniku ledu je nutný tlak vody 30-125psi.

## Odjezd na dovolenou

Pokud se chystáte na dlouhou dovolenou nebo služební cestu a nebudete dlouho používat dávkovače vody nebo ledu:

1. Zavřete ventil vody. Jinak může dojít k úniku vody.
2. Odstraňte všechny potraviny.
3. Odpojte chladničku ze zásuvky.
4. Otrete přebytečnou vlhkost zevnitř a nechte dveře otevřené. V opačném případě může dojít ke vzniku zápachu a plísní.

## Varování:

- Nevkládejte prsty, ruce ani jiné nevhodné předměty do žlabu nebo kbelíku výrobniku ledu. Může dojít ke zranění osob nebo k materiálními škodám.
- Do otvoru dávkovače nikdy nevkládejte prsty ani jiné předměty. Může způsobit zranění.
- Výrobnik ledu se nepokoušejte rozebírat.
- Kbelík na led v chladničce nemyjte ani nestříkejte vodou. Vyměňte jej a vyčistěte.

## Fenomén zakalení vody

Veškerá voda dodávaná do chladničky prochází filtrem, který je alkalickým vodním filtrem. Při filtraci se zvyší tlak vody, která vytekla z filtru, a voda se nasytí kyslíkem a dusíkem. Když tato voda vytéká do vzduchu, tlak prudce klesá a dochází k přesycení kyslíkem a dusíkem, což vede ke vzniku bublinek plynu. Kvůli těmto kyslíkovým bublinkám může voda dočasně vypadat mlhavě nebo zakaleně. Po několika sekundách bude voda průzračná.

## Čištění

Po určité době používání může voda nahromaděná v přijímací nádrži přetéct, proto byste ji měli pravidelně čistit suchým ručníkem, abyste zabránili vylití vody na podlahu.



Nádrž pro příjem

## POZNÁMKA:

V případě potřísnění prachem nebo jiným znečištěním nechte dávkovače vody nepřijemným zápachem apod. je třeba části dávkovače vody důkladně vyčistit.

## 6. Používání přihrádky v chladničce

Chladicí prostor je vhodný pro skladování zeleniny a ovoce. Potraviny uvnitř by měly být zabaleny tak, aby se zabránilo ztrátě vlhkosti nebo proniknutí chuti do ostatních potravin.

### Upozornění

Nikdy nezavírejte dveře chladničky, když jsou vysunuté police, zásuvky na zeleninu a/nebo teleskopické výsuvy. Mohlo by dojít k jejich poškození i k poškození chladničky.

### Koše na dveře

Prostor chladničky je vybaven několika různými dveřními koši, které jsou vhodné pro skladování tekutin v plechovkách, balených nápojů a balených potravin.

Chcete-li vyjmout dveřní koše (A), jednoduše zvedněte regály nahoru a vytáhněte je rovně. Chcete-li přemístit dveřní koše (A), zasuňte je nad požadované místo a zatlačte je dolů, dokud se nezastaví.

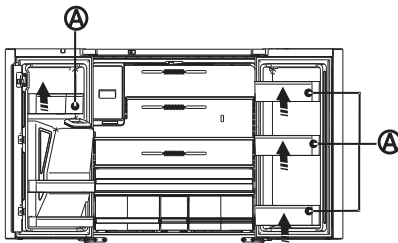

Chcete-li vyjmout dveřní koše (B), vyjměte pravou stranu košů zvednutím pod úhlem podél vodítka a poté vyjměte levou stranu vytážením ze dveří. Chcete-li přemístit dveřní koše (B), zasuňte je na původní místo a zatlačte na ně, dokud nezapadnou.

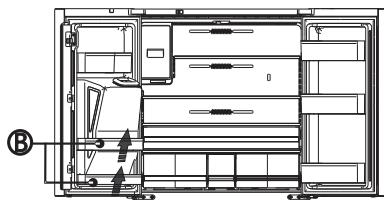

### Varování:

Do košů nevkládejte příliš mnoho těžkých věcí. Než zvednete dveřní regál do svislé polohy, vyjměte z něj potraviny.

### Skleněné police

Chcete-li vyjmout skleněné police, vyklepte přední část police zobrazenou na straně 20 (1) a zvedněte ji do svislé polohy zobrazené na straně 20 (2). Pak polici vytáhněte.

## Obecné informace o použití

- Při prvním zapnutí chladničky po období nepoužívání nechte chladničku před vložením potravin vychladnout alespoň 2 hodiny.
- Neblokujte větrací otvory uloženými předměty.

- Skladujte předměty tak, aby kolem nich mohl volně cirkulovat vzduch.
- Skladované potraviny dobře zakryjte nebo zabalte, aby se zabránilo přenosu pachů.
- Po rozmrazení se kvalita potravin rychle zhorší. Rozmrazené potraviny by se neměly znovu zmrazovat.
- V mrazicím prostoru by neměly být skladovány nápoje v lahvích ani v plechovkách. Lahve a plechovky mohou explodovat. Aby nedošlo ke kontaminaci potravin, dodržujte následující pokyny:
- Dlouhodobé otevírání dvířek může způsobit výrazné zvýšení teploty v oddílech spotřebiče.

- Pravidelně čistěte povrchy, které mohou přijít do styku s potravinami, a přístupné odtokové systémy.
- Surové maso a ryby skladujte v chladničce ve vhodných nádobách tak, aby se nedostaly do kontaktu s jinými potravinami nebo na ně nekapaly.
- Dvuhvězdičkové přihrádky na mražené potraviny jsou vhodné pro skladování předem zmrazených potravin, skladování nebo výrobu zmrzlín a výrobu kostek ledu.
- Dvuhvězdičkové přihrádky nejsou vhodné pro zmrazování čerstvých potravin.

Objednávka	Typ oddílů/ přihrádek	Cílová skladovací teplota [°C]	Vhodné potraviny
1	Lednice	+2~+8	Vejce, vařené potraviny, balené potraviny, ovoce a zelenina, mléčné výrobky, koláče, nápoje a další potraviny, které nejsou vhodné ke zmrazení.
2	(***)*- Mraznička	≤ -18	Mořské plody (ryby, krevety, měkkýši), sladkovodní vodní produkty a masné výrobky (doporučená doba skladování 3 měsíce, čím delší doba skladování, tím horší chuť a výživové hodnoty), vhodné pro zmražené čerstvé potraviny.
3	***-Mraznička	≤ -18	Mořské plody (ryby, krevety, měkkýši), sladkovodní vodní produkty a masné výrobky (doporučená doba skladování 3 měsíce, čím delší doba skladování, tím horší chuť a výživové hodnoty), nejsou vhodné pro zmražené čerstvé potraviny.
4	**Mraznička	≤ -12	Mořské plody (ryby, krevety, měkkýši), sladkovodní vodní produkty a masné výrobky (doporučená doba skladování 2 měsíce, čím delší doba skladování, tím horší chuť a výživové hodnoty), nejsou vhodné pro zmražené čerstvé potraviny.
5	*-Mraznička	≤ -6	Mořské plody (ryby, krevety, měkkýši), sladkovodní vodní produkty a masné výrobky (doporučená doba skladování 1 měsíc, čím delší doba skladování, tím horší chuť a výživové hodnoty), nejsou vhodné pro zmražené čerstvé potraviny.
6	0 hvězdiček	-6~0	Čerstvé vepřové maso, hovězí maso, ryby, kuřecí maso, některé balené zpracované potraviny atd. (doporučuje se konzumovat během téhož dne, nejlépe nejpozději do 3 dnů). Částečně zabalené zpracované potraviny (potraviny, které nelze zmrazit)
7	Chlazení	-2~ +3	Čerstvé/mražené vepřové maso, hovězí maso, kuřecí maso, sladkovodní vodní produkty atd. (doporučuje se 7 dní při teplotě pod 0°C a nad 0°C pro konzumaci během téhož dne, nejlépe ne později než do 2 dnů). Mořské plody (méně než 0°C po dobu 15 dnů, nedoporučuje se skladovat při teplotě vyšší než 0°C)
8	Čerstvé potraviny	0~ +4	Čerstvé vepřové maso, hovězí maso, ryby, kuřecí maso, vařené jídlo atd. (Doporučuje se sníst během téhož dne, nejlépe ne později než do 3 dnů).
9	Víno	+5~ +20	Červené víno, bílé víno, šumivé víno atd.

**POZNÁMKA:** skladujte různé potraviny podle přihrádek nebo cílové skladovací teploty zakoupených výrobků. Pokud chladicí spotřebič zůstane delší dobu prázdný, vypněte jej, odmrazte, vyčistěte,

vysušte a nechte otevřené dveře, abyste zabránili vzniku plísní uvnitř spotřebiče. Zajistěte, aby bylo dodržování předpisů kontrolováno pravidelnými kontrolami.



# Péče o chladničku

## Čištění

Chladicí i mrazicí část se odmrazují automaticky. Obě části však čistěte přibližně jednou za měsíc, abyste zabránili hromadění zápachu. Rozlité tekutiny ihned utřete. Abyste zabránili přenosu pachů a vysychání potravin, potraviny pevně zabalte nebo přikryjte.

### **VAROVÁNÍ**



#### **Nebezpečí výbuchu**

Používejte nehořlavý čisticí prostředek. Pokud tak neučiníte, může dojít k úmrtí, výbuchu nebo požáru.

### **DŮLEŽITÉ:**

- K čištění chladničky uvnitř ani zvenku nepoužívejte drsné chemikálie, čpavek, bělidla s chlorem, koncentrované čisticí prostředky, rozpouštědla, abraziva ani kovové drátěnky. Mohou poškodit a/nebo odbarvit povrch chladničky.
- Skleněné police nečistěte teplou vodou, dokud jsou ještě studené. Při náhlých změnách teploty může sklo prasknout.

### **Čisté části police**

- Při čištění dílů police vyjměte spodní díly police a položte je do vodorovné polohy. Buď vpředu, nebo vzadu, aby se zabránilo pádu podpěry police.
- Pokud jsou části police umístěny šikmo, dotýkají se svými boky země. Při nesprávném působení síly na čištění držák police snadno spadne.

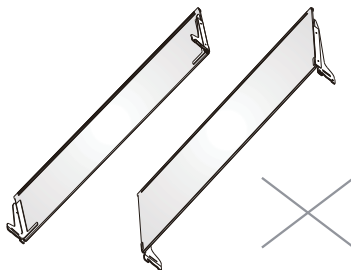

### **VAROVÁNÍ**



#### **Nebezpečí úrazu elektrickým proudem**

Před čištěním odpojte spotřebič ze zásuvky nebo odpojte napájení. Nedodržení tohoto pokynu může mít za následek smrt, úraz elektrickým proudem nebo zranění osob.

1. Odpojte chladničku ze zásuvky nebo odpojte napájení.
2. Vyčistěte interiér.  
Odnímatelné části a vnitřní povrchy důkladně umyjte, opláchněte a osušte. Použijte čistou houbu nebo měkký hadřík a jemný čisticí prostředek v teplé vodě.
3. Vyčistěte těsnění dveří (těsnění). Špinavé nebo lepivé těsnění dvířek se může přilepít na skříňku a při otevírání dvířek se roztrhnout. Těsnění dveří umyjte ručně pomocí měkkého hadříku a roztoku jemného čisticího prostředku a teplé vody. Opláchněte čistou vodou a důkladně osušte.
4. Vyčistěte vnější povrchy.  
Vnější povrchy umyjte čistým měkkým hadříkem nebo houbou s jemným čisticím prostředkem v teplé vodě. Povrchy opláchněte čistou teplou vodou a ihned osušte, abyste zabránili vzniku vodních skvrn.
5. Zapojte chladničku nebo znovu připojte napájení.

### **Světla**

**DŮLEŽITÉ:** Chladnička je vybavena osvětlením LED. Světla jsou navržena tak, aby vydržela po celou dobu životnosti vaší chladničky. Pokud však světla přestanou fungovat, obraťte se na kvalifikovaného technika, aby je vyměnil.

#### **Poznámka:**

Tento výrobek obsahuje světelný zdroj třídy energetické účinnosti G.



## Dovolená a stěhování

### Dovolená

Pokud se rozhodnete nechat chladničku zapnutou, zatímco jste pryč:

1. Spotřebujte všechny potraviny podléhající rychlé zkáze a zmrazte ostatní položky.

### Pokud se rozhodnete vypnout chladničku před odjezdem:

1. Vyměňte všechny potraviny z chladničky a mrazničky.
2. Odpojte chladničku ze zásuvky nebo odpojte napájení.
3. Chladničku vyčistěte, otřete a dobře vysušte.
4. Na horní části obou dveří přilepte gumové nebo dřevěné špalíky a nechte je dostatečně otevřené, aby dovnitř vnikl vzduch. Tím zabráníte vzniku zápachu a plísní.

### Stěhování

#### **VAROVÁNÍ**



##### **Nebezpečí požáru nebo výbuchu**

Neprorážejte chladicí trubice.  
Pečlivě dodržujte pokyny pro manipulaci.  
Použité hořlavé chladivo.  
Pokud tak neučiníte, může dojít k úmrtí, výbuchu nebo požáru.

**DŮLEŽITÉ:** Při přemísťování chladničky s ní zacházejte opatrně, abyste nepoškodili chladicí potrubí nebo nezvýšili riziko úniku.

#### **VAROVÁNÍ**

##### **Nebezpečí nadměrné hmotnosti**

K přesunu a instalaci chladničky použijte dvě nebo více osob.  
Pokud tak neučiníte, může dojít k poranění zad nebo jinému zranění.

Při stěhování chladničky do nového domova postupujte podle následujících kroků, abyste ji připravili na stěhování.

1. Vyměňte všechny potraviny z chladničky a všechny zmrazené potraviny zabalte do suchého ledu.
2. Odpojte chladničku od napájení.
3. Vyčistěte, otřete a důkladně osušte.
4. Vyměňte všechny odnímatelné části, dobře je zabalte a slepte páskou, aby se během stěhování neposouvaly a nechraستily.

5. Zvedněte nivelační nožky tak, aby nedrhlly o podlahu. Viz „Vyrovnání chladničky“.
6. Dveře utěsněte páskou a napájecí kabel přilepte k zadní straně chladničky. Po příjezdu do nového domova vše vraťte zpět a přečtěte si pokyny k přípravě v části „Návod k instalaci“.

## Opětovná instalace/používání chladničky

Pokud byla chladnička po určitou dobu umístěna ve vodorovné nebo nakloněné poloze, počkejte 4 hodiny, než ji zapojíte, aby se olej usadil v kompresoru.

1. Čistá chladnička. Viz „Čištění“.
2. Umístěte chladničku na požadované místo a vyrovnějte ji. Viz „Návod k instalaci“.

#### **VAROVÁNÍ**



##### **Nebezpečí úrazu elektrickým proudem**

Zapojte do uzemněné 3kolíkové zásuvky.  
Neodstraňujte zemnicí kolík ze zástrčky napájecího kabelu.  
Nepoužívejte adaptér.  
Nepoužívejte prodlužovací kabel.  
Nedodržení tohoto pokynu může mít za následek smrt, požár nebo úraz elektrickým proudem.

3. Zapojte do uzemněné 3kolíkové zásuvky.

# Řešení problémů

Vyzkoušejte nejprve zde navržená řešení, abyste se vyhnuli nákladům na zbytečný servisní zásah.

## Provoz chladničky

PROBLÉM	MOŽNÉ PŘÍČINY	ŘEŠENÍ
Chladnička neběží	Chladnička je odpojená od sítě.	Chladničku zapojte do uzemněné tříkolíkové zásuvky.
	Jistič je vypnut nebo vypnut, nebo je přepálená pojistka.	Resetujte/zapněte jistič nebo vyměňte pojistku.
	Chladnička je v režimu odmrazování.	Počkejte, až se ukončí cyklus odmrazování a chladicí systém se znovu spustí.
Kompresor chladničky běží často nebo dlouho.  <b>Poznámka:</b> Tato chladnička je navržena tak, aby fungovala delší dobu při nižší spotřebě energie.	Chladnička je poprvé zapojena.	Jde o normální jev. Nechte chladničku 24 hodin vychladnout.
	Přidání teplého nebo velkého množství jídla.	Jde o normální jev.
	Dveře zůstaly otevřené nebo chladnička není v rovině.	Zkontrolujte, zda zavírání dveří nebrání nějaký předmět. Chladničku vyrovnejte. Viz „Vyrovnaní chladničky“.
	Horké počasí nebo časté otevírání.	Jde o normální jev.
	Regulace teploty je nastavena na nejchladnější nastavení.	Nastavte teplotu na vyšší stupeň.
Chladnička zapáchá	Potraviny nejsou řádně uzavřeny nebo zabaleny.	Znovu uzavřete obal. Otevřenou krabičku jedlé sody uložte do chladničky a každé 3 měsíce ji vyměňte.
	Interiér je třeba vyčistit.	Vyčistěte interiér. Viz „Čištění“.
	Příliš dlouho skladované potraviny.	Zlikvidujte zkažené potraviny.
Kontrolka se nerozsvítí	Chladnička je odpojená od sítě.	Chladničku zapojte do uzemněné tříkolíkové zásuvky.
	Kontrolka LED je vypálená.	Obráťte se na kvalifikovaného technika, aby vyměnil vyhořelou diodu LED.
Dveře se nezavírají správně	Chladnička není v rovině.	Viz „Vyrovnaní chladničky“.
	Něco brání zavírání dveří.	Zkontrolujte a odstraňte překážky.
Vibrace nebo chrastění	Chladnička nestojí pevně na podlaze.	Viz „Vyrovnaní chladničky“.
Normální zvuky	Zvuk, jako by z lednice vytékala voda.	Tento zvuk vydává chladivo proudící v potrubí, když se kompresor spouští a zastavuje.
		Chladnička je vybavena automatickým odmrazováním. Tento zvuk vydává rozmražená voda.
	Hučení nebo bzučení	Tento zvuk může vydávat kompresor a ventilátory používané k cirkulaci studeného vzduchu. Pokud není chladnička v rovině, bude zvuk hlasitější.
	Praskání nebo cvakání	Vnitřní části vydávají tento zvuk, protože se smršťují a roztahují v závislosti na změnách teploty.
Praskání	Může se objevit při automatickém odmrazování.	

## Teplota a vlhkost

PROBLÉM	MOŽNÉ PŘÍČINY	ŘEŠENÍ
Chladnička nebo mraznička je příliš teplá	Regulace teploty není nastavena na dostatečně nízkou teplotu.	Nastavte přihrádku na nižší teplotu; vyčkejte 24 hodin, než se teplota upraví.
	Často otevírané nebo ponechané dveře.	Omezte otevírání dveří, abyste udrželi vnitřní teplotu. Zkontrolujte, zda zavírání dveří nebrání nějaký předmět.
	Teplé jídlo přidáno nedávno.	Nechte potraviny a chladničku vychladnout.
	Prostor mezi zadní stranou chladničky a stěnou je příliš blízko.	Mezi zadní stranou chladničky a stěnou ponechte 5cm volného prostoru.
	Předměty přiložené k zadní části přihrádek brání správnému proudění vzduchu.	Předměty ukládejte pouze dovnitř obložení skleněných polic; nepokládejte je ke stěnám přihrádek ani přímo před větrací otvory.
Chladnička nebo mraznička je příliš studená	Regulace teploty je nastavena na příliš nízkou teplotu.	Nastavte teplotu v přihrádce na nejbližší teplejší nastavení; vyčkejte 24 hodin, než se teplota upraví.
Vlhkost na vnějším/vnitřním povrchu chladničky	Vysoká vlhkost	To je v době vysoké vlhkosti normální. Osušte povrch a nastavte mírně nižší teplotu.
	Často otevírané nebo ponechané dveře.	Dveře nechte zavřené. Zkontrolujte, zda zavírání dveří nebrání nějaký předmět. Chladničku vyrovnejte. Viz „Vyrovnaní chladničky“.
	Otevřete nádobu s vodou v chladničce.	Zakrytí nebo utěsnění nádoby
Námraza nebo ledové krystalky na mrazených potravinách	Dveře mrazničky zůstávají otevřené nebo se často otevírají.	Omezte otevírání dveří, abyste udrželi vnitřní teplotu. Zkontrolujte, zda zavírání dveří nebrání nějaký předmět.
	Chladnička není v rovině.	Chladničku vyrovnejte. Viz „Vyrovnaní chladničky“.
	Předměty blokuji větrací otvory mrazničky a brání správnému proudění vzduchu.	Odsuňte předměty od zadní stěny.
Zmrazování potravin v chladničce	Potraviny umístěné příliš blízko ventilačního otvoru.	Odstraňte předměty ze zadní a horní části chladničky.
	Nastavení příliš nízké teploty.	Nastavte teplotu na méně studenou.

# Hisense

life reimagined

## UŽÍVATEĽSKÁ PRÍRUČKA

Pred použitím tohto spotrebiča, si prosím pozorne prečítajte tento návod na obsluhu a uschovajte ho pre budúce použitie

**RQ760N4SBFE RQ760N4SASE RQ7P522STFE**

SK

Slovenský

Děkujeme, že jste si vybrali výrobek značky Hisense. Jsme si jisti, že vám naše nová chladnička bude vyhovovat a bude se vám dobře používat. Před použitím spotřebiče však doporučujeme pečlivě si přečíst návod k použití, který obsahuje podrobnosti o instalaci a používání výrobku. Tento návod si uschovejte pro budoucí použití.

## Obsah

<b>BEZPEČNOST</b> .....	<b>3</b>
<b>ČASTI A VLASTNOSTI</b> .....	<b>11</b>
<b>POŽIADAVKY NA MIESTO INŠTALÁCIE</b> .....	<b>12</b>
Požiadavky na umiestnenie.....	12
Požiadavky na pripojenie na elektriku.....	12
<b>POKYNY NA INŠTALÁCIU</b> .....	<b>13</b>
Rozbaľovanie chladničky.....	13
Umiestnenie.....	13
Odstránenie dverí.....	13
Zásobník na vodu.....	14
Dokončenie inštalácie.....	15
Vyrovnávanie chladničky.....	15
Zarovnávanie dvere.....	15
<b>POUŽIVANIE CHLADNIČKY</b> .....	<b>16</b>
Otváranie a zatváranie dverí.....	16
Ovládacie prvky.....	17
Vlastnosti.....	20
Všeobecné informácie.....	22
<b>STAROSTLIVOSŤ O CHLADNIČKU</b> .....	<b>24</b>
Čistenie.....	24
Svetlá.....	24
Starostlivosť počas dovolenky a premiestnenie.....	25
Opätovná inštalácia/použitie chladničky.....	25
<b>RIEŠENIE PROBLÉMOV</b> .....	<b>26</b>

## Vaša bezpečnosť a bezpečnosť ostatných je veľmi dôležitá.

V tomto návode a na vašom spotrebiči sme uviedli veľa dôležitých bezpečnostných správ. Vždy si prečítajte a dodržiavajte všetky bezpečnostné správy.



Toto je symbol výstrahy bezpečnosti.

Tento symbol vás upozorňuje na prípadné riziká, ktoré môžu zabiť alebo zraniť vás i ostatných. Všetky bezpečnostné správy budú nasledovať za symbolom bezpečnostnej výstrahy a buď slovom „NEBEZPEČENSTVO“, „VAROVANIE“ alebo „UPOZORNENIE“. Tieto slová znamenajú:

### **NEBEZPEČENSTVO**

Bezprostredne nebezpečná situácia. Ak nebudete okamžite dodržiavať, mohli by ste byť zabití alebo vážne zranení.

### **VAROVANIE**

Potenciálne nebezpečná situácia, ktorá, ak sa jej nezabráni, môže mať za následok smrť alebo vážne zranenie.

### **UPOZORNENIE**

Potenciálne nebezpečná situácia, ktorá, ak sa jej nezabráni, môže mať za následok mierne alebo ľahké zranenie.

Všetky bezpečnostné správy vám povedia, aké je potenciálne nebezpečenstvo, povedia, ako znížiť pravdepodobnosť zranenia a povedia, čo sa môže stať, ak nebudete postupovať podľa pokynov.



## Informácie o bezpečnosti a varovania

Z dôvodu vašej bezpečnosti a správneho použitia, ešte pred inštaláciou a prvým použitím spotrebiča, si pozorne prečítajte tento návod na obsluhu, vrátane týchto tipov a varovaní. Aby ste zabránili nežiaducim chybám a nehodám, je dôležité zaistiť, aby sa všetky osoby používajúce tento spotrebič dôkladne zoznámili s jeho obsluhou a bezpečnostnými funkciami. Uschovajte si tieto pokyny a v prípade predania spotrebiča sa uistite, či zostal tento návod v spotrebiči tak, aby bol používaný v priebehu celej životnosti a správne informoval o správnom používaní spotrebiča a bezpečnosti.

Z bezpečnostných dôvodov a pre ochranu majetku dodržiavajte pokyny v tomto návode, pretože výrobca nenesie žiadnu zodpovednosť za poškodenia spôsobené nedodržaním týchto pokynov.

## **Bezpečnosť detí a iných nespôsobilých osôb**

- Podľa štandardu EN  
Tento spotrebič môžu používať deti od 8 rokov a osoby s obmedzenými fyzickými, senzorickými alebo mentálnymi schopnosťami, alebo bez dostatočných skúseností a znalostí, ak sú pod dohľadom alebo boli poučené o správnom a bezpečnom použití spotrebiča a porozumeli možným rizikám. Nedovoľte deťom hrať sa so spotrebičom. Čistenie a údržbu nesmú vykonávať deti bez dozoru. Deti vo veku od 3 do 8 rokov môžu vkladať a vyberať položky z chladiacich spotrebičov.
- Podľa štandardu IEC  
Tento spotrebič nie je určený na používanie osobám (vrátane detí) s obmedzenými fyzickými, senzorickými alebo mentálnymi schopnosťami, alebo bez dostatočných skúseností a znalostí, pokiaľ nie sú pod dohľadom alebo boli poučené o správnom a bezpečnom použití spotrebiča osobou zodpovednou za ich bezpečnosť.
- Deti by mali byť pod dozorom, aby sa zabezpečilo, že sa so spotrebičom nebudú hrať.
- Držte obalové materiály mimo dosahu detí, pretože predstavujú riziko udusenía.
- V prípade likvidácie spotrebiča odpojte zástrčku od sieťovej zásuvky, odrežte napájací kábel (čo najbližšie pri spotrebiči) a zložte dvierka, aby ste zabránili úrazu detí elektrickým prúdom, alebo ich uväzneniu v spotrebiči.
- Ak tento spotrebič obsahujúci magnetické tesnenia dvierok nahrádza starší model s pružinovým zámkom (západkou) na dvierkach alebo veku, pred likvidáciou starého spotrebiča znefunkčnite západku. Týmto zabránite možnému uväzneniu detí v spotrebiči.

## **Všeobecná bezpečnosť**

- Tento spotrebič je určený na použitie v domácnosti a podobnom prostredí, ako sú:
  - zamestnanecké kuchyne v predajniach, kanceláriách alebo inom pracovnom prostredí;
  - farmy a klienti hotelov, motelov a iné typy ubytovacieho zariadenia;
  - penzióny s výdajom raňajok;
  - kateringové a iné podobné nepredajné akcie.
- V spotrebiči neskladujte explozívne látky, ako sú plechovky s horľavými plynmi.
- Ak je poškodený napájací kábel, musí ho vymeniť výrobca, servisný technik alebo podobne kvalifikovaná osoba, aby sa zabránilo prípadnému nebezpečenstvu.
- **VAROVANIE** – Udržiavajte vetracie otvory spotrebiča alebo vstavaného nábytku voľné bez prekážok.
- **VAROVANIE** – Na urýchlenie procesu odmravovania nepoužívajte mechanické zariadenia iné ako odporúčané výrobcom.
- **VAROVANIE** – Zabráňte poškodeniu chladiaceho okruhu.
- **VAROVANIE** – V skladovacom priestore spotrebiča nepoužívajte elektrické spotrebiče, pokiaľ nejde o typ, ktorý je odporúčaný výrobcom.
- Chladiaci a izolačný plyn je horľavý. Likvidáciu starého spotrebiča môže vykonávať len autorizované servisné stredisko. Nevystavujte ho ohňu.
- **VAROVANIE** – Pri umiestnení spotrebiča sa uistite, či nie je napájací kábel zachytený alebo poškodený.
- **VAROVANIE** – Zásobník vody naplňte výhradne pitnou vodou.



- VAROVANIE – Neumiestňujte mnohopočetné prenosné zásuvky alebo prenosné zdroje napájania na zadnú stranu spotrebiča.

### **Výmena LED svetla**

- VAROVANIE – LED svetlo nesmie vymieňať používateľ! Ak je LED svetlo poškodené, požiadajte o pomoc zákaznícku linku.

### **Chladivo**

Chladiaci izobután (R600a), ktorý je obsiahnutý v chladiacom okruhu spotrebiča, je prírodný plyn s vysokou kompatibilitou so životným prostredím, ktorý je predsa len horľavý. Počas prepravy a inštalácie spotrebiča zabráňte poškodeniu komponentov chladiaceho okruhu.

Chladivo (R600a) je horľavé.

- VAROVANIE – Chladničky v izolácii obsahujú chladivo a chladiace plyny. Chladivo a chladiace plyny musia byť likvidované odborne, pretože môžu spôsobiť poranenie očí alebo vznietenie. Pred vykonaním správnej likvidácie sa uistite, či nie je potrubie chladiaceho okruhu poškodené.



### **Varovanie: Riziko požiaru/horľavé materiály**

Ak by došlo k poškodeniu chladiaceho okruhu:

- Vyhnite sa otvorenému ohňu a zdrojom vznietenia. Dôkladne vyvetrajte miestnosť, v ktorej sa spotrebič nachádza.

Je nebezpečné meniť alebo upravovať spotrebič akýmkoľvek spôsobom.

Akékoľvek poškodenie napájacieho kábla môže viesť k skratu, požiaru a/alebo zasiahnutiu elektrickým prúdom.

## **Elektrická bezpečnosť**

- Napájací kábel nesmie byť predlžovaný.
- Uistite sa, či nie je zástrčka napájacieho kábla poškodená. Rozdrvená alebo poškodená zástrčka sa môže prehrievať a spôsobiť požiar.
- Uistite sa, či máte voľný prístup k zástrčke spotrebiča.
- Neťahajte za napájací kábel.
- Ak je elektrická zásuvka uvoľnená, nepripájajte k nej zástrčku. Hrozí riziko zasiahnutia elektrickým prúdom alebo vzniku požiaru. Nesmiete používať tento spotrebič bez krytu vnútorného osvetlenia.
- Chladnička je určená len na napájanie z jednej fázy striedavého prúdu s hodnotami 220~240 V/50 Hz. Ak je kolísanie napätia v mieste bydliska používateľa tak veľké, že presahuje vyššie uvedené limity, z bezpečnostných dôvodov použite pre chladničku automatický napäťový regulátor s viac ako 350 W. Chladnička musí byť vybavená špeciálnou napájacou zástrčkou namiesto bežnej s inými elektrickými spotrebičmi. Zástrčka musí zodpovedať zásuvke s uzemňovacím kontaktom.

## **Bežné použitie**

- V spotrebiči neskladujte horľavé plyny ani tekutiny. Hrozí riziko explózie.
- V spotrebiči nepoužívajte iné elektrické spotrebiče (napr. elektrický výrobník zmrzliny, mixéry atď.).
- Pri odpájaní spotrebiča z elektrickej zásuvky, vždy ťahajte za zástrčku. Neťahajte za kábel.
- Do blízkosti plastových dielov tohto spotrebiča nedávajte horúce predmety.

- Nedávajte žiadne predmety do blízkosti vzduchových otvorov v zadnej stene.
- Balené mrazené potraviny skladujte v súlade s pokynmi výrobcu mrazených potravín.
- Mali by ste striktno dodržiavať odporúčania týkajúce sa skladovania v spotrebiči od výrobcu. Pozrite si príslušné pokyny o skladovaní.
- Do mraziaceho priestoru nedávajte sýtené alebo šumivé nápoje, pretože vytvárajú tlak na nádobu, ktorá môže explodovať, čo môže viesť k poškodeniu spotrebiča.
- Nekonzumujte mrazené pokrmy ihneď po vybratí z mrazničky, môžete sa poraniť.
- Neumiestňujte spotrebič na priame slnečné svetlo.
- Držte horiace sviečky, lampy a iné predmety s otvoreným ohňom v dostatočnej vzdialenosti od spotrebiča, aby ste zabránili riziku požiaru.
- Spotrebič je určený na uskladnenie pokrmov a/alebo nápojov v bežnej domácnosti podľa popisu v návode. Spotrebič je ťažký. Zvýšte pozornosť pri jeho premiestňovaní.
- Nevyberajte ani sa nedotýkajte položiek v priestore mrazenia, ak máte vlhké/mokrú ruku, pretože to môže viesť k poraneniám pokožky alebo popáleninám z mrazu.
- Nikdy nepoužívajte dno, zásuvky, dvierka a pod. na stúpanie alebo ako podperu.
- Mrazené potraviny, nesmú byť po rozmrazení opätovne zmrazené.
- Nekonzumujte ľadové nanuky alebo kocky ľadu hneď po vybratí z mrazničky, pretože by ste si tak mohli poraniť ústa a pery.

- Aby ste zabránili pádu predmetov a zraneniu alebo poškodeniu spotrebiča, nepreťažujte priehradky dvierok ani do zásuviek nedávajte nadmerné množstvo potravín.
- VAROVANIE – Potraviny je potrebné zabaliť do vrecúšok pred vložením do chladničky. Kvapaliny musia byť skladované vo fľašiach alebo uzavretých nádobách, aby sa zabránilo ich rozliatiu, pretože konštrukčná štruktúra výrobku sa nedá ľahko vyčistiť.
- Tento spotrebič nie je určený na použitie ako zabudovaný spotrebič.



### **Upozornenie!** **Starostlivosť a čistenie**

- Pred údržbou, vypnite spotrebič a odpojte zástrčku od elektrickej zásuvky.
- Spotrebič nečistite kovovými predmetmi, parnými čističmi, éterickými olejmi, organickými rozpúšťadlami ani drsnými čističmi.
- Na odstraňovanie námrazy zo spotrebiča, nepoužívajte ostré predmety. Použite plastovú škrabku.

### **Inštalácia** **Dôležité!**

- Pri pripojení k elektrickej sieti buďte opatrní, dodržiavajte pokyny v tomto návode.
- Spotrebič vybalte a skontrolujte ho z hľadiska viditeľných poškodení. Ak je spotrebič poškodený, nepripájajte ho. Oznamte prípadné poškodenie v mieste zakúpenia. V tomto prípade si nechajte obalový materiál.
- Odporúča sa počkať niekoľko hodín, pred pripojením spotrebiča, aby sa olej v kompresore ustálil.
- Okolo spotrebiča zaistite dostatočné vetranie, v opačnom prípade môže dochádzať k prehrievaniu. Na dosiahnutie dostatočného vetrania dodržiavajte pokyny na inštaláciu.

Ak je to možné, zadná stena spotrebiča by nemala byť veľmi blízko steny a nemal by sa dotýkať horúcich častí (kompresor, kondenzátor), aby sa zabránilo riziku požiaru, dodržiavajte príslušné pokyny na inštaláciu.

- Spotrebič nesmie byť umiestnený v blízkosti radiátorov alebo sporákov.
- Po inštalácii spotrebiča sa uistite, či je sieťová zástrčka ľahko prístupná.

## **Servis**

- Všetky elektrické činnosti ohľadne servisu spotrebiča musí vykonávať kvalifikovaný servisný technik, alebo kompetentná osoba.
- Tento spotrebič môže opravovať len autorizované servisné stredisko a môžu sa používať len originálne náhradné.

1. Ak je spotrebič Frost Free.
2. Ak spotrebič obsahuje mraziaci priestor.

## Správna likvidácia vašej starej chladničky

### **VAROVANIE**

#### **Nebezpečenstvo udusenia**

Odmontujte dvere zo svojej starej chladničky. V opačnom prípade môže dôjsť k úmrtiu alebo poškodeniu mozgu.

**DÔLEŽITÉ:** Uviaznutie a udusenie detí nie sú problémy minulosti. Vyhodené chladničky alebo chladničky, ktoré nechali bez dozoru sú stále nebezpečné – aj keď budú stáť „len pár dní“. Ak sa zbavujete svojej starej chladničky, postupujte podľa týchto pokynov, aby ste predišli nehodám.

## Predtým, ako vyhodíte svoju starú chladničku alebo mrazničku:

- Odmontujte dvere.
- Poličky nechajte na mieste, aby deti nemohli ľahko vliezť dovnútra.

#### **Dôležité informácie o likvidácii chladív:**

Chladničku zlikvidujte v súlade s federálnymi a miestnymi predpismi. Chladivá musia byť zlikvidované licencovaným technikom pre chladivá, ktorý má certifikát EPA a v súlade so stanovenými postupmi.

## Časti a vlastnosti

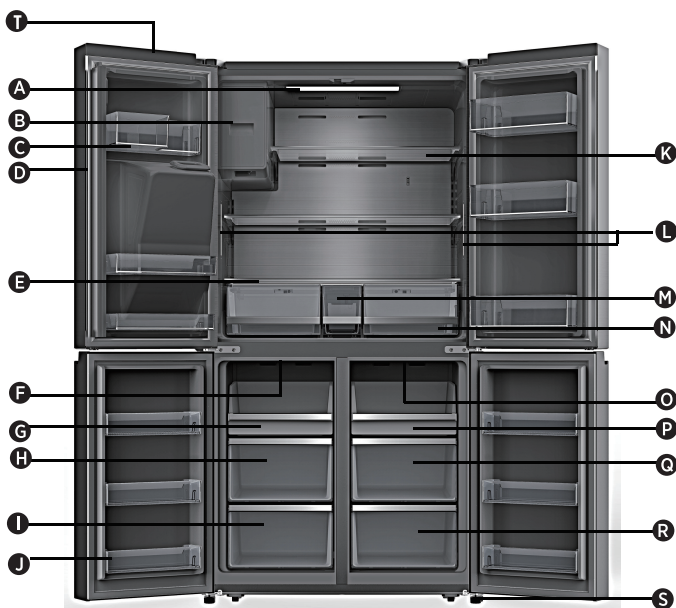

- |   |                                    |   |
|---|------------------------------------|---|
| <b>A</b> LED osvetlenie chladničky      | <b>H</b> Stredná zásuvka mrazničky | <b>O</b> LED svetlo výklopnej priehradky      |
| <b>B</b> Výrobník ľadu                  | <b>I</b> Spodná zásuvka mrazničky  | <b>P</b> Podnos výklopnej priehradky          |
| <b>C</b> Zásobník vo dverách chladničky | <b>J</b> Kôš na dverách mrazničky  | <b>Q</b> Stredná zásuvka výklopnej priehradky |
| <b>D</b> Rotačný oddeľovač              | <b>K</b> Sklenená polička          | <b>R</b> Spodná zásuvka výklopnej priehradky  |
| <b>E</b> Kryt                           | <b>L</b> Bočné svetlá chladničky   | <b>S</b> Vyrovnávacía nožička                 |
| <b>F</b> LED osvetlenie mrazničky       | <b>M</b> Zásobník na vodu          | <b>T</b> Modul Wi-Fi                          |
| <b>G</b> Zásobník mrazničky             | <b>N</b> Úložná zásuvka            |   |

**POZNÁMKA:** Váš model sa môže líšiť od tohto a iných obrázkov v tejto príručke v závislosti od funkcií vášho modelu.

**POZNÁMKA:** Ak chcete dosiahnuť najlepšiu energetickú účinnosť spotrebiča, umiestnite všetky police, zásuvky a koše tak, ako je znázornené na obrázku vyššie.

# Požiadavky na miesto inštalácie

## Požiadavky na umiestnenie

### **VAROVANIE**



#### **Nebezpečenstvo požiaru/horľavé materiály**

Udržujte horľavé materiály a výpary, ako je benzín, mimo dosahu spotrebiča. V opačnom prípade môže dôjsť k úmrtiu, výbuchu alebo požiaru.

**DÔLEŽITÉ:** Táto chladnička je určená len na vnútorné použitie v domácnosti.

### **Teplota**

Táto chladnička je určená na používanie na mieste, kde sa teplota pohybuje od minimálne 16°C do maximálne 43°C. Preferovaný rozsah izbovej teploty pre optimálny výkon, ktorý znižuje spotrebu elektrickej energie a poskytuje vynikajúce chladenie, je medzi 16°C a 32°C. Odporúča sa neinštalovať chladničku v blízkosti zdroja tepla, ako je rúra alebo radiátor.

### **Inštalčné rozmery (mm)**

W	W1	W2	W3	D	D1	D2	H
914	996	1471,4	908	725	610	1097,5	1785

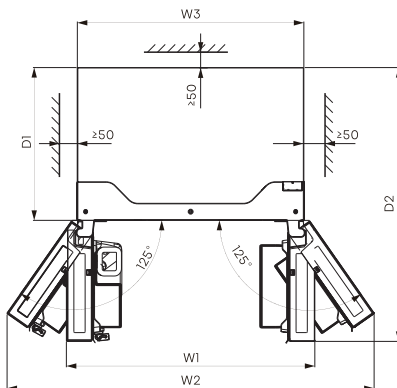
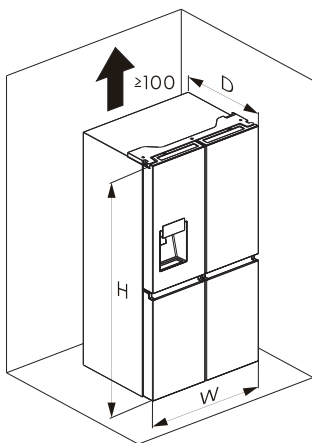

### **Vetranie**

Pre efektívnu prevádzku je potrebná primeraná cirkulácia vzduchu okolo chladničky.

Aby sa zabezpečilo správne vetranie, dodržujte odporúčané vzdialenosti.

## Požiadavky na pripojenie na elektriku

### **VAROVANIE**



#### **Nebezpečenstvo úrazu elektrickým prúdom**

Zapojte do uzemnenej 3-kolíkovkej zásuvky. Neodstraňujte uzemňovací kolík zo zástrčky napájacieho kábla. Nepoužívajte adaptér. Nepoužívajte predlžovací kábel. V opačnom prípade môže dôjsť k úmrtiu, požiaru alebo úrazu elektrickým prúdom.

Pred umiestnením chladničky na jej konečné miesto je dôležité uistiť sa, že máte správne elektrické pripojenie

#### **Odporúčaná spôsob uzemnenia**

AC 220-240 voltov, 50Hz, AC istený len 15A alebo 20A, vyžaduje sa uzemnené elektrické napájanie. Odporúča sa zabezpečiť samostatný okruh slúžiaci len na napájanie vašej chladničky. Použite zásuvku, ktorá sa nedá vypnúť vypínačom. Nepoužívajte predlžovací kábel.

**POZNÁMKA:** Pred vykonaním akéhokoľvek typu inštalácie alebo čistenia odpojte chladničku od elektrického zdroja. Keď skončíte, znovu pripojte chladničku k zdroju elektrického napätia a nastavte ovládače teploty na požadovanú hodnotu.

# Pokyny na inštaláciu

## Rozbaľovanie chladničky

### VAROVANIE



#### Nebezpečenstvo požiaru alebo výbuchu

Neprepichujte hadičky s chladivom.  
Dôsledne dodržiavajte pokyny na manipuláciu.  
Je použité horľavé chladivo.  
V opačnom prípade môže dôjsť k úmrtiu,  
výbuchu alebo požiaru.

**DÔLEŽITÉ:** Pri premiestňovaní chladničky manipulujte s ňou opatrne, aby ste nepoškodili chladiacu hadicu alebo nezvýšili riziko úniku.

### VAROVANIE

#### Nebezpečenstvo kvôli nadmernej váhe

Premiestňovať a inštalovať chladničku by mali dve alebo viac osôb.  
V opačnom prípade môže dôjsť k preťaženiu chrčtice alebo inému zraneniu.

## Odstránenie obalu

- Pred zapnutím chladničky odstráňte pásku a zvyšky lepidla z povrchov. Zvyšky lepidla potrite malým množstvom tekutého prostriedku na riad pomocou prstov. Utrite s teplou vodou a vysušte.  
POZNÁMKA: Na odstránenie pásky alebo lepidla nepoužívajte ostré nástroje, alkohol, horľavé kvapaliny ani abrazívne čistiace prostriedky. Tieto produkty môžu poškodiť povrch vašej chladničky. Ďalšie informácie nájdete v časti „Bezpečnosť“.
- Zlikvidujte/recyklujte všetky obalové materiály.
- Pred zapojením chladničky počkajte 4 hodiny, aby sa olej usadil v kompresore.

### Premiestňovanie chladničky:

Vaša chladnička je ťažká. Pri premiestňovaní chladničky na čistenie alebo servis nezabudnite zakryť podlahu kartónom alebo sololitom, aby ste predišli poškodeniu podlahy. Pri premiestňovaní chladničky vždy ju ťahajte priamo. Pri premiestňovaní chladničky s ňou nekývajte ani „neprechádzajte“, pretože by mohlo dôjsť k poškodeniu podlahy.

## Čistenie pred použitím

Po odstránení všetkých obalových materiálov vyčistite vnútro chladničky pred jej použitím. Pozrite si pokyny na čistenie v časti „Starostlivosť o chladničku“.

## Dôležité informácie o sklenených poličkách a krytoch:

Sklenené poličky ani kryty nečistite teplou vodou, keď sú studené. Poličky a kryty sa môžu zlomiť, ak sú vystavené náhlym zmenám teploty alebo úderom, napríklad nárazom. Tvrdené sklo je navrhnuté tak, aby sa rozbilo na veľa malých kúskov veľkosti kamienkov. To je normálne. Sklenené police a kryty sú ťažké. Pri ich vyberaní používajte obe ruky, aby nespadli.

## Umiestnenie

- Tento spotrebič funguje dobre od SN po T. Spotrebič nemusí fungovať správne, ak zostane dlhší čas pri teplote nad alebo pod uvedeným rozsahom.

Klimatická trieda	Okolitá teplota
SN	+10°C do +32°C
N	+16°C do +32°C
ST	+16°C do +38°C
T	+16°C do +43°C

## Odstránenie dverí (iba v prípade potreby)

Zmerajte chladničku, aby ste sa uistili, že sa zmestí cez dvere. Ak chladnička nemôže ľahko prejsť dverami, postupujte podľa pokynov na odstránenie dvoch dvierok chladiaceho priestoru a predného panela zásuvky mrazničky.

### VAROVANIE





#### Nebezpečenstvo úrazu elektrickým prúdom

Pred odstránením dverí odpojte napájanie. Pred prevádzkou znovu pripojte uzemňovací vodič.

V opačnom prípade môže dôjsť k úmrtiu alebo úrazu elektrickým prúdom.

## Nástroje, ktoré budete potrebovať (nie sú súčasťou balenia)

	
Imbusový kľúč (4mm)	Kľúč (8mm)
	
Křížový skrutkovač	



## Odstráňte dvierka

**DÔLEŽITÉ:** Dvierka chladničky nechajte zatvorené, kým ich nebudete chcieť vybrať zo skrinky.

1. Odpojte chladničku alebo odpojte napájanie.
2. Pomocou krížového skrutkovača odstráňte tri skrutky pripevňujúce kryt pántu a potom odstráňte kryt pántu s celými zväzkami káblov.

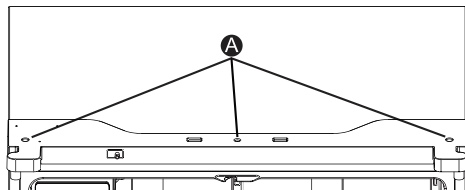

(A) Skrutky

3. Oddelte dva konektory na ľavých bočných dvierkach. Ak chcete odstrániť drôtový konektor, stlačte hornú časť konektora (B) a oddelte ho od druhého. Ak chcete odstrániť vodnú spojku z pántu, otočte a vytiahnite klipy zo spojky. Odstráňte vodovodné potrubie (C) a súčasne stlačte pohyblivú časť (D) spojky vodovodného potrubia.

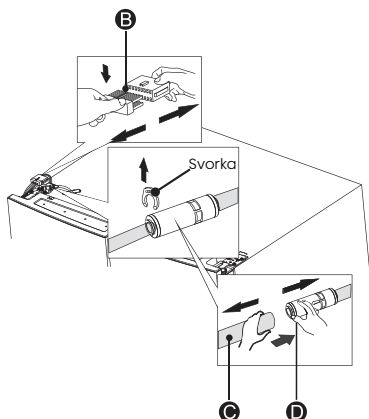

4. Odstráňte 3 skrutky (E) upevnené na pántoch pomocou kľúča (8mm) a 1 uzemňovaciu skrutku (F) pripevnenú k pántu pomocou krížového (+) skrutkovača. Odstráňte horný ľavý pánt dverí (G).

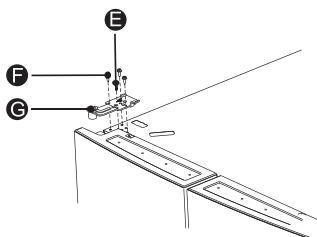

5. Oboma rukami otvorte dvierka o viac ako 90°. Zdvihnite dvierka a zložte.

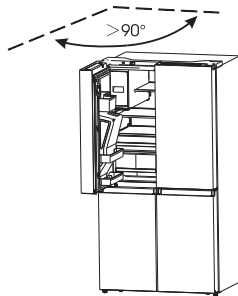

6. V prípade potreby odstráňte 2 pánty so šesťstrannou hlavičkou (I) pomocou imbusového kľúča (5mm). Odstráňte spodný ľavý pánt dverí (H).

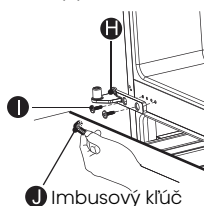

## Vymeňte dvierka

1. Ak spodný pánt bol odstránený, znovu ho namontujte.
2. Dve alebo viac osôb nasadia dvierka chladničky na spodný pánt.
3. Vložte horný pánt do hornej časti dverí.
4. Pomocou troch predtým odstránených skrutiek pripevnite horný pánt k hornej časti skrinky.  
**POZNÁMKA:** Len ľavé dvierka, zaskrutkujte uzemňovaciu skrutku do horného pántu, znova pripojte zväzok káblov, znova pripojte vodovodné potrubie, uistite sa, že klipy sú správne pripojené k spojke.
5. Opakujte kroky 1 až 4, aby ste vymenili protilahlé dvierka.
6. Pomocou troch skrutiek odstránených predtým nainštalujte kryt horného pántu a ovládaci panel na vrch skrinky.

## Zásobník na vodu

1. Vytiahnite nádobu na ľad v smere šípky.

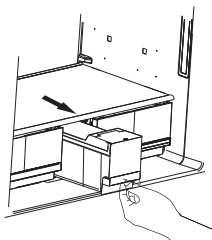

2. Otvorte veko nádoby na ľad a pridajte do nej vodu.

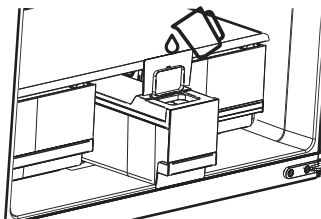

3. Zatvorte veko a zatlačte nádobu späť do zásobníka na ľad v smere šípky.

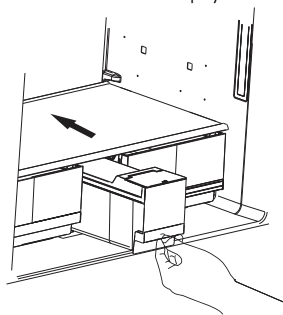

- POZNÁMKA:**
1. Objem nádoby na ľad je až 4,2 l vody.
  2. Ak zásobník vody nie je na svojom mieste, na ovládacom paneli bliká ikona .
  3. Ak plánujete byť preč viac ako 7 dní, odporúča sa ľad vyčistiť.
  4. Ak je nádrž vybratá, čerpadlo odčerpá vodu z výrobníka ľadu. Asi po minúte spadne z otvoru na ľad niekoľko kvapiek vody, čo je normálne.

## Dokončenie inštalácie

### ! VAROVANIE



#### Nebezpečenstvo úrazu elektrickým prúdom

Zapojte do uzemnenej 3-kolíkovej zásuvky. Neodstraňujte uzemňovací kolík zo zástrčky napájacieho kábla. Nepoužívajte adaptér. Nepoužívajte predĺžovací kábel. V opačnom prípade môže dôjsť k úmrtiu, požiaru alebo úrazu elektrickým prúdom.

1. Zapojte do uzemnenej 3-kolíkovej zásuvky. **POZNÁMKA:** Táto chladnička začne fungovať hneď po pripojení k zdroju napájania.
2. Umiestnite chladničku na pre ňu určené miesto, pričom dbajte na dodržanie odporúčaní ohľadom voľného priestoru okolo spotrebiča.

## V prípade potreby vyrovnejte chladničku

Chladnička musí byť vo vodorovnej polohe, aby sa zachoval optimálny výkon a vzhľad.

1. Otočte vyrovnávacie nožičky na spodnej, prednej strane skrinky, aby ste chladničku zdvihli alebo znížili, kým nebude chladnička vyrovnaná vodorovne.
2. Otočte obe vyrovnávacie nožičky o rovnakú hodnotu, aby ste mierne zdvihli prednú časť chladničky. To uľahčí zatváranie dverí.

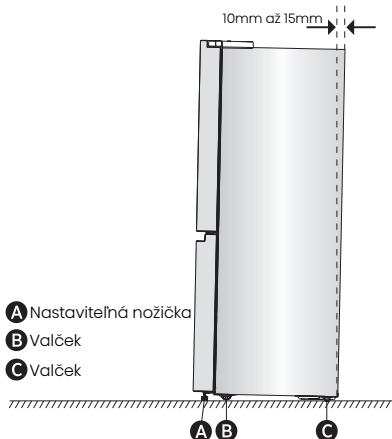

- POZNÁMKA:** Zatlačte na hornú časť chladničky, aby ste posunuli váhu a odľahčili vyrovnávacie nožičky. Uľahčí vám to ich otáčanie. Otočte vyrovnávacie nožičky v smere hodinových ručičiek, ak chcete chladničku zdvihnúť, alebo proti smeru hodinových ručičiek, aby ste znížili vašu chladničku. Aby ste zaistili automatické zatváranie dvierok, nakloňte hornú časť chladničky smerom dozadu asi o 10mm až 15mm. V prípade potreby použite na nastavenie nožičiek kľúč.

## Zarovnávanie dvere (v prípade potreby)

Na zarovnávanie dverí sa používajú tesnenia, nájdete ich v taške s manuálom.

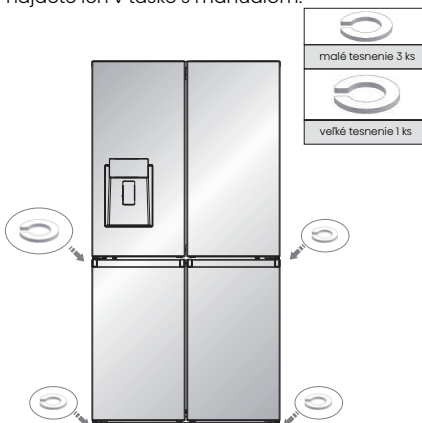

# Používanie chladničky

## Otváranie a zatváranie dverí

Poskytovanie priestoru na otváranie dvierok

Uistite sa, že máte pred vašou chladničkou dostatok miesta na otváranie dvierok.

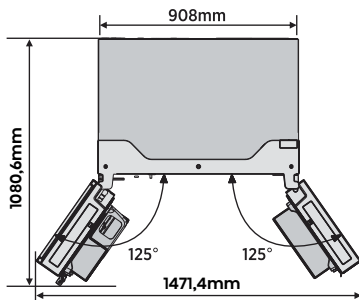

Štyri dvierky sa dajú otvárať a zatvárať každá zvlášť alebo všetky naraz.

- Na ľavých dverách chladiaceho priestoru je stĺpik.
- Pri zatváraní ľavých dverí sa stĺpik zloží za pravé dvierka a spojí ich.

- Teplota rámu dverí je riadená tak, aby sa zabránilo vytváraniu vlhkosti na stĺpiku. Teplota povrchu dvierok môže byť vysoká, čo je normálne a neovplyvní to výkon chladničky.

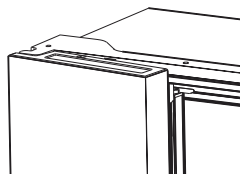

**POZNÁMKA:** Pred zatvorením ľavých dverí skontrolujte, či je stĺpik zložený dovnútra. Ak je stĺpik vytiahnutý, môže sa poškodiť pri pokuse zatvoriť dvere.

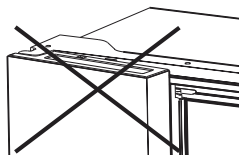

## Ovládacie prvky

Váš výrobok má jeden ovládací panel, ktorý sa nachádza na dverách chladničky. Spotrebič používajte podľa nasledujúcich pokynov na ovládanie.

### Ovládací panel

Ovládací panel je znázornený na obrázku nižšie. Displej sa rozsvieti pri prvom zapojení chladničky. Svetlá sa však po 60 sekundách automaticky vypnú.

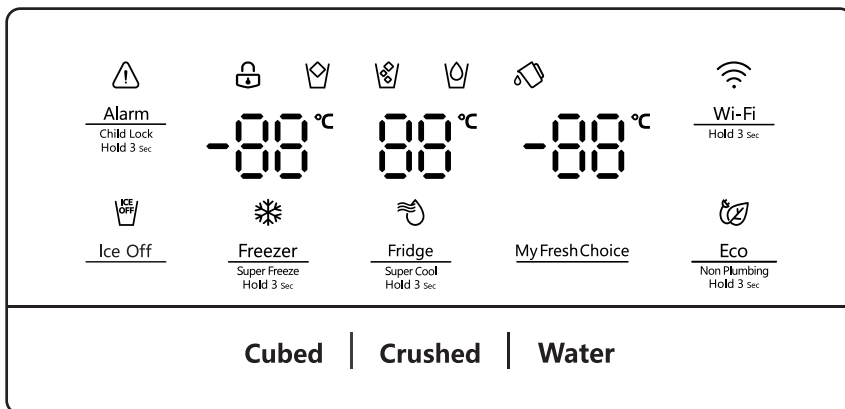



### Detská zámka a alarm dverí

Toto tlačidlo slúži na dva účely:

#### 1. Detská zámka

Stlačte a podržte 3 sekundy tlačidlo „Alarm“, aby ste uzamkli celý ovládací panel vrátane funkcie dávkovača. Ak je ovládací panel uzamknutý, bude svietiť ikona „“ a žiadne z tlačidiel na ovládacom paneli nebude fungovať. Ak chcete ovládací panel odomknúť, znova stlačte a na 3 sekundy podržte tlačidlo „Alarm“.

#### 2. Alarm dverí

Ak necháte akékoľvek dvere otvorené dlhšie ako 2 minúty, aktivuje sa alarm dverí. Ikona „“ bude blikať, na ovládacom paneli sa zobrazí „dr“ a budete počuť bzučiaci. Bzučiaci zaznie 3-krát za minútu a prestane po 8 minútach. V prípade alarmu sa môžete dotknúť tlačidla Alarm pre zrušenie alarmu dverí. Potom ikona „“ prestane blikať a ostane svietiť, zároveň sa zastaví zvuk bzučiaci. Alarm dverí možno tiež zastaviť zatvorením všetkých dverí.

Aby ste ušetrili energiu, nenechávajte pri používaní chladničky dlho otvorené dvere.



Môžete sa dotknúť tlačidla „Ice Off“ a ovládať výrobok ľadu. Keď je detská zámka vypnutá, môžete sa dotknúť ikony „Ice Off“ a vypnúť výrobok ľadu. Rozsvieti sa ikona „“. Aby ste

zapli výrobok ľadu, znova sa dotknite tlačidla „Ice Off“ a ikona „“ zhasne.

**POZNÁMKA:** Keď je zapnutý režim „Ice Off“, blokuje sa iba výrobok ľadu, nie dávkovač.



### Ovládanie teploty chladničky

Ak budete stláčať tlačidlo nepretržite, teplota sa nastaví v nasledujúcom poradí.

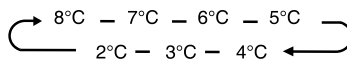

Aby ste skrátili čas potrebný na chladenie potravín v chladničke, dotknite sa a podržte 3 sekundy toto tlačidlo, rozsvieti sa ikona Super Cool „“ a nastavenie teploty chladničky zobrazí 2°C. Režim Super Cool sa automaticky vypne po 3 hodinách a nastavenie teploty chladničky sa vráti späť na predchádzajúce hodnoty. Keď je režim Super Cool zapnutý, môžete sa dotknúť tlačidla „Fridge“ a vypnúť ho.

**POZNÁMKA:** Ak je zapnutý režim Super Cool, keď sa dotknete tlačidla „Eco“, aktivuje sa režim „Eco“ a režim Super Cool sa vypne.



### Ovládanie teploty mrazničky

Môžete sa dotknúť tlačidla „Freezer“ a aktivovať režim na ovládanie teploty v mrazničke. Ak tlačidlo budete stláčať nepretržite, teplota sa nastaví v nasledujúcom poradí.

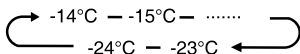

Stlačte a podržte tlačidlo 3 sekundy, ikona ❄️ sa rozsvieti, nastavenie teploty mrazničky zobrazí -24°C.

Režim Super Freeze dokáže rýchlo znížiť teplotu a zmraziť vaše potraviny rýchlejšie ako zvyčajne. Tento režim pomôže zachovať viac vitamínov a živín v čerstvých potravinách a udržať vaše jedlo dlhšie čerstvým. Režim Super Freeze sa automaticky vypne po 52 hodinách a nastavenie teploty mrazničky sa vráti späť na predchádzajúce hodnoty. Ak je režim Super Freeze zapnutý, môžete sa dotknúť tlačidla "Freezer", aby ste režim Super Freeze vypili. Režim Super Freeze sa používa na predražovanie a rýchle mrazenie mraziaceho priestoru. Tento režim urýchľuje zmrazovanie čerstvých potravín a zároveň chráni už uložené potraviny pred nežiaducim ohriatím.



Na zmrazenie čerstvých potravín aktivujte funkciu Super Freeze aspoň 24 hodín pred umiestnením potravín do mrazničky pre celkové predmrazenie.

#### POZNÁMKA:

- Ak je zapnutý režim Super Freeze, keď sa dotknete tlačidla „Eco“, aktivuje sa režim „Eco“ a režim Super Freeze sa vypne.
- Pred tým, ako nastaviť režim Super Freeze, uistite sa, že v mraziacom priestore nie sú žiadne fľaše. Fľaše a plechovky môžu explodovať.

#### MyFreshChoice

### Kontrola teploty pre My Fresh Choice

Môžete sa dotknúť tlačidla „My Fresh Choice“ pre zmenu teploty v priehradke. Ak tlačidlo budete stláčať nepretržite, teplota sa nastaví v nasledujúcom poradí.

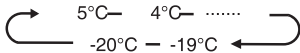

### Ovládanie dávkovača

Keď je detská poistka zapnutá, dávkovač vody nebude fungovať. Keď je detská poistka vypnutá, stlačením možnosti „Cubed“ alebo „Crushed“ vyberte typ ľadu, ktorý sa má vydať. Alebo stlačte tlačidlo „Water“, aby ste aktivovali režim nepretržitého vydaja vody. Ak zvolíte funkciu Cubed, rozsvieti sa ikona 🍷, zvolíte funkciu Crushed, rozsvieti sa ikona 🍹 a pri zvolení funkcie Water sa rozsvieti ikona 🍶.



Eco

Eco

Non Plumbing  
Hold 3 sec

Dotknite sa tohto tlačidla, aby ste zapli alebo vypili režim Eco. Keď zapnete režim Eco, rozsvieti sa ikona Eco „🍷“.

Teplota v chladničke sa automaticky zmení na 6°C a v mrazničke na -17°C.

Ak je režim Eco vypnutý, ikona „🍷“ zhasne a nastavenia teploty sa vrátia späť na predchádzajúce hodnoty.



### Reset nádrže

Ak nádrž na vodu nie je inštalovaná, ikona bude blikať. Ak je nádrž na vodu inštalovaná, ikona „🍷“ zhasne. Ak ikona „🍷“ bliká, stlačte a podržte 3 sekundy tlačidlo Eco, aby ste zrušili alarm nádrže a ikona zhasne.

#### POZNÁMKA:

Ak potrebujete vyrobiť ľad, musíte inštalovať nádrž.

### Demo režim

Demo režim slúži na vystavenie v obchode a bráni vytváraniu chladničkou chladného vzduchu. V tomto režime vypnutia chladenia sa môže zdať, že chladnička funguje, ale nebude vytvárať chladný vzduch. Indikátory na ovládacom paneli budú ukazovať „OF“. Ak chcete tento režim zrušiť, stlačte súčasne a podržte 3 sekundy tlačidlá „Alarm“ a „WI-FI“, kým nezaznie dlhý zvuk.



Wi-Fi  
Hold 3 sec

### Funkcia Wi-Fi

Toto zariadenie môžete ovládať na diaľku pomocou smartfónu alebo tabletu. Ak spotrebič nie je pripojený k domácej sieti, bude fungovať ako bežný spotrebič.

#### Čo potrebujete na pripojenie spotrebiča?

- Signál lokálnej bezdrôtovej siete (Wi-Fi) by mal byť dostatočne silný v mieste, kde je spotrebič nainštalovaný.
- Smerovač domácej siete musí byť pripojený k internetu a v zariadení by mala byť aktivovaná funkcia Wi-Fi.
- Smartfón/tablet musí byť pripojený k internetu.
- Operačný systém vášho smartfónu/tabletu by mal byť kompatibilný s aplikáciou ConnectLife.

### STAV ZARIADENIA Wi-Fi

Existujú tri stavy WiFi, ako je uvedené nižšie. Zobrazovaciu dosku môžete aktivovať podľa príslušných krokov.

#### • PRIPOJENIE SPOTREBIČA K WI-FI

Po aktivácii funkcie Wi-Fi pripojte svoje zariadenie k smerovaču domácej siete, aby ste prepojili svoj spotrebič s mobilnou aplikáciou ConnectLife.

**Krok 1:** Nastavte spotrebič na normálnu prevádzku. Stlačte a podržte 3 sekundy tlačidlo Wi-Fi.

Keď sa na displeji zobrazí „--“ znamená to, že ste vstúpili do menu sieťového pripojenia.

**Krok 2:** Dotknite sa tlačidla Fridge a vyberte „P“ v priebehu 60 sekúnd.

**Krok 3:** Dotknite sa tlačidla Wi-Fi, aby ste potvrdili výber režimu. Symbol Wi-Fi začne blikať a sieť tohto zariadenia je teraz na 5 minút otvorená na pripojenie.

**Krok 4:** Ak svieti symbol Wi-Fi „☺“, pripojenie Wi-Fi je úspešné. Displej sa vráti do normálneho stavu.

## • PÁROVÉ ZARIADENIE PRE VIACERÝCH POUŽÍVATEĽOV

Spotrebič môžete spárovať s vašim mobilným zariadením. Jednoducho spárujte s vašim spotrebičom iného používateľa. Na to potrebujete, aby váš spotrebič už bol nastavený a bol pripojený k vašej domácej sieti. Ak sa to nestane, vráťte sa späť a vyberte NASTAVIŤ ZARIADENIE.

**Krok 1:** Nastavte spotrebič na normálnu prevádzku. Stlačte a podržte 3 sekundy tlačidlo Wi-Fi. Keď sa na displeji zobrazí „--“ znamená to, že ste vstúpili do menu sieťového pripojenia.

**Krok 2:** Dotknite sa tlačidla Fridge a vyberte „P“ v priebehu 60 sekúnd.

**Krok 3:** Dotknite sa tlačidla Wi-Fi, aby ste potvrdili výber režimu. Sieť tohto zariadenia je teraz na 5 minút otvorená na SPÁROVANIE.

**Krok 4:** Keď sa displej vráti do normálneho stavu, znamená to, že SPÁROVANIE prebehlo úspešne.

## • ZRUŠTE PÁROVANIE VŠETKÝCH POUŽÍVATEĽOV SPOTREBIČA

Aktiváciou tejto funkcie sa vymažú informácie o používateľovi uložené v zariadení a zariadenie sa odstráni zo všetkých spárovaných používateľských účtov aplikácií.

**Krok 1:** Nastavte spotrebič na normálnu prevádzku. Stlačte a podržte 3 sekundy tlačidlo Wi-Fi. Keď sa na displeji zobrazí „--“ znamená to, že ste vstúpili do menu sieťového pripojenia.

**Krok 2:** Dotknite sa tlačidla Fridge a vyberte „P“ v priebehu 60 sekúnd.

**Krok 3:** Dotknite sa tlačidla Wi-Fi, aby ste potvrdili výber režimu a zrušili viazanosť.

**Krok 4:** Po odpojení zariadenie sa automaticky prepne na 5 minút do stavu distribučnej siete, ikona „☺“ bude blikať.

## Informácie!

Odporúčame vám stiahnuť a nainštalovať mobilnú aplikáciu a vytvoriť si účet ConnectLife skôr, ako sa pokúsite nastaviť pripojenie k vášmu spotrebiču.

## Aplikácia ConnectLife

Aplikáciu ConnectLife môžete si bezplatne stiahnuť z Apple App Store alebo z Google Play Store.



## Inštalácia aplikácie ConnectLife

1. Na svojom telefóne/tablete otvorte App Store (na zariadeniach Apple), AppGallery (na zariadeniach Huawei) alebo Google Play Store (na zariadeniach so systémom Android).
2. Vyhľadajte si „ConnectLife“.



3. Vyberte si aplikáciu ConnectLife a nainštalujte ju do svojho smartfónu/tabletu.

## Pridajte chladničku do aplikácie APP

1. Vyberte možnosť „Pridať spotrebiče“ alebo „+“.

2. Vyberte „Chladnička“.

3. Otvorte aplikáciu Fotoaparát a naskenujte SN kód (čiarový kód) zariadenia. 23-bitový čiarový kód nájdete pod štítkom s údajmi na vnútornej strane chladničky.

4. Zvoľte „NASTAVIŤ ZARIADENIE“, postupujte podľa pokynov a uistite sa, že funkcia Wi-Fi zariadenia je aktivovaná, potom vyberte „Ďalšie“.

**POZNÁMKA:** Keď je spotrebič pripojený k domácej sieti a iní používatelia chcú spárovať to isté zariadenie, môžu priamo vybrať možnosť „PÁROVAŤ ZARIADENIE“ na spojenie.

5. Zapnite Bluetooth podľa pokynov, teraz sa vám zobrazí zariadenie (chladnička HIS-XXXX), tak ju vyberte.

6. Vyberte možnosť zabezpečeného Wi-Fi, zadajte heslo a pripojte sa.

7. Vyberte umiestnenie spotrebiča a uložte.

8. Prídanie úspešné, teraz môžete ovládať spotrebič na diaľku.

### POZNÁMKA:

- Frekvenčné pásmo (pásmo) a maximálny povolený vysielač výkon v prevádzkových frekvenčných pásmach: 2400-2483,5MHz, menšie alebo rovné 20dBm.

- Toto zariadenie by malo byť inštalované a prevádzkované s minimálnou vzdialenosťou 20cm medzi radiátorom a vašim telom.

## Vlastnosti

V tejto kapitole sa dozviete, ako používať väčšinu užitočných funkcií spotrebiča. Pred prvým použitím spotrebiča si pozorne prečítajte tieto pokyny.

### Dôležité informácie o sklenených poličkách a krytoch:

Sklenené poličky ani kryty nečistite teplou vodou, keď sú studené. Poličky a kryty sa môžu zlomiť, ak sú vystavené náhlym zmenám teploty alebo úderom, napríklad nárazom. Tvrdené sklo je navrhnuté tak, aby sa rozbilo na veľa malých kúskov veľkosti kamienkov. To je normálne. Sklenené police a kryty sú ťažké. Pri ich vyberaní používajte obe ruky, aby nespadli.

## 1. Chladnička

**DÔLEŽITÉ:** Aby ste predišli poškodeniu dvierok, pred zatvorením dvierok sa uistite, že sú všetky police a zásuvky úplne zasunuté do skrinky.

### Nastaviteľné police

Výšku polic je možné nastaviť tak, aby vyhovovali vašim potrebám skladovania.

1. Ak chcete vybrať poličku, jemne ju zdvihnite smerom nahor a potom ťahajte dopredu, kým koniec poličky neprejde cez lištu.

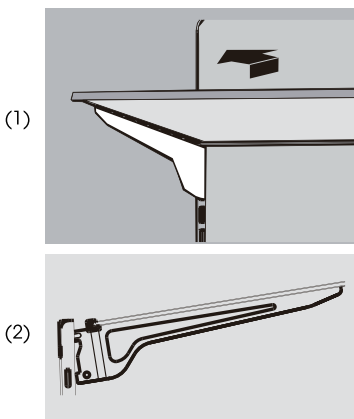

2. Ak chcete policu znova nainštalovať, jemne ju zasuňte späť do priestoru chladničky a potom ju spustite na kolajnicovú podporu.

### 2. Odnímateľné priehradky vo dvierkach

Košy umiestnené v strede dvierok sú nastaviteľné. Odstránenie a výmena priehradky vo dverách:

1. Položte ruky na obe strany koša a zdvihnite ho nahor.
2. Vyťahnite koš vo dvierkach.

3. Vymeňte koš vo dvierkach tak, že ho vložíte nad podporu a zatlačíte, aby zapadol na miesto.

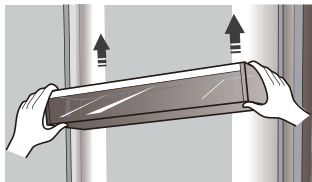

### 3. Vyberanie/výmena zásuvky mrazničky

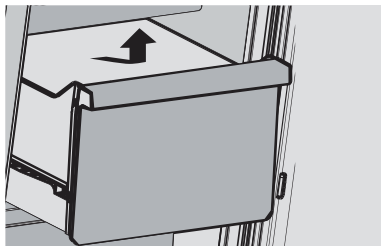

Odstránenie/výmena zásuvky mrazničky:

1. Zásuvku vytiahnite na maximum.
2. Zásuvku vyberte zdvihnutím nahor.
3. Ak chcete zásuvku vymeniť, vykonajte opačné kroky 1 a 2.

### 4. Studená voda a ľad

Stlačením príslušného tlačidla Ice alebo Water vyberte, čo chcete načapovať.

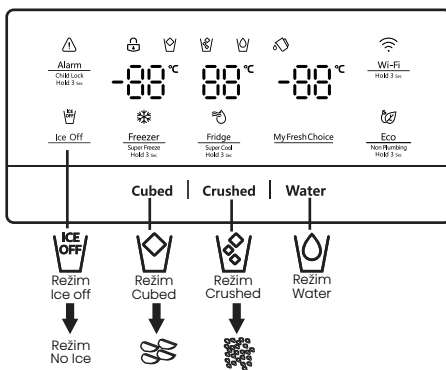

**POZNÁMKA:** Kvalita vášho ľadu závisí na kvalite vody dodávanej do vášho výrobníka ľadu. Nepripájajte výrobník ľadu k prívodu zmäčkenej vody. Chemikálie na zmäčkovanie vody (ako je soľ) môžu poškodiť časti výrobníka ľadu a viesť k zlej kvalite ľadu. Ak sa prívodu zmäčkenej vody nedá vyhnúť, uistite sa, že zmäčkováč vody funguje správne a je dobre udržiavaný.

## Studená voda

Dávkač vody sa nachádza vo dverách chladničky. Stlačte tlačidlo vody, aby ste si naliali vodu. Potom posuňte pohár nadol po páke dávkovača (A) aby sa ocitol v navrhovanej polohe a zatlačte ho.

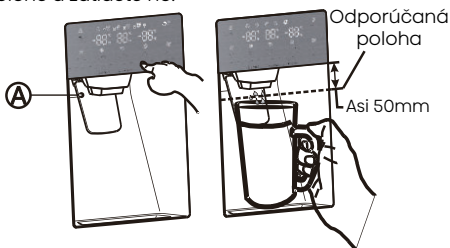

## Ľad

Aby ste si nadávkovali ľad, stlačte tlačidlo Cubed alebo Crushed Ice podľa potreby. Potom posuňte pohár po páke dávkovača do navrhovanej polohy a stlačte ho.

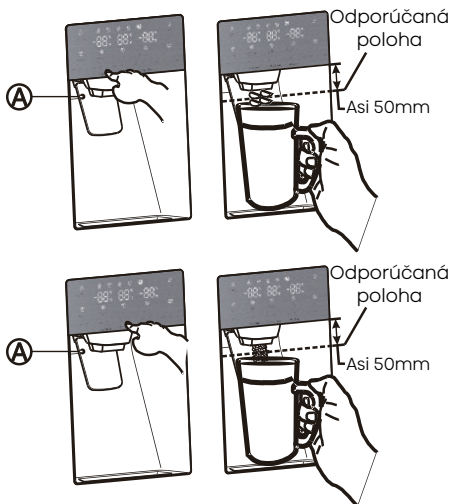

## Výroba ľadu

• Aby ste po inštalácii naplnili nádobu na ľad naplno, postupujte takto:

**1.** Nechajte chladničku pracovať a vychladnúť 24 hodín (alebo 1 celý deň). Ak počkáte 24 hodín, váš výrobok ľadu sa poriadne ochladí.

**2.** Do pohára nadávkujte 4 až 6 kociek ľadu.

**3.** Po 8 a potom po 16 hodinách nadávkujte plný pohár ľadu.

## Varovanie:

Do nádoby na ľad nekladajte potraviny. Ak do nádoby na ľad uložíte potraviny, môžu pri otváraní alebo zatváraní dveriek udrieť do výrobníka ľadu a spôsobiť jeho poškodenie. Upozorňujeme, že kocky ľadu v nádobe na ľad sa môžu rozsypať po zásuvke. Ak sa tak stane, nezabudnite odstrániť kocky ľadu, ktoré sa vysypali do zásuvky.

• Ak dôjde k výpadku prúdu, kocky ľadu sa môžu roztopiť a po opätovnom zapnutí prúdu primrznúť jedna ku druhej, čo spôsobí, že dávkovač prestane fungovať.

• Aby ste tomuto problému predišli, po výpadku prúdu vyťahnite nádobu na ľad a zvyšky ľadu alebo vody.

## Poznámka:

• Netlačte páku dávkovača vody dopredu bez toho, aby bol pohár pod ňou. Môže dôjsť k vyliatiu vody.

• Aby ste zabránili úniku studeného vzduchu zo skrinky, nechajte časti dávkovača vody stále nainštalované, aj keď sa dávkovač vody nepoužíval.

## Používanie funkcie Ice off

Keď vyberiete režim Ice off, vyberte z nádoby všetky kocky ľadu.

Ak necháte kocky ľadu v nádobe na ľad, môžu sa zhlukovať a bude ťažké ich vybrať.

Najprv otvorte dverka na maximum.

Potom zdvihnite nádobu na ľad a potiahnite ju von v smere šípky.

Ak chcete nádobu na ľad vložiť, zatlačte ju pevne späť.

Ak sa nádoba nezmesťí, otočte špirálu o 90 stupňov (pozri posledný obrázok vpravo, nižšie) a skúste to znova.

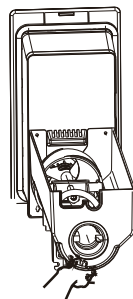
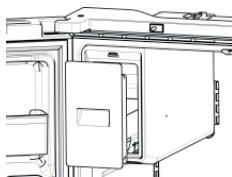
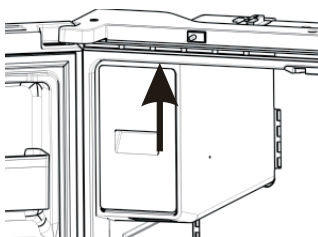
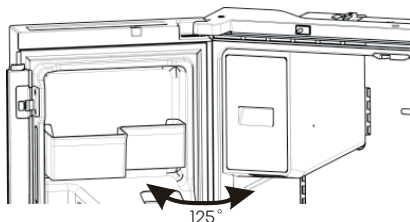



## POZNÁMKA:

- Počas prevádzky chladničky je vnútro nádoby na ľad veľmi chladné. Nesiahajte hlboko do nádoby na ľad.
- Používajte iba výrobnik ľadu dodaný s chladničkou. Prívod vody do tejto chladničky smie inštalovať iba vhodne kvalifikovaná osoba.
- Na správne fungovanie výrobníka ľadu je potrebný tlak vody 30-125psi.

### Ide sa na dovolenku

Ak máte dlhú dovolenku alebo služobnú cestu a nebudete dávkovač vody alebo ľadu dlhší čas používať:

1. Zatvorte vodný ventil. V opačnom prípade môže dôjsť k úniku vody.
2. Vyberte všetky potraviny.
3. Odpojte chladničku.
4. Utrite prebytočnú vlhkosť zvnútra a nechajte dverka otvorené. V opačnom prípade sa môže vyvinúť zápach a plesne.

### Varovanie:

- Nevkladajte prsty, ruky ani iné nevhodné predmety do žlabu alebo vedra výrobníka ľadu. Môže dôjsť k zraneniu osôb alebo materiálnym škodám.
- Nikdy nevkladajte prsty ani iné predmety do otvoru dávkovača. Môže to spôsobiť zranenie.
- Nesnažte sa rozoberať výrobnik ľadu.
- Nádoby na ľad neumývajte ani nestriekajte vodou, kým je v chladničke. Odstráňte ju, aby ste ju vyčistili.

### Fenomén zákalu vody

Všetka voda privádzaná do chladničky preteká cez filter, ktorý je alkalickým vodným filtrom. V procese filtrovania sa zvyšuje tlak vody, ktorá už vyteká z filtra, a voda sa nasýti kyslíkom a dusíkom.

Keď táto voda vyteká von a kontaktuje so vzduchom, tlak klesá a kyslík a dusík sa presýti, čo vedie k vzniku bublín plynu. Tieto bubliny kyslíka môžu spôsobiť, že voda bude dočasne vyzerať zahmlená alebo zakalená. Po niekoľkých sekundách sa voda stane znovu číra.

### Čistenie

Po určitom čase používania môže voda nahromadená v zbernej nádrži pretiecť, preto by ste ju mali pravidelne čistiť suchou handričkou, aby ste zabránili vyliatiu vody na podlahu.



Prijímacia nádrž

## POZNÁMKA:

V prípade znečistenia od prachu alebo inej škodliviny vypúšťajúcej vody, vzniknutia nepríjemného zápachu a pod. je potrebné časti dávkovača dôkladne vyčistiť.

## 6. Používanie priestoru chladničky

Chladiaci priestor slúži na skladovanie ovocia a zeleniny. Potraviny by ste mali pred vložením do chladničky poriadne zabaliť, predídete tak strate vlhkosti a zároveň zabránite prelinaniu voní jednotlivých potravín.

### Upozornenie

Nikdy nezatvárajte dverka chladničky, ak sú poličky, zásuvky a/alebo teleskopické koľajničky vysunuté. Môže dôjsť k ich poškodeniu ako aj poškodeniu chladničky

### Koš na dverkách

Chladiaci priestor je vybavený niekoľkými rôznymi košími na dverkách, ktoré sú vhodné na skladovanie konzerv, nápojov vo fľašiach a baleného jedla.

Ak chcete vybrať koše z dveriek (A), jednoducho ich zdvihnite a vytiahnite.

Ak chcete premiestniť koš (A), zasuňte ho nad požadované miesto a zatlačte nadol, kým sa nezastaví.

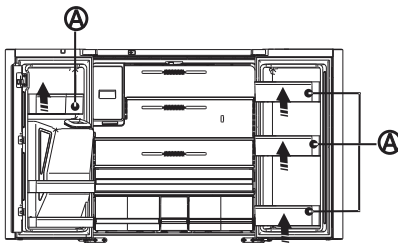

Ak chcete vybrať koše z dveriek (B), zdvihnite pravú stranu koša pod uhlom pozdĺž lišty a vyberte ho. Potom vytiahnite z dverí ľavú stranu.

Ak chcete premiestniť koš (B), zasuňte ho na pôvodné miesto a zatlačte nadol, kým nezapadne.



### Varovanie:

Do košov nedávajte príliš veľa ťažkých vecí. Ak chcete zmeniť výšku priehradiek na dverkách, najskôr z nich vyberte všetky potraviny.

### Sklenené police

Ak chcete vybrať sklenenú poličku, vyklopte prednú časť poličky, ako je to znázornené na strane 20 (1) a zdvihnite ju do vyššej polohy, ako je to znázornené na strane 20 (2). Potom poličku vytiahnite.

## Všeobecné informácie

- Pri prvom zapnutí chladničky po určitej dobe nepoužívania nechajte chladničku vychladnúť aspoň 2 hodiny pred vložením potravín.
- Neblokujte vetracie otvory uloženými vecami.

- Predmety ukladajte tak, aby okolo nich mohol voľne cirkulovať vzduch.
  - Skladované potraviny dobre prikryte alebo zabalte, aby ste zabránili prenosu vône.
  - Po rozmrazení sa kvalita potravín rýchlo zhorší. Rozmrazené potraviny by sa nemali znovu zmrazovať.
  - V mraziacom priestore by sa nemali skladovať nápoje vo fľašiach ani v plechovkách. Fľaše a plechovky môžu explodovať.
- Aby ste predišli kontaminácii potravín, dodržiavajte prosím nasledujúce pokyny:
- Otváranie dvierok na dlhší čas môže spôsobiť značné zvýšenie teploty v priestoroch spotrebiča.

- Pravidelne čistite povrchy, ktoré môžu prísť do kontaktu s potravinami a príslušnými drenážnymi systémami.
- Surové mäso a ryby skladujte v chladničke vo vhodných nádobách, aby sa nedostali do styku s inými potravinami, alebo na ne nekvapkali.
- Priehradky na mrazené potraviny s dvoma hviezdikami sú vhodné na skladovanie predmrazených potravín, na skladovanie alebo výrobu zmrzliny a výrobu kociek ľadu.
- Priehradky označené dvoma hviezdikami nie sú vhodné na zmrazovanie čerstvých potravín.

Poradie	Typ priestoru	Cieľová teplota skladovania [°C]	Vhodné potraviny
1	Chladnička	+2~+8	Vajcia, tepelne upravené pokrmy, balené potraviny, ovocie a zelenina, mliečne výrobky, koláče, nápoje a iné potraviny, ktoré nie sú vhodné na mrazenie.
2	(***)*-Mraznička	≤ -18	Morské plody (ryby, krevety, mäkkýše), sladkovodné ryby a mäsové výrobky (odporúčaná doba skladovania je 3 mesiace - nutričné hodnoty a chuť sa časom znižujú), vhodné na mrazené čerstvé potraviny.
3	***-Mraznička	≤ -18	Morské plody (ryby, krevety, mäkkýše), sladkovodné ryby a mäsové výrobky (odporúčaná doba skladovania je 3 mesiace - nutričné hodnoty a chuť sa časom znižujú). Nie je vhodné na mrazenie čerstvých potravín.
4	** -Mraznička	≤ -12	Morské plody (ryby, krevety, mäkkýše), sladkovodné ryby a mäsové výrobky (odporúčaná doba skladovania je 2 mesiace - nutričné hodnoty a chuť sa časom znižujú). Nie je vhodné na mrazenie čerstvých potravín.
5	*-Mraznička	≤ -6	Morské plody (ryby, krevety, mäkkýše), sladkovodné ryby a mäsové výrobky (odporúčaná doba skladovania je 1 mesiac - nutričné hodnoty a chuť sa časom znižujú). Nie je vhodné na mrazenie čerstvých potravín.
6	0-hviezdičiek	-6~0	Čerstvé bravčové mäso, hovädzie mäso, ryby, kuracie mäso, niektoré balené spracované potraviny atď. (Odporúča sa konzumovať v ten istý deň, najlepšie neskladovať dlhšie ako 3 dni). Čiastočne zabalené spracované potraviny (nezmraziteľné potraviny)
7	Chladienie	-2~+3	Čerstvé/mrazené bravčové mäso, hovädzie mäso, kuracie mäso, sladkovodné ryby, atď. (7 dní pri teplote pod 0°C a pri teplote nad 0°C sa odporúča konzumovať v ten istý deň, pokiaľ možno neskladovať dlhšie ako 2 dni). Morské plody (pri teplote pod 0°C skladovať 15 dní, neodporúča sa skladovať pri teplote nad 0°C).
8	Čerstvé potraviny	0~+4	Čerstvé bravčové mäso, hovädzie mäso, ryby, kuracie mäso, tepelne spracované potraviny, atď. (Odporúča sa konzumovať v ten istý deň, pokiaľ možno neskladovať dlhšie ako 3 dni).
9	Víno	+5~+20	Červené víno, biele víno, šumivé víno atď.

**POZNÁMKA:** Uchovávajte rôzne potraviny podľa priestorov alebo cieľovej teploty skladovania zakúpených výrobkov. Ak chladničku necháte dlhšiu dobu prázdnu, vypnite ju, odmrázte, vyčistíte, vysušte a

nechajte dvierka otvorené, aby sa v spotrebiči netvorili plesne. Pravidelne kontrolujte, aby obsah zodpovedal predpisom.

# Starostlivosť o chladničku

## Čistenie

Chladnička aj mraznička sa rozmrazujú automaticky. Obe časti však vyčistíte približne raz za mesiac, aby ste predišli hromadeniu zápachu. Rozliatu látku ihneď utrite. Aby ste zabránili prenosu vône a vysychaniu potravín, potraviny pevne zabaľte alebo prikryte.

### **VAROVANIE**



#### **Nebezpečenstvo výbuchu**

Používajte nehorľavý čistiaci prostriedok. V opačnom prípade môže dôjsť k úmrtiu, výbuchu alebo požiaru.

### **DÔLEŽITÉ:**

- Na čistenie chladničky zvnútra ani zvonka nepoužívajte agresívne chemikálie, amoniak, chlórové bielidlá, koncentrované čistiace prostriedky, rozpúšťadlá, abrazíva ani kovové drôtenky. Môžu poškodiť a/alebo odfarbiť povrch chladničky.
- Na čistenie sklenených poličiek, nepoužívajte teplú vodu, kým sú ešte studené. Sklo sa môže pri náhlych zmenách teploty rozbiť.

### **Čistenie častí poličiek**

- Pri čistení častí poličiek vyberte spodné časti poličiek a umiestnite ich do vodorovnej polohy. Buď spredu, alebo zozadu, aby ste zabránili vypadnutiu držiaka poličiek.
- Ak sú časti poličiek umiestnené pod uhlom, ich strany sa budú dotýkať zeme. V prípade, že sa na čistenie použije neprimeraná sila, držiak poličky ľahko vypadne.

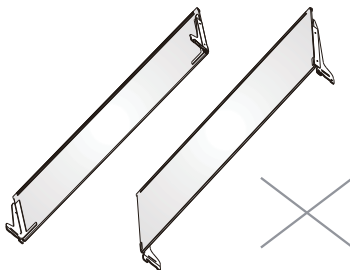

### **VAROVANIE**



#### **Nebezpečenstvo úrazu elektrickým prúdom**

Pred čistením odpojte spotrebič alebo odpojte napájanie.

V opačnom prípade môže dôjsť k úmrtiu, úrazu elektrickým prúdom alebo zraneniu osôb.

1. Odpojte chladničku alebo odpojte napájanie.
2. Čistenie interiéru.  
Odnímateľné časti a vnútorné povrchy dôkladne umyte ručne, opláchnite a osušte. Použite čistú špongiu alebo mäkkú handričku a jemný čistiaci prostriedok rozpustený v teplej vode.
3. Čistenie tesnenia dvierok (tesnenia). Špinavé alebo lepkavé tesnenie dvierok sa môže prilepiť na skrinku a pri otvorení dvierok sa roztrhnúť. Pomocou mäkkej handričky a roztoku jemného čistiaceho prostriedku v teplej vode ručne umyte tesnenie dvierok. Opláchnite čistou vodou a dôkladne osušte.
4. Čistenie vonkajších povrchov.  
Vonkajšie povrchy umyte čistou, mäkkou handričkou alebo špongiou a jemným čistiacim prostriedkom, rozpusteným v teplej vode. Opláchnite povrchy čistou teplou vodou a ihneď osušte, aby ste sa vyhlíli vzniku vodných škvŕn.
5. Zapojte chladničku alebo znova pripojte napájanie.

### **Svetlá**

**DÔLEŽITÉ:** Vaša chladnička je vybavená LED osvetlením. Tieto svetlá sú navrhnuté tak, aby vydržali počas celej životnosti chladničky. Ak však svetlá prestanú fungovať, požiadajte kvalifikovaného technika o výmenu.

#### **Poznámka:**

Tento výrobok obsahuje svetelný zdroj triedy energetickej účinnosti G.

## Starostlivosť počas dovolenky a premiestnenie

### Dovolenka

Ak sa rozhodnete nechať zapnutú chladničku, keď ste preč:

1. Spotrebujte všetky potraviny podliehajúce skaze a zmrazte ostatné jedlo.

### Ak sa rozhodnete vypnúť chladničku pred odchodom:

1. Vyberte všetky potraviny z chladničky a mrazničky.
2. Odpojte chladničku alebo odpojte napájanie.
3. Vyčistite chladničku, utrite ju a dobre osušte.
4. Prilepte gumové alebo drevené bloky na vrchné časti oboch dverí a tak zabezpečte dostatočne otvorený priestor, aby sa dovnútra dostával vzduch. Tým sa zabráni tvorbe zápachu a plesní.

### Sťahovanie

#### VAROVANIE



##### Nebezpečenstvo požiaru alebo výbuchu

Neprepichujte hadičky s chladivom.  
Dôsledne dodržiavajte pokyny na manipuláciu.  
Je použité horľavé chladivo.  
V opačnom prípade môže dôjsť k úmrtiu, výbuchu alebo požiaru.

**DÔLEŽITÉ:** Pri premiestňovaní chladničky manipulujte s ňou opatrne, aby ste nepoškodili chladiacu hadicu alebo nezvýšili riziko úniku.

#### VAROVANIE

##### Nebezpečenstvo kvôli nadmernej váhe

Premiestňovať a inštalovať chladničku by mali dve alebo viac osôb.  
V opačnom prípade môže dôjsť k preťaženiu chrbtice alebo inému zraneniu.

Keď sťahujete chladničku do nového domova, pripravte ju na presťahovanie podľa týchto krokov.

1. Vyberte všetky potraviny z chladničky a zabalte všetky mrazené potraviny do suchého ľadu.
2. Odpojte chladničku.
3. Vyčistite, utrite a dôkladne vysušte.
4. Vyberte všetky odnímateľné časti, dobre ich zabalte a prilepte k sebe, aby sa počas pohybu neposúvali a nehrkali.

5. Zdvihnite vyrovnávacie nožičky, aby neškriabali podlahu. Pozrite si časť „Vyrovnávanie chladničky“.
6. Dvere oblepte páskou a napájací kábel prílepte na zadnú stranu chladničky. Po príchode do svojho nového domova vložte všetko späť a pozrite si časť „Pokyny na inštaláciu“.

## Opätovná inštalácia/použitie chladničky

Ak bola chladnička umiestnená vo vodorovnej alebo naklonenej polohe hoci aj na krátky čas, počkajte 4 hodiny pred jej zapojením, aby sa olej usadil v kompresore.

1. Čistenie chladničky. Pozrite si časť „Čistenie“.
2. Umiestnite chladničku na požadované miesto a vyrovnajte ju. Pozrite si „Pokyny na inštaláciu“.

#### VAROVANIE



##### Nebezpečenstvo úrazu elektrickým prúdom

Zapojte do uzemnenej 3-koľkovej zásuvky.  
Neodstraňujte uzemňovací kolík zo zástrčky napájacieho kábla.  
Nepoužívajte adaptér.  
Nepoužívajte predlžovací kábel.  
V opačnom prípade môže dôjsť k úmrtiu, požiaru alebo úrazu elektrickým prúdom.

3. Zapojte do uzemnenej 3-koľkovej zásuvky.

# Riešenie problémov

Najprv vyskúšajte tu navrhované riešenia, aby ste sa vyhli nákladom na zbytočný hovor zo servisom.

## Prevádzka chladničky

PROBLÉM	MOŽNÁ PRÍČINA (PRÍČINY)	RIEŠENIE
Chladnička nepracuje	Chladnička je odpojená od elektrickej siete.	Zapojte chladničku do uzemnenej 3-kolíkovvej zásuvky.
	Vypínač sa pokazil alebo je vypnutý, prípadne je prepálená poistka.	Vynulujte/zapnite istič alebo vymeňte poistku.
	Chladnička je v rozmrazovacom režime.	Počkajte, kým sa ukončí cyklus odmrazovania a chladiaci systém sa znovu spustí.
Kompresor chladničky beží často alebo dlho  <b>Poznámka:</b> Táto chladnička je navrhnutá tak, aby fungovala dlhší čas pri nižšej spotrebe energie.	Chladnička je prvýkrát zapojená do siete.	To je normálne. Nechajte chladničku 24 hodín vychladnúť.
	Boli pridané teplé potraviny alebo bolo pridané veľké množstvo potravín.	To je normálne.
	Dvere zostali otvorené alebo chladnička nie je vyrovnaná.	Skontrolujte, či nejaký predmet nebráni zatvoreniu dverí. Vyrovajte chladničku. Pozrite si časť „Vyrovňovanie chladničky“.
	Horúce počasie alebo časté otváranie.	To je normálne.
Chladnička zapácha	Ovládanie teploty je nastavené na najchladnejšiu hodnotu.	Nastavte teplotu na vyššiu hodnotu.
	Potraviny nie sú správne uzavreté alebo zabalené.	Znovu utesnite obal. Umiestnite otvorenú škatuľu s jedlou sódou do chladničky, každé 3 mesiace ju vymeňte.
	Vnútrotný priestor je potrebné vyčistiť.	Čistenie interiéru. Pozrite si časť „Čistenie“.
Svetlo sa nerozsvieti	Potraviny sú uložené príliš dlho.	Zlikvidujte pokazené potraviny.
	Chladnička je odpojená od elektrickej siete.	Zapojte chladničku do uzemnenej 3-kolíkovvej zásuvky.
Dvere sa zle zatvárajú	LED svetlo je vypálené.	Obráťte sa na kvalifikovaného technika, aby vymenil vypálenú LED diódu.
	Chladnička nie je vyrovnaná.	Pozrite si časť „Vyrovňovanie chladničky“.
Vibrácie alebo klepanie	Niečo bráni zatváraniu dverí.	Skontrolujte, či nie sú prekážky, a odstráňte ich.
	Chladnička nestojí pevne na podlahe.	Pozrite si časť „Vyrovňovanie chladničky“.
Normálne zvuky	Znie to, akoby z chladničky vytekala voda.	Chladivo prúdiace v potrubí vydáva tento zvuk, keď sa kompresor spúšťa a zastavuje.  Chladnička má systém automatického odmrazovania. Tento zvuk bude vydávať rozmrazená voda.
	Hučanie alebo bzučanie	Kompresor a ventilátory používané na cirkuláciu studeného vzduchu môžu vydávať tento zvuk. Ak chladnička nie je vyrovnaná, zvuk bude hlasnejší.
	Praskanie alebo cvakanie	Vnútrotné časti budú vydávať tento zvuk, pretože sa zmršťujú a rozťahujú v reakcii na zmeny teploty.
	Praskanie	Môže sa vyskytnúť počas automatického odmrazovania.

## Teplota a vlhkosť

PROBLÉM	MOŽNÁ PRÍČINA (PRÍČINY)	RIEŠENIE
Chladnička alebo mraznička je príliš teplá	Ovládač teploty nie je nastavený na dostatočne nízku teplotu.	Nastavte teplotu v priehradke na chladnejšiu hodnotu; počkajte 24 hodín, kým sa teplota upraví.
	Dvere sa často otvárajú alebo zostávajú otvorené.	Obmedzte otváranie dverí, aby sa udržala vnútorná teplota. Skontrolujte, či nejaký predmet nebráni zatvoreniu dverí.
	Nedávno pridané teplé potraviny.	Počkajte určitý čas na ochladenie potravín a chladničky.
	Priestor medzi zadnou časťou chladničky a stenou je príliš malý.	Medzi zadnou časťou chladničky a stenou nechajte 5cm voľného priestoru.
	Predmety opreté o zadnú časť priehradiek bránia správne prúdeniu vzduchu.	Predmety ukladajte len do lemovania sklenených políc; neumiestňujte ich na boky priehradiek ani priamo pred vetracie otvory.
Chladnička alebo mraznička je príliš vychladnutá	Ovládanie teploty je nastavené na príliš nízku hodnotu.	Nastavte teplotu v priehradke na najbližšiu teplejšiu hodnotu; počkajte 24 hodín na prispôsobenie teploty.
Vlhkosť vonku/ vnútri chladničky	Vysoká vlhkosť	Je to normálne v čase vysokej vlhkosti. Osušte povrch a nastavte teplotu na mierne chladnejšiu.
	Dvere sa často otvárajú alebo zostávajú otvorené.	Držte dvere zatvorené. Skontrolujte, či nejaký predmet nebráni zatvoreniu dverí. Vyrovnajte chladničku. Pozrite si časť „Vyrovnávanie chladničky“.
	Otvorená nádoba s vodou v chladničke.	Nádobu zakryte alebo utesnite
Námraza alebo ľadové kryštáliky na mrazených potravinách	Nechali ste dvere mrazničky otvorené alebo často ich otvárate.	Obmedzte otváranie dverí, aby sa udržala vnútorná teplota. Skontrolujte, či nejaký predmet nebráni zatvoreniu dverí.
	Chladnička nie je vyrovnaná.	Vyrovnajte chladničku. Pozrite si časť „Vyrovnávanie chladničky“.
	Predmety blokujú vetracie otvory mrazničky a zabraňujú správne prúdeniu vzduchu.	Odstráňte predmety umiestnené pri zadnej stene.
Zmrazovanie potravín v chladničke	Potraviny sú umiestnené príliš blízko ventilačného otvoru.	Odstráňte predmety umiestnené v zadnej a hornej časti chladničky.
	Ovládač teploty je nastavený na príliš nízku teplotu.	Nastavte teplotu na menej studenu.

**Hisense**

life reimagined