

Hisense

life reimagined

INSTRUKCJA OBSŁUGI DLA UŻYTKOWNIKA

Przed przystąpieniem do obsługi urządzenia należy dokładnie przeczytać niniejszą instrukcję i zachować ją do wykorzystania w przyszłości.

PL

Polski

Dziękujemy za wybór Hisense. Jesteśmy przekonani, że korzystanie z nowej lodówki będzie dla Ciebie przyjemnością. Przed użyciem urządzenia zalecamy jednak uważne przeczytanie instrukcji, która zawiera szczegółowe informacje na temat instalacji i użytkowania produktu. Prosimy o zachowanie niniejszej instrukcji do wykorzystania w przyszłości.

Spis treści

BEZPIECZEŃSTWO LODÓWKI.....	3
CZĘŚCI I FUNKCJE.....	11
WYMAGANIA DOTYCZĄCE INSTALACJI.....	12
Wymagania dotyczące lokalizacji.....	12
Wymagania elektryczne.....	12
INSTRUKCJA MONTAŻU.....	13
Rozpakuj lodówkę.....	13
Zakończ instalację.....	13
Wypoziomój lodówkę.....	13
Wyrównaj drzwi.....	14
KORZYSTANIE Z LODÓWKI.....	14
Otwieranie i zamykanie drzwi.....	14
Korzystanie z elementów sterujących.....	15
Cechy.....	18
Ogólne informacje dotyczące użytkowania.....	18
DBAŁOŚĆ O LODÓWKĘ.....	20
Czyszczenie.....	20
Światła.....	20
Dbanie o urządzenie podczas wakacji i przeprowadzki.....	21
Ponowne instalowanie/używanie lodówki.....	21
ROZWIĄZYWANIE PROBLEMÓW.....	22
UTYLIZACJA URZĄDZENIA.....	24

Bezpieczeństwo lodówki

Najważniejsze jest Twoje bezpieczeństwo i innych osób.

W niniejszej instrukcji i na urządzeniu zamieściliśmy wiele ważnych informacji dotyczących bezpieczeństwa. Czytaj komunikaty dotyczące bezpieczeństwa i bezwzględnie ich przestrzegaj.



To symbol ostrzegawczy.

Symbol ten ostrzega o potencjalnych zagrożeniach, które mogą spowodować śmierć lub zranienie Ciebie LUB innych osób. Wszystkie komunikaty dotyczące bezpieczeństwa są oznaczone symbolem ostrzegawczym i słowem „NIEBEZPIECZEŃSTWO”, „OSTRZEŻENIE” lub „OSTROŻNIE”.

Poniżej przedstawiamy znaczenie tych słów:



NIEBEZPIECZEŃSTWO

Sytuacja bezpośrednio zagrażająca bezpieczeństwu. Jeśli nie zastosujesz się natychmiast do instrukcji, możesz umrzeć lub zostać poważnie ranny.



OSTRZEŻENIE

Potencjalnie niebezpieczna sytuacja, która, jeśli się jej nie uniknie, może spowodować śmierć lub poważne obrażenia ciała.



OSTROŻNIE

Potencjalnie niebezpieczna sytuacja, która, jeśli się jej nie uniknie, może spowodować umiarkowane lub niewielkie obrażenia.

Wszystkie komunikaty dotyczące bezpieczeństwa informują o potencjalnym zagrożeniu, a także o tym jak zminimalizować ryzyko obrażeń i co może się stać, jeśli instrukcje nie będą przestrzegane.



Ostrzeżenia i informacje dotyczące bezpieczeństwa

Dla własnego bezpieczeństwa i w celu prawidłowego korzystania z urządzenia, przed jego instalacją i pierwszym użyciem, przeczytaj uważnie niniejszą instrukcję obsługi, w tym zawarte w niej wskazówki i ostrzeżenia. Aby nie popełniać niepotrzebnych błędów i uniknąć wypadków, ważne jest upewnienie się, czy wszystkie osoby korzystające z urządzenia zostały dokładnie zaznajomione z jego obsługą i funkcjami bezpieczeństwa. Zachowaj tę instrukcję na przyszłość, i upewnij się, że została dołączona do urządzenia w przypadku jego przeniesienia lub sprzedaży, tak aby każda osoba korzystająca z urządzenia podczas okresu jego eksploatacji mogła uzyskać odpowiednie informacje dotyczące użytkowania i bezpieczeństwa.

W celu zapewnienia bezpieczeństwa życia i ochrony mienia należy zachować wszystkie środki ostrożności opisane w niniejszej instrukcji obsługi, ponieważ producent nie ponosi odpowiedzialności za szkody spowodowane zaniechaniem.

Bezpieczeństwo dzieci i innych osób narażonych na niebezpieczeństwo

➤ Zgodnie z normą EN

Niniejsze urządzenie może być używane przez dzieci w wieku powyżej 8 r.ż. i osoby o ograniczonej sprawności fizycznej, sensorycznej lub umysłowej, lub nieposiadające doświadczenia i wiedzy, tylko pod warunkiem, że robią to pod nadzorem lub uzyskały instrukcje dotyczące bezpiecznego korzystania z urządzenia i rozumieją związane z tym zagrożenia. Dzieci nie powinny bawić się urządzeniem. Czyszczenie i konserwacja, leżące po stronie użytkownika, mogą być przeprowadzane przez dzieci tylko pod nadzorem osoby dorosłej. Dzieci od 3 do 8 r.ż. mogą samodzielnie wkładać produkty do urządzeń chłodniczych i wyjmować je.

➤ Zgodnie z normą IEC

Niniejsze urządzenie nie jest przeznaczone do użytkowania przez osoby (w tym również dzieci), których sprawność fizyczna, sensoryczna lub umysłowa jest ograniczona, jak również przez osoby nieposiadające doświadczenia lub wiedzy w tym zakresie, chyba że robią to pod nadzorem lub uzyskały instrukcje dotyczące bezpiecznego korzystania z urządzenia od osoby odpowiedzialnej za ich bezpieczeństwo.

- Należy pilnować, aby dzieci nie bawiły się urządzeniem.
- Wszystkie opakowania należy przechowywać z dala od dzieci, ze względu na ryzyko uduszenia.
- Przed oddaniem urządzenia do utylizacji, wyciągnij wtyczkę z gniazdka, odetnij kabel zasilający (jak najbliżej urządzenia) i wyjmij drzwiczki, tak aby dzieci bawiące się urządzeniem nie zostały porażone prądem elektrycznym lub uwięzione wewnątrz urządzenia.
- Jeśli urządzenie wyposażone w magnetyczne uszczelki drzwi, ma zastąpić urządzenie starszego typu, które posiada blokadę sprężynową (zatrząskową) w drzwiach lub obudowie, przed wyrzuceniem starego urządzenia upewnij się, że blokada sprężynowa została dezaktywowana. Dzięki temu urządzenie nie stanie się śmiertelną pułapką dla dzieci.



Ogólne zasady dotyczące bezpieczeństwa

- Urządzenie jest przeznaczone do użytkowania w gospodarstwach domowych, oraz w miejscach i do celów określonych poniżej:
 - kuchnie na zapleczkach sklepów, biur i innych miejsc pracy;
 - gospodarstwa rolne;
 - hotele, motele i inne miejsca zakwaterowania, np. pensjonaty (do korzystania przez gości);
 - catering i podobne zastosowania niehandlowe.
- W urządzeniu nie wolno przechowywać substancji wybuchowych, np. pojemników aerozolowych z czynnikiem pędnym.
- Jeśli przewód zasilający uległ uszkodzeniu, musi zostać wymieniony przez producenta, serwisanta lub inną osobę posiadającą odpowiednie kwalifikacje, aby nie narażać na szwank bezpieczeństwa.
- **OSTRZEŻENIE** - Nie zasłaniać otworów wentylacyjnych na zewnątrz i wewnątrz urządzenia.
- **OSTRZEŻENIE** - Nie stosować urządzeń mechanicznych ani żadnych innych środków do przyspieszenia procesu rozmrażania, poza zalecanymi przez producenta.
- **OSTRZEŻENIE** - Nie uszkodzić obiegu czynnika chłodniczego.
- **OSTRZEŻENIE** - Nie należy używać urządzeń elektrycznych w komorach na żywność wewnątrz urządzenia, poza zalecanymi przez producenta.
- Czynniki chłodnicze i gaz izolacyjny są łatwopalne. Stare urządzenie przekaz do autoryzowanego centrum utylizacji odpadów. Nie wystawiaj na działanie płomieni.
- **OSTRZEŻENIE** - Podczas ustawiania urządzenia, upewnij się, że przewód zasilający nie został przygnieciony lub uszkodzony.
- **OSTRZEŻENIE** - Napełniaj wodą pitną tylko pojemnik na wodę.

- **OSTRZEŻENIE** – Nie należy umieszczać wielu przenośnych gniazdek elektrycznych ani przenośnych źródeł zasilania z tyłu urządzenia.

Wymiana zintegrowanego źródła światła

- **OSTRZEŻENIE** – Źródła światła nie mogą być wymieniane przez użytkownika! Jeśli zostaną uszkodzone, skontaktuj się z infolinią klienta w celu uzyskania pomocy.

Czynnik chłodniczy

Naturalny czynnik chłodniczy – izobuten (R600a) – obecny w obwodzie czynnika chłodniczego urządzenia, to gaz o wysokim stopniu kompatybilności środowiskowej, lecz łatwopalny. Podczas transportu i instalacji urządzenia należy zapewnić, aby żaden z elementów obwodu czynnika chłodniczego nie został uszkodzony.

Czynnik chłodniczy (R600a) jest łatwopalny.

- **OSTRZEŻENIE** – W chłodziarko–zamrażarce znajduje się czynnik chłodniczy, a w izolacji gazy. Czynnik chłodniczy i gazy wymagają specjalistycznej utylizacji, ponieważ mogą powodować obrażenia oczu lub ulec zapłonowi. Przed prawidłową utylizacją upewnij się, że obwód czynnika chłodniczego nie jest uszkodzony.



OSTRZEŻENIE: Ryzyko pożaru/materiały łatwopalne

Jeśli obwód czynnika chłodniczego zostanie uszkodzony:

- Unikaj otwartych płomieni i źródeł zapłonu. Dokładnie przewietrz pomieszczenie, w którym znajduje się urządzenie.

Dokonywanie zmian niezgodnych ze specyfikacją i wszelkie inne modyfikacje produktu są niebezpieczne.

Uszkodzenie przewodu zasilającego może spowodować zwarcie, pożar i/lub porażenie prądem.

Bezpieczeństwo elektryczne

- Nie należy przedłużać przewodu zasilającego.
- Upewnić się, że wtyczka nie jest ukruszona lub uszkodzona. Ukruszona lub uszkodzona wtyczka może ulec przegrzaniu i spowodować pożar.
- Zapewnić stały dostęp do głównej wtyczki urządzenia.
- Nie pociągać za kabel zasilający.
- Jeśli gniazdo, do którego podłączana jest wtyczka, jest poluzowane, nie wkładać do niego wtyczki kabla zasilającego. Istnieje ryzyko porażenia prądem lub wybuchu pożaru.

Nie wolno używać urządzenia, gdy zintegrowane źródło światła wewnątrz urządzenia nie posiada osłony.

- Chłodziarko-zamrażarka jest zasilana wyłącznie jednofazowym prądem zmiennym 220~240V/50Hz. Jeśli wahania napięcia w rejonie zamieszkiwania użytkownika są tak duże, że napięcie przekracza powyższy zakres, ze względów bezpieczeństwa, należy zastosować automatyczny stabilizator napięcia prądu stałego o mocy ponad 350W. Dla chłodziarki należy przeznaczyć specjalne, oddzielne gniazdo zasilania, które nie może być współdzielone z innymi urządzeniami elektrycznymi. Wtyczka urządzenia musi być dopasowana do gniazda wyposażonego w przewód uziemiający.

Codzienne użytkowanie

- Aby wyczuć temperaturę i wilgotność w pobliżu urządzenia i usprawnić jego działanie, należy dodać czujnik temperatury i wilgotności poza obudowę urządzenia.
- Ze względu na ryzyko wybuchu nie przechowuj wewnątrz urządzenia łatwopalnych gazów lub cieczy.
- Nie używaj żadnych wewnątrz urządzenia urządzeń elektrycznych (np. elektrycznych maszynek do lodów, mikserów, itp.).
- Podczas odłączania od głównego gniazda zawsze pociągaj za wtyczkę, a nie kabel.

- Nie umieszczaj gorących przedmiotów w pobliżu plastikowych elementów urządzenia.
- Nie umieszczaj produktów spożywczych bezpośrednio przy wylocie powietrza na tylnej ściance.
- Przechowuj mrożone produkty spożywcze w opakowaniach, zgodnie z instrukcjami podanymi przez ich producenta.
- Należy ściśle przestrzegać zaleceń producenta dotyczących przechowywania. Zapoznaj się z instrukcjami dotyczącymi przechowywania.
- Nie umieszczaj napojów gazowanych lub musujących w zamrażalniku. Nacisk wywierany na pojemnik przez zamrażający napój, może spowodować wybuch i w konsekwencji uszkodzenie urządzenia.
- Zamrożone produkty spożywane bezpośrednio po wyjęciu z zamrażarki mogą spowodować odmrożenia.
- Nie wystawiać urządzenia na bezpośrednie działanie promieni słonecznych.
- Świece, lampy i inne przedmioty z otwartym płomieniem należy umieszczać z dala od urządzenia, aby nie doszło do pożaru.
- Zgodnie z niniejszą instrukcją obsługi, urządzenie jest przeznaczone do przechowywania produktów spożywczych i/lub napojów w typowym gospodarstwie domowym. Urządzenie jest ciężkie. Należy zachować ostrożność podczas przenoszenia.
- Należy unikać wyjmowania z komory zamrażarki zamrożonych produktów i ich dotykania mokrymi/wilgotnymi rękami, ze względu na możliwość uszkodzenia lub odmrożenia naskórka.
- Pod żadnym pozorem nie wolno stawać na podstawie, szufladach, drzwiczkach i innych elementach urządzenia, ani opierać się o nie.
- Nie wolno ponownie zamrażać rozmrożonej żywności.
- Nie należy spożywać lodów na patyku ani kostek lodu prosto z zamrażarki; może to spowodować odmrożenia jamy ustnej i warg.

- Aby uniknąć wypadania przedmiotów z urządzenia, a tym samym obrażeń ciała lub uszkodzenia urządzenia, nie należy przeciągać półek na drzwiach ani wkładać do szuflad zbyt dużej ilości produktów spożywczych.
- **OSTRZEŻENIE** – Przed włożeniem do lodówki, żywność należy pakować w woreczki. Płyny należy przechowywać w butelkach lub zamkniętych pojemnikach, aby uniknąć ich rozlania. Okładzina wewnątrz urządzenia nie jest łatwa do czyszczenia.
- To urządzenie chłodnicze nie jest przeznaczone do użytku jako urządzenie do zabudowy.



Ostrożnie!

Pielęgnacja i czyszczenie

- Przed przystąpieniem do czynności konserwacyjnych wyłącz urządzenie i odłącz wtyczkę kabla zasilającego od głównego gniazda zasilania.
- Do czyszczenia urządzenia nie używaj metalowych przedmiotów, myjki parowej, olejków eterycznych, rozpuszczalników organicznych ani ściernych środków czyszczących.
- Nie używaj ostrych przedmiotów do usuwania szronu z urządzenia. Używaj wyłącznie skrobaka z tworzywa sztucznego.

Ważne informacje dotyczące instalacji!

- W celu prawidłowego przygotowania instalacji elektrycznej postępuj zgodnie z instrukcjami podanymi w niniejszej instrukcji.
- Rozpakuj urządzenie i sprawdź, czy nie jest uszkodzone. Jeśli urządzenie jest uszkodzone, nie podłączaj go do zasilania. Natychmiast zgłoś uszkodzenie w miejscu dokonania zakupu. Na wypadek uszkodzenia zachowaj opakowanie.
- Zaleca się odczekać co najmniej cztery godziny przed podłączeniem urządzenia do zasilania, aby umożliwić powrót oleju do sprężarki.
- Należy zapewnić wystarczającą cyrkulację powietrza wokół urządzenia; jej brak zwiększa ryzyko przegrzania. Aby zapewnić wystarczającą wentylację, należy postępować zgodnie z instrukcjami dotyczącymi instalacji. Na ile pozwalają na to warunki, tylna ścianka produktu nie powinna być dosuwana

zbyt blisko ściany; w ten sposób można uniknąć dotykania lub uwięźnięcia rozgrzanych elementów, takich jak sprężarka czy skraplacz, które bywają przyczyną pożaru. Postępuj zgodnie z instrukcjami dotyczącymi instalacji.

- Urządzenia nie wolno umieszczać w pobliżu grzejników lub kuchenek.
- Upewnij się, że po zainstalowaniu urządzenia wtyczka kabla zasilającego jest łatwo dostępna.

Serwis techniczny

- Wszelkie prace elektryczne wymagane do przeprowadzenia czynności serwisowych powinny być przeprowadzane przez wykwalifikowanego elektryka lub inną kompetentną osobę.
- Produkt musi być serwisowany przez autoryzowane centrum serwisowe przy użyciu wyłącznie oryginalnych części zamiennych.

1. Jeśli urządzenie jest bezszronowe.

2. Jeśli urządzenie posiada oddzielną zamrażarkę.

Czyszczenie dozownika wody (specjalne dla produktów z dozownikiem wody):

- Wyczyść zbiorniki na wodę, jeśli nie były używane przez 48 godzin; opłucz instalację wodną podłączoną do przepływu wody, jeśli woda nie była pobierana przez 5 dni.

OSTRZEŻENIE!

- Żywność przed włożeniem do lodówki należy zapakować do toreb, a płyny przelać do butelek lub zamykanych pojemników, aby uniknąć problemów związanych z utrudnionym czyszczeniem urządzenia ze względu na jego strukturę.

Prawidłowe usuwanie starej lodówki

! OSTRZEŻENIE

Zagrożenie uduszeniem

Usuń drzwi ze starej lodówki. Niezastosowanie się do tego zalecenia może spowodować śmierć lub uszkodzenie mózgu.

WAŻNE: Uwieszenie dziecka w lodówce lub uduszenie kablami nie są niebezpiecznymi sytuacjami, o których można zapomnieć. Zezłomowane lub porzucone lodówki są nadal niebezpieczne – nawet jeśli będą pozostawione na „zaledwie kilka dni.” Jeśli pozbywasz się starej lodówki, postępuj zgodnie z poniższymi instrukcjami, aby zapobiec wypadkom.

Zanim wyrzucisz swoją starą lodówkę lub zamrażarkę:

- Zdejmij drzwi.
- Pozostaw półki na swoim miejscu, aby dzieci nie mogły łatwo wspiąć się do środka urządzenia

Ważne informacje, które należy wiedzieć o utylizacji czynników chłodniczych:

Utylizuj lodówkę zgodnie z przepisami federalnymi i lokalnymi. Czynniki chłodnicze muszą być ewakuowane przez licencjonowanego, certyfikowanego przez EPA technika ds. czynników chłodniczych zgodnie z ustalonymi procedurami.

Części i funkcje

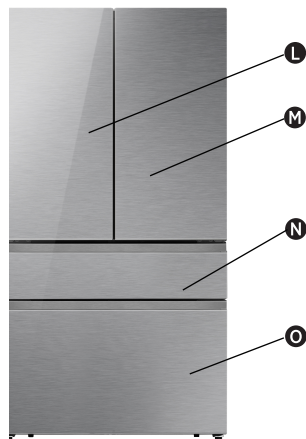
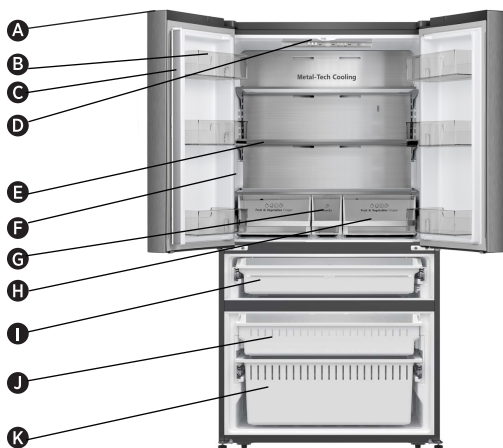

- | | | |
|---|--|--------------------------------|
| A Moduł Wi-Fi | F Światło LED lodówki | L Lewe drzwi lodówki |
| B Pojemnik na drzwi lodówki | G Środkowa szuflada do przechowywania | M Prawe drzwi lodówki |
| C Kłapa | H Szuflada do przechowywania | N Drzwi My Fresh Choice |
| D Oświetlenie LED lodówki i panel sterowania | I Szuflada My Fresh Choice | O Drzwi zamrażarki |
| E Szklana półka | J Szuflada zamrażarki | |
| | K Dolna szuflada zamrażarki | |

Uwaga: Twój model może wyglądać inaczej niż ten, który został przedstawiony na tej i innych grafikach, w zależności od cech modelu.

Uwaga: Aby uzyskać najlepszą wydajność energetyczną tego produktu, należy umieścić wszystkie półki i szuflady w ich oryginalnym położeniu, zgodnie z ilustracją powyżej.

Wymagania dotyczące instalacji

Wymagania dotyczące lokalizacji

OSTRZEŻENIE



Zagrożenie wybuchem i pożarem

Materiały i opary łatwopalne, takie jak benzyna, należy trzymać z dala od urządzenia. Nieprzestrzeganie tego zalecenia może spowodować śmierć, wybuch lub pożar.

WAŻNE: Ta lodówka jest przeznaczona wyłącznie do użytku wewnętrznego i domowego.

Temperatury

Ta lodówka jest przeznaczona do użytku w miejscu, w którym temperatura wynosi od przynajmniej 16°C do maksymalnie 43°C. Preferowany zakres temperatur w pomieszczeniu, zapewniający optymalną wydajność, co zmniejsza zużycie energii elektrycznej i zapewnia doskonałe chłodzenie, wynosi od 16°C do 32°C. Zaleca się, aby nie instalować lodówki w pobliżu źródła ciepła, takiego jak piekarnik lub kaloryfer.

Wzгляд zewnętrzny i wymiary

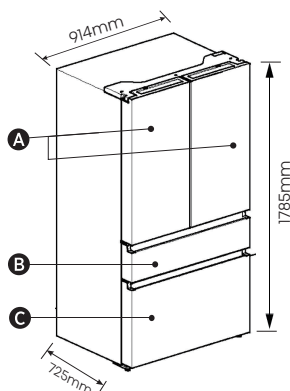

- A** Drzwi lodówki
- B** Drzwi My Fresh Choice
- C** Drzwi zamrażarki

Wentylacja

Do sprawnego działania lodówki wymagana jest odpowiednia cyrkulacja powietrza wokół niej.

Aby zapewnić właściwą wentylację, należy zachować zalecane odstępy.

Zalecane odstępy

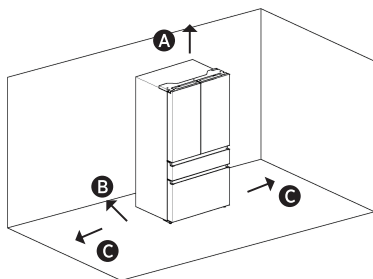

- A** 100mm przestrzeni powyżej
- B** 50mm przestrzeni z tyłu
- C** 50mm z każdej strony

Uwaga: Jeśli umieszczasz lodówkę przy stałej ścianie, pozostaw 1471,4mm minimalnej przestrzeni, aby drzwi mogły się otworzyć.

Wymagania elektryczne

OSTRZEŻENIE



Niebezpieczeństwo porażenia prądem elektrycznym

Podłącz do uziemionego, 3-biegunowego gniazdka. Nie usuwaj styku uziemienia z wtyczki przewodu zasilającego. Nie używaj adaptera. Nie należy używać przedłużacza. Nieprzestrzeganie tego zalecenia może spowodować śmierć, pożar lub porażenie prądem.

Przed przeniesieniem lodówki w jej ostateczne miejsce, upewnij się, że masz dostęp do odpowiedniego połączenia elektrycznego.

Zalecana metoda uziemienia

Wymagane jest zasilanie elektryczne 220-240V, 50Hz, tylko AC 15- lub 20-amprowe z bezpiecznikiem, uziemione. Zaleca się, aby zapewnić oddzielny obwód obsługujący wyłącznie lodówkę. Użyj gniazdka, którego nie można wyłączyć wyłącznikiem. Nie należy używać przedłużacza.

UWAGA: Przed wykonaniem jakiegokolwiek rodzaju instalacji lub czyszczenia odłącz lodówkę od źródła elektrycznego. Po zakończeniu pracy ponownie podłącz lodówkę do źródła elektrycznego i ustaw ponownie regulatory temperatury na żądane ustawienie.

Instrukcja montażu

Rozpakuj lodówkę

OSTRZEŻENIE



Zagrożenie pożarem lub wybuchem

Nie przebijaj przewodów czynnika chłodniczego. Dokładnie przestrzegaj instrukcji obsługi. Zastosowano łatwopalny czynnik chłodniczy. Nieprzestrzeganie tego zalecenia może spowodować śmierć, wybuch lub pożar.

WAŻNE: Podczas przenoszenia lodówki zachowaj ostrożność, aby nie uszkodzić przewodów z czynnikiem chłodniczym lub nie zwiększyć ryzyka wycieku.

OSTRZEŻENIE

Zagrożenie spowodowane nadmierną wagą

Do przenoszenia i instalowania lodówki należy używać dwóch lub więcej osób. Niezastosowanie się do tego zalecenia może spowodować obrażenia pleców lub inne.

Usuwanie opakowania

- Usuń pozostałości taśmy i kleju z powierzchni przed włączeniem lodówki. Potrzyj palcami niewielką ilość płynnego mydła do naczyń nad klejem. Przetrzyj urządzenie ciepłą wodą i wysusz. **UWAGA:** Do usuwania taśmy lub kleju nie używaj ostrych narzędzi, alkoholu, płynów łatwopalnych ani środków ściernych. Produkty te mogą uszkodzić powierzchnię lodówki. Aby uzyskać więcej informacji, patrz: „Bezpieczeństwo lodówki”.
- Zutyliżuj/dokonaj recyklingu wszystkich materiałów opakowaniowych.
- Jeśli lodówka była ustawiona w pozycji poziomej lub przechylonej przez jakikolwiek czas, odczekaj 4 godziny przed podłączeniem jej do prądu, aby umożliwić osadzenie się oleju w sprężarce.

Podczas przenoszenia lodówki:

Twoja lodówka jest ciężka. Podczas przenoszenia lodówki w celu wyczyszczenia jej lub serwisu pamiętaj o przykryciu podłogi kartonem lub twardą płytą, aby uniknąć uszkodzenia podłogi. Podczas przenoszenia lodówki zawsze wyciągaj ją wprost. Nie chwyć się ani nie „chodź” po lodówce podczas próby jej przeniesienia, ponieważ może to doprowadzić do uszkodzenia podłogi.

Wyczyść urządzenie przed użyciem

Po usunięciu wszystkich materiałów opakowaniowych wyczyść wewnątrz lodówki przed jej użyciem. Sprawdź instrukcje dotyczące czyszczenia: „Dbalność o lodówkę”.

Ważne informacje, które warto wiedzieć o szklanych półkach i ostonach:

Nie czyść szklanych półek lub pokryw ciepłą wodą, gdy są one zimne. Półki i pokrywy mogą pęknąć, jeśli są narażone na nagłe zmiany temperatury lub uderzenia, takie jak uderzenia. Szkło hartowane jest zaprojektowane tak, aby roztrzaskać się na wiele małych, kamiennych kawałków. Jest to normalne. Szklane półki i pokrywy są ciężkie. Podczas wyjmowania półek i pokryw używaj obu rąk, aby uniknąć ich upuszczenia.

Ustawienie instalacji

- Ta aplikacja działa dobrze w zakresie od N do ST. Urządzenie może nie działać prawidłowo, jeśli zostanie pozostawione na dłuższy czas w temperaturze powyżej lub poniżej wskazanego zakresu.

Klasa klimatyczna	Temperatura otoczenia
SN	+10°C do +32°C
N	+16°C do +32°C
ST	+16°C do +38°C
T	+16°C do +43°C

Zakończ instalację

OSTRZEŻENIE



Niebezpieczeństwo porażenia prądem elektrycznym

Podłącz do uziemionego, 3-biegunowego gniazdka. Nie usuwaj styku uziemienia z wtyczki przewodu zasilającego. Nie używaj adaptera. Nie należy używać przedłużacza. Nieprzestrzeganie tego zalecenia może spowodować śmierć, pożar lub porażenie prądem.

1. Podłącz do uziemionego, 3-biegunowego gniazdka. **UWAGA:** Lodówka zacznie działać zaraz po podłączeniu do zasilania.
2. Przenieś lodówkę w jej ostateczne miejsce, dbając o to, aby zachowana została zalecana przestrzeń.

Wypoziomuj lodówkę (jeśli to konieczne)

Lodówka musi być wypoziomowana, aby zachować optymalną wydajność i wygląd.

1. Obróć nóżki poziomujące na dole, z przodu szafki, aby podnieść lub obniżyć tę stronę lodówki, aż lodówka będzie równa z boku na bok.
2. Obróć obie stopy, o tę samą wartość, aby lekko podnieść przód lodówki. Dzięki temu drzwi będą się łatwiej zamykać.

UWAGA: Jeśli ktoś będzie naciskać na górną część lodówki, zdejmie trochę ciężaru z nóżek poziomujących. Dzięki temu łatwiej będzie obrócić stopy.

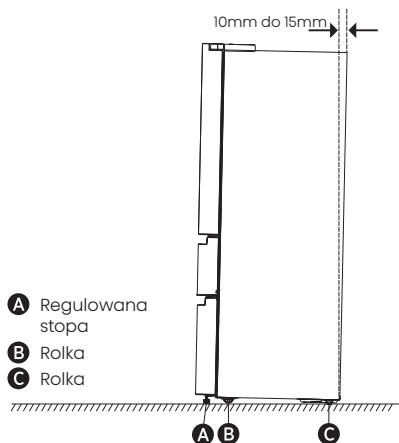

Obróć regulowane nóżki w prawo, aby podnieść lub w lewo, aby obniżyć lodówkę. Aby upewnić się, że drzwi zamykają się automatycznie, odchyl

górną część lodówki do tyłu o około 10mm do 15mm. W razie potrzeby użyj płaskiego klucza do regulacji nóżek.

Wyrównaj drzwi (w razie potrzeby)

Uszczelki służą do wyrównania drzwi, można je znaleźć w torbie z instrukcją.

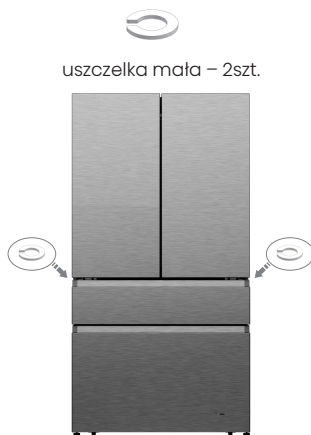

Korzystanie z lodówki

Otwieranie i zamykanie drzwi

Zapewnienie miejsca na otwarciu drzwi
Upewnij się, że masz wystarczająco dużo miejsca przed lodówką, aby rozchylić drzwi.

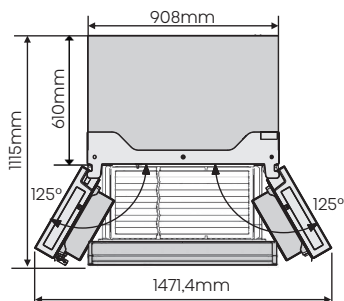

Cztery drzwi można otwierać i zamykać osobno lub razem.

- Na lewych drzwiach komory lodówki znajduje się słupek.
- Podczas zamykania lewych drzwi słupek składa się za prawymi drzwiami, łącząc je.
- Temperatura ramy drzwi jest kontrolowana, aby zapobiec powstawaniu wilgoci na słupku.

Temperatura powierzchni może być ciepła, co jest normalne i nie będzie miało wpływu na działanie lodówki.

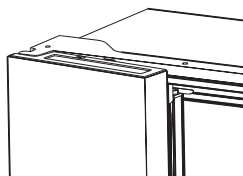

UWAGA: Przed zamknięciem lewych drzwi upewnij się, że słupek jest złożony do wewnątrz. Jeśli słupek zostanie wyciągnięty na zewnątrz, może ulec uszkodzeniu przy próbie zamknięcia bramy.

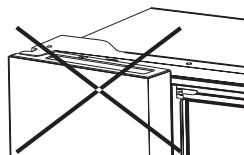

Corzystanie z elementów sterujących

Używać urządzenia zgodnie z poniższymi zasadami sterowania. Urządzenie posiada funkcje i tryby odpowiadające panelom sterowania przedstawionym na poniższych zdjęciach. Gdy urządzenie zostanie włączone po raz pierwszy, podświetlenie ikon na wyświetlaczu aktywuje się. Jeśli nie zostaną naciśnięte żadne przyciski i drzwi są zamknięte, podświetlenie wyłączy się.

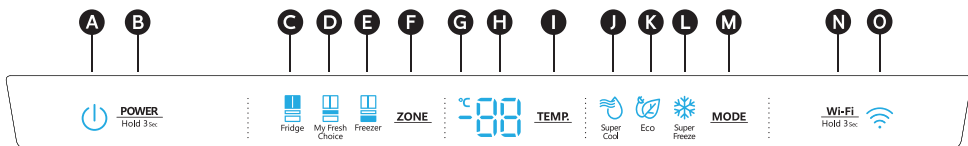



- A** Ikona zasilania
- B** Sterowanie zasilaniem
- C** Ikona temperatury komory lodówki

- D** Ikona temperatury komory My Fresh Choice
- E** Ikona temperatury komory zamrażarki
- F** Wybór strefy

- G** Wskaźnik stopni Celsjusza
- H** Temperatury
- I** Kontrola temperatury
- J** Ikona Super Cool
- K** Ikona Eco
- L** Ikona Super Freeze
- M** Kontrola trybu pracy
- N** Sterowanie Wi-Fi
- O** Ikona Wi-Fi

POWER POWER Hold 3s

Naciśnij i przytrzymaj przycisk „**POWER**” przez 3 sekundy, aby włączyć lub wyłączyć funkcję zasilania. Gdy funkcja zasilania jest włączona, świeci się ikona „”, a na panelu wyświetlacza widnieje „”.

UWAGA: Gdy funkcja zasilania jest włączona, lodówka przestaje chłodzić.



Ustawianie temperatury komory

Ustawiając temperaturę, określasz średnią temperaturę dla całej komory. Rzeczywiste temperatury komory mogą się różnić od wyświetlanych w zależności od ilości i umiejscowienia przechowywanej żywności oraz temperatury otoczenia.

Zalecane ustawienia temperatury

- Komora lodówki: 4°C
- Komora Fresh Choice: -7°C
- Komora zamrażarki: -18°C

Temperatura komory chłodziarki (lodówki)

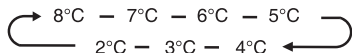

1. Naciśnij kilkakrotnie przycisk „**ZONE**”, aż pojawi się ikona Fridge .
2. Jeśli lodówka jest włączona, ikona  zostanie podświetlona. Następnie naciśnij kilkakrotnie przycisk „**TEMP.**”, aby przejść cyklicznie przez dostępne ustawienia temperatury od 8°C do 2°C.

UWAGA: Każde naciśnięcie przycisku zmniejsza ustawienie o jeden stopień.



3. Zakończ sterowanie przyciskiem „**TEMP.**”, gdy pojawi się żądane ustawienie temperatury.

Temperatura komory My Fresh Choice

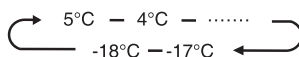

1. Naciśnij kilkakrotnie przycisk „**ZONE**”, aż pojawi się ikona My Fresh Choice .
2. Jeśli funkcja My Fresh Choice jest włączona, ikona  podświetli się. Następnie naciśnij kilkakrotnie przycisk „**TEMP.**”, aby przejść przez dostępne ustawienia temperatury od 5°C do -18°C.

UWAGA: Każde naciśnięcie przycisku zmniejsza ustawienie o jeden stopień.



3. Zakończ sterowanie przyciskiem „**TEMP.**”, gdy pojawi się żądane ustawienie temperatury.

Temperatura komory zamrażarki

1. Naciśnij kilkakrotnie przycisk „**ZONE**”, aż pojawi się ikona Freezer .
2. Jeśli zamrażarka jest włączona, ikona  zostanie podświetlona. Następnie naciśnij kilkakrotnie przycisk „**TEMP.**”, aby przejść cyklicznie przez dostępne ustawienia temperatury, od -14°C do -24°C.

UWAGA: Każde naciśnięcie przycisku zmniejsza ustawienie o jeden stopień.

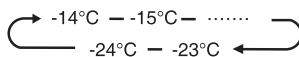

3. Zakończ sterowanie przyciskiem „**TEMP.**”, gdy pojawi się żądane ustawienie temperatury.

Super Cool



Funkcja Super Cool pomaga utrzymać żywność przechowywaną w lodówce w ustawionej temperaturze w okresach wysokiego zużycia, dużych zakupów spożywczych lub chwilowo ciepłych temperatur w pomieszczeniu.

Funkcja Super Cool obniża temperaturę w komorze lodówki.

1. Naciśnij przycisk „**MODE**”, aby aktywować tę funkcję. Ikona „” podświetli się, a wskaźnik temperatury lodówki wyświetli 2°C
2. Funkcja Super Cool wyłączy się automatycznie po 3 godzinach.
3. Gdy funkcja Super Cool jest włączona, można ją wyłączyć, naciskając przycisk „**MODE**” lub ustawiając temperaturę lodówki. Gdy ręcznie włączysz funkcję Super Cool, ustawienie temperatury lodówki powróci do poprzedniego ustawienia.

Super Freeze



Funkcja Super Freeze szybko obniża temperaturę wewnątrz zamrażarki, dzięki czemu żywność zamraża szybciej niż zwykle. Ta funkcja pomaga również zachować witaminy i wartości odżywcze świeżej żywności przez dłuższy czas.

1. Naciśnij przycisk „**MODE**”, aż pojawi się ikona Super Freeze. Naciśnij przycisk „**MODE**”, aby aktywować tę funkcję. Ikona „” podświetli się, a temperatura dla zamrażarki zostanie ustawiona na -24°C
2. Funkcja Super Freeze wyłączy się automatycznie po 52 godzinach.
3. Gdy funkcja Super Freeze jest włączona, można ją wyłączyć naciskając przycisk „**MODE**” lub ustawiając temperaturę zamrażarki. Gdy ręcznie włączysz funkcję Super Freeze, ustawienie temperatury zamrażarki powróci do poprzedniego ustawienia.

UWAGA: Wybierając funkcję Super Freeze, upewnij się, że w komorze zamrażarki nie znajdują się napoje butelkowane ani w puszkach (zwłaszcza napoje gazowane). Butelki i puszki mogą wybuchnąć.

Eco



Naciśnij przycisk „**MODE**”, aby włączyć funkcję Eco, ikona „” podświetli się. Jeśli funkcja Eco jest włączona, temperatura lodówki jest automatycznie przelączana na 6°C, a temperatura zamrażarki jest automatycznie przelączana na -17°C, a temperatura komory My Fresh Choices jest stała.

Gdy funkcja Eco jest włączona, możesz ją wyłączyć, naciskając przycisk „**MODE**” lub regulując temperaturę w lodówce/zamrażarce, ustawienie temperatury w lodówce powróci do poprzedniego ustawienia.

Alarm otwarcia drzwi

Jeśli drzwi będą otwarte przez dłużej niż 2 minuty, rozlegnie się alarm ostrzegawczy, a na panelu sterowania pojawi się napis „”. Alarm będzie rozbrzmiewać 3 razy co minutę przez 8 minut.

- Aby wyłączyć alarm, zamknij całkowicie wszystkie drzwi.

Tryb demonstracyjny

Tryb demonstracyjny służy do ekspozycji w sklepie i zapobiega generowaniu przez lodówkę chłodnego powietrza. W tym trybie chłodzenia lodówka może wyglądać tak, jakby działała, ale nie będzie wytwarzać chłodnego powietrza. Panel wyświetlacza pokaże specjalne segmenty w następujący sposób.



Aby wyłączyć tryb demonstracyjny, naciśnij i przytrzymaj przyciski „**POWER**” i „**WIFI**” jednocześnie przez 3 sekundy. Brzęczyk wyda długi dźwięk.

Funkcja Wi-Fi



Urządzeniem można sterować zdalnie za pomocą smartfona lub tabletu.

Jeśli urządzenie nie jest podłączone do sieci domowej, będzie działać jak zwykłe urządzenie.

Co jest potrzebne do podłączenia urządzenia?

- Sygnał z lokalnej sieci bezprzewodowej (Wi-Fi) powinien być wystarczająco silny w miejscu, w którym urządzenie jest zainstalowane.
- Router sieci domowej musi być podłączony do Internetu, a funkcja Wi-Fi w urządzeniu powinna być włączona.
- Smartfon/tablet musi być podłączony do Internetu.
- System operacyjny smartfona/tabletu powinien być kompatybilny z aplikacją Connect Life.

STAN Wi-Fi URZĄDZENIA

Istnieją trzy stany Wi-Fi, jak pokazano poniżej. Możesz aktywować tablicę wyświetlającą, wykonując poniższe kroki.

- Podłączenie urządzenia do sieci Wi-Fi

Po włączeniu funkcji Wi-Fi podłącz urządzenie do domowego routera, aby połączyć je z aplikacją mobilną Connect Life.

Krok 1: Przywróć urządzenie do normalnego trybu pracy. Dotknij „**WIFI**” przez około 3 sekundy. Gdy na wyświetlaczu pojawi się „”, nastąpi przejście do menu połączenia sieciowego.

Krok 2: Dotknij przycisk „MODE”, aby wybrać „Wi-Fi” w ciągu 60 sekund.

Krok 3: Dotknij przycisku „WIFI Hold 3Sec”, aby potwierdzić tryb wyboru. Symbol Wi-Fi zacznie migać, a sieć tego urządzenia zostanie włączona na 5 minut.

Krok 4: Jeśli symbol Wi-Fi świeci się, będzie oznaczać to, że połączenie Wi-Fi zostało nawiązane pomyślnie. Wyświetlacz powróci do normalnego stanu.

• PAROWANIE URZĄDZENIA DLA WIELU UŻYTKOWNIKÓW

Urządzenie można sparować z urządzeniem mobilnym. Wystarczy sparować innego użytkownika z urządzeniem. Wymaga to, aby urządzenie było już wcześniej skonfigurowane i podłączone do sieci domowej. Jeśli nie, wróć i wybierz SKONFIGURUJ URZĄDZENIE.

Krok 1: Przywróć urządzenie do normalnego trybu pracy. Dotknij „WIFI Hold 3Sec” przez około 3 sekundy. Gdy na wyświetlaczu pojawi się „Wi-Fi”, nastąpi przejście do menu połączenia sieciowego.

Krok 2: Dotknij przycisk „MODE”, aby wybrać „Wi-Fi” w ciągu 60 sekund.

Krok 3: Dotknij przycisku „WIFI Hold 3Sec”, aby potwierdzić tryb wyboru. Sieć PAIR (PAROWANIA) tego urządzenia jest teraz otwarta do łączenia się z nią przez 5 minut.

Krok 4: Gdy wyświetlacz powróci do normalnego stanu, będzie oznaczać to, że połączenie PAIR (PAROWANIA) zostało nawiązane pomyślnie.

• ODŁĄCZANIE WSZYSTKICH UŻYTKOWNIKÓW URZĄDZENIA

Po aktywacji tej funkcji przechowywane w urządzeniu informacje użytkowników zostaną usunięte, a urządzenie zostanie usunięte ze wszystkich sparowanych kont użytkowników aplikacji.

Krok 1: Przywróć urządzenie do normalnego trybu pracy. Dotknij „WIFI Hold 3Sec” przez około 3 sekundy. Gdy na wyświetlaczu pojawi się „Wi-Fi”, nastąpi przejście do menu połączenia sieciowego.

Krok 2: Dotknij przycisk „MODE”, aby wybrać „Wi-Fi” w ciągu 60 sekund.

Krok 3: Dotknij przycisk „WIFI Hold 3Sec”, aby potwierdzić wybór trybu odłączania. Czas sieci dystrybucji wynosi do 5 minut.

Krok 4: Po odłączeniu urządzenia, automatycznie wejdzie ono w stan sieci dystrybucyjnej, ikona „Wi-Fi” będzie migać, a czas sieci dystrybucyjnej wynosi do 5 minut.

Informacja!

Zalecamy pobranie i zainstalowanie aplikacji mobilnej oraz utworzenie konta Connect Life przed próbą skonfigurowania połączenia z urządzeniem.

Aplikacja ConnectLife

Aplikację Connect Life można pobrać bezpłatnie z Apple App Store lub Google Play Store.



Instalowanie aplikacji ConnectLife

1. Przejdź do App Store (na urządzeniach Apple), App Gallery (na urządzeniach Huawei) lub Google Play Store (na urządzeniach z systemem Android) na swoim telefonie/tablecie.
2. Wyszukaj „ConnectLife”.



3. Wybierz aplikację Connect Life i zainstaluj ją na swoim smartfonie/tablecie.

Dodaj lodówkę do aplikacji

1. Wybierz opcję „Dodaj urządzenia” lub „+”.
2. Wybierz „Lodówka”.
3. Otwórz aparat w aplikacji, aby zeskanować kod SN urządzenia (kod kreskowy). 23-bitowy kod kreskowy można znaleźć pod tabliczką znamionową na wewnętrznej stronie lodówki.
4. Wybierz „SKONFIGURUJ URZĄDZENIE”, postępuj zgodnie z instrukcją i upewnij się, że funkcja Wi-Fi urządzenia jest aktywna, a następnie wybierz „DALEJ”.

Uwaga: Gdy urządzenie jest podłączone do sieci domowej i inni użytkownicy również chcą je sparować, nie, mogą w tym celu bezpośrednio wybrać opcji „SPARUJ URZĄDZENIE”.

5. Włącz bluetooth zgodnie z podpowiedzią, a zostanie przedstawione Ci urządzenie (lodówka HIS-XXXX). Wybierz je.
6. Wybierz opcję bezpiecznego połączenia Wi-Fi, wprowadź hasło i połącz się.
7. Wybierz lokalizację urządzenia i zapisz ustawienia.
8. Dodawanie zakończyło się pomyślnie, teraz możesz już kontrolować urządzenie zdalnie.

Uwaga:

- Pasma (lub pasma) częstotliwości transmisji i maksymalna dozwolona moc nadawania w paśmie (pasmach) częstotliwości działania: 2400-2483,5MHz, mniejsza lub równa 20dbm.
- Urządzenie powinno być zainstalowane i użytkowane z zachowaniem minimalnej odległości 20cm między grzejnikiem a ciałem użytkownika.

Cechy

Ważne informacje, które warto wiedzieć o szklanych półkach i osłonach:

Nie czyść szklanych półek lub pokryw ciepłą wodą, gdy są one zimne. Półki i pokrywy mogą pęknąć, jeśli są narażone na nagłe zmiany temperatury lub uderzenia, takie jak uderzenia. Szkło hartowane jest zaprojektowane tak, aby roztrzaskać się na wiele małych, kamiennych kawałków. Jest to normalne. Szklane półki i pokrywy są ciężkie. Podczas wyjmowania półek i pokryw używaj obu rąk, aby uniknąć ich upuszczenia.

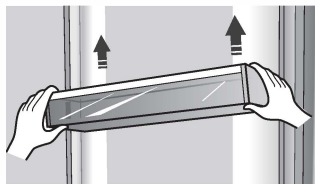

Uwaga: Jakość lodu będzie tak dobra, jak jakość wody dostarczanej do wytwornicy lodu. Unikaj podłączania wytwornicy lodu do źródła wody zmiękczzonej. Środki chemiczne zmiękczające wodę (takie jak sól) mogą uszkodzić części wytwornicy lodu i doprowadzić do powstania lodu złej jakości. Jeśli nie możesz uniknąć dostawy zmiękczzonej wody, upewnij się, że zmiękczacz wody działa prawidłowo i jest utrzymany w dobrym stanie.

Lodówka

WAŻNE: Aby uniknąć uszkodzenia drzwi, przed zamknięciem ich upewnij się, że wszystkie półki i szuflady są całkowicie wsunięte do szafki.

Regulowane półki

Wysokość półek można dostosować do potrzeb przechowywania.

1. Aby wyjąć półkę, delikatnie podnieś ją do góry, a następnie pociągnij do przodu, aż jej koniec znajdzie się za wspornikiem szyny.

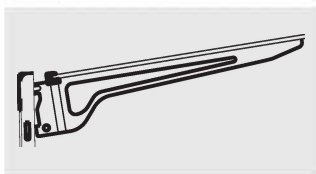

2. Aby ponownie zamontować półkę, delikatnie wsuń ją z powrotem do komory lodówki i opuść na wspornik szyny.

Wymowane pojemniki drzwiowe

Pojemniki znajdujące się w środkowej części drzwi są regulowane.

Aby wyjąć i wymienić pojemnik drzwiowy

1. Połóż ręce po obu stronach pojemnika i podnieś do góry.
2. Wyciągnij pojemnik drzwiowy.
3. Wymień pojemnik drzwiowy, wkładając go powyżej wspornika i naciskając w dół, aby się zatrzasnął.

My Fresh Choice i szuflady zamrażarki

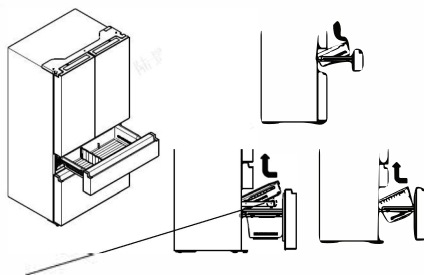

Uwaga: Odkręć szufladę przed jej wyjęciem.

Aby wyjąć/wymienić szufladę zamrażarki:

1. Maksymalnie wysuń szufladę.
2. Podnieś szufladę do góry, aby ją wyjąć.
3. Aby wymienić szufladę, wykonaj kroki 1 i 2 w odwrotnej kolejności.

Ogólne informacje dotyczące użytkowania

- Przy pierwszym włączeniu lodówki po okresie nieużywania przed dodaniem żywności należy pozwolić na schłodzenie lodówki przez co najmniej 2 godziny.
- Nie blokuj otworów wentylacyjnych przechowywanymi przedmiotami.
- Przechowuj przedmioty tak, aby powietrze mogło wokół nich swobodnie krążyć.
- Przykryj lub dobrze owiń przechowywaną żywność, aby uniknąć przenoszenia się zapachów.
- Po rozmrożeniu jakości żywności gwałtownie się pogorszy. Rozmrożonej żywności nie należy ponownie zamrażać.
- W komorze zamrażarki nie należy przechowywać ani napojów w butelkach, ani w puszkach. Butelki i puszki mogą wybuchnąć.

Aby uniknąć zanieczyszczenia żywności, przestrzegaj następujących zaleceń:

- Długotrwałe otwieranie drzwi może spowodować znaczny wzrost temperatury w komorach urządzenia.
- Regularnie czyść powierzchnie, które mogą mieć kontakt z żywnością, a także dostępne systemy odpływowe.

- Surowe mięso i ryby przechowuj w odpowiednich pojemnikach w lodówce, tak aby nie stykały się z inną żywnością ani na nią nie kapaly.
- Dwugwiazdkowe komory na mrożonki nadają się do przechowywania wstępnie zamrożonej żywności, przechowywania lub przygotowywania lodów oraz kostek lodu.
- Komory jedno-, dwu- i trzygwiazdkowe nie są odpowiednie do zamrażania świeżej żywności.

Zamówienie	Typ przegródek	Docelowa temp. przechowywania [°C]	Odpowiednia żywność
1	Lodówka	+2~+8	Jaja, żywność gotowana, żywność pakowana, owoce i warzywa, produkty mleczne, ciasta, napoje i inna żywność, która nie nadaje się do zamrażania.
2	(***)*- Zamrażarka	≤-18	Owoce morza (ryby, krewetki, skorupiaki), produkty słodkowodne i produkty mięsne (zalecany okres 3 miesięcy, im dłuższy czas przechowywania, tym gorszy smak i wartości odżywcze), nadają się do mrożenia świeżej żywności.
3	**-Zamrażarka	≤-18	Owoce morza (ryby, krewetki, skorupiaki), produkty słodkowodne i produkty mięsne (zalecane do 3 miesięcy, im dłuższy czas przechowywania, tym gorszy smak i wartości odżywcze), nie nadają się do mrożenia świeżej żywności.
4	**-Zamrażarka	≤-12	Owoce morza (ryby, krewetki, skorupiaki), produkty słodkowodne i produkty mięsne (zalecany okres 2 miesięcy, im dłuższy czas przechowywania, tym gorszy smak i wartości odżywcze), nie nadaje się do mrożenia świeżej żywności.
5	*-Zamrażarka	≤-6	Owoce morza (ryby, krewetki, skorupiaki), produkty słodkowodne oraz produkty mięsne (zalecany okres 1 miesiąca, im dłuższy czas przechowywania, tym gorszy smak i wartości odżywcze).
6	0 gwiazdek	-6~0	Świeża wieprzowina, wołowina, ryby, kurczak, niektóre pakowane produkty przetworzone itp. (Zalecane spożycie: w ciągu tego samego dnia, najlepiej nie później niż 3 dni). Żywność przetworzona, częściowo zamknięta (żywność niemożliwa do zamrożenia)
7	Chłodzenie	-2~+3	Świeża/mrożona wieprzowina, wołowina, kurczak, słodkowodne produkty wodne itp. (7 dni w temperaturze poniżej 0°C i powyżej 0°C, zaleca się spożycie w ciągu tego dnia, najlepiej nie dłużej niż 2 dni). Owoce morza (poniżej 0°C przez 15 dni, nie zaleca się przechowywania w temperaturze powyżej 0°C)
8	Świeża żywność	0~+4	Świeża wieprzowina, wołowina, ryby, kurczak, potrawy gotowane itp. (Zaleca się spożycie w ciągu tego samego dnia, najlepiej nie dłużej niż 3 dni)
9	Wino	+5~+20	wino czerwone, wino białe, wino musujące itp.

UWAGA: Należy przechowywać różne rodzaje żywności, w zależności od przegródek lub docelowej temperatury przechowywania zakupionych produktów.

· Jeśli urządzenie chłodnicze przez dłuższy czas pozostaje puste, należy je wyłączyć, rozmrozić, wyczyścić, wysuszyć i pozostawić otwarte drzwi, aby zapobiec rozwojowi pleśni w urządzeniu.

Czyszczenie dozownika wody (specjalne dla produktów z dozownikiem wody):

· Wyczyść zbiorniki na wodę, jeśli nie były używane przez 48 godzin; opłucz instalację wodną podłączoną do przepływu wody, jeśli woda nie była pobierana przez 5 dni.

OSTRZEŻENIE! Żywność przed włożeniem do lodówki należy zapakować do toreb, a płyny przelać do butelek lub zamykanych pojemników, aby uniknąć problemów związanych z utrudnionym czyszczeniem urządzenia ze względu na jego strukturę.

Dbałość o lodówkę

Czyszczenie

Zarówno część chłodziarki jak i zamrażarki odszraniają się automatycznie. Czyść jednak obie sekcje mniej więcej raz w miesiącu, aby uniknąć gromadzenia się zapachów. Natychmiast wytrzyj wszelkie rozlane płyny. Aby uniknąć przenoszenia zapachów i wysychania żywności, szczelnie ją zawini lub przykryj.

OSTRZEŻENIE



Ryzyko wybuchu

Stosuj niepalne środki czyszczące. Nieprzestrzeżenie tego zalecenia może spowodować śmierć, wybuch lub pożar.

WAŻNE:

- Nie używaj używać ostrych środków chemicznych, amoniaku, wybielaczy chlorowych, skoncentrowanych detergentów, rozpuszczalników, materiałów ściernych ani metalowych zmywaków do czyszczenia lodówki wewnątrz i na zewnątrz. Mogą one uszkodzić i/ lub odbarwić wykończenie lodówki.
- Nie używaj ciepłej wody do czyszczenia szklanych półek, gdy są one jeszcze zimne. Nagłe zmiany temperatury lub uderzenia mogą spowodować pęknięcie szkła.

Czyszczenie części półek

- Podczas czyszczenia części półek wyjmij dolne części półek, które powinny być umieszczone poziomo, z przodu lub z tyłu, aby zapobiec spadaniu podpórek półek.
- Jeśli części półki są umieszczone pod kątem, a ich boki dotykają ziemi. Jeśli siła czyszczenia nie jest prawidłowa, wspornik półki łatwo odpadnie.

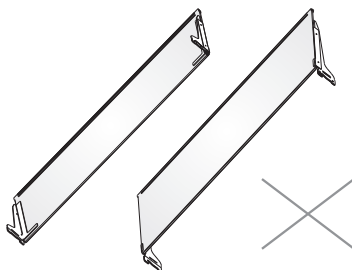
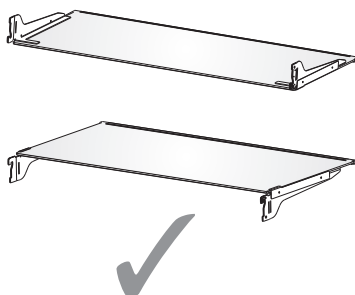

OSTRZEŻENIE



Niebezpieczeństwo porażenia prądem elektrycznym

Przed przystąpieniem do czyszczenia odłącz urządzenie lub wyłącz zasilanie. Nieprzestrzeżenie tego zalecenia może spowodować śmierć, porażenie prądem lub obrażenia ciała.

1. Odłącz lodówkę od prądu lub odłącz zasilanie.
2. Wyczyść wnętrze. Umyj ręcznie, oplucz i dokładnie osusz zdejmowane części oraz powierzchnie wewnętrzne. Użyj czystej gąbki lub miękkiej ściereczki i łagodnego detergentu wraz z ciepłą wodą.
3. Wyczyść uszczelki drzwi (uszczelki). Zabrudzona lub lepka uszczelka drzwi może przylegać do szafki i ulec rozerwaniu podczas otwierania drzwi. Używając miękkiej ściereczki i roztworu łagodnego detergentu i ciepłej wody, umyj ręcznie uszczelki drzwi. Oplucz czystą wodą i dokładnie wysusz.
4. Oczyść powierzchnie zewnętrzne. Umyj powierzchnie zewnętrzne czystą, miękką szmatką lub gąbką i łagodnym detergentem w ciepłej wodzie. Oplucz powierzchnie czystą, ciepłą wodą i natychmiast wysusz, aby uniknąć powstawania plam z wody.
5. Podłącz lodówkę lub ponownie podłącz zasilanie.

Światła

Ten produkt zawiera źródło światła o klasie efektywności energetycznej G na górze i z boku komory chłodniczej.

WAŻNE: Twoja lodówka jest wyposażona w oświetlenie LED.

Jeśli jednak światła przestaną działać, skontaktuj się z wykwalifikowanym technikiem w celu wymiany.

Dbanie o urządzenie podczas wakacji i przeprowadzki

Wakacje

Jeśli zdecydujesz się zostawić lodówkę włączoną podczas nieobecności:

1. Zużyj wszelkie łatwo psujące się produkty i zamroź inne.

Jeśli zdecydujesz się wyłączyć lodówkę przed wyjazdem:

1. Wyjmij całą żywność z lodówki i zamrażarki.
2. Odcłącz lodówkę od prądu lub odcłącz zasilanie.
3. Lodówkę oczyść, wytrzyj i dobrze osusz.
4. Przymocuj taśmą gumową lub drewniane bloki do wierzchołków obu drzwi, aby je otworzyć wystarczająco daleko, aby powietrze dostało się do środka. To zatrzymuje zapach i pleśń od budowania.

Przeprowadzka

OSTRZEŻENIE



Zagrożenie pożarem lub wybuchem

Nie przebijaj przewodów czynnika chłodniczego. Dokładnie przestrzegaj instrukcji obsługi. Zastosowano łatwopalny czynnik chłodniczy. Nieprzestrzeżenie tego zalecenia może spowodować śmierć, wybuch lub pożar.

WAŻNE: Podczas przenoszenia lodówki zachowaj ostrożność, aby nie uszkodzić przewodów z czynnikiem chłodniczym lub nie zwiększyć ryzyka wycieku.

OSTRZEŻENIE

Zagrożenie spowodowane nadmierną wagą

Do przenoszenia i instalowania lodówki należy używać dwóch lub więcej osób. Nieprzestrzeżenie tego zalecenia może spowodować obrażenia pleców lub inne.

Przenosząc lodówkę do nowego domu, wykonaj poniższe kroki, aby przygotować ją do przeprowadzki.

1. Wyjmij całą żywność z lodówki i zapakuj wszystkie mrożonki do suchego lodu.
2. Odcłącz lodówkę od źródła prądu.
3. Dokładnie wyczyść, wytrzyj i wysusz powierzchnię lodówki.
4. Wyjmij wszystkie zdejmowane części, owiń je dobrze i sklej taśmą, aby nie przesuwały się i nie grzechotały podczas przeprowadzki.

5. Podnieś nóżki poziomujące, aby nie rysowały podłogi. Patrz „Wypoziomój lodówkę.”
6. Zaklej taśmą zamknięte drzwi i przyklej przewód zasilający do tylnej części lodówki. Po dotarciu do nowego domu odłóż wszystko na miejsce i zapoznaj się z sekcją „Instrukcja montażu” w celu uzyskania instrukcji dotyczących przygotowania.

Ponowne instalowanie/używanie lodówki

Jeśli lodówka była ustawiona w pozycji poziomej lub przechylonej przez jakikolwiek czas, odczekaaj 4 godziny przed podłączeniem jej do prądu, aby umożliwić osadzenie się oleju w sprężarce.

1. Wyczyść lodówkę. Patrz „Czyszczenie”.
2. Umieść lodówkę w wybranym miejscu i wypoziomuj ją. Patrz: „Instrukcja montażu”.

OSTRZEŻENIE



Niebezpieczeństwo porażenia prądem elektrycznym

Podłącz do uziemionego, 3-biegunowego gniazdka.
Nie usuwaj styku uziemienia z wtyczki przewodu zasilającego.
Nie używaj adaptera.
Nie należy używać przedłużacza.
Nieprzestrzeżenie tego zalecenia może spowodować śmierć, pożar lub porażenie prądem.

3. Podłączenie do uziemionego, 3-biegunowego gniazdka.

Rozwiązywanie problemów

Wypróbuj najpierw sugerowane tu rozwiązania, aby uniknąć kosztów wliczających się z niepotrzebnym wzywaniem serwisu.

Lodówka nie działa

PROBLEM	MOŻLIWA PRZYCZYNA (PRZYCZYNY)	ROZWIĄZANIE
Lodówka nie działa	Lodówka jest odłączona od prądu.	Podłącz lodówkę do uziemionego, 3-biegunowego gniazdka.
	Wyłącznik jest uszkodzony lub wyłączony; lub bezpiecznik jest przepalony.	Zresetuj/włącz wyłącznik lub wymień bezpiecznik.
	Lodówka jest w trybie rozmrażania.	Poczekaj na zakończenie cyklu odszraniania i ponowne uruchomienie układu chłodzenia.
Sprężarka lodówki pracuje często lub przez długi czas Uwaga: Ta lodówka została zaprojektowana tak, aby pracować przez dłuższy czas przy niższym zużyciu energii.	Lodówka jest po raz pierwszy podłączona do prądu.	Jest to normalne. Należy odczekać 24 godziny w celu schłodzenia lodówki.
	Włożono ciepłe jedzenie lub zbyt dużą ilość jedzenia.	Jest to normalne.
	Drzwi są pozostawione otwarte lub lodówka nie jest wypoziomowana.	Sprawdź, czy jakiś element nie uniemożliwia zamknięcia drzwi. Wypoziomuj lodówkę. Patrz „Wypoziomój lodówkę”.
	Gorąca pogoda lub częste otwieranie lodówki.	Jest to normalne.
	Regulacja temperatury ustawiona na najniżniejsze ustawienie.	Ustaw temperaturę na cieplejsze ustawienie.
Lodówka wydaje nieprzyjemny zapach	Żywność nie jest prawidłowo zamknięta lub zapakowana.	Ponownie uszczelnij opakowania. Umieść otwarte opakowanie sody oczyszczonej umieszczyć w lodówce, wymieniaj co 3 miesiące.
	Wnętrze wymaga oczyszczenia.	Wyczyść wnętrze. Patrz „Czyszczenie”.
	Żywność przechowywana jest zbyt długo.	Zepsutą żywność należy odpowiednio wyrzucić.
Światło nie włącza się	Lodówka jest odłączona od prądu.	Podłącz lodówkę do uziemionego, 3-biegunowego gniazdka.
	Lampka LED jest przepalona.	Skontaktuj się z wykwalifikowanym technikiem, aby wymienić przepaloną diodę LED.
Drzwi nie zamykają się prawidłowo	Lodówka nie jest wypoziomowana.	Patrz „Wypoziomój lodówkę”.
	Coś przeszkadza w zamknięciu drzwi.	Sprawdź i usuń przeszkodę.
Wibracje lub grzechotanie	Lodówka nie stoi stabilnie na podłożu.	Patrz „Wypoziomój lodówkę”.
Normalne dźwięki	Brzmi to tak, jakby z lodówki płynęła woda.	Czynnik chłodniczy przepływający w przewodach będzie wydawał ten dźwięk, gdy sprężarka będzie się uruchamiać i zatrzymywać. Lodówka posiada system automatycznego odszraniania. Rozmrożona woda będzie wydawać ten dźwięk.
	Szumiące lub brzęczące dźwięki	Sprężarka i wentylatory używane do cyrkulacji zimnego powietrza mogą wydawać ten dźwięk. Jeśli lodówka nie jest wypoziomowana, dźwięk staje się głośniejszy.
	Dźwięki pęknięcia lub kliknięcia	Elementy wewnętrzne wydają ten dźwięk, ponieważ kurczą się i rozszerzają w odpowiedzi na zmiany temperatury.
	Odgłos przekakiwania	Może wystąpić podczas automatycznego odszraniania.

Temperatura i wilgotność

PROBLEM	MOŻLIWA PRZYCZYNA (PRZYCZYNY)	ROZWIĄZANIE
Lodówka lub zamrażarka jest zbyt ciepła	Temperatura nie jest ustawiona na wystarczająco niską.	Ustawić komorę na chłodniejsze ustawienie; pozostaw 24 godziny w celu dostosowania się temperatury.
	Drzwi są często otwierane lub pozostawione otwarte.	Ogranicz otwieranie drzwi, aby utrzymać temperaturę wewnętrzną. Sprawdź, czy jakiś przedmiot nie uniemożliwia zamknięcia drzwi.
	Do lodówki zostało włożone ciepłe jedzenie w ostatnim czasie.	Przeznacz trochę czasu na schłodzenie żywności i lodówki.
	Przestrzeń między tyłem lodówki a ścianą jest zbyt mała.	Pozostaw 5cm przestrzeni pomiędzy tyłem lodówki a ścianą.
	Przedmioty znajdujące się z tyłu komory blokują prawidłowy przepływ powietrza.	Przedmioty należy przechowywać wyłącznie wewnątrz wykończenia szklanych półek; nie należy ich umieszczać przy bokach przegródek ani bezpośrednio przed otworami wentylacyjnymi.
Lodówka lub zamrażarka jest zbyt zimna	Regulacja temperatury jest ustawiona na zbyt niską temperaturę.	Ustaw temperaturę w komorze na kolejne cieplejsze ustawienie; zaczekaj 24 godziny na dostosowanie się temperatury.
Wilgoć na zewnątrz/ wewnątrz lodówki	Wysoka wilgotność	Jest to normalne w okresie wysokiej wilgotności. Wysusz powierzchnię i ustaw temperaturę na nieco chłodniejsze ustawienie.
	Drzwi są często otwierane lub pozostawione otwarte.	Trzymaj drzwi zamknięte. Sprawdź, czy jakiś przedmiot nie uniemożliwia zamknięcia drzwi. Wypoziomuj lodówkę. Patrz: „Wypoziomuj lodówkę”.
	W lodówce znajduje się otwarty pojemnik z wodą.	Przykryj lub zamknij pojemnik.
Szron lub kryształki lodu na zamrożonej żywności	Drzwi zamrażarki pozostawione otwarte lub często otwierane.	Ogranicz otwieranie drzwi, aby utrzymać temperaturę wewnętrzną. Sprawdź, czy jakiś przedmiot nie uniemożliwia zamknięcia drzwi.
	Lodówka nie jest wypoziomowana.	Wypoziomuj lodówkę. Patrz: „Wypoziomuj lodówkę”.
	Przedmioty blokujące otwory wentylacyjne zamrażarki i uniemożliwiające prawidłowy przepływ powietrza.	Odsuń przedmioty od tylnej ściany.
Zamrażanie żywności w lodówce	Żywność umieszczona zbyt blisko otworu wentylacyjnego.	Odsuń przedmioty od tyłu i góry lodówki.
	Regulacja temperatury ustawiona na zbyt niską temperaturę.	Ustaw temperaturę na mniej zimną.

Utylizacja urządzenia

NIEBEZPIECZEŃSTWO

Zabrania się wyrzucania tego urządzenia jako odpadu z gospodarstwa domowego.

Materiały opakowaniowe

Materiały opakowaniowe oznaczone symbolem recyklingu nadają się do ponownego przetworzenia.



Wyrzucić opakowanie do odpowiedniego pojemnika na odpady w celu poddania go recyklingowi.

Przed utylizacją urządzenia

1. Wyciągnij wtyczkę sieciową z gniazda zasilania.
2. Odetnij przewód zasilający i wyrzucić razem z wtyczką sieciową.

OSTRZEŻENIE

Łodówki zawierają czynnik chłodniczy i gazy w izolacji. Czynnik chłodniczy i gazy muszą być usuwane w sposób profesjonalny, ponieważ mogą spowodować obrażenia oczu lub zapłon. Przed przystąpieniem do właściwej utylizacji należy upewnić się, że przewody obiegu czynnika chłodniczego nie są uszkodzone.

Prawidłowa utylizacja produktu	
 	Ten symbol na produkcie lub w jego opakowaniu oznacza, że produkt nie może być traktowany jako odpad domowy. Zamiast tego należy go oddać do odpowiedniego punktu zbiórki odpadów w celu recyklingu sprzętu elektrycznego i elektronicznego. Zapewniając prawidłową utylizację tego produktu, zapobiegiesz potencjalnym negatywnym skutkom dla środowiska i zdrowia ludzi, które mogłyby być spowodowane niewłaściwym używaniem go. Aby uzyskać bardziej szczegółowe informacje na temat recyklingu tego produktu, skontaktuj się z lokalnymi władzami, służbami zajmującymi się utylizacją odpadów domowych lub sklepem, w którym zakupiono produkt.

Hisense

life reimagined