

Hisense

PARTY SPEAKER

Model: Party Rocker One
Party Rocker One Plus

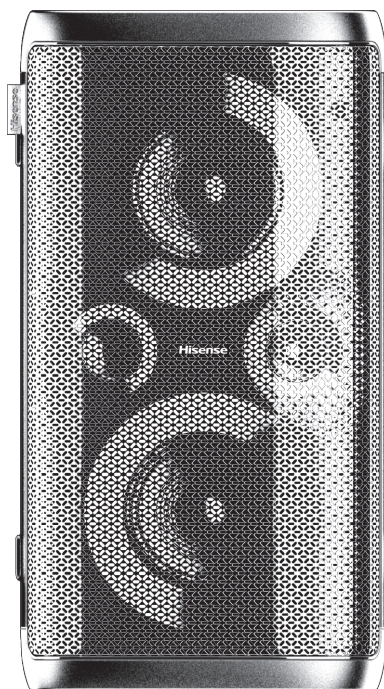

USER MANUAL



Read all the safety instructions carefully before use and keep this instruction manual for future reference

EN

RU

Contents

Important Safety Instructions	2
Features	5
Package Contents	5
Product Diagram	6
Top View	6
Rear View	7
Connections	8
Connect Power	8
AUX IN/AUX OUT Socket	8
MIC Socket	9
GUITAR Socket	9
WIRELESS MICROPHONE CONNECTION (Only for Party Rocker One Plus)	10
Basic Operation	11
Standby/ON	11
DJ Effect	11
Select Modes	11
Adjust the Volume	11
Preset Equalizer	11
Bass settings	11
Adjust the LED light	11
AUX IN Operation	11
WIRELESS CHARGING	11
Bluetooth Operation	12
Pair Bluetooth-enabled Devices	12
Listen to Music from Bluetooth Device	12
TWS Connection	12
USB Operation	13
USB Operation	13
Charging from the USB Port	13
FM Radio Operation	14
Battery Charging For Party Speaker	14
Built-in Battery Charging	14
Troubleshooting	15
Specifications	16

Important Safety Instructions

EN



CAUTION

RISK OF ELECTRIC SHOCK
DO NOT OPEN



CAUTION: TO REDUCE THE RISK OF ELECTRIC SHOCK, DO NOT REMOVE COVER (OR BACK). NO USER-SERVICEABLE PARTS INSIDE. REFER SERVICING TO QUALIFIED SERVICE PERSONNEL.



The lightning flash with arrowhead symbol, within an equilateral triangle, is intended to alert the user to the presence of uninsulated "dangerous voltage" within the product's enclosure that may be of sufficient magnitude to constitute a risk of electric shock to persons.



The exclamation point within an equilateral triangle is intended to alert the user to the presence of important operating and maintenance (servicing) instructions in the literature accompanying the appliance.

Safety

- 1 Read these instructions – All the safety and operating instructions should be read before this product is operated.
- 2 Keep these instructions – The safety and operating instructions should be retained for future reference.
- 3 Heed all warnings – All warnings on the appliance and in the operating instructions should be adhered to.
- 4 Follow all instructions – All operating and use instructions should be followed.
- 5 Do not use this apparatus near water – The appliance should not be used near water or moisture – for example, in a wet basement or near a swimming pool, and the like.
- 6 Clean only with dry cloth.
- 7 Do not block any ventilation openings. Install in accordance with the manufacturer's instructions.
- 8 Do not install near any heat sources such as radiators, heat registers, stoves, or other apparatus (including amplifiers) that produce heat.
- 9 Danger of explosion if battery is incorrectly replaced. Replace only with the same or equivalent type.
- 10 Do not defeat the safety purpose of the polarized or grounding plug. A polarized

plug has two blades with one wider than the other. A grounding plug has two blades and a third grounding prong. The wide blade or the third prong is provided for your safety. If the provided plug does not fit into your outlet, consult an electrician for replacement of the obsolete outlet.

- 11 Protect the power cord from being walked on or pinched particularly at the plugs, convenience receptacles, and at the point where they exit from the apparatus.
- 12 Only use attachments/accessories specified by the manufacturer.
- 13 Use only with the cart, stand, tripod, bracket, or table specified by the manufacturer, or sold with the apparatus. When a cart or rack is used, use caution when moving the cart/apparatus combination to avoid injury from tip-over.
- 14 Unplug the apparatus during lightning storms or when unused for long periods of time.
- 15 Refer all servicing to qualified personnel. Servicing is required when the apparatus has been damaged in any way, such as power supply cord or plug is damaged, liquid has been spilled or objects have fallen into the apparatus has been exposed to rain or moisture, does not operate normally, or has been dropped.
- 16 This equipment is a Class II or double insulated electrical appliance. It has been designed in such a way that it does not require a safety connection to electrical earth.
- 17 To reduce the risk of fire or electric shock, do not expose this apparatus to rain or moisture. The apparatus must not be exposed to dripping or splashing and objects filled with liquids, such as vases, must not be placed on apparatus.
- 18 The mains plug is used as the disconnect device, the disconnect device shall remain readily operable.

Warning

- The battery (batteries or battery pack) shall not be exposed to excessive heat such as sunshine, fire or the like.
- These servicing instructions are for use by qualified service personnel only. To reduce the risk of electric shock, do not perform

Important Safety Instructions



The Bluetooth® word mark and logos are registered trademarks owned by Bluetooth SIG, Inc. We are the licensee to use such marks. Other trademarks and trade names are those of their respective owners.

EN

FCC INFORMATION (for US customers)

Warning:

Any Changes or modifications not expressly approved by the party responsible for compliance could void the user's authority to operate the equipment.

NOTE:

- This equipment has been tested and found to comply with the limits for a Class B digital device, pursuant to Part 15 of the FCC Rules. These limits are designed to provide reasonable protection against harmful interference in a residential installation. This equipment generates, uses and can radiate radio frequency energy and, if not installed and used in accordance with the instructions, may cause harmful interference to radio communications.
- However, there is no guarantee that interference will not occur in a particular installation. If this equipment does cause harmful interference to radio or television reception, which can be determined by turning the equipment off and on, the user is encouraged to try to correct the interference by one or more of the following measures:
 - Reorient or relocate the receiving antenna.
 - Increase the separation between the equipment and receiver.
 - Connect the equipment into an outlet on a circuit different from that to which the receiver is connected.
 - Consult the dealer or an experienced radio / TV technician for help.
- This device complies with Part 15 of the FCC Rules. Operation is subject to the following two conditions:
 - (1) this device may not cause harmful interference, and
 - (2) this device must accept any interference received, including interference that may cause undesired operation.
- Shielded cables must be used with this unit to ensure compliance with the Class B FCC limits.

any servicing other than that contained in the operating instructions unless you are qualified to do so.

- Avoid foreign bodies and liquids entering the device.
- Do not place open e.g. lit candles, on or directly adjacent to the device.
- Do not use any corrosive or abrasive cleaning agents. These could damage the surface of the device.
- Please refer the information on exterior bottom or rear enclosure for electrical and safety information before installing or operating the apparatus.
- Minimum distance around the apparatus for sufficient ventilation is 5cm;
- The ventilation should not be impeded by covering the ventilation openings with items such as newspaper, table-cloths, curtains etc.
- No naked flame sources such as lighted candles should be placed on the apparatus;
- Batteries should be recycled or disposed of as per state and local guidelines;
- The use of apparatus in moderate or tropical climates.
- The marking label is pasted on the bottom or back of the equipment.

WARNING

DO NOT INGEST BATTERY, CHEMICAL BURN HAZARD

If you think batteries might have been swallowed or placed inside any part of the body, seek immediate medical attention. Keep new and used batteries away from children. If the battery compartment does not close securely, stop using the product and keep it away from children. The remote control supplied with this product contains a coin/button cell battery. If the coin/button cell battery is swallowed, it can cause severe internal burns in just 2 hours and lead to death.



Correct Disposal of this product. This marking indicates that this product should not be disposed with other household wastes throughout the EU.

To prevent possible harm to the environment or human health from uncontrolled waste disposal, recycle it responsibly to promote the sustainable reuse of material resources. To return your used device, please use the return and collection systems or contact the retailer where the product was purchased. They can take this product for environmental safe recycling.

Important Safety Instructions

EN

IC Caution

This device contains licence-exempt transmitter(s)/receiver(s) that comply with Innovation, Science and Economic Development Canada's licence-exempt RSS(s). Operation is subject to the following two conditions:

- (1) This device may not cause interference.
- (2) This device must accept any interference, including interference that may cause undesired operation of the device.

French:

Cet appareil contient un (s) émetteur (s) / récepteur (s) exempté (s) de licence (s) conforme à l'innovation, à la science et au développement économique Canada exempte (s) RSS (s). L'opération est soumise aux deux conditions suivantes:

- (1) Cet appareil peut ne pas causer d'interférence.
- (2) Cet appareil doit accepter toute interférence, y compris les interférences pouvant entraîner un fonctionnement indésirable de l'appareil.

RF warning for Portable device:

- The device has been evaluated to meet general RF exposure requirement. The device can be used in portable exposure condition without restriction.

RF warning for Mobile device:

- This equipment complies with FCC radiation exposure limits set forth for an uncontrolled environment. This equipment should be installed and operated with minimum distance 20cm between the radiator & your body.

RED

- Hereby, Hisense International Co., Ltd. declares that the radio equipment type Party Rocker One is in compliance with Directive 2014/53/EU. The full text of the EU declaration of conformity is available at the following internet address:
<https://hisense.fr>
<https://hisense.de>

UKCA

- Hereby, Hisense International Co., Ltd. declares that the radio equipment type Party Rocker One is in compliance with Radio Equipment Regulations 2017. The full text of the EU declaration of conformity is available at the following internet address:
<https://hisense.co.uk>

Features

Thanks for your purchase of our product. Please read through this manual before making connections and operating this product. Retain this manual for future reference.

- Bluetooth playback
- AUX IN
- FM tuner
- USB slot
- Microphone function
- Guitar function
- Multiple EQ sound effect mode

EN

Package Contents

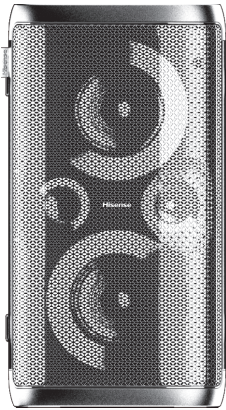

Main Unit

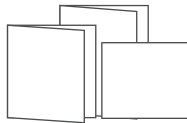

User Manual
Quick Start Guide
Warranty Card



* AC power cord



Wireless Microphone x2
(Only for Party Rocker One Plus)



AA battery(1.5V) x 4
(Only for Party Rocker One Plus)

*Power cord quantity and plug type vary by regions.

Product Diagram

Top View

EN

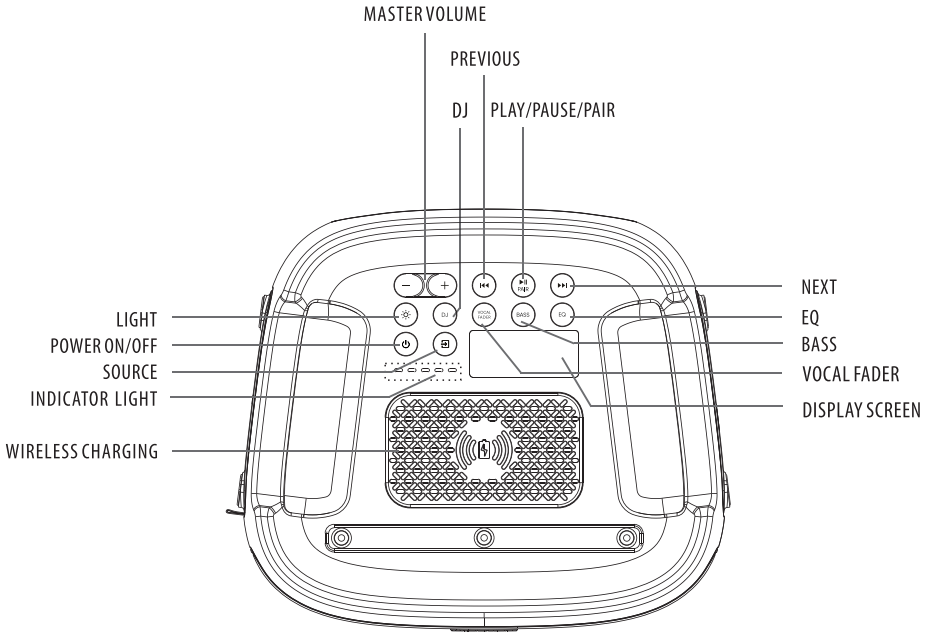

Party Rocker One Port

LIGHT ☀️	Select the different lighting mode of LED indicator
POWER ON/OFF 🔌	Power on/off
SOURCE 📁	Select a play function
INDICATOR LIGHT	Built-in battery charging indicator
WIRELESS CHARGING	Wireless charging
MASTERVOLUME - +	Increase/Decrease the volume level
DJ	DJ effect
PREVIOUS ⏮	Press to the previous track
PLAY/PAUSE/PAIR ▶️⏸️ PAIR	Play/Pause/Pair playback
NEXT ⏭	Press to the next track
EQ	Equalizer manual mode
BASS	ON/OFF the BASS mode
VOCAL FADER	Switch between vocal fader on and vocal fader off
DISPLAY SCREEN	Display screen

Product Diagram

Rear View

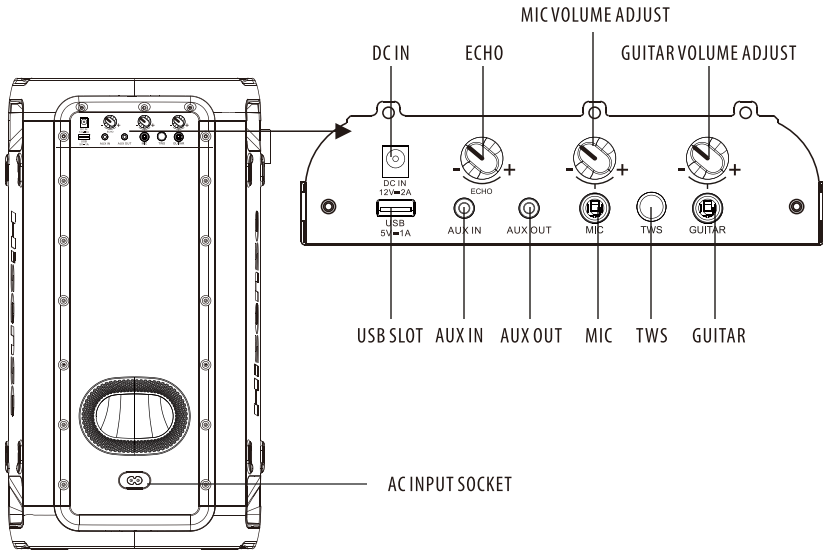

EN

Party Rocker One Port

DC IN	DC input socket(Only available for vehicle DC power adapter)
ECHO	Increase/decrease the mic echo volume level
MIC VOLUME ADJUST	Increase/decrease the mic volume level
GUITAR VOLUME ADJUST	Increase/decrease the guitar volume level
USB SLOT	USB slot
AUX IN	AUX input socket
AUX OUT	AUX output socket
MIC	MIC socket
TWS	Press to enter TWS pairing mode
GUITAR	Guitar socket
AC INPUT SOCKET	AC power socket

Connections

Connect Power

Rear panel of the main unit

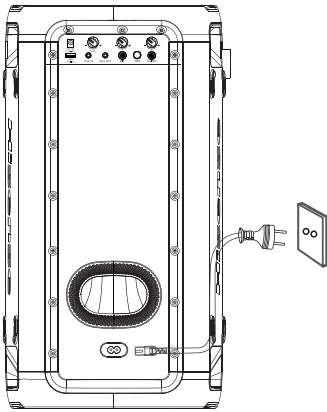

Risk of product damage!

Ensure that the power supply voltage corresponds to the voltage printed on the back or the underside of the unit.

-Insert the AC power cord into a mains socket .

EN

AUX IN Socket

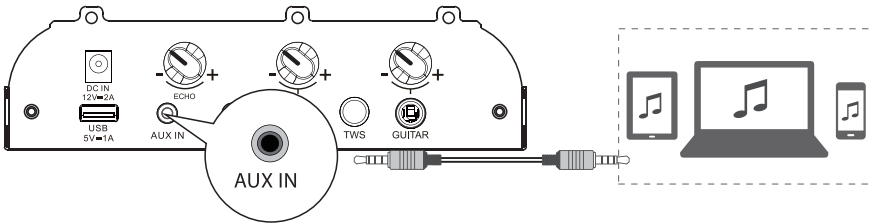

This unit has a audio input terminal. You can input the analogue stereo audio signals from extra devices such as VCD, CD, VCR,MP3 player, etc.

Use the audio cable with a 3.5mm(not supplied) connector to connect the input terminal **AUX IN** on the rear panel of the unit, press  button to select **AUX IN** mode.

AUX OUT Socket

Rear View of the Main Unit

Rear View of another Main Unit (not included)

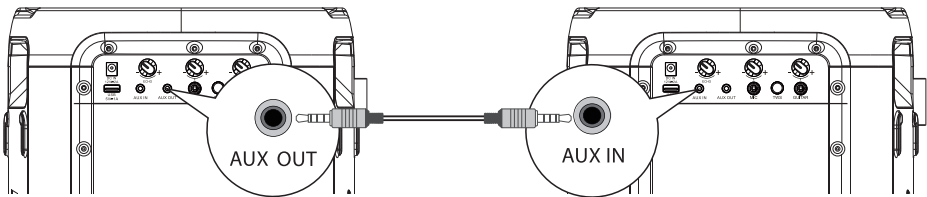

This unit has a **AUX OUT** jack. You can output the analog stereo audio signals to external devices such as an active speaker.

Connect an audio cable (not supplied) to the **AUX OUT** jack on the rear panel of the unit and the **AUX IN** jack of the external device, and the unit will output audio automatically to the external device.

Connections

EN

MIC Socket

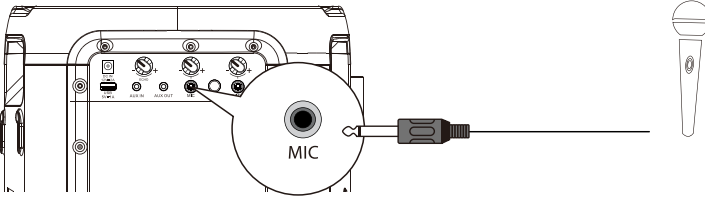

Insert the microphone into the microphone socket on the rear panel and adjust to a low level using the microphone volume knob on the rear panel.

Adjust the microphone volume level to your desired level using the microphone volume knob on the rear panel.

Now, enjoy the karaoke singing!

GUITAR Socket

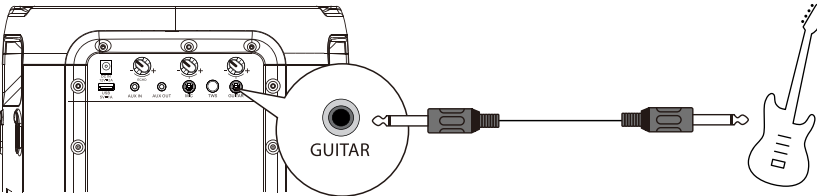

Insert the guitar cable into the guitar socket on the rear panel.

Now, enjoy yourself!

WIRELESS MICROPHONE CONNECTION (Only for Party Rocker One Plus)

Connecting Microphone

To connect the supplied wireless microphone
By default, the wireless microphone comes pre-paired with the speaker at factory.

1. Load the two Alkaline AA batteries with correct polarity.

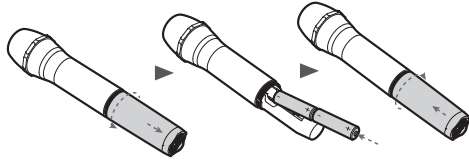

2. Turn on the speaker and supplied wireless microphone successively.

- Wireless connection will be set up automatically.

Notes:

- The microphone powers off automatically after 20 minutes of inactivity.
- A maximum of two wireless microphones are supported.

To replace wireless microphone batteries

Cautions:

- Do not mix batteries (old and new or carbon and alkaline, etc.).
- Remove batteries if they are exhausted or if the microphone is not to be used for a long time.
- Batteries contain chemical substances, they should be disposed of properly.

1.Low battery prompt.

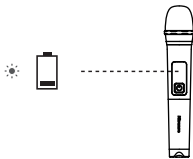

⚡ Indicator blinking red

2.If the battery level is low, replace the old batteries with new ones.

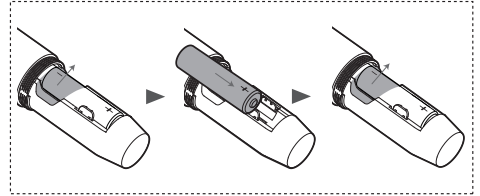
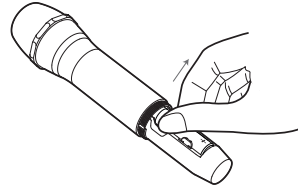

Connecting

- ⚡ pairing(The indicator blinking blue)
- connected(The indicator keep solid blue)

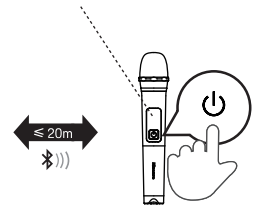

Press the  button on the top panel of the unit to switch on the unit.

Press the  button on the wireless microphone to switch on the wireless microphone, the indicator on the wireless microphone will blink blue and the wireless microphone pair with the unit automatically, once paired successfully, the indicator on the wireless microphone will keep solid blue.

Adjust the microphone volume level to your desired level using the microphone volume knob on the rear panel.

Note: when the battery of the wireless microphone is in low battery state, the indicator on the wireless microphone blinks red and need to replace the old batteries in wireless microphone battery compartment with new ones.

Basic Operation

Standby/ON

- Press the  button on the unit to switch the main unit ON, Press and hold for 2 seconds to OFF.
- Disconnect the main plug from the main socket if you want to switch the unit off completely.
- When there is no input signal from the unit more than 15 minutes, it will switch to Standby mode automatically.

DJ Effect

- Press the DJ button to the select different DJ effect.
- Press the DJ key once to play the current DJ. When you press the DJ continuously within 1 second, cycle to select different DJ sound effects. Press the DJ key for 1 second to start playing the current DJ sound effects after no operation;
- DJ sound effect types: DJ1 cheering sound, DJ2 drum sound, DJ3 alarm sound, DJ4 horn sound, DJ5 disc playing sound.

Select Modes

- Press the  button on the unit to select the play function BT → USB → AUX IN → FM mode.

Adjust the Volume

- Press the **VOL+/VOL-** button on the unit to adjust the volume.



Preset Equalizer

- During play, press the EQ button repeatedly to select: ROCK-JAZZ-SAMBA-POP-BALANCE.

Bass settings

- Press BASS button to select BASS ON / BASS OFF.

Adjust the LED light

- Press the  button repeatedly to select the LED effect: LED OFF, LED1, LED2, LED3, LED4, LED5.
- Press and hold  to switch ON/OFF the strobe light

AUX IN Operation

- 1 Ensure that the unit is connected to the TV or the other audio devices.
- 2 Press the  button on the unit to select the **AUX IN** mode.
- 3 Operate your audio device directly for playback features.
- 4 Press the **VOL+/VOL-** button to adjust the volume to your desired level.

WIRELESS CHARGING

The party speaker can charge wireless charging compatible phones by placing your phone on top of the wireless charging logo of the party speaker.

Note:

- 1 The wireless charging can be used for charging compatible smart phone when the unit is in power on state or standby after 4 hours for AC mode.
- 2 In order to prolong the service life of the battery, direct wireless charging is not allowed in the battery mode.

Bluetooth Operation

Pair Bluetooth-enabled Devices

The first time you connect your Bluetooth device to this player, you need to pair your device to this player.

Note:

- The operational range between this player and a Bluetooth device is approximately 8 meters (without any object between the Bluetooth device and the unit).
 - Before you connect a Bluetooth device to this unit, ensure you know the device's capabilities.
 - Compatibility with all Bluetooth devices is not guaranteed.
 - Any obstacle between this unit and a Bluetooth device can reduce the operational range.
 - If the signal strength is weak, your Bluetooth receiver may disconnect, but it will re-enter pairing mode automatically.
- 1 Press the  on the unit to select **Bluetooth** mode.
 - 2 The word "**PAIRING**" will be shown on the display screen, the system has entered pairing mode.
 - 3 Activate your Bluetooth device and select the search mode. "**Hisense Party Rocker One**" or "**Hisense Party Rocker One Plus**" will appear on your Bluetooth device.
 - 4 Select "**Hisense Party Rocker One**" or "**Hisense Party Rocker One Plus**" in the pairing list, the system is successfully connected and the word "**CONNECTED**" will scroll show on the display screen.
 - 5 Begin playing music from the connected Bluetooth device.

To disconnect the Bluetooth function, you can :

- Switch to another function on the unit.
- Disable the Bluetooth function on your device.
- Press and hold the "**▶||**" button on the unit.

Tips:

- Enter "0000" for the password if necessary.
- The player will also be disconnected when your device is moved beyond the operational range.
- If you want to reconnect your device to this player, place it within the operational range.
- If the device is moved beyond the operational range, when it is brought back, please check if the device is still connected to the player.
- If the connection is lost, follow the instructions above to pair your device to the player again.

Listen to Music from Bluetooth Device

If your Bluetooth device supports A2DP, play music via your device.

- To pause/resume playback, press **▶||** .
- To skip to a track, press **◀◀** or **▶▶** .
- Press the **VOL+/-** button to increase or decrease the volume.

TWS Connection





- This **TWS**(TRUE WIRELESS STEREO) bluetooth connection only use between the same two speakers.
- Power on both speakers, press  button on the both speakers to switch to bluetooth mode,press **TWS** button on the one of both speakers,the display screen of the speaker scroll display **TWS ON**, and then scroll display **TWS PAIRING** ,the both speakers enter the pairing state automatically, once paired successfully, one scrolls display **MASTER** on the display of the speaker is configured as the master ,the other displays **SLAVE** on the display of the speaker is configured as the slave .
- Enable your bluetooth device and make sure it is in searching mode.
- Select "**Hisense Party Rocker One**" or "**Hisense Party Rocker One Plus**" from the list of discovered devices and connect to it.
- The master speaker will act as the left channel during **TWS** and will receive the bluetooth signal,the other speaker will act as the right channel to play music.
- Press and hold **TWS** button to disconnect the **MASTER** and the **SLAVE** speaker connection in **TWS** connection mode,the display screen of the both speakers scroll display **TWS OFF**.

USB Operation

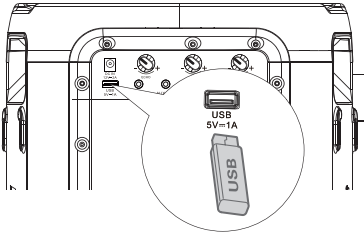
EN





USB Operation

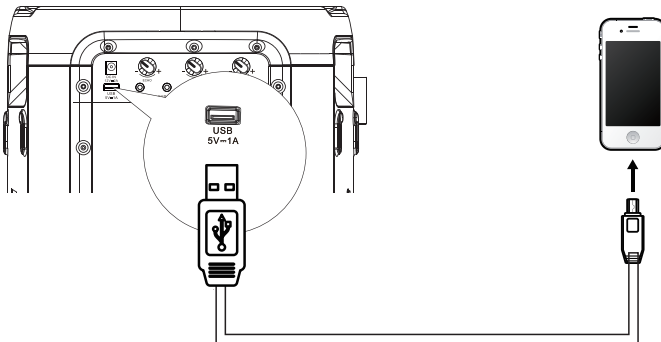

- 1 Insert the USB device and press  button to select USB mode.
- 2 Play starts automatically. If play does not start automatically, press  button.
 - To skip to the previous/next track, press the  buttons on the unit.
 - To skip to the previous/next folder, press and hold  buttons on the unit.
- 3 In PLAY/PAUSE state, press and hold  button for 3 seconds to switch among in REPEAT 1/REPEAT ALL/RANDOM/NORMAL.

Charging from the USB Port





The Charging  **5V**  1A socket is designed for charging mobile devices (e.g. Mp3 player, mobile phone, etc). It supplies 5V DC at a charging current up to 1000mA (1A).
In power on mode, Use a USB cable (not included) to connect mobile device to Charging  **5V**  1A Socket of the unit and the mobile device will start charging.



FM Radio Operation

Press  button repeatedly to select the TUNER source. The display will show "TUNER".





TUNING in a Station Auto Tuning

- 1 Press and hold  button to start auto tuning. Press  button again to stop the auto tuning.
- 2 The searched radio stations will be stored as preset stations.
Note: The search may not stop at a station with a very weak signal.



Manual Tuning

Press and hold  or  button to start the forward or reverse scanning. The display will show the frequency being searched. Once a station has been found, the scanning will stop automatically to change the frequency until you find the station you want.

Searching for a radio station manually

- 1 Briefly press the buttons  or  until the optimal reception frequency is reached.
- 2 Each time the buttons  or  are pressed, the frequency decreases/increases by 0.05MHz.

Recalling a preset station

- 1 Press  button to switch between preset station and frequency.
- 2 Press  /  button to select your desired preset station.

Battery Charging For Party Speaker

Built-in Battery Charging

Use the AC power cord (included) to connect AC power input socket on the unit to AC power outlet. the current charging-indicator light on the unit will flash during charging, when five charging-indicator light on the unit keep solid light that the battery has been fully charged. Alternatively, connect one terminal of the vehicle DC power adapter (not included) to the DC input socket on the unit and connect the other terminal of the vehicle DC power adapter to the power socket on the vehicle.

- 5 LED white light up=approx. 100% full
- 4 LED white light up=approx. 80% full
- 3 LED white light up=approx. 60% full
- 2 LED white light up=approx. 40% full
- 1 LED white light up=approx. 20% full
(indicating charging is needed)

Note: when the battery is low, the unit will emit a prompt beep.

When DC in is connected for charging, the unit can only be charged and cannot be played.

Troubleshooting

To keep the warranty valid, never try to repair the system yourself. If you encounter problems when using this unit, review the following before requesting service.

No power

- Ensure that the AC cord is properly connected.
- Ensure that there is power at the AC outlet.
- Press  button on the speaker.

I hear buzzing or humming

- Ensure all cables and wires are securely connected.
- Connect a different source device (Blu-ray player, etc) to see if the buzzing persists. If it does not, the problem may be with the original device.
- Connect your device to a different input on the speaker.

I can't find the Bluetooth name of this unit on my Bluetooth device

- Ensure the Bluetooth function is activated on your Bluetooth device.
- Re-pair the unit with your Bluetooth device.

EN

SPECIFICATONS

Model name	Party Rocker One
Model name	Party Rocker One Plus

Power supply

Voltage	AC 100-240 V ~ 50/60Hz; DC IN 12V 2A
Power consumption(AC)	80 W
Dimensions(W x H x D)	295x550x258mm

Amplifier(Max Audio Power)

Amplifier Maximun Audio Power Total	300W
-------------------------------------	------

Ambient conditions

In operation	min. 0°C – max. +45°C / 60% relative humidity
Not in operation	min. -10°C – max. +60°C / 65% relative humidity
Built-in battery	Li-ion 5000mAh,7.4V
Battery charge time	3.5 hours
Battery playtime	15 hours*

Radio

FM band	FM 87.5 – 108 MHz.
FM antenna	Permanently installed wire aerial

System

Frequency range	20Hz to 20KHz
Signal-to-noise	>80dB
USB port	USB 2.0 to 32GB WAV \WMA \ MP3
USB output	Output: 5V 1A max.

Bluetooth®

Bluetooth Version	5.0
Bluetooth Transmitter Power	<10dBm
Frequency Range	2.4GHz-2.4835GHz

Proof-water

Top-Panel	IPX4
-----------	------

Wireless microphone (Only for Party Rocker One Plus)

Battery type	AA (1.5V x 2)
Transmission power	9dBm
Distance between transmitter and receives	≤20m

*15 hrs battery playtime is only for reference and may vary depending on music content and battery aging after numerous charging and discharging cycles. It's achievable with a predefined music source, light show switch off, volume level at 7 and BT streaming source.

*If only powered by the battery, the Power would lowered automatically to protect the battery.

Hisense

Party Rocker One
Party Rocker One Plus

Hisense

БУМБОКС

Модель: Party Rocker One
Party Rocker One Plus

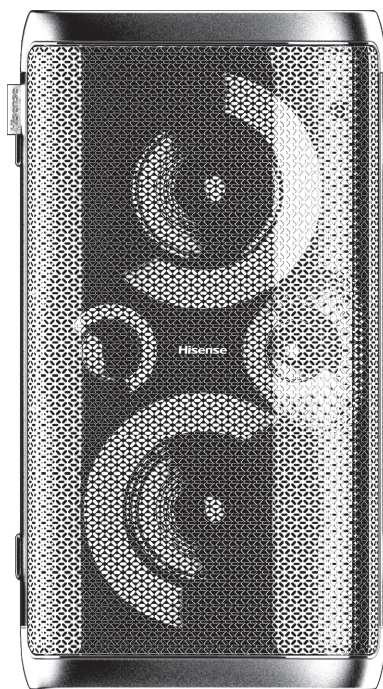

РУКОВОДСТВО ПОЛЬЗОВАТЕЛЯ





Внимательно прочитайте все меры предосторожности перед использованием и сохраните это руководство пользователя на будущее.

Содержание

Важные инструкции по технике безопасности	2
Функции	5
Содержимое упаковки.....	5
Схема продукта	6
Вид сверху.....	6
Вид установки сзади.....	7
Подключения	8
Подключение электропитания	8
Гнездо ВХОДА AUX / ВЫХОДА AUX	8
Гнездо МИКРОФОНА	9
ГИТАРНЫЙ разъем.....	9
ПОДКЛЮЧЕНИЕ БЕСПРОВОДНОГО МИКРОФОНА (только для Party Rocker One Plus)	10
Базовые операции	11
Режим ожидания/ВКЛ.....	11
Эффект DJ.....	11
Выбор режимов.....	11
Настройка громкости	11
Предустановленный эквалайзер	11
Настройки низких частот.....	11
Регулировка светодиодной подсветки	11
Использование ВХОДА AUX	11
БЕСПРОВОДНАЯ ЗАРЯДКА	11
Использование Bluetooth	12
Сопряжение устройств с поддержкой Bluetooth	12
Воспроизведение музыки с устройства Bluetooth.....	12
Соединение TWS.....	12
Использование USB-устройства	13
Использование USB-устройства.....	13
Зарядка от порта USB.....	13
Использование FM-радио	14
Зарядка аккумулятора колонки для вечеринок	14
Зарядка встроенного аккумулятора.....	14
Устранение неполадок	15
Спецификации	16

Важные инструкции по технике безопасности

RU

	ОСТОРОЖНО РИСК УДАРА ЭЛЕКТРИЧЕСКИМ ТОКОМ НЕ ОТКРЫВАТЬ	
<p>ОСТОРОЖНО! ЧТОБЫ СНИЗИТЬ РИСК ПОРАЖЕНИЯ ЭЛЕКТРИЧЕСКИМ ТОКОМ, НЕ СНИМАЙТЕ КРЫШКУ (ИЛИ ЗАДНЮЮ ЧАСТЬ УСТРОЙСТВА). ВНУТРИ НЕТ КОМПОНЕНТОВ, ОБСЛУЖИВАЕМЫХ ПОЛЬЗОВАТЕЛЕМ. ОБСЛУЖИВАНИЕ ДОЛЖНО ОСУЩЕСТВЛЯТЬСЯ ТОЛЬКО КВАЛИФИЦИРОВАННЫМ ПЕРСОНАЛОМ.</p>		





Символ молнии со стрелкой в равностороннем треугольнике оповещает пользователя о наличии неизолированного «опасного напряжения» в продукте, которое может привести к удару электрическим током.



Восклицательный знак в равностороннем треугольнике предупреждает пользователя о наличии важных инструкций по использованию и обслуживанию в литературе, поставляемой с устройством.

Меры предосторожности

- 1 Прочитайте данные инструкции – Перед использованием этого устройства необходимо внимательно прочитать инструкции по технике безопасности и эксплуатации.
- 2 Сохраните данные инструкции – Инструкции по технике безопасности и эксплуатации необходимо сохранить для последующего использования.
- 3 Обращайте внимание на все предупреждения – Необходимо соблюдать все предупреждения на устройстве и в инструкциях по эксплуатации.
- 4 Следуйте всем инструкциям – Необходимо соблюдать все инструкции по эксплуатации.
- 5 Не используйте данное устройство рядом с водой – Устройство не следует использовать рядом с водой или влагой, например во влажном подвале или рядом с бассейном и озером.
- 6 Очищать только сухой тканью.
- 7 Не блокируйте вентиляционные отверстия. Установите устройство в соответствии с инструкциями производителя.
- 8 Не устанавливайте устройство рядом с источниками тепла, такими как обогреватели, радиаторы, плиты, и другими устройствами (в том числе усилителями), которые могут нагреваться.
- 9 При неправильной замене батареек возможен взрыв. Заменяйте старые батареи только на батареи того же или эквивалентного типа.
- 10 Не пытайтесь обойти механизм защиты поляризованного или заземленного штекера. Поляризованный вилочный штекер оснащен двумя контактами, один из которых шире другого. У заземленного штекера два контакта-лезвия и штифт заземления. Широкий контакт или штифт заземления предназначены для вашей безопасности. Если предоставленный штекер не подходит для вашей розетки, обратитесь к электрику для замены старой розетки.
- 11 Не допускайте наступления на шнур питания или его защемления, особенно возле штекера, розеток и в месте выхода шнура из устройства.
- 12 Используйте только крепления и аксессуары, указанные производителем.
- 13 Используйте устройство только с  тележкой, подставкой, штативом, кронштейном или столом, указанным производителем или предоставленным устройством. При использовании тележки или стойки следует быть осторожным при перемещении тележки с устройством, чтобы не допустить травмы из-за падения телевизора.
- 14 Отсоединяйте устройство от сети во время грозы или если оно не используется длительное время.
- 15 Обслуживание должно осуществляться только квалифицированным персоналом. Обслуживание необходимо, если устройство повреждено каким-либо образом, например если шнур питания или штекер повреждены, на устройство попала жидкость или посторонние предметы, устройство подвергалось воздействию дождя или влаги, работает не так, как ожидается, или его уронили.
- 16  Данное оборудование – это электрическое устройство класса II или электрическое устройство с двойной изоляцией. Оно спроектировано таким образом, что его не требуется подключать к заземлению.
- 17 Чтобы снизить риск удара электрическим током, не подвергайте устройство воздействию дождя или влаги. Устройство следует защитить от воды. Не размещайте на нем предметы с жидкостью, например вазы.
- 18 Штепсель используется как устройство отключения, которое всегда должно быть легкодоступно.

Внимание

- Батареи (или комплект батареек) следует защищать от воздействия тепла, например солнечного света, огня и т. д.
- Эти инструкции по обслуживанию предназначены только для квалифицированных специалистов. Чтобы снизить риск удара электрическим током, не выполняйте операции обслуживания, не указанные в инструкциях по эксплуатации, если у вас нет соответствующей квалификации.

Важные инструкции по технике безопасности

- Не допускайте попадания посторонних предметов и жидкостей в устройство.
- Не ставьте источники открытого огня, например, свечи на устройство или рядом с ним.
- Не используйте коррозионные или абразивные моющие средства. Это может повредить поверхность устройства.
- Перед установкой или использованием устройства изучите сведения о мерах безопасности и электрических характеристиках на нижней или задней крышке устройства.
- Минимальное расстояние вокруг устройства для достаточной вентиляции - 5 см.
- Не закрывайте вентиляционные отверстия такими предметами, как газеты, скатерти, шторы и т. д.
- Не размещайте на устройстве источники открытого пламени, такие как зажженные свечи.
- Батареи следует утилизировать в соответствии с местными нормативными требованиями.
- Устройство можно использовать в умеренном или тропическом климате.
- Маркировочная этикетка размещена на нижней или задней части оборудования.

ВНИМАНИЕ

НЕ ПРОГЛАТЫВАЙТЕ БАТАРЕИ! РИСК ХИМИЧЕСКОГО ОЖОГА!

Если вы считаете, что батареи проглотили или они другим образом попали в организм, немедленно обратитесь за медицинской помощью. Держите новые и использованные батареи вдали от детей. Если батарейный отсек не закрывается полностью, прекратите использование продукта и не разрешайте детям брать пульт управления. Пульт управления, предоставляемый с этим продуктом, содержит батарею таблеточного типа. Если проглотить батарею таблеточного типа, это может привести к внутреннему кровотечению всего через 2 часа, а также к летальному исходу.



Надлежащая утилизация данного устройства. Эта маркировка указывает, что данные продукт не следует утилизировать вместе с бытовыми отходами на территории ЕС. Чтобы защитить окружающую среду и здоровье людей от вредного воздействия отходов, утилизируйте данный продукт надлежащим образом для повторного использования материалов. Чтобы вернуть использованное устройство, воспользуйтесь системами возврата и сбора или обратитесь в магазин, где продукт был приобретен. В этих учреждениях продукт будет безопасно утилизирован.



Bluetooth® и логотипы являются зарегистрированными торговыми знаками Bluetooth SIG, Inc. Мы имеем лицензию на использование таких знаков. Другие торговые знаки и имена являются собственностью соответствующих владельцев.

RU

СВЕДЕНИЯ FCC (для клиентов из США)

Внимание:

Любые изменения или модификации, не одобренные стороной, ответственной за соответствие, могут лишить пользователя права на эксплуатацию оборудования.

ПРИМЕЧАНИЯ:

- Это оборудование прошло испытания и соответствует ограничениям для цифрового устройства класса В в соответствии с частью 15 Правил FCC. Эти ограничения предназначены для обеспечения достаточной защиты от помех в жилом помещении. Это оборудование генерирует, использует и может излучать радиочастотную энергию. Если оно установлено и используется в нарушение инструкций, это может вызвать неблагоприятные помехи для радиосвязи.
- Однако невозможно гарантировать отсутствие таких помех в конкретном месте установки. Если оборудование вызывает неблагоприятные помехи для радио или телевидения, что можно определить путем выключения и включения оборудования, пользователь может устранить помехи одним или несколькими из следующих способов.
- Поворот или перемещение принимающей антенны.
- Увеличение расстояния между оборудованием и приемником.
- Подключение оборудования к розетке в цепи, отличной от той, к которой подключен приемник.
- Обращение к дилеру или опытному специалисту по радио/телевидению за помощью.
- Это устройство соответствует требованиям части 15 Правил FCC. Эксплуатация устройства сопряжена с двумя следующими условиями:
 - (1) это изделие не должно создавать опасных помех, и
 - (2) это изделие должно выдерживать воздействие любых помех радиоприему, в т. ч. тех, которые могут вызвать нежелательные отклонения в его работе.
- Для обеспечения соответствия ограничениям FCC для устройств класса В необходимо использовать с этим оборудованием экранированные кабели.

Важные инструкции по технике безопасности

RU

Предупреждение о подавлении помех

Это устройство содержит передатчик(-и)/приемник(-и), не требующий лицензии, который соответствует нелицензируемым RSS(-ам) Министерства инноваций, науки и экономического развития Канады. Эксплуатация осуществляется при соблюдении следующих двух условий:

- (1) Это устройство не должно создавать помех.
- (2) Это изделие должно выдерживать воздействие любых помех, в т. ч. тех, которые могут вызвать нежелательные отклонения в его работе.

Предупреждение о радиочастотном излучении для портативного устройства:

- Устройство было проверено на соответствие общим требованиям к радиочастотному излучению. Устройство можно использовать в переносном режиме излучения без ограничений.

Предупреждение о радиочастотном излучении для мобильного устройства:

- Данное оборудование соответствует стандартам излучения Федеральной комиссии по связи FCC, установленным для неконтролируемой среды. В процессе установки и эксплуатации этого устройства необходимо соблюдать расстояние не менее 20 см от излучателя до человека.

Директива по радиооборудованию

- Настоящим компания Hisense International Co., Ltd. заявляет, что радиооборудование типа Party Rocker One соответствует Директиве 2014/53/EU. Полный текст декларации о соответствии ЕС доступен по адресу: <https://hisense.fr>
<https://hisense.de>

УКСА (оценка соответствия Великобритании)

- Настоящим компания Hisense International Co., Ltd. заявляет, что радиооборудование типа Party Rocker One соответствует Регламенту радиооборудования 2017 года. Полный текст декларации о соответствии ЕС доступен по адресу: <https://hisense.co.uk>

Функции

Благодарим вас за покупку нашей продукции. Перед подключением и эксплуатацией изделия прочтите данное руководство. Сохраните данное руководство для дальнейшего использования.

- Воспроизведение по Bluetooth
- ВХОД AUX
- FM-тюнер
- USB-разъем
- Функция микрофона
- Функция гитары
- Режим звуковых эффектов с несколькими эквалайзерами

RU

Содержимое упаковки

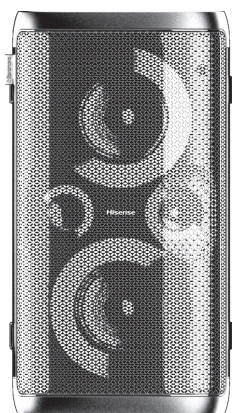

Основное устройство



Руководство пользователя
Краткое руководство пользователя
Гарантийный талон



Беспроводной микрофон × 2
(Только для Party Rocker One Plus)



* Шнур питания
переменного тока



4 × Батареяка AA (1,5 В)
(только для Party Rocker One Plus)

* Количество и тип штепселя шнуров питания зависит от региона.

Схема продукта

Вид сверху

RU

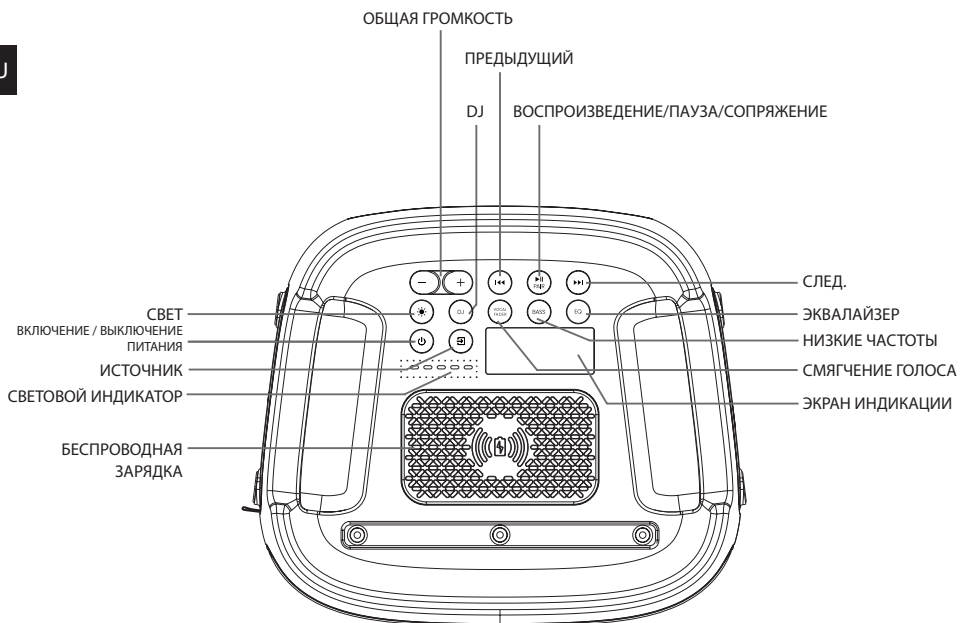

Переносной Party Rocker One

СВЕТ ☀️	Выбор различных режимов работы светодиодного индикатора
ВКЛЮЧЕНИЕ / ВЫКЛЮЧЕНИЕ ПИТАНИЯ ⏻	Включение / выключение питания
ИСТОЧНИК 📶	Выбор режима воспроизведения
СВЕТОВОЙ ИНДИКАТОР	Индикатор зарядки встроенного аккумулятора
БЕСПРОВОДНАЯ ЗАРЯДКА	Беспроводная зарядка
ОБЩАЯ ГРОМКОСТЬ (-) (+)	Увеличение/уменьшение уровня громкости
DJ	Эффект DJ
ПРЕДЫДУЩИЙ ⏮	Переход к предыдущей дорожке
ВОСПРОИЗВЕДЕНИЕ/ПАУЗА/ СОПРЯЖЕНИЕ 📶 PAIR	Воспроизведение/пауза/воспроизведение с сопряженного устройства
СЛЕД. ⏭	Переход к следующей дорожке
ЭКВАЛАЙЗЕР	Ручной режим эквалайзера
НИЗКИЕ ЧАСТОТЫ	ВКЛЮЧЕНИЕ/ВЫКЛЮЧЕНИЕ режима НИЗКИХ ЧАСТОТ
СМЯГЧЕНИЕ ГОЛОСА	Включение и выключение смягчения голоса
ЭКРАН ИНДИКАЦИИ	Экран индикации

Схема продукта

Вид установки сзади

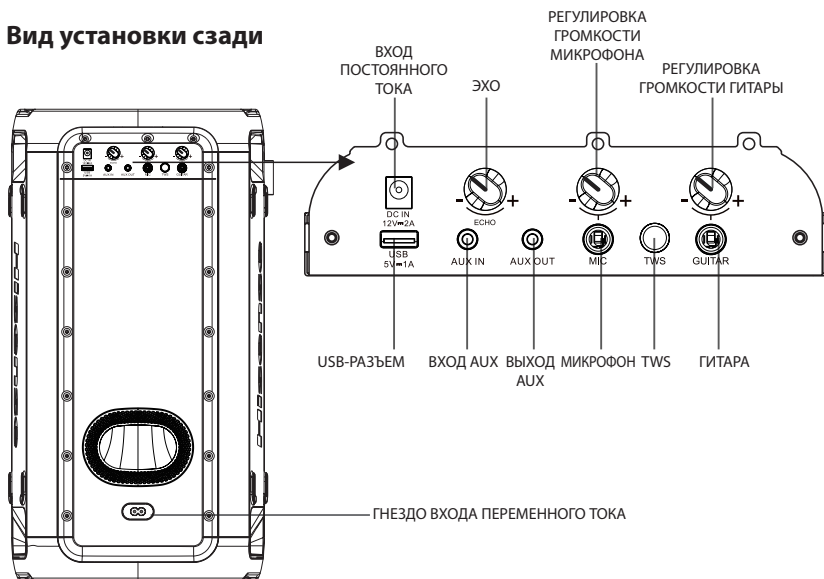

RU

Переносной Party Rocker One

ВХОД ПОСТОЯННОГО ТОКА	Входное гнездо постоянного тока (доступно только для автомобильного адаптера питания постоянного тока)
ЭХО	Увеличение/уменьшение уровня громкости микрофонного эха
РЕГУЛИРОВКА ГРОМКОСТИ МИКРОФОНА	Увеличение/уменьшение уровня громкости микрофона
РЕГУЛИРОВКА ГРОМКОСТИ ГИТАРЫ	Увеличение/уменьшение уровня громкости гитары
USB-РАЗЪЕМ	USB-разъем
ВХОД AUX	Гнездо входа AUX
ВЫХОД AUX	Гнездо выхода AUX
МИКРОФОН	Гнездо МИКРОФОНА
TWS	Нажмите для входа в режим сопряжения устройства TWS (настоящее беспроводное стерео)
ГИТАРА	Гитарный разъем
ГНЕЗДО ВХОДА ПЕРЕМЕННОГО ТОКА	Гнездо переменного тока

Подключения

Подключение электропитания

Задняя панель основного блока

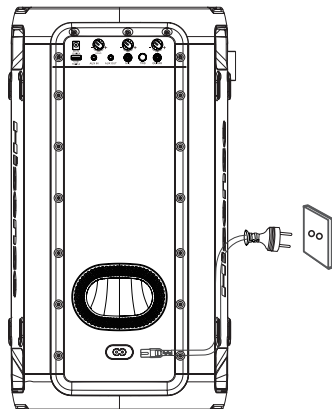

RU

Риск повреждения устройства!

Убедитесь, что напряжение источника питания соответствует напряжению, указанному на задней или нижней части устройства.

- Вставьте кабель питания переменного тока в розетку.

Гнездо ВХОДА AUX

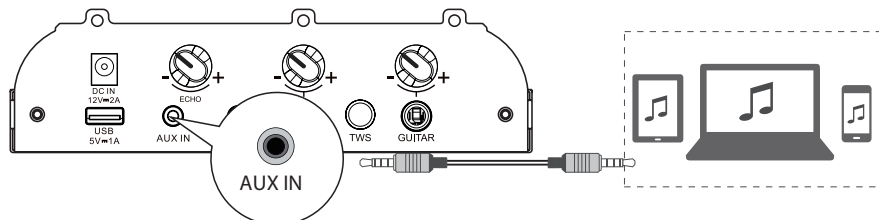

Данное устройство оснащено входным аудиоразъемом. Вы можете подавать аналоговые стереофонические аудиосигналы с внешних устройств, таких как VCD, CD, видеомэгафон, MP3-плеер и т. д.

Используйте аудиокабель с разъемом 3,5 мм (не входит в комплект поставки) для подключения к входному разъему **ВХОД AUX** на задней панели устройства, нажмите кнопку  для выбора режима **ВХОД AUX**.

Гнездо ВЫХОДА AUX

Задний вид основного блока

Вид сзади второго основного блока (не входит в комплект)

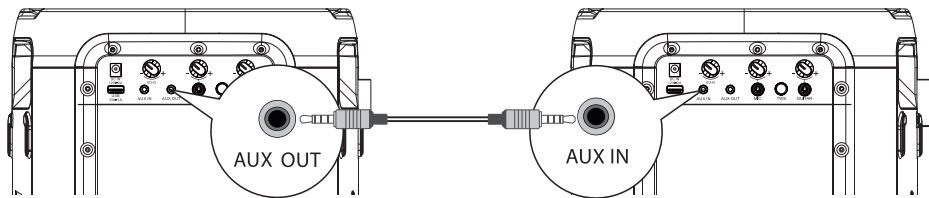

Данное устройство оснащено гнездом **ВЫХОД AUX**. Аналоговые стереофонические аудиосигналы можно выводить на внешние устройства, например, на активный динамик.

Подключите аудиокабель (не входит в комплект поставки) к разъему **ВЫХОД AUX** на задней панели устройства и разъему **ВХОД AUX** внешнего устройства, и колонка будет автоматически выводить звук на внешнее устройство.

Подключения

Гнездо МИКРОФОНА

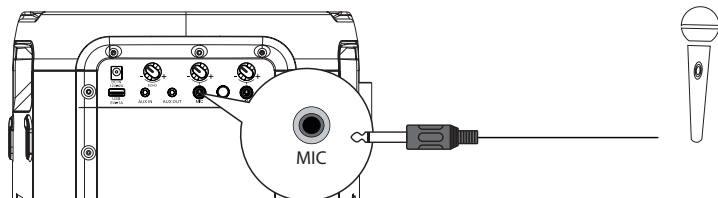

RU

Подключите микрофон к гнезду микрофона на задней панели и установите низкий уровень громкости с помощью регулятора громкости микрофона на задней панели. Отрегулируйте желаемый уровень громкости микрофона с помощью регулятора громкости микрофона на задней панели. Теперь наслаждайтесь пением караоке!

ГИТАРНЫЙ разъем

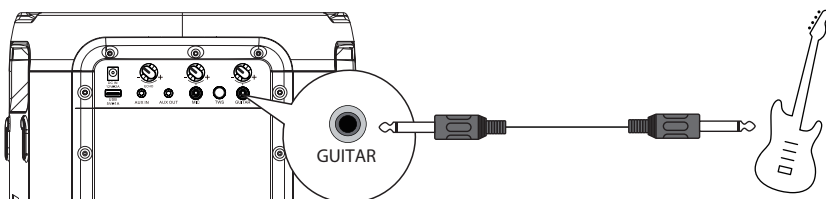

Вставьте кабель гитары в гитарный разъем на задней панели. Теперь наслаждайтесь!

ПОДКЛЮЧЕНИЕ БЕСПРОВОДНОГО МИКРОФОНА (только для Party Rocker One Plus)

RU

Подключение микрофона

Для подключения прилагаемого беспроводного микрофона по умолчанию он предварительно сопряжен с колонкой на заводе.

1. Вставьте две щелочные батарейки AA, соблюдая полярность.

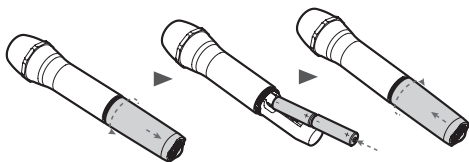

2. Последовательно включите колонку и прилагаемый беспроводной микрофон.

- Беспроводное соединение будет установлено автоматически.

Примечания:

- Микрофон автоматически выключается после 20 минут бездействия.
- Поддерживается максимум два беспроводных микрофона.

При замене батареек беспроводного микрофона

Меры предосторожности:

- Не смешивайте батарейки (старые и новые, угольные и щелочные и т. д.).
- Извлеките батарейки, если они разрядились или если микрофон не будет использоваться в течение длительного времени.
- Батарейки содержат токсичные вещества, их следует утилизировать надлежащим образом.

1. Сообщение о низком заряде батареек.

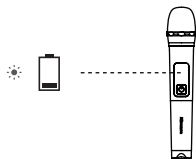

⚡: Индикатор мигает красным цветом

2. Если уровень заряда батареек низкий, замените старые батарейки на новые.

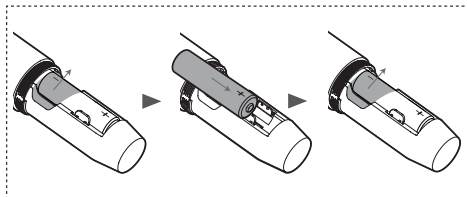
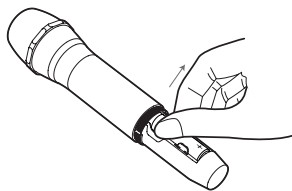

Идет соединение

- ⚡ сопряжение (индикатор мигает синим цветом)
- подключен (индикатор светится синим цветом)

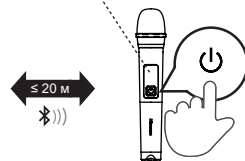

Нажмите кнопку  на верхней панели устройства, чтобы включить его.

Нажмите кнопку  на беспроводном микрофоне, чтобы включить его, индикатор на микрофоне начнет мигать синим цветом, и он автоматически сопряжется с устройством, после успешного сопряжения индикатор будет светиться синим цветом.

Отрегулируйте желаемый уровень громкости микрофона с помощью регулятора громкости микрофона на задней панели.

Примечание: когда батарейки беспроводного микрофона разряжены, индикатор на микрофоне мигает красным цветом, поэтому необходимо заменить старые батарейки в батарейном отсеке беспроводного микрофона на новые.

Базовые операции

Режим ожидания/ВКЛ.

- Нажмите кнопку  на устройстве для ВКЛЮЧЕНИЯ основного блока, нажмите и удерживайте в течение 2 секунд для ВЫКЛЮЧЕНИЯ.
- Выньте вилку из розетки, если вы хотите полностью выключить устройство.
- Если входной сигнал с устройства отсутствует более 15 минут, оно автоматически переключится в режим ожидания.

RU

Эффект DJ

- Нажмите кнопку DJ для выбора различных DJ-эффектов.
- Нажмите кнопку DJ один раз для воспроизведения текущего DJ-эффекта. При удерживании кнопки DJ в течение 1 секунды выполняется цикл выбора различных звуковых DJ-эффектов. Зажмите кнопку DJ на 1 секунду, чтобы начать воспроизведение текущих звуковых DJ-эффектов после отсутствия действий;
- Типы звуковых DJ-эффектов: DJ1 звук аплодисментов, DJ2 звук барабана, DJ3 звук будильника, DJ4 звук горна, DJ5 звук проигрывания пластинки.

Выбор режимов

- Нажмите кнопку  на устройстве, чтобы выбрать функцию воспроизведения BT→USB→ВХОД AUX→FM-режим.

Настройка громкости

- Нажмите кнопку **VOL+/VOL-** на устройстве для регулировки громкости.



Предустановленный эквалайзер

- Во время воспроизведения нажмите кнопку ЭКВАЛАЙЗЕР несколько раз для выбора: ROCK-JAZZ-SAMBA-POP-BALANCE (РОК-ДЖАЗ-САМБА-ПОП-СБАЛАНСИРОВАННЫЙ).

Настройки низких частот

- Нажмите кнопку НИЗКИЕ ЧАСТОТЫ, чтобы ВКЛЮЧИТЬ ИЛИ ВЫКЛЮЧИТЬ УСИЛЕНИЕ НИЗКИХ ЧАСТОТ.

Регулировка светодиодной подсветки

- Нажмите кнопку  несколько раз, чтобы выбрать эффект светодиодной подсветки: LED ВЫКЛ, LED1, LED2, LED3, LED4, LED5.
- Нажмите и удерживайте  для ВКЛЮЧЕНИЯ/ВЫКЛЮЧЕНИЯ стробоскопа.

Использование ВХОДА AUX

- 1 Убедитесь, что устройство подключено к телевизору или другим аудиоустройствам.
- 2 Нажмите кнопку  на устройстве, чтобы выбрать режим **ВХОД AUX**.
- 3 Используйте аудиоустройство напрямую для воспроизведения.
- 4 Нажмите кнопку **VOL+/VOL-**, чтобы установить желаемый уровень громкости.

БЕСПРОВОДНАЯ ЗАРЯДКА

Колонка для вечеринок может заряжать телефоны с поддержкой беспроводной зарядки, если положить телефон на логотип беспроводной зарядки на колонке.

Примечание:

1. Беспроводная зарядка может использоваться для зарядки совместимых смартфонов после включения питания или в режиме ожидания в режиме переменного тока в течение 4 часов.
2. для продления срока службы батареи прямая беспроводная зарядка не допускается в режиме батареи.

Использование Bluetooth

Сопряжение устройств с поддержкой Bluetooth

При первом подключении устройства Bluetooth к звуковой панели необходимо выполнить сопряжение устройств.

Примечания:

- Максимальное расстояние между звуковой панелью и устройством Bluetooth — приблизительно 8 метров (при отсутствии препятствий между ними).
 - Перед подключением устройства Bluetooth к звуковой панели убедитесь, что вам известны возможности устройства.
 - Совместимость со всеми устройствами Bluetooth не гарантируется.
 - Наличие препятствия между звуковой панелью и устройством Bluetooth может уменьшить радиус действия.
 - Если уровень сигнала слабый, приемник Bluetooth может отсоединиться, но он автоматически перейдет в режим сопряжения.
- 1 Нажмите кнопку  на устройстве, чтобы выбрать режим **Bluetooth**.
 - 2 На экране дисплея появится слово «**PAIRING**», это означает, что система перешла в режим сопряжения.
 - 3 Активируйте устройство Bluetooth и выберите режим поиска. На вашем Bluetooth-устройстве появится сообщение «**Hisense Party Rocker One**» или «**Hisense Party Rocker One Plus**».
 - 4 Выберите «**Hisense Party Rocker One**» или «**Hisense Party Rocker One Plus**» в списке сопряжения, система будет успешно подключена, и на экране появится надпись «**CONNECTED**».
 - 5 Начните воспроизведение музыки с подключенного устройства Bluetooth.

Для отсоединения устройства Bluetooth:

- Переключитесь на другой режим звуковой панели.
- Отключите Bluetooth на аудиоустройстве.
- Нажмите и удерживайте кнопку «**▶ ||**» на устройстве.

Советы:

- Введите «0000» в качестве пароля, если потребуется.
- Звуковая панель также отсоединится, если устройство выйдет за радиус действия.
- Чтобы снова подключить устройство к звуковой панели, разместите его в радиусе действия Bluetooth.
- Если устройство выйдет за радиус действия, после его возврата убедитесь, что оно подключено к звуковой панели.
- Если соединение потеряно, следуйте инструкциям выше, чтобы снова подключить устройство.

Воспроизведение музыки с устройства Bluetooth

Если ваше Bluetooth-устройство поддерживает A2DP, воспроизводит музыку через устройство.

- Чтобы приостановить/возобновить воспроизведение, нажмите **▶ ||**.
- Чтобы перейти к дорожке, нажмите **|| ◀▶** или **▶▶ ||**.
- Нажмите кнопку **VOL+/-**, чтобы увеличить или уменьшить громкость.





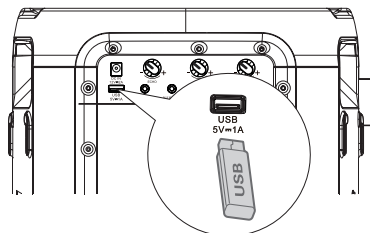

Соединение TWS

- Это Bluetooth-соединение **TWS** (TRUE WIRELESS STEREO) используется только между двумя одинаковыми динамиками.
- Включите обе колонки, нажмите кнопку  на обеих колонках для переключения в режим bluetooth, нажмите кнопку **TWS** на одной из колонок, на дисплее колонки отобразится **TWS ON**, а затем **TWS PAIRING**, обе колонки войдут в состояние сопряжения автоматически, после успешного сопряжения на дисплее главной колонки отобразится **MASTER**, а на дисплее подчиненной — **SLAVE**.
- Включите устройство bluetooth и убедитесь, что оно находится в режиме поиска.
- Выберите «**Hisense Party Rocker One**» или «**Hisense Party Rocker One Plus**» из списка обнаруженных устройств и подключитесь к нему.
- Главная колонка будет работать как левый канал во время **TWS** и принимать сигнал bluetooth, другая колонка будет работать как правый канал для воспроизведения музыки.
- Нажмите и удерживайте кнопку **TWS**, чтобы отключить соединение колонок **MASTER** и **SLAVE** в режиме подключения **TWS**, на дисплеях обеих колонок прокрутится надпись **TWS OFF**.

Использование USB-устройства

Использование USB-устройства





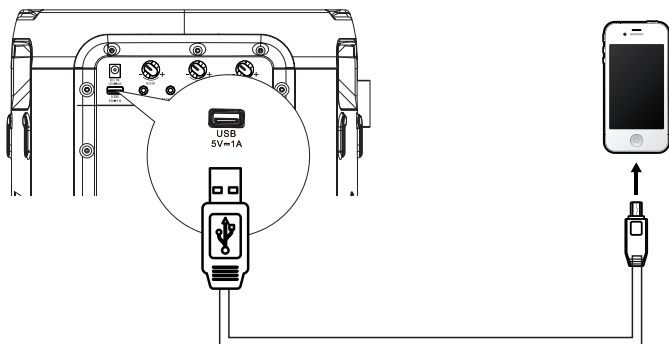

- 1 Вставьте USB-устройство и нажмите кнопку  для выбора режима USB.
- 2 Воспроизведение начнется автоматически. Если воспроизведение не началось автоматически, нажмите кнопку .
- Чтобы перейти к предыдущей/следующей дорожке, нажмите кнопки /  на устройстве.
- Чтобы перейти к предыдущей/следующей папке, нажмите и удерживайте кнопки /  на устройстве.
- 3 В режиме ВОСПРОИЗВЕДЕНИЕ/ПАУЗА нажмите и удерживайте кнопку  в течение 3 секунд для переключения между режимами ПОВТОР 1/ ПОВТОР ВСЕХ/СЛУЧАЙНЫЙ/НОРМАЛЬНЫЙ.

RU

Зарядка от порта USB



Гнездо зарядки  5 V  1 A предназначено для зарядки мобильных устройств (например, Mp3-плеера, мобильного телефона и т. д.). Оно подает постоянное напряжение 5 В при токе зарядки до 1000 мА (1 А).





Во включенном режиме используйте USB-кабель (не входит в комплект) для подключения мобильного устройства к гнезду зарядки  5 V  1 A, и мобильное устройство начнет заряжаться.

Использование FM-радио





Нажмите кнопку  несколько раз, чтобы выбрать источник ТЮНЕРА. На дисплее появится надпись «TUNER».

НАСТРОЙКА на станцию



Автонастройка

- 1 Нажмите и удерживайте кнопку  , чтобы начать автоматическую настройку. Нажмите кнопку   еще раз, чтобы остановить автонастройку.
 - 2 Найденные радиостанции будут сохранены в качестве предустановленных.
- Примечание: Поиск может не остановиться на станции с очень слабым сигналом.







Ручная настройка

Нажмите и удерживайте кнопку   или  , чтобы начать сканирование в прямом или обратном направлении. На дисплее отобразится просматриваемая частота. После обнаружения станции сканирование автоматически останавливается для изменения частоты до тех пор, пока вы не найдете нужную станцию.

Поиск радиостанции вручную

- 1 Кратковременно нажимайте кнопки   или  , пока не будет выбрана оптимальная частота приема.
- 2 При каждом нажатии кнопка   или   частота уменьшается/увеличивается на 0,05 МГц.

Выбор предустановленной станции

- 1 Нажмите кнопку   для переключения между предустановленной станцией и частотой.
- 2 Нажмите кнопку   /  , чтобы выбрать нужную предустановленную станцию.

Зарядка аккумулятора колонки для вечеринки

Зарядка встроенного аккумулятора

Используйте шнур питания переменного тока (входит в комплект) для подключения входного гнезда питания переменного тока на устройстве к розетке переменного тока. Во время зарядки индикатор зарядки будет мигать, если пять индикаторов зарядки будут гореть ровным светом, значит, аккумулятор полностью заряжен.

В качестве альтернативы подключите один вывод автомобильного адаптера питания постоянного тока (не входит в комплект) к входному разъему постоянного тока на устройстве, а другой вывод автомобильного адаптера питания постоянного тока подключите к розетке питания в автомобиле.

5 светодиодов светятся белым светом = уровень заряда примерно 100%

4 светодиода светятся белым светом = уровень заряда примерно 80%

3 светодиода светятся белым светом = уровень заряда примерно 60%

2 светодиода светятся белым светом = уровень заряда примерно 40%

1 светодиод светится белым светом = уровень заряда примерно 20%

(указывает на необходимость зарядки)

Примечание: когда батарея разрядится, устройство издаст звуковой сигнал.

Если для зарядки используется вход постоянного тока, устройство может только заряжаться и не может проигрывать музыку.

Устранение неполадок

НЕ ремонтируйте систему сами, чтобы не аннулировать гарантию. Если у вас возникнут проблемы при использовании устройства, изучите следующие инструкции перед обращением в службу поддержки.

Нет питания

- Убедитесь, что кабель питания правильно подключен.
- Убедитесь, что в розетке есть напряжение.
- Нажмите кнопку  на колонке.

Слышен гул или жужжание

- Убедитесь, что все кабели и провода надежно подключены.
- Подключите другой источник сигнала (проигрыватель Blu-ray и т. д.), чтобы проверить, сохранится ли жужжание. Если это не так, возможно, проблема связана с исходным устройством.
- Подключите ваше устройство к другому входу на колонке.

Не удается найти имя Bluetooth звуковой панели на устройстве Bluetooth

- Убедитесь, что функция Bluetooth включена на устройстве Bluetooth.
- Повторите сопряжение звуковой панели с устройством Bluetooth.

RU

Спецификации

Название модели	Party Rocker One
Название модели	Party Rocker One Plus

RU

Источник питания

Напряжение	AC 100-240 В ~ 50/60 Гц; DC IN 12 В 2 А
Потребляемая мощность (переменный ток)	80 Вт
Габариты (Ш x В x Г)	295 × 550 × 258 мм

Усилитель (максимальная мощность звука)

Максимальная суммарная мощность звука усилителя	300 Вт
---	--------

Условия окружающей среды

Использование	мин. 0 °С – макс. +45 °С / 60% относительной влажности
Хранение	мин. -10 °С – макс. +60 °С / 65% относительной влажности
Встроенный аккумулятор	Литиево-ионная батарея на 5000 мА·ч, 7,4 В
Время зарядки аккумулятора	3,5 часа
Время работы от аккумулятора	15 часов*

Радио

FM-диапазон	FM 87,5 – 108 МГц.
Антенна FM	Постоянно установленная проводная антенна

Система

Диапазон частот	20 Гц – 20 КГц
Сигнал/шум	> 80 дБ
Порт USB	USB 2.0 до 32 Гб WAV \ WMA \ MP3
Выход USB	Выход: 5 В 1 А макс.

Bluetooth®

Версия Bluetooth	5.0
Мощность Bluetooth-передатчика	< 10 дБм
Диапазон частоты	2,4 ГГц – 2,4835 ГГц

Влагозащита

Верхняя панель	IPX4
----------------	------

Беспроводной микрофон (только для Party Rocker One Plus)

Тип аккумулятора	AA (1,5 В × 2)
Мощность передатчика	9 дБм
Расстояние между передатчиком и приемником	≤ 20 м

* Время работы от аккумулятора 15 часов указано только для справки и может меняться в зависимости от музыкального контента и состояния аккумулятора после многочисленных циклов зарядки и разрядки. Такой продолжительности можно достичь при заранее установленном источнике музыки, выключенном световом шоу, уровне громкости 7 и источнике потокового вещания BT.

* Если питание осуществляется только от аккумулятора, мощность автоматически снижается для защиты аккумулятора.

Hisense

Party Rocker One
Party Rocker One Plus