

Hisense

Quick Start Guide

PARTY SPEAKER
Model: Party Rocker One
Model: Party Rocker One Plus

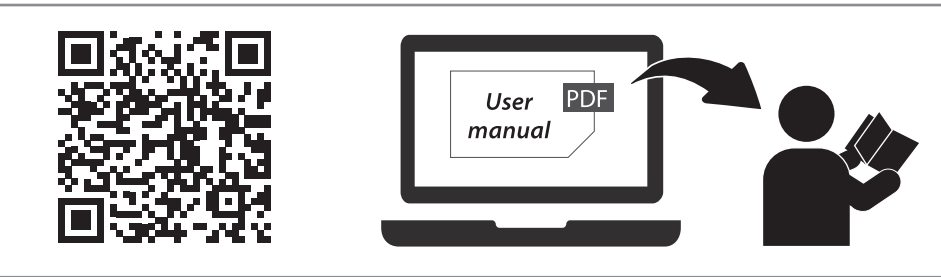
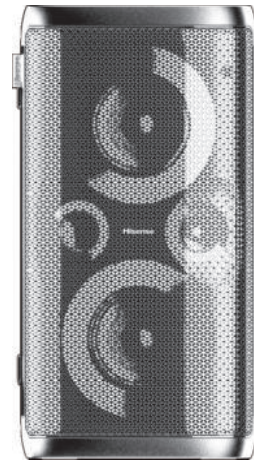

***Design and specifications are subject to change without notice.**

What's in the Box

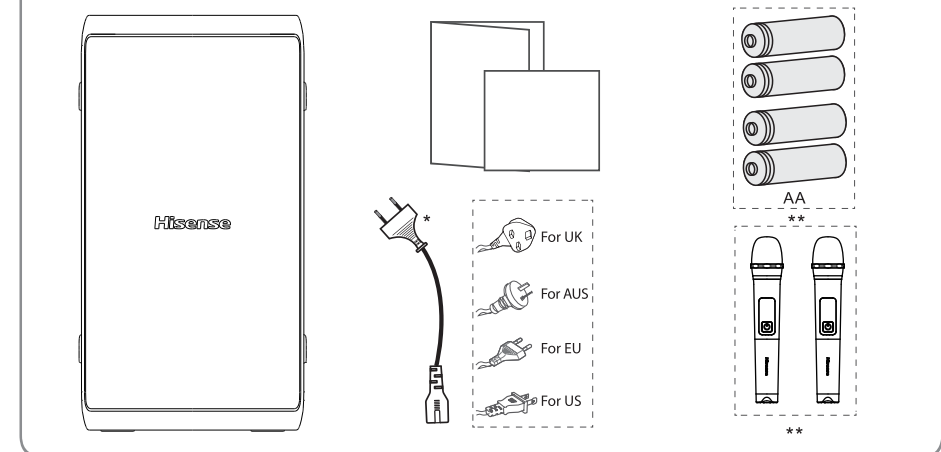

- EN** *Power cord quantity and plug type vary by regions. ** Only for Party Rocker One Plus. For other source connections /detailed operation, please refer to Complete UM on web.
- FR** *Le nombre de cordons d'alimentation fournis et le type de prise varient selon les régions.** Uniquement pour le Party Rocker One Plus. Pour d'autres connexions de sources ou le fonctionnement détaillé, veuillez vous référer au manuel de l'utilisateur sur le Web.
- DE** *Netzkaabel und Steckertyp variieren je nach Region.** nur für Party Rocker One Plus. Für andere Anschlüsse von Quellen und eine detaillierte Beschreibung der Bedienung lesen Sie bitte die vollständige Bedienungsanleitung im Internet.
- IT** *La lunghezza del cavo di alimentazione ed il tipo di spina variano in base alla regione.** Solo per il Party Rocker One Plus. Per la connessione di altre sorgenti/dettagli sull'utilizzo, fare riferimento al manual completo sul web.
- ES** *La cantidad de cable de alimentación y el tipo de enchufe varían según la región.** Solo para Party Rocker One Plus. Para la conexión de otras fuentes/operación detallada, consulte el MU Completo en la web.
- SL** *Število napajalnih kablov in priključki so odvisni od regije.** Le za Party Rocker One Plus. V popolnem spletnem priročniku za uporabo so navodila za povezave do drugih virov ter podrobnosti o delovanju/uporabi.
- HR** *Količina kabela za napajanje i vrsta utikača razlikuju se po regijama.** samo za model Party Rocker One Plus. Za poveznice na druge izvore / detaljne informacije o radu pogledajte cijeli korisnički priručnik na mreži.
- CZ** *Počet napájecích kabelů a typ zástrčky se liší podle regionu.** jen pro Party Rocker One Plus. Připojení k jiným zdrojům nebo podrobné informace o používání najdete v kompletní uživatelské příručce na webu.
- SK** *Dĺžka napájacieho kábla a typ zástrčky sa líšia v závislosti od regiónu.** Len pre Party Rocker One Plus. Pripojenia k iným zdrojom/podrobné informácie o obsluhu nájdete v Kompletnej používateľskej príručke na webe.
- HU** *Az áramkábel hossza és a dugvilla típusa régióként eltérő.** Csak Party Rocker One Plus esetén. Más forrásokhoz való csatlakozáshoz/részletezett kezeléshez tekintse meg a teljes felhasználói kézikönyvet az Interneten.
- PT** *A quantidade de cabo de alimentação e o tipo de fcha variam de acordo com a região.** Apenas para Party Rocker One Plus. Para outras ligações de entradas/funçãoamento detalhado, consulte o MU Completo na Internet.
- RO** *Cantitatea de cabluri de alimentare și tipul de ștecher variază în funcție de regiune.** numai pentru Party Rocker One Plus. Pentru conectarea la alte surse/funționarea detaliată, vă rugăm să consultați manualul complet de utilizare disponibil online.
- PL** *Liczba kabli zasilających i wtyczek zależy od regionu.** Tylko dla Party Rocker One Plus. Informacje na temat połączeń z innymi źródłami lub szczegółowej obsługi można znaleźć w pełnej instrukcji obsługi dostępnej w Internecie.
- SR** *Broj strujnih kablova i vrste utikača variraju u zavisnosti od regiona.** Samo za Party Rocker One Plus. Za druga povezivanja izvora / detaljni rad, pogledajte kompletno korisničko uputstvo na internetu.
- MK** *Должината на електричниот кабел и типот на приклучок се разликуваат според регионите.** Само за Party Rocker One Plus. За други поврзувања на изворот / детални операции, погледнете го целосното КУ на веб.
- SQ** *Sasia e kordonit elektrik dhe lloji i spinës ndryshojnë sipas rajoneve.** Vetëm për Party Rocker One Plus. Për lidhje të tjera të burimit / funksionim të detajuar, referohuni te "Manuali i plotë i përdoruesit në ueb.
- BS** *Količina napojnog kabela i utikač razlikuju se u zavisnosti od regiona.** Samo za Party Rocker One Plus. Za spajanje drugih izvora / detaljne podatke o radu pogledajte čitav priručnik na mreži.
- NL** *Het aantal netsnoeren en het type stekker verschillen per regio. ** Alleen voor Party Rocker One Plus. Voor andere bron aansluitingen/gedetailleerde bediening, zie Complete UM op web.
- DK** *Mængden af netledninger og stiktyper varierer fra region til region. ** Kun for Party Rocker One Plus. For andre kildeforbindelser/detaljeret betjening henvises til Complete UM på webben.
- SE** *Antalet nätsladdar och kontakttyp varierar beroende på region. ** Endast för Party Rocker One Plus. För andra anslutningar/detaljerad användning, se Complete UM på webben.
- FI** *Virtajohtojen määrä ja pistoketyyppi vaihtelevat alueittain. ** Vain Party Rocker One Plus:lle. Muiden lähteiden liittäminen / yksityiskohtainen toiminta on esitetty Täydellisessä käyttöoppaassa verkossa.
- NO** *Antall strømkabler og pluggtype varierer fra region til region. ** Bare for Party Rocker One Plus. For andre kildetilkoblinger/detaljert operasjon, se Fullfør UM på web.
- IS** *Magn rafmagnssnúra og gerð innstunga er mismunandi eftir svæðum. ** Aðeins fyrir Party Rocker One Plus. Fyrir aðrar upprunategningar / ítarlegar aðgerðir, vinsamlegast skoðuðu Complete UM á vefnum.
- ET** *Toitejuhtmete arv ja galvenais spraudnis* e tüüp võivad eri piirkondades erineda.** Ainult Party Rocker One Plus. Muude allikaühenduste ja üksikasjalike kasutusjuhiste kohta vaadake täielikku kasutusjuhendit veebis.
- LT** *Maitinimo laidų kiekis ir maitinimo kištuko tipas gali skirtis priklausomai nuo regiono.** Tik Party Rocker One Plus. Dėl kitų jungčių ir detalesnio naudojimo vadovo žr. visą dokumentą internete.
- LV** *Strāvas vadi un spraudņu veidi atšķiras atkarībā no reģioniem.** Tikai Party Rocker One Plus. Citiem avota pieslēgumiem/detaļām, lūdzu, skatieties pilnīgo lietošanas pamācību tīmeklī.
- UK** *Довжина шнура живлення та тип вилки залежать від регіону.** Тільки для Party Rocker One Plus. Для підключення інших джерел і детальної інформації щодо експлуатації див. повний посібник користувача на сайті.
- GR** *Ο αριθμός των καλωδίων ρεύματος και ο τύπος του φics διαφέρουν ανάλογα με την περιοχή. Μόνο για το Party Rocker One Plus. / λεπτομερή λειτουργία, ανατρέξτε στο Πλήρες εγχειρίδιο χρήσης στο διαδίκτυο.
- BG** *Количествотo захранващи кабели и типът на щепсена са различни в различните региони. Само за Party Rocker One Plus. / подробности указания за експлоатация, моля, направете справка с Пълното ръководство на потребителя в интернет.

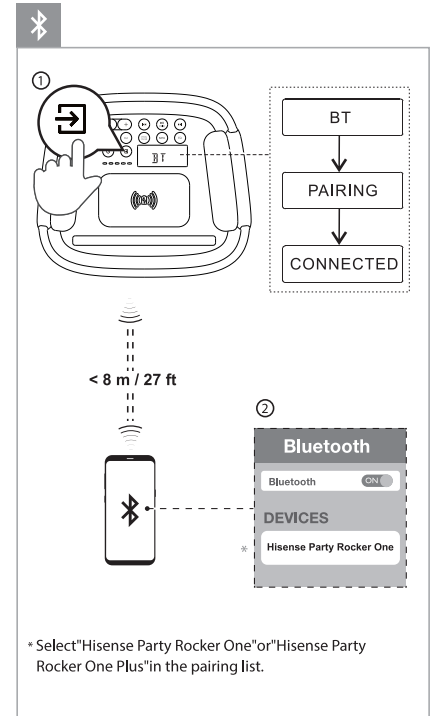
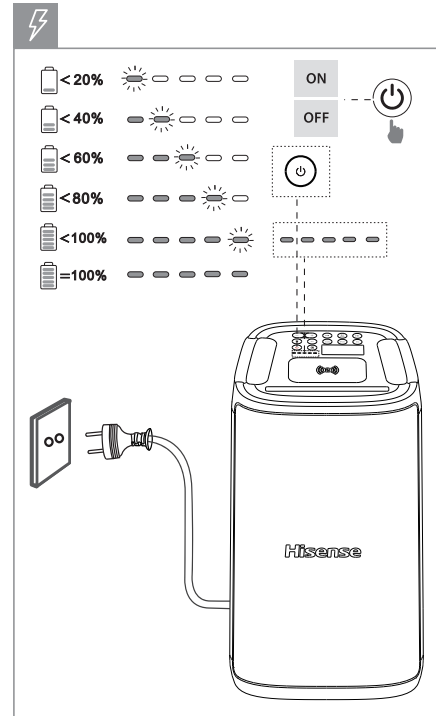

*Select "Hisense Party Rocker One" or "Hisense Party Rocker One Plus" in the pairing list.

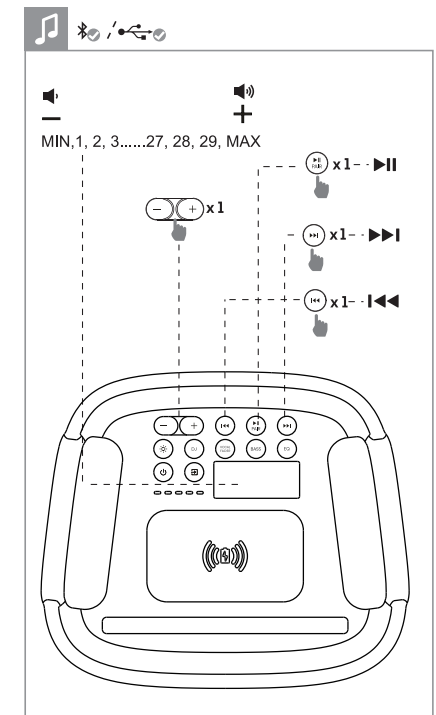
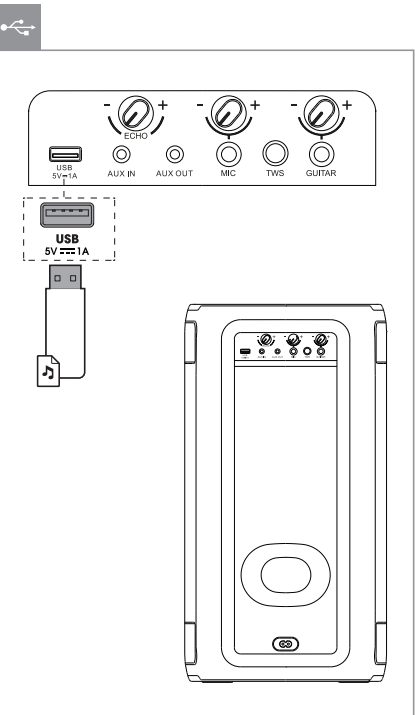

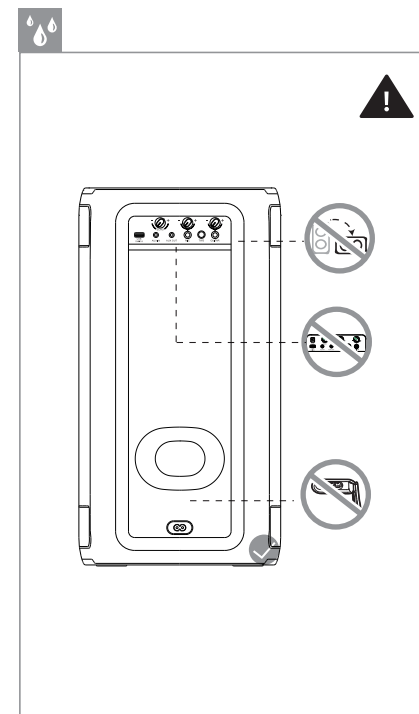
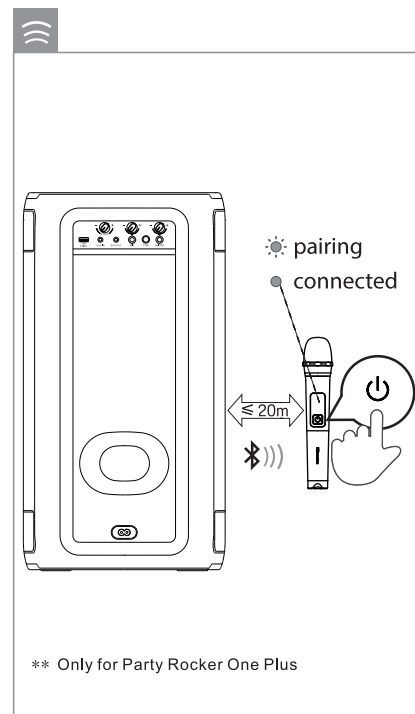
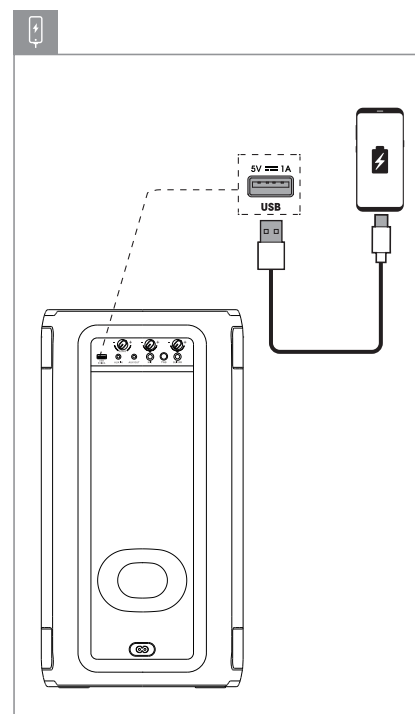
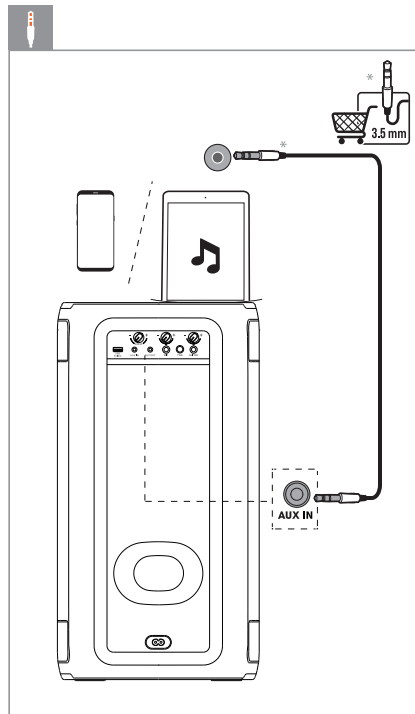
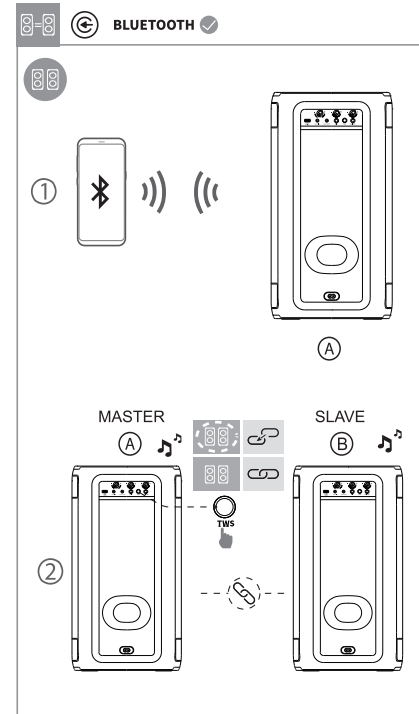
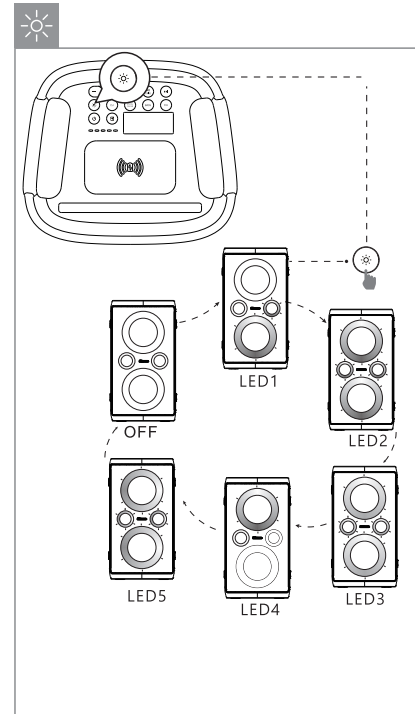
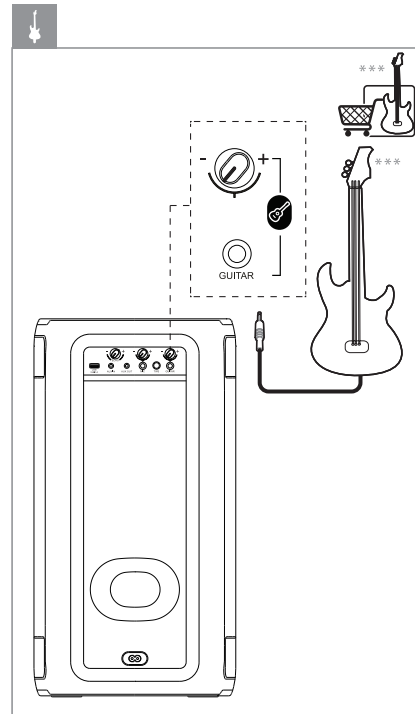
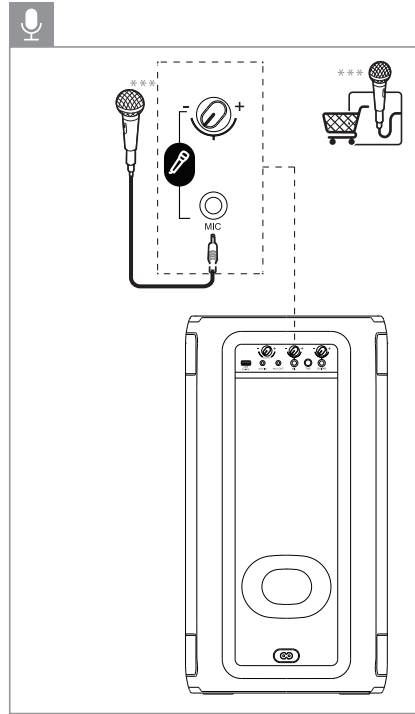

** Only for Party Rocker One Plus

TRADEMARK



The Bluetooth® word mark and logos are registered trademarks owned by Bluetooth SIG, Inc. We are the licensee to use such marks. Other trademarks and trade names are those of their respective owners.



EU Declaration of conformity (DoC)

Unique identification of this DoC: H-GJYX-20240815-001

We, Declare under our sole responsibility that the product:

Product Name: Audio Equipment

Trade Name: Hisense

Model: Party Rocker One , Party Rocker One Plus

To which this declaration relates is in conformity with the essential requirements and other relevant requirements of the radio equipment directive (2014/53/EU), Eco design Directive (2009/125/EC) & Regulation(EU) 2023/826, RoHS Directive (2011/65/EU and its amendment (EU)2015/863 , UK Directive of RER 2017 (SI 2017/1206)

The product is in conformity with the following standards and /or other normative documents:

RED Certificate issued by: Notified Body 1177. IIA Lab Services,LLC

Health & Safety (Art. 3(1)(a)): EN62479:2010, EN 50663:2017, EN IEC 62311: 2020, EN 50665:2017, ,EN IEC 62368-1:2020+A11:2020

EMC (Art. 3(1)(b)): EN 55032: 2015/A1:2020, EN 55035:2017/A11:2020

EN IEC 61000-3-2:2019, EN 61000-3-3:2013/A1:2019

ETSI EN 301 489-1 V2.2.3: 2019, ETSI EN 301 489-3 V2.1.1: 2019, ETSI EN 301 489-17 V3.2.4: 2020

Spectrum (Art. 3(2)): ETSI EN 300 328 V2.2.2: 2019, ETSI EN 300 440 V2.2.1:2018 (For Party Rocker One Plus Only) ,ETSI EN 303 417 V1.1.1: 2017

EN 303345-1(Only for FM Function), EN 303345-3(Only for FM Function),

ErP: COMMISSION REGULATION (EU) 2023/826, IEC 62087-1:2015, IEC 62087-6:2015, EN 50564: 2011,

RoHS: 2011/65/EU and its amendment (EU)2015/863

Place and date of issue (of this DoC): Hong Kong,China; 2024-8-15

Signed by or for the manufacturer: XinYang (Hong Kong) Co., Ltd

Address: Room3101-05, Singga Commercial Centre.No.148 Connaught Road West, Hong Kong,China

Title: Quality & Compliance Manager

Name (in print): Jack Zhao

Signature:

