

МК

gorenje

ДЕТАЛНО УПАТСТВО ЗА
УПОТРЕБА НА ВЕРТИКАЛЕН
ЛАДИЛНИК И ЗАМРЗНУВАЧ



Ви благодариме за довербата која ние ја укажавте со купувањето на овој апарат кој е наменет за поедноставување на животот. За полесна употреба на производот, ние ви приложуваме детални упатства за употреба и упатствата за монтажа кои се дадени во посебен дел. Упатствата за употреба се создадени да ви ја објаснат употребата на апаратот на најбрз можен начин.

Се надеваме дека со задоволство ќе го користите овој апарат.

Апаратот е наменет само за употреба во домаќинството.

Ладилникот е наменет за чување на свежа храна на температури над 0 °C.

Замрзнувачот е наменет за замрзнување на свежа храна и за долгорочно чување на замрзната храна (до една година во зависност од типот на храната).

Ве молиме посетете ја нашата веб страница каде можете да го внесете бројот на моделот на вашиот апарат, назначен на натписната таблица или гарантниот лист за да најдете детални информации за вашиот апарат, совети за употреба, решавање на проблеми, информации за сервиси, упатствата за употреба и слично.



<http://www.gorenje.com>



Важни безбедносни предупредувања

СОДРЖИНА

4 ВАЖНИ ПРЕДУПРЕДУВАЊА	ВОВЕД
4 БЕЗБЕДНОСНИ ИНФОРМАЦИИ И ПРЕДУПРЕДУВАЊА	
11 ИНСТАЛИРАЊЕ НА ВАШИОТ НОВ АПАРАТ	ОПИС НА АПАРАТОТ
14 ОПИС НА АПАРАТОТ	
15 РАБОТА СО АПАРАТОТ	
20 КОРИСТЕЊЕ НА ВАШИОТ АПАРАТ	
29 КОРИСНИ СОВЕТИ	ОДМРЗНУВАЊЕ И ЧИСТЕЊЕ НА АПАРАТОТ
30 ЧИСТЕЊЕ И ГРИЖА	
32 РЕШАВАЊЕ ПРОБЛЕМИ	РАЗНО
35 ИСФРЛАЊЕ НА АПАРАТОТ	

ВАЖНИ ПРЕДУПРЕДУВАЊА



БЕЗБЕДНОСНИ ИНФОРМАЦИИ И ПРЕДУПРЕДУВАЊА

Заради ваша безбедност и правилна употреба, пред да го инсталирате и за првпат да го употребите апаратот, прочитајте го ова упатство внимателно, вклучително и советите и предупредувањата. За да одбегнете непотребни грешки и незгоди, важно е да се осигурите дека сите што го користат апаратот се темелно запознаени со карактеристиките на неговата работа и безбедносните одлики. Зачувајте го ова упатство и осигурете се дека истото го придружува апаратот доколку биде преместен или продаден, за секој што ќе го користи до крајот на неговиот животен век да биде правилно информиран во врска со употребата на апаратот и безбедноста. Заради безбедност на животот и имотот, придржувајте се до предупредувањата во ова упатство за употреба, затоа што производителот не е одговорен за штети причинети поради пропусти.

Безбедност на деца и други ранливи лица

Според стандардот на ЕУ

Овој апарат може да го користат деца на возраст од 8 и повеќе години и лица со намалени физички, сетилни или умствени способности или со недостиг на искуство и знаење, под услов да им е обезбеден надзор или упатства во врска со употребата на апаратот на безбеден начин и да ги разбираат придружните опасности. Деца не смеат да се играат со апаратот. Деца не смеат да го чистат и да го одржуваат апаратот без надзор.

Деца на возраст од 3 до 8 години смеат да ставаат и да вадат работи од фрижидерот.

Според стандардот на Меѓународната електротехничка комисија (IEC)

Овој апарат не е наменет за употреба од страна на лица (вклучително и деца) со намалени физички, сетилни или умствени способности или кои немаат искуство и знаење, освен доколку не им е обезбеден надзор или им се дадени упатства во врска со употребата на апаратот од страна на лице одговорно за нивната безбедност.

- Чувајте ја целата амбалажа настрана од деца, поради ризикот од задушвање.
- Доколку го не го употребувате повеќе апаратот, извлекете го кабелот од штекер, пресечете го приклучниот кабел (колку што е можно поблизу до апаратот) и отстранете ја вратата, за да спречите деца кои се играат да претрпат електричен удар или да се затворат во него.
- Доколку овој апарат, кој има врата на магнетско затворање, треба да замени постар апарат со брава (шарка) со федер на вратата или на капакот, онеспособете ја бравата пред да го исфрлите стариот апарат. Така ќе спречите апаратот да се претвори во смртна стапица за деца.



Општа безбедност

- **ПРЕДУПРЕДУВАЊЕ** — Овој апарат е наменет за употреба во домаќинството и слични средини, како што се
 - кујни за вработените во продавници, деловни простории и други работни средини;
 - сместувачки објекти, од страна на клиенти во хотели, мотели и други видови сместувачки објекти;
 - угостителски објекти за преноќување и појадување;
 - кетеринг и слични немалопродажни средини.

- ПРЕДУПРЕДУВАЊЕ — Не складирајте експлозивни супстанции, како што се конзерви со аеросол со запаливи материји, во овој апарат.
- ПРЕДУПРЕДУВАЊЕ — Доколку приклучниот кабел е оштетен, мора да го замени производителот, неговиот агент за сервисирање или слично, квалификувано лице, за да се избегне опасност.
- ПРЕДУПРЕДУВАЊЕ — На отворите за вентилација, во внатрешноста на апаратот или во вградената структура не смее да има пречки.
- ПРЕДУПРЕДУВАЊЕ — не употребувајте механички или други средства за да го забрзате процесот на одмрзнување, освен оние кои се препорачани од страна на производителот.
- ПРЕДУПРЕДУВАЊЕ — Не оштетувајте го разладното коло.
- ПРЕДУПРЕДУВАЊЕ — Не употребувајте електрични апарати во внатрешноста на просторите за складирање на храна на апаратот, освен доколку тоа не се видови апарати кои се препорачани од страна на производителот.
- ПРЕДУПРЕДУВАЊЕ — Ладилното средство (фреон) и изолациониот гас се запаливи. Кога го исфрлате апаратот, сторете го тоа само во овластен центар за одложување. Не изложувајте го на оган.
- ПРЕДУПРЕДУВАЊЕ — Кога го поставувате апаратот на неговото место, проверете приклучниот кабел да не е притиснат или оштетен.
- ПРЕДУПРЕДУВАЊЕ — Не ставајте разводници со повеќе штекери или мобилни приклучници за струја зад апаратот.

Менување на LED сијалицата

- ПРЕДУПРЕДУВАЊЕ— LED светлото не смее да го менува корисникот! Доколку LED светлото сијалицата е оштетено, контактирајте го центарот за помош на клиенти и побарајте помош.

Ладилно средство (фреон)

Ладилното средство (фреон) изобутан (R600a) се содржи во

ладилното коло на апаратот и претставува природен гас со висок степен на еколошка компатибилност, но кој е сепак запалив. При транспорт и инсталирање на апаратот, треба да се осигурите ниту една од компонентите на разладното коло да не се оштети. Ладилното средство (фреон)(R600a) е запаливо.

- **ПРЕДУПРЕДУВАЊЕ** — Фрижидерите содржат ладилно средство (фреон) и гасови во изолацијата. Ладилното средство (фреон) и гасовите мора да се исфрлат на професионален начин, затоа што може да предизвикаат повреди или воспаленија на очите. Пред да го исфрлите апаратот, осигурете се дека разладното коло не е оштетено.



ВНИМАНИЕ! Ризик од пожар/запаливи материјали.

Доколку разладното коло се оштети:

- Одбегнувајте отворен оган и извори на палење.
- Темелно проветрете ја просторијата во која е сместен апаратот.

Опасно е да се менуваат спецификациите или овој производ на каков и да е начин.

Секако оштетување на кабелот може да доведе до краток спој и/или струен удар.



Електрична безбедност

- Струјниот кабел не смее да се продолжува.
- Проверете струјниот кабел да не е смачкан или оштетен. Смачкан или оштетен струен кабел може да прегрее и да предизвика пожар.
- Во секое време треба да може да му пристапите на главниот кабел на апаратот.
- Доколку штекерот е олабавен, не ставајте го струјниот кабел во него. Постои ризик од струен удар или пожар.

- Не смеете да го пуштате апаратот во работа без капакот на внатрешната сијалица.
- Фрижидерот треба да се напојува единствено со еднофазна наизменична струја од 220~240V/50Hz. Доколку флукутирањето на напонот во областа на корисникот е толку голема што напонот ги надминува горните граници, од безбедносни причини треба да приклучите автоматски регулатор на напонот за наизменична струја со повеќе од 350W на фрижидерот. Фрижидерот мора да има штекер со специјална моќност, наместо обичниот како за другите електрични апарати. Неговиот кабел мора да одговара на штекерот со жица за заземјување.

Секојдневна употреба

- Не складирајте запаливи гасови или течности во апаратот. Постои ризик од експлозија.
- Не пуштајте во работа никакви други електрични апарати во апаратот (на пример, електрични апарати за сладолед, миксери, итн.).
- При исклучување од штекерот, секогаш држете го за приклучокот, а не влечете го кабелот.
- Не ставајте топли предмети во близина на пластичните делови на апаратот.
- Не ставајте прехранбени производи веднаш до издувниот отвор на задниот ѕид.
- Спакуваната смрзната храна складирајте ја во согласност со упатствата на производителот за смрзната храна.
- Строго придржувајте се до препораките на производителот во однос на складирањето. Погледнете ги релевантните упатства за складирање.
- Не ставајте газирани пијалаци во одделот за замрзнување, зашто тој создава притисок врз конзервите, што може да доведе до тоа тие да експлодираат и да го оштетат апаратот.
- Замрзнатата храна може да предизвика изгореници доколку се консумира директно од замрзнувачот.
- Не ставајте го апаратот на директна сончева светлина.

- Запалените свеќи, ламбите и другите предмети со отворен оган држете ги настрана од апаратот, за да не го запалат.
- Намената на апаратот е да служи за чување прехранбени производи и/или пијалаци во нормални домаќинства, како што е објаснето во ова упатство. Апаратот е тежок. Треба да се внимава кога се преместува.
- Не земајте и не допирајте работи од замрзнувачот со водени/ влажни раце, затоа што тоа може да предизвика драсканици на кожата и изгореници.
- Никогаш не користете ја основата, фиоките, вратите, итн. како подлога на која ќе стоите.
- Замрзнатата храна не смее повторно да се замрзнува откако еднаш ќе биде одмрзната.
- Не консумирајте сладолед или коцки мраз директно од замрзнувачот, зашто тоа може да предизвика изгореници на устата и на усните.
- За да избегнете паѓање и повредување или оштетување на апаратот, не преоптоварувајте ги преградите на вратата и не ставајте премногу храна во фиоките за овошје и зеленчук.
- ПРЕДУПРЕДУВАЊЕ - Храната треба да се спакува во соодветно пакување пред да се стави во фрижидер. Течноста треба да се чува во шишиња или во затворени садови за да се спречи истурање, бидејќи дизајнот на апаратот не е едноставен за чистење.

Внимание!

Грижа и чистење

- Пред да почнете со одржување на апаратот, исклучете го приклучокот од штекер.
- Не чистете го апаратот со метални предмети, чистачи на пареа, етерични масла, органски раствори или абразивни средства за чистење.
- Не користете остри предмети за отстранување на мраз од апаратот. Користете пластична гребалка.

Инсталација Важно!

- При приклучување на струја, внимателно следете ги упатствата дадени во ова упатство.
- Отпакувајте го апаратот и проверете дали има оштетувања на него. Не приклучувајте го апаратот доколку е оштетен. Пријавете ги веднаш евентуалните оштетувања во местото од кое сте го купиле апаратот. Во таков случај, зачувајте ја амбалажата.
- Препорачливо е да се чека најмалку четири часа пред да го приклучите апаратот, за да му дадете време на маслото да се врати во компресорот.
- Околу апаратот треба да има соодветна циркулација на воздух, во спротивно може да дојде до прегревање. За да се постигне задоволителна вентилација, следете ги упатствата релевантни за инсталирање. Секогаш кога е можно, задниот дел од апаратот не треба да биде преблизу до ѕид, за да се одбегне контакт со топлиите делови (компресорот, кондензаторот) и да се спречи ризикот од пожар. Следете ги упатствата кои се однесуваат на инсталирање.
- Апаратот не смее да биде лоциран во близина на радијатори или шпорети.
- По инсталирањето на апаратот, проверете дали струјниот кабел е достапен.

Сервисирање

- Сите електрични работи кои се потребни за да се изврши сервисирање на апаратот треба да ги врши квалификуван електричар или компетентно лице.
- Овој производ мора да го сервисира овластен Центар за сервисирање и смеат да се користат исклучиво оригинални резервни делови.
 - 1) Ако во апаратот нема наталожено мраз.
 - 2) Ако апаратот има дел за замрзнување.

ИНСТАЛИРАЊЕ НА ВАШИОТ НОВ АПАРАТ

- Пред првата употреба на апаратот потребно е да ги разгледате следните совети.

Вентилација на апаратот

За да ја подобрите ефикасноста на системот за ладење и да заштедите енергија, потребно е да одржувате добра вентилација околу апаратот заради распределување на топлината. Од таа причина, околу фрижидерот треба да има доволно чист простор.

Предлог: препорачливо е да има растојание од најмалку 75 mm од задниот дел до ѕидот, најмалку 100 mm простор над врвот, најмалку 100 mm простор помеѓу бочните страни и ѕидот и како и чист простор пред него, за вратата на замрзнувачот да може да се отвора под агол 130° и вратата на фрижидерот да се отвора под агол од 135°. Погледнете ги следните дијаграми. Ве молиме следете ги дијаграмите подолу.

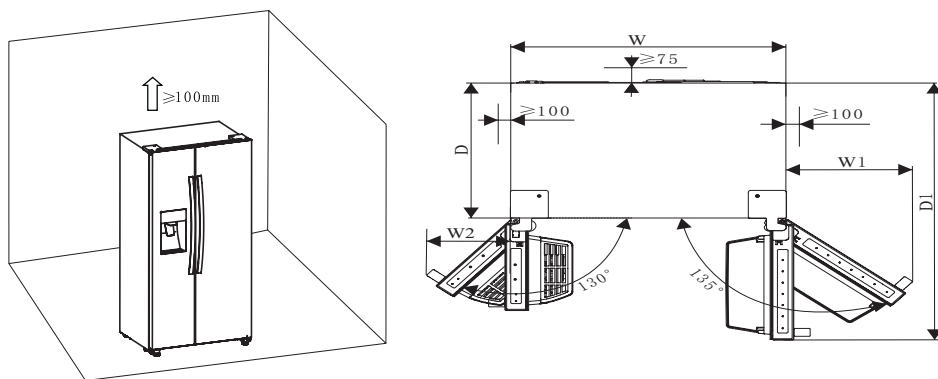

Потребен простор (mm)

W	W1	W2	D	D1
908	372	252	600	1142.5

Белешка:

- Овој апарат работи добро во климатската класа од SN до T. Може да не работи правилно доколку се остави на температура под наведениот опсег подолг период.

Класа	Температура
SN	from +10 °C to +32 °C
N	from +16 °C to +32 °C
ST	from +16 °C to +38 °C
T	from +16 °C to +43 °C

- Поставете го вашиот апарат на суво место, за да одбегнете влага што може да му наштети.
- Чувајте го апаратот вон контакт со директна сончева светлина, дожд или мраз. Ставете го настрана од извори на топлина, како што се шпорети, пожари или греалки.

Израмнување на апаратот

- За задоволително израмнување и циркулација на воздух во долниот дел од апаратот, ногарките на дното може да треба да се прилагодат. Тоа може да го направите рачно или со соодветен клуч.
- За да им овозможите на вратите автоматски да се затвораат, навалете го горниот дел наназад околу 15 mm или 0.5° со вртење на прилагодливите ногарки.
- Секогаш кога сакате да го поместите апаратот, не заборавате да ги вратите ногарките угоре со завртување, за апаратот да може слободно да се лизга. По преместувањето, повторно инсталирајте го.

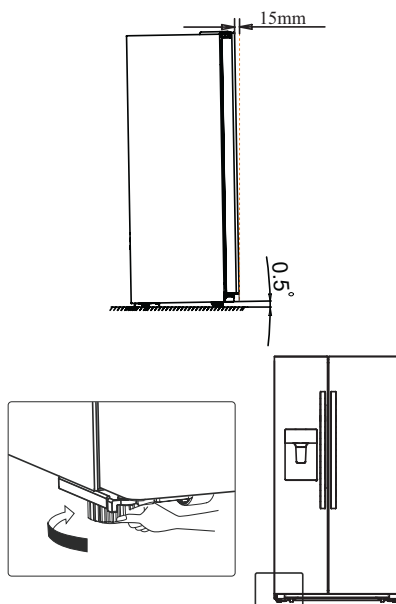

Предупредување!

За правилна инсталација, овој фрижидер е потребно да се постави на рамна и тврда површина која што е на иста висина со останатиот дел од подот. Оваа површина треба да може да поткрепи целосно наполнет фрижидер. Тркацата, кои не се вртат автоматски, треба да се користат само за движење нанапред или наназад. Движење на фрижидерот настрана може да го оштети вашиот под и тркацата.

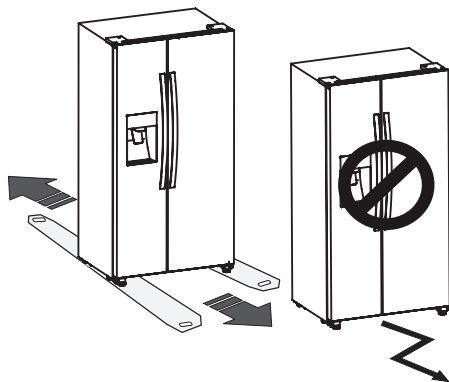

ОПИС НА АПАРАТОТ

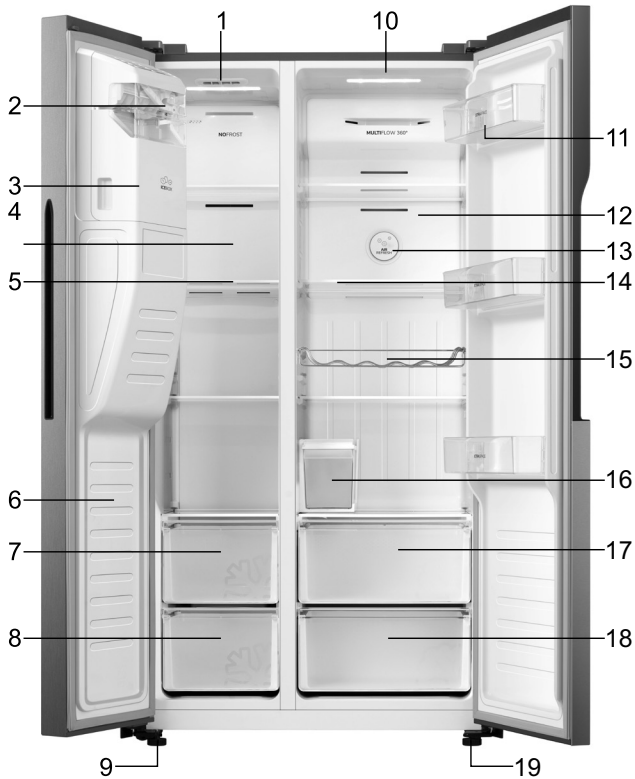

1. ЛЕД Сијаличка во замрзнувачот
2. Преден склоп за правене мраз
3. Склоп-Сад за мраз
4. Капак на отворот за струење на воздух во замрзнувачот
5. Полица во замрзнувач
6. Полица на врата на замрзнувач
7. Горна фиока на замрзнувач
8. Долна фиока на замрзнувач
9. Лева прилагодлива ногарка
10. ЛЕД сијаличка во зоната на ладилник
11. Полица на врата на ладилникот

12. Капак на отворот за струење на воздух во ладилникот
13. Јаглен филтер (за освежување на воздухот)
14. Полица за одржување на свежината на храната
15. Полица за шишиња
15. Сад за чување вода
17. Горна фиока за одржување на свежината на храната
18. Долна фиока за одржување на свежината на храната
19. Десна прилагодлива ногарка

Белешка: Поради постојаните измени на нашите производи, вашиот фрижидер може да биде малку поинаков од прикажаниот во ова Упатство за употреба, но неговите функции и методите на користење остануваат исти.

РАБОТА СО АПАРАТОТ

Користете го апаратот во согласност со следните контролни регулативи, Вашиот апарат има контролни панели кои се прикажани на долните слики.

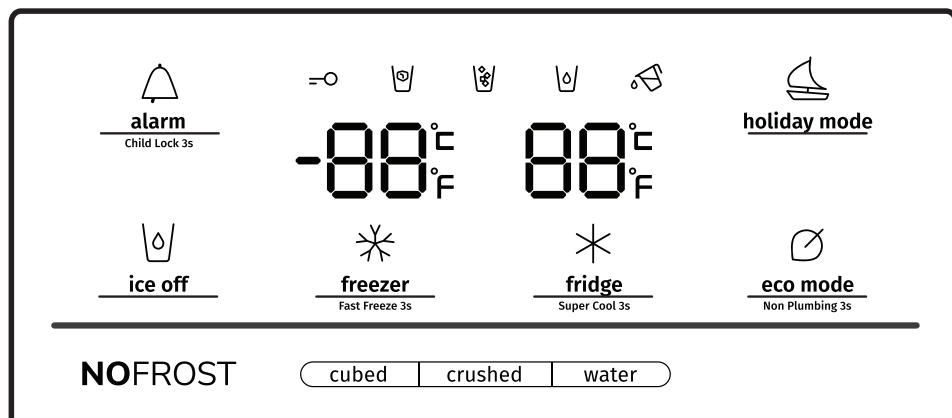

Кога апаратот за првпат ќе се приклучи на струја, се јавува осветлувањето во позадината на иконите на екранот. Доколку не е притиснато ниту едно копче и вратите се затворени, позадинското осветлување ќе се исклучи по 60 секунди. Контролниот панел се состои од два дела, еден дел за температурата и еден дел за различните режими на работа. Внимание! Кога ќе ја подесите температурата, ја подесувате просечната температура за целиот фрижидер. Температурите во внатрешноста на секој дел може да се разликуваат од температурите прикажани на панелот, во зависност од тоа колку храна сте складирали и каде сте ја сместиле. И високата или ниската собна температура може да влијаат врз фактичката температура во внатрешноста на апаратот. Контролниот панел се состои од две области за температура, и една област за различни режими.

Внимание! Кога ќе ја подесите температурата, ја подесувате просечната температура за целиот фрижидер. Температурите во внатрешноста на секој дел може да се разликуваат од температурите прикажани на панелот, во зависност од тоа колку храна сте складирали и каде сте ја сместиле. И високата или ниската собна температура може да влијаат врз фактичката температура во внатрешноста на апаратот.



alarm

Child Lock 3s



Заклучување од деца и аларм на врата

Ова копче служи за две цели:

1. Заклучување од деца

Притиснете и задржете „Аларм“ на 3 секунди за да го заклучите целиот контролен панел вклучувајќи ја и функцијата дозер. Доколку контролниот панел е заклучен, иконата „“ ќе се вклучи, и ниту една од копчињата на контролниот панел нема да работи. За да го отклучите контролниот панел, притиснете и држете „Аларм“ повторно 3 секунди.

2. Аларм на врата

Во случај на аларм, ќе се вклучи иконата „“ и ќе се слушне звук на зуење. Допрете го копчето „Аларм“ за да го деактивирате алармот и тогаш иконата „“ ќе се исклучи и зуењето ќе престане.

Кога вратата на ладилникот или замрзнувачот е отворена во времетраење од 2 минути, ќе

се вклучи алармот за вратата. Во случај на аларм, „“ иконата ќе биде вклучена и ќе се слушне звук на зуење. Звучниот сигнал ќе се огласи 3 пати во една минута и ќе престане после 10 минути. Исто така може да се прекине со затворање на вратата.

Кога „Child Lock“ (заклучување од деца) е исклучен, а вратите се отворени, можете да го исклучите алармот со допирање на „Аларм“.

За да заштедите енергија, ве молиме избегнувајте да ги држите вратите отворени за време на користење на фрижидерот.



ice off Контрола на мраз

Ова копче го контролира правењето на мраз. Можете да го допрете копчето „Ice off“ за да го контролирате правењето на мраз. Кога е исклучена функцијата „Заклучување од деца“ („Child Lock“), а функцијата за мраз е вклучена, можете да допрете на иконата „Исклучи

создавање на мраз“ („Ice Off“) за да го исклучите правењето на мраз, и „“ ќе се осветли. Доколку сакате да го отворите апаратот за правење мраз, ве молиме, повторно допрете ја

иконата „Ice Off“, и иконата „“ ќе се исклучи.

Забелешка: Кога го исклучувате апаратот за правење мраз на дозерот проверете дали е само „Ice Off“ вклучено.



holiday mode Одмор

Доколку имате потреба да бидете отсутни подолго време, како што е долг одмор или деловно патување, можете да ја активирате оваа функција со допирање на копчето „Holiday“

и иконата  ќе се осветли. Кога е активирана функцијата „Одмор“ („Holiday“), температурата на фрижидерот автоматски се префрлува на 15 °C, а на замрзнувачот до -18 °C за да се минимизира потрошувачката на енергија. Температурата на фрижидерот прикажува „-“ и преградата на замрзнувачот останува вклучена. Кога функцијата „Одмор“ („Holiday“) е вклучена, можете да ја исклучите со повторно допирање на копчето „Holiday“,

и иконата  ќе се исклучи. Кога функцијата „Одмор“ („Holiday“) е вклучена, апаратот за мраз автоматски ќе се исклучи. Фрижидерот ќе го задржи поставувањето кое го имал пред да се исклучи.

Заклучување од деца 3

Забелешка: Не чувајте храна во фрижидерот за времетраењето на програмата „Одмор“ („Holiday“) зошто бргу ќе се расипе.



fridge
Super Cool 3s

Контрола на температурата на ладилникот

Можете да ја допрете иконата „Fridge“ („Ладилник“) за да го активирате режимот за контрола на температурата на ладилникот. Кога го допирате копчето повеќе пати, температурата ќе се постави во следниов редослед.

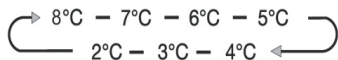

Доколку сакате да го намалите времето потребно за ладење на производите во ладилникот,

ве молиме да го допрете и задржите ова копче 3 секунди, иконата за супер ладење  ќе се осветли, поставката за температура на ладилникот прикажува 2 °C. Супер ладењето автоматски се исклучува по 3 часа, а поставката за температура на ладилникот ќе се врати на претходната поставка.



freezer
Fast Freeze 3s

Контрола на температурата на замрзнувачот

Може да го допрете копчето „Замрзнувач“ („Freezer“) за да го активирате режимот на контрола на температурата на замрзнувачот. Кога го притискате копчето во континуитет, температурата се мести по следниот редослед.



Притиснете го и држете го копчето „Замрзнувач“ („Freezer“) притиснато 3 секунди; иконата



“” светнува, а температурата на замрзнувачот покажува -24 °C. Супер замрзнувачот („Super Freezer“) може брзо да ја намали температурата и да ја замрзне вашата храна побрзо од вообичаеното. Така може да се задржат повеќе витамини и хранливи состојки во свежата храна и да ја зачувате храната свежа подолго време.

Опцијата „Супер замрзнување“ („Super Freeze“) ви овозможува да замрзнете максимална можна количина. Препорачуваме прво да го оставите апаратот да работи 6 часа. Опцијата „Супер замрзнување“ автоматски се исклучува по 26 часа, а поставката на температура на замрзнувачот се враќа на претходно одбраната температура. Кога функцијата на супер замрзнување е вклучена, можете да го допрете копчето „Замрзнувач“ („Freezer“) за да ја исклучите функцијата „Супер замрзнување“ („Super Freeze“), а поставката на температурата се враќа на претходно одбраната температура. И нема да се зачува функцијата „Супер замрзнување“ („Super Freeze“) кога апаратот ќе се исклучи од струја.

Белешка: Кај функцијата „Супер замрзнување“ („Super Freeze“), кога ќе го допрете копчето „Одмор“ („Holiday“) или „Еко“ („Eco“), се активира функцијата „Одмор“ („Holiday“) или „Еко“ („Eco“), а режимот „Супер замрзнување“ („Super Freeze“) се исклучува.

Контрола на дозерот

Кога вратата на замрзнувачот е отворена или доколку е вклучена функцијата „Заклучување од деца“ („Child Lock“), дозерот не работи. Копчето „Вид на мраз“ („Ice Type“) ги вклучува опциите „Во коцки“ („Cubed“) и „Здробен“ („Crushed“).

Можете да ја одберете функцијата „Во коцки“ („Cubed“) или „Дробен“ („Crushed“) за да изберете каков тип на мраз треба да се направи. Можете да го допрете копчето „Вода“ („Water“) за да го активирате режимот на вода. Кога ќе го допрете копчето „Вид мраз“ („Ice Type“), се активира режимот кој ќе го изберете - „Во коцки“ („Cubed“) или „Дробен“ („Crushed“), а светнува иконата за „Во коцки“ („Cubed“)  или „Дробен“ („Crushed“) .

Доколку не ви треба мраз, исклучете ја функцијата за да заштедите на потрошувачката на вода и енергија (видете „Исклучи правење мраз“ („Ice Off“) погоре). Ако ви треба вода, допрете го копчето „Вода“ („Water“)  и иконата за вода ќе светне. По оваа постапка, режимот е веќе поставен.

Аларм за сад за складирање на вода

Ако садот за вода не е правилно инсталиран или не е инсталиран воопшто, алармот за садот складирање на вода се активира за да ги потсети корисниците. Алармот може да го исклучите со држење на копчето „Еко“ притиснато 3 секунди.



eco mode

Non Plumbing 3s

„Заштеда на енергија“ („Energy Saver“)

Можете да го допрете ова копче за вклучување и исклучување на режимот за заштеда на енергија. Кога ќе вклучите „Заштеда на енергија“ („Energy saver“), светнува иконата  за заштеда на енергија. Доколку се исклучи „Заштеда на енергија“ („Energy saver“), се исклучува и иконата. Температурата на фрижидерот автоматски се префлува на 6 °C, а на замрзнувачот до -17 °C.

Внимание!

- Контролниот панел ќе светне кога ќе се отвори вратата или кога ќе допрете било кое копче.
- Светлото ќе се исклучи кога нема да допрете ниту едно копче или кога вратите се затворени во времетраење од една минута.
- Кога фрижидерот ќе се вклучи, сите икони на контролниот панел светнуваат и светат 3 секунди и се огласува звучен сигнал. „Заклучувањето од деца“ („Child Lock“) е исклучено. И поставката за температурата се враќа на претходната поставка.

КОРИСТЕЊЕ НА ВАШИОТ АПАРАТ

Овој дел ви кажува како да ги користите повеќето од корисните функции. Препорачуваме внимателно да го прочитате пред да го користите апаратот.

1. Прилагодете ја вратата

Кога ќе приметите дека вратите не се на исто ниво, може со помош на шрафцигер да ја прилагодите вратата. Може да се прилагодува само вратата од ладилникот. Кога вратата на замрзнувачот е повисоко од вратата на ладилникот. Најпрво, можете со клучот да ја завртите завртката налево на долната шарка која може да ја подигне вратата на ладилникот. Кога ќе си „легне“ на местото, употребете го клучот за да ја затегнете завртката. Кога вратата на замрзнувачот е пониско од вратата на ладилникот. Треба да го користите клучот за да ја завртите завртката во правец на стрелките на часовникот за вратата на ладилникот да се спушти надолу. Кога ќе ја наместите, зашрафете ја.

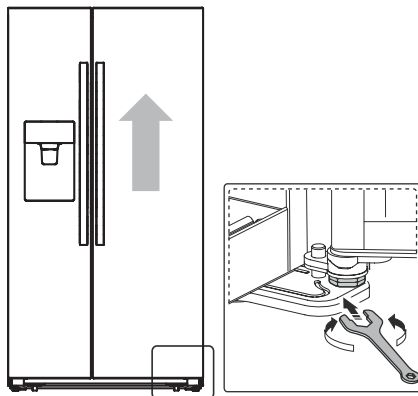

2. Користење на ладилникот

Делот на ладилникот е погоден за складирање на зеленчук и овошје. Храната во внатрешноста треба да биде пакувана кога се чува за да се избегне влага или вкус да продира во храната.

Внимание! Никогаш не затворајте ја вратата на фрижидерот кога полиците, фиоките и/или полиците на вратата се извлечени. Може да ги оштетите и нив и фрижидерот.

Стаклени полици и полици на вратата

Ладилникот е опремен со 4 стаклени полици и неколку различни полици на вратата, кои се погодни за складирање на јајца, течности во конзерви, пијалаци во шишиња и спакувана храна... Може да бидат поставени на различни висини според вашата потреба. Доколку вертикално ја подигнете полицата на вратата, ве молиме претходно извадете ја храната од неа.

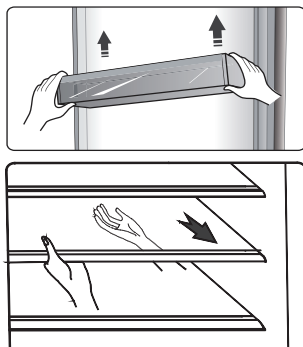

Белешка: Сите полици и фиоки на вратата може да се извадат за да се исчистат.

- Кога ги вадите полиците, нежно повлечете ги нанапред додека сосема не излезат од лежиштата на полицата
- Кога ги враќате полиците, проверете дали нема некаква пречка зад нив и внимателно турнете ги назад во положбата.

Белешка: Сите полици на вратата може целосно да се извадат за да се исчистат.

Решетка за шишиња

Служи за чување на флаширано вино или пијалаци. Белешка: Ве молиме постапувајте нежно кога го вадите виното или пијалацице во шишиња. Решетката може да се извади за да се исчисти или да се намести на соодветна висина за да се зачува простор помеѓу полиците.

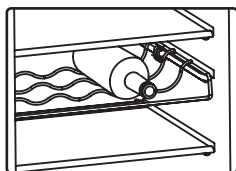

Сад за складирање вода

Обезбедува вода за правење мраз и за дозерот на вода. Садот за складирање вода може да го наполните следејќи ги следните чекори:

1. Извадете го садот за складирање вода

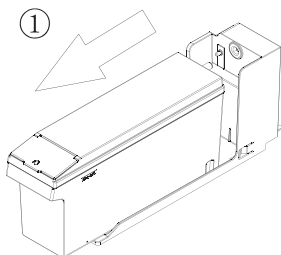

2. Подигнете го предниот мал капак и потоа истурете вода директно во садот

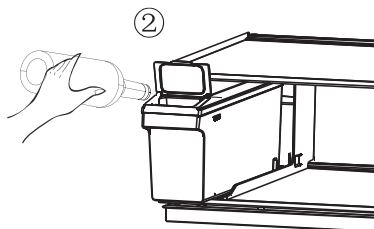

3. Повторно поставете го садот за складирање вода на полицата од ладилникот.

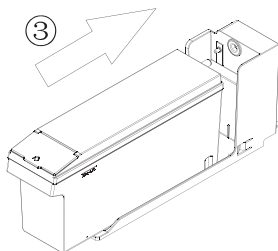

Предупредување: Полнете исклучиво со вода за пиење.

Фиоки

Овие се погодни за складирање на овошје и зеленчук. И може да се извадат за да се исчистат.

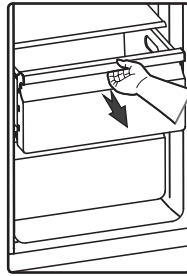

3. Користење на замрзнувачот

Замрзнувачот е погоден за складирање храна што треба да биде замрзната, како што е месо, риба, сладолед и друга расиплива храна.

Внимание! Не оставајте ги шишињата во замрзнувачот подолго од што е потребно, бидејќи замрзнувањето може да предизвика шишињата да пукнат.

Флаширани или конзервирани течности се изложени на ризик од експлозија предизвикана од ширењето на волуменот и затоа не треба да се чуваат во делот за замрзнување.

4. Користење на дозерот

Можете да изберете тип на мраз или вода со допирање на копчето „Во коцки“ („Cubed“) или „Здробен“ („Crushed“) или „Вода“ („Water“). Откако ќе изберете тип на мраз, нежно притиснете го дозерот со чашата. Мразот ќе излезе од дозерот. Наместете ја чашата во линија со дозерот за мразот да паѓа точно во чашата.

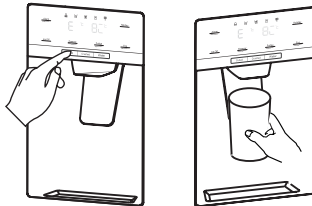

Внимание!

- Доколку сте одбрале мраз во коцки откако сте ја активирале функцијата дробен мраз, во чашата може да ви падне мало количество остаток од дробен мраз.
- Не вадете ја чашата веднаш од под дозерот откако ќе ја наполните со водата или мразот кои ви се потребни. Треба да почекате 2 или 3 секунди за да спречите истурање.
- Не извлекувајте ја рачката, бидејќи тоа може да ја оштети или да го скрши федерот на рачката.
- Немојте во континуитет, повеќе од една минута, да испуштате мраз од дозерот во текот на нормална употреба, за да избегнете прекумерна температура на моторот на дробилката на мраз.
- Водата што се испушта е ладна, а не ледено студена. Кога сакате постудена вода со мраз, прво ставете мраз во вашата чаша, а потоа пополнете со вода од дозерот.

5. Користење на садот за мраз

Ако сакате да го извадите садот за мраз: држете ја рачката како што е прикажано на сликата подолу. Потоа подигнете го и полека извлекете го садот за да спречите оштетување.

Чекори за вадење:

1. Подигнете го садот за мраз
2. Полека извлекете го садот за мраз

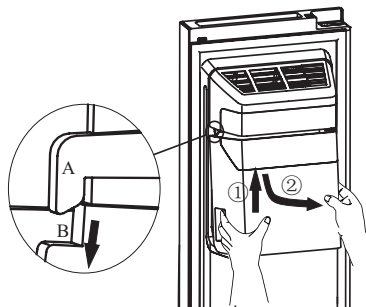

Кога ќе го вратите, ве молиме проверете дали двете страни (B&B) на садот се вжлебени во жлебовите (A&A).

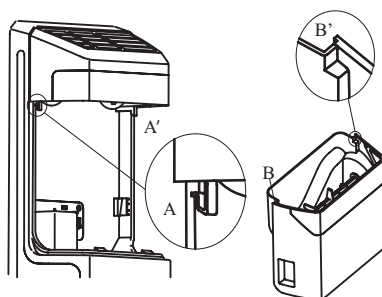

Чекори на инсталирање:

1. Повлечете го садот за мраз нагоре и наместете ги двете страни (B&B) така што точно ќе навлезат во жлебовите (A&A).
2. Повлечете го садот за мраз надолу и уверете се дека е цврсто прицврстен на основата.

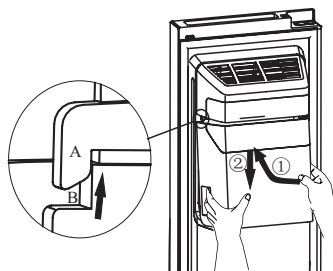

Внимание!

- Кога апаратот за мраз испушта мраз во садот, сите звуци што ги слушате се дел од нормалното работење.
- Доколку не го користите мразот подолго време, мразот може да се замрзне во садот. Ако тоа се случи, ве молиме отстранете го целиот мраз и испразнете го садот.
- Доколку фрижидерот бил исклучен на подолго време, мразот во садот се топи и водата ќе истече од ладилникот на подот. За да го избегнете ова, треба да го извадите целиот мраз од садот.
- Доколку мразот не излегува, проверете дали дел од мразот е заглавен во каналот и извадете го. Или повлечете го садот за мраз и проверете дали има залепени коцки мраз, а потоа отстранете ги.

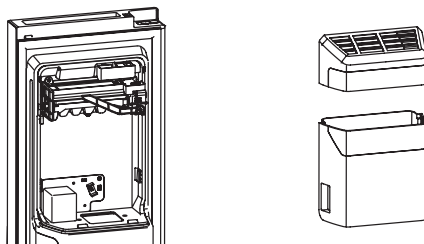

- Првата група коцки мраз по инсталацијата може да биде мала, бидејќи навлегол воздух во цревето за проток на вода. Воздухот ќе се испушти во текот на нормалната употреба.
- За да го исчистите, измијте го садот за мраз со слаб детергент, исплакнете го добро и исушете го темелно. Не користете груби или абразивни средства за чистење или растворувачи.
- Пред да го вратите садот за мраз, проверете дали двете спојници се под соодветен агол за правилно да се поврзат. Доколку не се, ве молиме свртете ја спојката од садот за мраз под вистинскиот агол за да се совпадне со спојката на моторот.

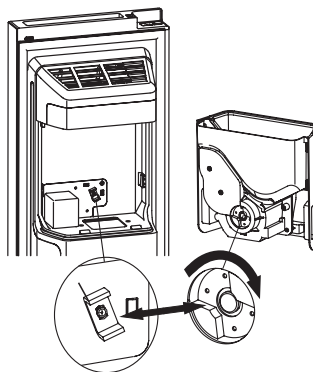

- Ако сакате повеќе простор за чување храна, можете да го замените Садот за мраз со фиока за храна. Треба да ја активирате наредбата „Исклучи правење мраз“ („Ice Off“) за да бидете сигурни дека апаратот за мраз е исклучен.

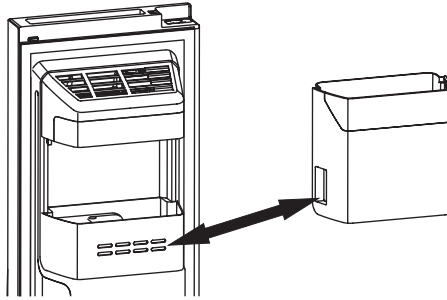

Предупредување!

- Не ставајте ги прстите, рацете или други несоодветни предмети во каналот за мраз или во садот за мраз. Тоа може да предизвика лична повреда или материјална штета.
- Не дозволувајте вашите деца да висат на дозерот или да ја вадат фиоката за мраз. Тоа може да предизвика повреда.

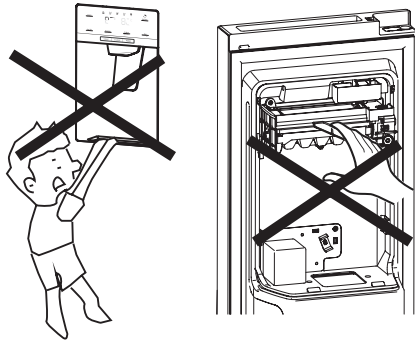

- Помеѓу апаратот за правење мраз и резервоарот за вода има црево за снабдување со вода. Не го расклопувајте целиот систем за снабдување со вода самите. Се препорачува тоа да го стори соодветно квалификувано лице.
- Не користете прекумерна сила за да ја отворите или затворите вратата, затоа што водата може да се прелее надвор од апаратот за правење мраз.

За храната да не се расипува, ве молиме следете ги следниве упатства

- Честото отворањето на вратата може да влијае врз значително зголемување на температурата во преградите на фрижидерот.
- Редовно чистете ги површините на кои ставате храна и кои се во допир со дренажните системи.
- Складирајте ги свежото месо и рибата во соодветните прегради во фрижидерот за да немаат допир со другата храна или да не протекуваат по друга храна.
- Преградите во замрзнувач со две ѕвезди се соодветни за складирање на претходно замрзната храна, чување и правење на сладолед како и коцки мраз.
- Преградите со една, две или три ѕвезди не се соодветни за замрзнување на свежа храна.

Ред.бр.	Прегради КАТЕГОРИЈА	Целна темп. за складирање [°C]	Соодветна храна
1	Ладилник	+2 ≤ +8	Јајца, готвена храна, пакувана храна, овошје и зеленчук, млечни производи, колачи, Пијалаци и друга храна која не се замрзнува.
2	(***)* – Замрзнувач	≤ -18	Морска храна (риба, ракчиња, школки), речна и езерска риба и месо (препорачано време е 3 месеци – хранливата вредност и вкусот се намалуваат со тек на време), соодветно за замрзната свежа храна.
3	*** – Замрзнувач	≤ -18	Морска храна (риба, ракчиња, школки), речна и езерска риба и месо (препорачано време е 3 месеци – хранливата вредност и вкусот се намалуваат со тек на време). Не е соодветно за замрзнување на свежа храна.
4	** – Замрзнувач	≤ -12	Морска храна (риба, ракчиња, школки), речна и езерска риба и месо (препорачано време е 2 месеци – хранливата вредност и вкусот се намалуваат со тек на време). Не е соодветно за замрзнување на свежа храна.
5	* – Замрзнувач	≤ -6	Морска храна (риба, ракчиња, школки), речна и езерска риба и месо (препорачано време е 1 месец – хранливата вредност и вкусот се намалуваат со тек на време). Не е соодветно за замрзнување на свежа храна.
6	0 ѕвезда	-6 ≤ 0	Свежо свинско, говедско, риба, пилешко, пакувана преработена храна, итн. (Храна која се препорачува да се конзумира истиот ден или не подоцна од 3 дена). Делумно пакувана/завиткана преработена храна (храна која не се замрзнува).

7	Ладење	$-2 \leq +3$	Свежо/замрзнато свинско, говедско, пилешко, речни и езерски риби (7 дена под 0 °C и над 0 °C се препорачува да се консумира истиот ден и не подолго од два дена). Морската храна (од 0 до 15 дена не е препорачливо да се складира над 0 °C)
8	Свежа храна	$0 \leq +4$	Свежо свинско, говедско, риба, пилешко, готвена храна, итн. (Препорачливо да се јаде истиот ден и во секој случај не по третиот ден)
9	Вино	$+5 \leq +20$	црвено вино, бело вино, шампањ, итн.

Забелешка: Ве молиме складирајте ги различните видови на храна во соодветните прегради или на соодветна температура за складирање на вашите купени производи.

- Ако фрижидерот е празен подолг временски период, исклучете го, одмрзнете го, исчистете го, исушете го и оставете ја вратата отворена за да се спречи развивање на мувла во уредот.

Чистење на садот за вода (посебно за производите со диспанзер за вода)

- Исчистете ги резервоарите за вода ако не ги користите подолго од 48 часа, исперете го системот за вода.

КОРИСНИ СОВЕТИ

Совети за заштеда на електрична енергија

Ви препорачуваме да ги следите следните совети за заштеда на електрична енергија:

- Обидете се да одбегнувате да ја оставате вратата отворена подолго време.
- Чувајте го апаратот далеку од извори на топлина (директна сончева светлина, електрични шпорети, итн.)
- Не подесувајте ја температурата на пониски температури одошто е потребно.
- Не складирајте топла храна или течности што испаруваат во апаратот.
- Поставете го апаратот во добро проветрена просторија во која нема влага. Ве молиме погледнете го поглавјето „инсталирање на вашиот нов апарат“.
- Ако на дијаграмот е прикажана правилната комбинација за фиоките, преградите и полиците, не менувајте ја таа комбинација, зашто е дизајнирана со цел да биде најефикасната можна конфигурација од аспект на енергетска ефикасност.

Совети за чување намирници во фрижидерот

- Не ставајте топла храна директно во фрижидерот или во замрзнувачот, зашто внатрешната температура ќе се покачи и, како последица на тоа, компресорот ќе мора да работи засилено и ќе троши повеќе електрична енергија.
- Покривајте ја или обвивајте ја храната, особено доколку има силен мирис.
- Ставајте ја храната правилно, за воздухот да може слободно да циркулира околу неа.
- Месо (сите видови): завиткајте го во политенска амбалажа за храна и ставете го на стаклената полица над фиоката со зеленчук. Секогаш придржувајте се на препорачаното време на чување и употребувајте го до датумот предложен од страна на производителот.
- Готвена храна, ладни јадења, итн.: треба да се покријат и така може да се стават на полица.
- Овошје и зеленчук: треба да се чуваат во специјалната фиока.
- Путер и сирење: треба да се обвиени во херметичка фолија или обвивка од пластика.
- Шишиња со млеко: треба да имаат капче и да се чуваат на преградите на вратата.
- Се препорачува да го обележите и да ставите датум на секое пакување смрзнати намирници, за да знаете колку долго се чува.

Совети за чување замрзната храна

- Проверете дали замрзнатата храна е спакувана правилно во продавницата.
- Кога ќе ј одмрзнете, состојбата на храната бргу се влошува и таа не смее повторно да се замрзнува. Не пречекорувајте го периодот на чување наведен од страна на производителот.

Исклучување на апаратот

Ако апаратот треба да се исклучи и да остане исклучен подолг период, треба да се преземат следните чекори за да не се нафати мувла во апаратот.

1. Извадете ја целата храна.
2. Исклучете го струјниот кабел од штекерот.
3. Темелно исчистете ја и исушете ја внатрешноста.
4. Вратите оставете ги подготвени, за воздухот да може да циркулира.

ЧИСТЕЊЕ И ГРИЖА

Од хигиенски причини, апаратот (вклучувајќи ги и надворешните и внатрешните додатоци) треба да се чисти редовно (најмалку на секои два месеци).

Предупредување!

Апаратот не смее да биде приклучен на струја додека се чисти. Опасност од електричен удар! Пред чистење, исклучете го апаратот и извадете го приклучокот од штекер.

Надворешно чистење

За да го сочувате добриот изглед на апаратот, треба редовно да го чистите.

- Пребришете го дигиталниот панел и екранот со чиста, мека крпа.
- Прскајте вода на крпата за чистење наместо да прскате директно на површината на апаратот. Ова помага да се обезбеди рамномерна распределба на влагата по површината.
- Исчистете ги вратите, рачките и површините на кабинетот со благ детергент, а потоа избришете со сува и мека крпа.

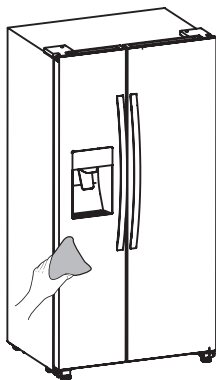

Предупредување!

- Не користете остри предмети бидејќи може да ја изгребат површината.
- Немојте да употребувате абразивен детергент, детергент за автомобили, Clorox, етерични масла, нагривувачки средства за чистење или органски растворувачи како што е бензен. Тие може да ја оштетат површината на апаратот и може да предизвикаат пожар.

Чистење на внатрешноста

Редовно треба да ја чистите внатрешноста на апаратот. Ќе биде полесно да се исчисти кога има помалку количина храна во него. Може да ги извадите фиоките и полиците за потемелно чистење. Избришете ја внатрешноста на замрзнувачот со слаб раствор на сода бикарбона, а потоа исплакнете со топла вода користејќи сунѓер или крпа. Исушете ги полиците и корпите целосно пред да ги вратите на место. Темелно исушете ги сите површини и делови што се вадат, па потоа вратете ги на позиција.

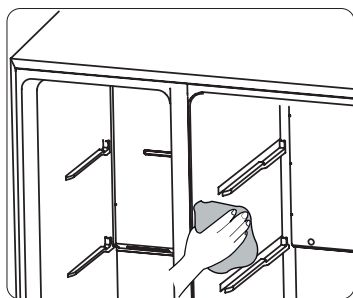

Иако овој апарат автоматски се одмрзнува, може да се создаде слој на мраз на внатрешните ѕидови на замрзнувачот доколку вратата на замрзнувачот често се отвора или се остава отворена подолго време. Доколку мразот е премногу дебел, одберете момент кога замрзнувачот е речиси празен и постапете на следниот начин:

1. Извадете ги корпите за храна и додатоци, исклучете го апаратот од електричната мрежа и оставете ги вратите отворени. Проветрете ја просторијата темелно за да го забрзате процесот.
2. Кога ќе заврши одмрзнувањето, исчистете го вашиот замрзнувач како што е опишано погоре.

Предупредување!

Не користете остри предмети за да го отстраните мразот од делот за замрзнување. Апаратот треба да се вклучи повторно, односно да се вклучи во штекерот за струја дури откако внатрешноста ќе биде целосно сува.

Чистење на заптивките на вратите

Одржувајте ги заптивките на вратите чисти. Лепливата храна и пијалоци може да предизвикаат заптивките да се залепат за кабинетот и да се искинат кога ќе ја отворите вратата. Измијте ги заптивките со слаб детергент и топла вода. Исплакнете ги и исушете ги темелно по чистењето.

Предупредување! Апаратот може да се вклучи во струја дури откако заптивките на вратата ќе бидат целосно суви.

Замена на ЛЕД сијалицата

Предупредување: ЛЕД сијалицата мора да ја замени компетентно лице. Доколку ЛЕД сијалицата е оштетена, следете ги чекорите подолу:

1. Исклучете го апаратот од струја.
2. Извадете го капакот на сијалицата со подигање и извлекување на ЛЕД сијалицата.
3. Држете ја ЛЕД сијалицата со една рака и повлечете ја со другата рака додека ја притискате бравата на конекторот.
4. Заменете ја ЛЕД сијалицата и прицврстете ја правилно на место и вратете го капакот на сијалицата.

РЕШАВАЊЕ ПРОБЛЕМИ

Доколку имате проблем со вашиот апарат или сте загрижени дека апаратот не работи правилно, може да направите неколку лесни проверки пред да повикате сервис; ве молиме погледнете подолу. Може да извршите неколку лесни проверки во согласност со овој дел пред да повикате сервис.

ПРЕДУПРЕДУВАЊЕ! Не обидувајте се самите да го поправате апаратот. Доколку проблемот постои и откако сте ги направиле проверките споменати подолу, контактирајте квалификуван електричар, овластен инженер за сервисирање или продавницата во која сте го купиле производот.

Проблем:	Можна причина и решение
Апаратот не работи правилно	<ul style="list-style-type: none">• Проверете дали струјниот кабел е правилно ставен во штекерот.• Проверете го осигурувачот или струјното коло; ако е потребно, заменете го.• Температурата во просторијата е прениска. Обидете се да ја подесите собната температура на постудено, за да го решите овој проблем.• Нормално е замрзнувачот да не работи во текот на автоматскиот циклус на одмрзнување или кратко време откако апаратот ќе се вклучи, за да се заштити компресорот.
Од преградите се шири миризба	<ul style="list-style-type: none">• Можеби треба да се исчисти внатрешноста.• Миризбата доаѓа од некоја храна, конзерва или амбалажа.
Апаратот испушта звуци	<p>Долните звуци се сосема нормални:</p> <ul style="list-style-type: none">• Звуци на работа на компресорот.• Звук на движење на воздухот од малиот мотор за вентилаторот во делот за замрзнување или во другите делови.• Звук сличен на вода што врие.• Звуци на пукање во текот на автоматското одмрзнување.• Звуци на кликање пред почетокот на работа на компресорот. <p>Другите необични звуци се должат на долунаведените причини и може да проверите и да преземете чекори:</p> <ul style="list-style-type: none">• Апаратот не стои рамно.• Задниот дел од апаратот го допира ѕидот.• Шишињата или конзервите се удираат една од друга.

Проблем:	Можна причина и решение
Моторите постојано работат	<p>Нормално е често да го слушате звукот на моторот, затоа што мора да работи во следните околности:</p> <ul style="list-style-type: none"> • Температурата е наместена на постудено одошто е потребно. • Во апаратот неодамна е ставена поголема количина топла храна. • Температурата надвор од апаратот е превисока. • Вратите стојат отворени предолго или пречесто. • Откако сте го инсталирале апаратот, бил оставен исклучен подолго време.
АСе создава слој од мраз	<ul style="list-style-type: none"> • Проверете дали издувните отвори се блокирани со храна и дали храната е сместена во апаратот така што овозможува доволно вентилација. Проверете дали вратата може целосно да се затвори. За да го отстраните мразот, прочитајте го поглавјето за чистење и грижа.
Температурата во внатрешноста е превисока	<ul style="list-style-type: none"> • Може да сте ги оставиле вратите отворени предолго или пречесто да ги отворате; или, вратите не се затвораат поради некаква пречка; или, пак, апаратот е поставен така што нема доволно слободен простор од страните или од задната или горната страна.
Температурата во внатрешноста е прениска	<ul style="list-style-type: none"> • Покачете ја температурата согласно со упатствата во поглавјето „Контрола на екранот“.
Вратите не се затвораат лесно	<ul style="list-style-type: none"> • Проверете дали горната страна на фрижидерот е навалена наназад околу 10-15mm за да се овозможи вратите самите да се затвораат или дали можеби нешто во внатрешноста ги спречува да се затворат.
Капе вода на подот	<ul style="list-style-type: none"> • Тавата за исцедување вода (која се наоѓа на задниот долен дел од фрижидерот) може да не е правилно порамнета, или садот за исцедување под горниот дел на компресорот може да не е правилно поставен за да се насочи водата кон оваа тава или, пак, одводот е блокиран. Можеби ќе треба да го повлечете ладилникот подалеку од ѕидот за да ги проверите тавата и одводот. Проверете дали фрижидерот бил исклучен подолго време, зашто тоа може да предизвика мразот во садот да се стопи и да истече на подот.

Проблем:	Можна причина и решение
Сијаличката не работи	<ul style="list-style-type: none"> • ЛЕД сијаличката може да е оштетена. Погледнете како се заменуваат ЛЕД сијалиците во поглавјето за чистење и грижа. • Контролниот систем ги оневозможи сијалиците поради тоа што вратата се остава отворена предолго. Затворете ја и повторно отворете ја вратата за повторно да ги активирате сијалиците.
Не излегува мраз од апаратот	<ul style="list-style-type: none"> • Дали почекавте 10 часа по инсталацијата на водоводот пред да направите мраз? Доколку не е доволно изладен, може да му треба подолго време за да направи мраз, како при првата инсталација. • Дали садот за складирање на вода е правилно ставен? Проверете дали во садот за вода има доволно вода. • Дали рачно ја сопревте функцијата за создавање мраз? Проверете дали сте го вклучиле режимот „Во коцки“ („Cubed“) или „Дробен“ („Crushed“). • Дали има заглавен мраз во садот за мраз или во каналот за мраз? • Дали температурата на замрзнувачот е премногу висока? Обидете се да поставите пониска температура на замрзнувачот.
Не функционира дозерот за вода	<ul style="list-style-type: none"> • Дали садот за складирање вода е правилно инсталиран? Проверете дали во садот за вода има доволно вода. • Дали водоводната линија е оштетена или свиткана? Проверете дали дотокот на вода е одблокиран и нема никакви опструкции. • Дали садот за замрзнување вода е замрзнат бидејќи температурата на ладилникот е прениска? Обидете се да изберете повисока поставка за температурата на панелот за приказ. • Дали пумпата за вода работи?
Се слуша жуборење на вода во фрижидерот	<ul style="list-style-type: none"> • Ова е нормално. Жуборењето доаѓа од течноста за ладење на што циркулира низ фрижидерот.

ИСФРЛАЊЕ НА АПАРАТОТ

Забрането е овој апарат да се исфрла како отпад од домаќинството.

Амбалажа

Амбалажата на која стои ознака дека може да се рециклира, може да се рециклира. Исфрлете ја амбалажата во соодветен контејнер за отпад за да се рециклира.

Пред да го исфрлите апаратот

1. Извлечете го струјниот кабел од штекерот.
2. Исечете го струјниот кабел и исфрлете го заедно со приклучокот.

ПРЕДУПРЕДУВАЊЕ! Фрижидерите содржат ладилно средство (фреон) и гасови во изолацијата. Ладилното средство (фреон) и гасовите мора да се исфрлат на професионален начин, затоа што може да предизвикаат повреди или воспаленија на очите. Пред да го исфрлите апаратот, осигурете се дека изолацијата на разладното коло не е оштетена.

ПРАВИЛНО ИСФРЛАЊЕ НА ПРОИЗВОДОТ	
	Симболот на производот или на неговата амбалажа укажува на тоа дека производот не треба да се третира како обичен отпад од домаќинството. Производот треба да се однесе во овластен центар за собирање отпад од електрична и електронска опрема. Со правилното исфрлање на производот, помагате во спречувањето било какви негативни ефекти врз животната средина и здравјето на луѓето, до кои би дошло во случај на неправилно отстранување на производот. За детални информации во врска со исфрлањето и преработката на производот, ве молиме контактирајте го релевантното општинско тело задолжено за управување со отпадот, вашата служба за одлагање отпад или продавницата во која сте го купиле производот.

Gorenje, d.o.o.
Partizanska 12
SI - 3320 Velenje, Slovenija
info@gorenje.com
www.gorenje.com