

Hisense

life reimagined

NAVODILA ZA UPORABO ZA UPORABNIKA

Pred uporabo te enote natančno preberite ta navodila in ga shranite za nadaljnjo uporabo

RF728N4SASE
RF728N4SAFE

Slovenščina

Hvala, da ste izbrali Hisense. Prepričani smo, da boste vaš novi hladilnik uporabljali z veseljem. Pred uporabo naprave pa priporočamo, da natančno preberete navodila, ki vsebujejo podrobnosti o namestitvi in uporabi izdelka. Navodila shranite in obdržite za prihodnjo uporabo.

Kazalo

VARNOST HLADILNIKA.....	3
DELI IN FUNKCIJE.....	11
ZAHTEVE ZA NAMESTITEV.....	12
Zahteve Glede Lokacije.....	12
Električne Zahteve.....	12
NAVODILA ZA NAMESTITEV.....	13
Razpakirajte Hladilnik.....	13
Namestitev Pozicioniranje.....	13
Odstranjevanje Vrat.....	13
Uporaba posode za shranjevanje vode.....	14
Dokončajte Namestitev.....	15
Nivo Hladilnika.....	15
Poravnava Vrat.....	15
UPORABA HLADILNIKA.....	16
Odpiranje in Zapiranje Vrat.....	16
Uporaba Upravljalnih Elementov.....	17
Lastnosti.....	21
Splošne Informacije o Uporabi.....	23
NEGA HLADILNIKA.....	25
Čiščenje.....	25
Luči.....	25
Počitniška in Selitvena Nega.....	26
Ponovna Namestitev/Ponovna Uporaba Hladilnika.....	26
ODPRAVLJANJE NAPAK.....	27

Varnost Hladilnika

Vaša varnost in varnost drugih sta zelo pomembni.

V teh navodilih in na vaši napravi smo podali veliko pomembnih varnostnih sporočil. Vedno preberite in upoštevajte vsa varnostna sporočila.



To je simbol varnostnega opozorila.

Ta simbol vas opozori na morebitne nevarnosti, ki lahko ubijejo ali poškodujejo vas in druge osebe. Vsa varnostna sporočila bodo sledila simbolu varnostnega opozorila in besedi »NEVARNOST«, »OPOZORILO« ali »POZOR«.

Te besede pomenijo:



NEVARNOST

Neposredno nevarna situacija. Če ne upoštevate navodil, lahko umrete ali se hudo poškodujete.



OPOZORILO

Morebitna nevarna situacija, ki lahko, če se ji ne izognete, povzroči smrt ali hude telesne poškodbe.



POZOR

Morebitna nevarna situacija, ki bi lahko, če se ji ne izognete, povzročila zmerne ali manjše telesne poškodbe.

Vsa varnostna sporočila vam bodo navedla, kakšna je možna nevarnost, kako zmanjšati možnost poškodb in kaj se lahko zgodi, če ne upoštevate navodil.



Varnostne in opozorilne informacije

Za vašo varnost in pravilno uporabo pred namestitvijo in prvo uporabo naprave natančno preberite ta navodila za uporabo, vključno z namigi in opozorili. Da preprečite nepotrebne napake in nesreče, je pomembno zagotoviti, da so vse osebe, ki uporabljajo napravo, temeljito seznanjene z njenim delovanjem in varnostnimi funkcijami. Shranite ta navodila in se prepričajte, da ostanejo pri napravi, če jo premaknete ali prodate, tako da bo vsak, ki jo uporablja skozi celotno življenjsko dobo, ustrezno obveščen o njeni uporabi in varnostnih opozorilih.

Zaradi varnosti življenja in lastnine upoštevajte varnostne ukrepe iz teh navodil za uporabo, saj proizvajalec ne odgovarja za škodo, ki bi nastala zaradi neupoštevanja.

Varnost za otroke in druge, ki so ranljive osebe

➤ V skladu s standardom EN

To napravo lahko uporabljajo otroci, starejši od osem let, ter osebe z zmanjšanimi telesnimi, čutnimi ali razumskimi sposobnostmi ali s pomanjkanjem izkušenj ter znanja le pod nadzorom ali če so dobili ustrezna navodila glede varne uporabe naprave in če se zavedajo nevarnosti, ki nastanejo zaradi nepredvidene uporabe. Otroci se ne smejo igrati z napravo. Otroci čiščenja in uporabniškega vzdrževanja ne smejo izvajati brez nadzora. Otroci, stari od 3 do 8 let, smejo nalagati in razkladati hladilne naprave.

➤ V skladu s standardom IEC

Naprave naj ne uporabljajo osebe (vključno z otroki) z zmanjšanimi telesnimi, senzoričnimi ali duševne sposobnosti, brez izkušenj in znanja, razen če delajo pod nadzorom oz. so bile o uporabi podučene s strani osebe, odgovorne za njihovo varnost.

➤ Otroke je treba nadzorovati, da se ne igrajo z napravo.

➤ Vso embalažo hranite stran od otrok, saj obstaja nevarnost zadušitve.

➤ Če napravo zavržete, izvlecite vtič iz vtičnice, izrežite priključni kabel (čim bližje napravi) in odstranite vrata, da se prepreči, da bi otroci, ki se igrajo, utrpeli električni udar ali pa se vanj zaprejo.

➤ Če ta naprava z magnetnimi tesnili vrat nadomesti starejšo napravo z vzmetno ključavnico (ključavnico) na vratih ali pokrovih, se prepričajte, da vzmetna ključavnica ne bo uporabna, preden zavržete staro napravo. S tem boste preprečili, da bi postala smrtna past za otroka.



Splošna varnost

- Ta naprava je namenjena uporabi v gospodinjstvu in za podobne namene, kot so:
 - kuhinjski prostori za osebe v trgovinah, pisarnah in drugih delovnih okoljih;
 - kmetije in stranke v hotelih, moteli in druga stanovanjska okolja;
 - okolja tipa nočitev z zajtrkom;
 - gostinstvo in podobne nemaloprodajne uporabe.
- V tej napravi ne shranjujte eksplozivnih snovi, kot so aerosolne pločevinke z vnetljivim pogonskim gorivom.
- Če je električni kabel poškodovan, ga mora zamenjati proizvajalec, njegov servis ali podobno usposobljene osebe, da se preprečijo nevarnosti.
- **OPOZORILO** — Prezračevalne odprtine v ohišju naprave ali v vgrajeni konstrukciji morajo biti brez ovir.
- **OPOZORILO** — Za pospeševanje postopka odtaljevanja ne uporabljajte mehanskih naprav ali drugih sredstev, razen tistih, ki jih priporoča proizvajalec.
- **OPOZORILO** — Ne poškodujte krogotoka hladilnega sredstva.
- **OPOZORILO** — Ne uporabljajte električnih naprav v predelkih za shranjevanje hrane v napravi, razen če so vrste, ki jo priporoča proizvajalec.
- Hladilno sredstvo in izolacijski plin za pihanje sta vnetljiva. Če napravo zavržete med odpadke, to storite samo na pooblaščenem centru za odstranjevanje odpadkov. Ne izpostavljajte ognju.
- **OPOZORILO** — Ko nameščate napravo, poskrbite, da napajalni kabel ni uklešččen ali poškodovan.
- **OPOZORILO** — Posodo za vodo napolnite samo s pitno vodo.

- OPOZORILO — Na zadnji strani naprave ne nameščajte prenosnih vtičnic ali prenosnih napajalnikov.

Menjava LED lučke

- OPOZORILO — Uporabnik ne sme zamenjati LED lučke! Če je LED lučka poškodovana, za pomoč kontaktirajte telefonsko številko za pomoč strankam.

Hladilno sredstvo

Hladilno sredstvo izobuten (R600a) je v hladilnem krogu naprave, zemeljski plin z visoko stopnjo okoljske združljivosti, ki je kljub temu vnetljiv. Med transportom in namestitvijo naprave poskrbite, da se noben sestavni del hladilnega krogotoka ne poškoduje.

Hladilno sredstvo (R600a) je vnetljivo.

- OPOZORILO — Hladilniki v izolaciji vsebujejo hladilno sredstvo in pline. Hladilno sredstvo in pline je treba odstraniti strokovno, saj lahko povzročijo poškodbe oči ali vžig. Pred ustreznim odlaganjem med odpadke se prepričajte, da cevi krogotoka hladilnega sredstva niso poškodovane.



Opozorilo: Nevarnost požara/vnetljivih materialov

Če bi se hladilni krogotok poškodoval:

- Izogibajte se odprtemu ognju in virom vžiga. Temeljito prezračite prostor, v katerem je nameščena naprava.

Nevarno je spreminjati specifikacije ali kakor koli spreminjati ta izdelek.

Kakršna koli poškodba kabla lahko povzroči kratek stik, požar in/ali električni udar.

Električna varnost

- Napajalnega kabla se ne sme podaljšati.
- Prepričajte se, da električni vtič ni zdrobljen ali poškodovan. Zdrobljen ali poškodovan električni vtič se lahko pregreje in povzroči požar.
- Prepričajte se, da imate dostop do glavnega vtiča naprave.
- Ne vlecite glavnega kabla.
- Če je električna vtičnica zrahljana, ne vstavljajte električnega vtiča. Obstaja nevarnost električnega udara ali požara.

Naprave ne smete uporabljati brez pokrova notranje luči.

- Hladilnik se uporablja samo z napajanjem na enofazni izmenični tok 220–240V/50Hz. Če je nihanje napetosti v območju uporabnika tako veliko, da napetost presega zgornji obseg, zaradi varnosti obvezno uporabite izmenični tok. Samodejni regulator napetosti več kot 350W za hladilnik. Hladilnik mora imeti posebno vtičnico namesto skupne z drugimi električnimi napravami. Njegov vtič se mora ujemati z vtičnico z ozemljitveno žico.

Dnevna uporaba

- V napravi ne shranjujte vnetljivih plinov ali tekočin. Obstaja nevarnost eksplozije.
- V napravi ne uporabljajte električnih naprav (npr. električnih aparatov za sladoled, mešalnikov itd.).
- Pri izklapljanju vedno izvlecite električni vtič iz električne vtičnice ne vlecite za kabel.
- Ne postavljajte vročih predmetov v bližino plastičnih delov te naprave.

- Ne postavljajte živil neposredno ob izhod zraka na zadnji steni.
- Predpakirano zamrznjeno hrano shranjujte v skladu z navodili proizvajalca zamrznjene hrane.
- Strogo je treba upoštevati priporočila za shranjevanje naprav proizvajalca. Oglejte si ustrezna navodila za shranjevanje.
- V zamrzovalni predel ne dajajte gaziranih ali gaziranih pijač, saj ustvarjajo pritisk na posodo, kar lahko povzroči eksplozijo in poškoduje napravo.
- Zamrznjena hrana lahko povzroči opekline zaradi zmrzali, če jo zaužijete neposredno iz zamrzovalnega predela.
- Naprave ne postavljajte na neposredno sončno svetlobo.
- Prižgane sveče, svetilke in druge predmete z odprtim ognjem hranite stran od naprave, da se ne naprava ne vname.
- Naprava je namenjena shranjevanju hrane in/ali pijače v običajnem gospodinjstvu, kot je razloženo v tej knjižici z navodili. Naprava je težka. Pri premikanju bodite previdni.
- Ne odstranjujte in se ne dotikajte predmetov iz zamrzovalnega predela, če so vaše roke vlažne/mokre, saj lahko to povzroči odrgnine na koži ali zmrzal/zamrzovalne opekline.
- Nikoli ne uporabljajte podlage, predalov, vrat itd., da stojite na njih, ali kot opore.
- Zamrznjene hrane se ne sme ponovno zamrzniti, ko je odmrznjena.
- Ne uživajte ledenih sladolednih kock ali ledenih kock neposredno iz zamrzovalnika, saj lahko to povzroči opekline v ustih in ustnicah.

- Da bi preprečili, da bi predmeti padli in povzročili poškodbe ali škodo na napravi, ne preobremenjujte predalov na vratih in v predale za hrustljave jedi ne postavljajte preveč hrane.
- OPOZORILO - Živila je treba zapakirati v vrečke, preden jih daste v hladilnik. Tekočine je treba hraniti v steklenicah ali zaprtih posodah, da se izognete razlitju, saj konstrukcijske oblike izdelka ni enostavno očistiti.
- Ta hladilna naprava ni namenjena uporabi kot vgradna naprava.



Pozor!

Nega in čiščenje

- Pred vzdrževanjem izklopite napravo in izvlecite električni vtič iz električne vtičnice.
- Naprave ne čistite s kovinskimi predmeti, parnim čistilnikom, eteričnimi olji, organskimi topili ali abrazivnimi čistili.
- Za odstranjevanje zmrzali iz naprave ne uporabljajte ostrih predmetov. Uporabite plastično strgalo.

Nameslitev Pomembno!

- Za električno priključitev natančno sledite navodilom v teh navodilih.
- Odstranite embalažo in preverite, ali obstajajo poškodbe. Naprave ne priključite, če je poškodovana. Morebitne poškodbe nemudoma prijavite na kraju, kjer ste ga kupili. V tem primeru ohranite embalažo.
- Priporočljivo je, da počakate najmanj štiri ure pred priključitvijo naprave, da omogočite, da olje steče nazaj v kompresor.
- Okoli naprave mora biti zadostno kroženje zraka, pomanjkanje tega povzroči pregretje. Za zagotavljanje zadostnega prezračevanja upoštevajte navodila, ki so

pomembna za namestitvev. Kadar je le mogoče, zadnji del izdelka ne sme biti preblizu stene, da se izognete ujetju toplih delov (kompresor, kondenzator), da preprečite nevarnost požara, sledite navodilom za namestitvev.

- Naprava ne sme biti nameščena v bližini radiatorjev ali štedilnikov.
- Po namestitvi naprave se prepričajte, da je električni vtič po namestitvi dostopen.

Servis

- Vsa električna dela, potrebna za servisiranje naprave, mora opraviti usposobljen električar ali pristojna oseba.
- Ta izdelek mora servisirati pooblaščen servisni center in uporabljati samo originalne nadomestne dele.

1. Če je naprava brez zmrzali.

2. Če naprava vsebuje zamrzovalni predel.

Pravilno odlaganje starega hladilnika med odpadke

! OPOZORILO

Nevarnost Zadužitve
Odstranite vrata iz starega hladilnika.
Če tega ne storite, lahko pride do smrti ali poškodbe možganov.

POMEMBNO: Ujetost in zadužitve otroka nista težava preteklosti. Odpadni ali zapuščeni hladilniki so še vedno nevarni – tudi če bodo stali »le nekaj dni«. Če se želite znebiti starega hladilnika, sledite tem navodilom, da preprečite nesreče.

Preden zavržete svoj stari hladilnik ali zamrzovalnik:

- Snemite vrata.
- Police pustite na mestu, da otroci ne bodo zlahka splezali noter.

Pomembne informacije o odstranjevanju hladilnih sredstev:

Hladilnik zavržite v skladu z zveznimi in lokalnimi predpisi. Hladilno sredstvo mora odstraniti pooblaščen tehnik za hladilno sredstvo s certifikatom EPA v skladu z uveljavljenimi postopki.

Deli in Funkcije

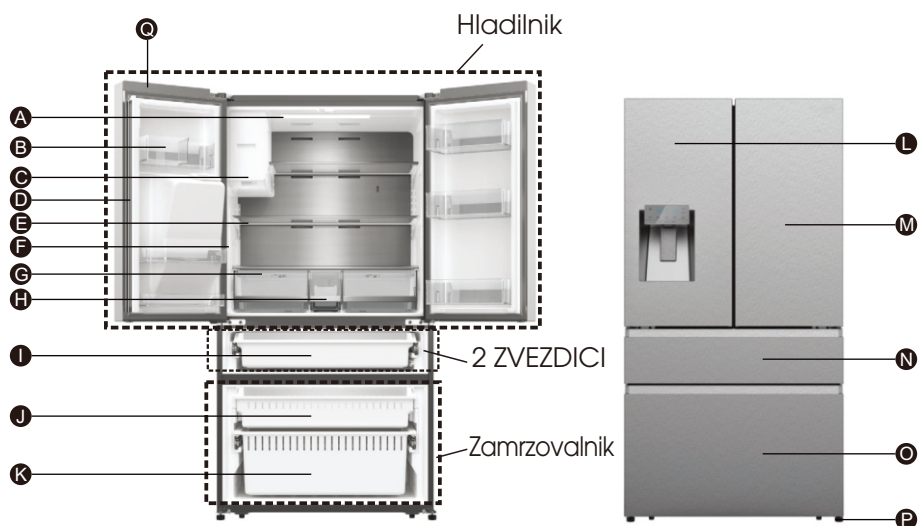

A LED lučka hladilnika

B Posoda za vrata hladilnika

C Ledomat

D Ločevalnik vrtenja

E Steklena polica

F Stranska luč hladilnika

G Predal za shranjevanje

H Posoda za shranjevanje vode

I Moj predal za sveže izbire

J Zamrzovalni predal – Navzgor

K Zamrzovalni predal – Navzdol

L Vrata hladilnika levo

M Vrata hladilnika desno

N Moja vrata za sveže izbire

O Vrata zamrzovalnika

P Izravnalna noga

Q Moduli WI-Fi

OPOMBA: Vaš model se lahko razlikuje od te in drugih slik v teh navodilih, odvisno od značilnosti vašega modela.

OPOMBA: Da bi dosegli najboljšo energijsko učinkovitost tega izdelka, postavite vse police, predale na prvotni položaj, kot je prikazano na zgornji sliki.

Zahteve za Namestitvev

Zahteve Glede Lokacije

OPOZORILO



Nevarnost požara/vnetljivih materialov

Vnetljive materiale in hlape, kot je bencin, hranite stran od naprave.

Če tega ne storite, lahko pride do smrti, eksplozije ali požara.

POMEMBNO: Ta hladilnik je zasnovan samo za notranjo uporabo v gospodinjstvu.

Temperatura

Ta hladilnik je namenjen za uporabo na mestih, kjer je temperatura med najmanj 10°C in največ 43°C. Zaželeno območje sobne temperature za optimalno delovanje, ki zmanjša porabo električne energije in zagotavlja vrhunsko hlajenje, je med 16°C in 32°C. Priporočljivo je, da hladilnika ne namestite v bližini vira toplote, kot je pečica ali radiator.

Zunanost in Dimenzije

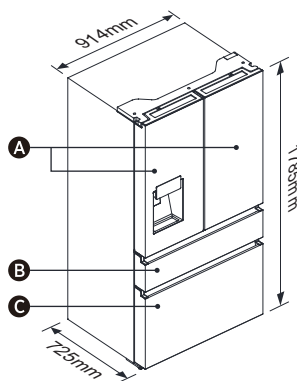

- A** Vrata hladilnika
- B** Moja vrata za sveže izbire
- C** Vrata zamrzovalnika Prezračevanje

Prezračevanje

Za učinkovito delovanje je potrebno zadostno kroženje zraka okoli hladilnika.

Za zagotavljanje ustreznega prezračevanja vzdržujte priporočene razdalje.

Priporočena Dovoljenja

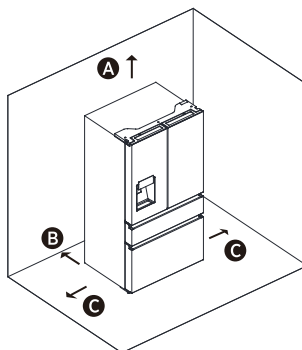

- A** 100mm Nad
- B** 50mm Izza
- C** 50mm Vsaka Stran

OPOMBA: Če hladilnik postavite ob fiksno steno, pustite najmanj 1471,4mm prostora, da lahko odprete vrata.

Električne Zahteve

OPOZORILO



Nevarnost Električnega Udara

Priključite v ozemljeno 3-žilno vtičnico.

Ne odstranjujte ozemljitvenega vtiča iz vtiča električnega kabela.

Ne uporabljajte adapterja.

Ne uporabljajte podaljška.

Če tega ne storite, lahko pride do smrti, požara ali električnega udara.

Preden svoj hladilnik premaknete na njegovo končno lokacijo, je pomembno, da se prepričate, da imate pravilno električno povezavo.

Priporočeni način ozemljitve

Potrebno je AC 220-240V, 50Hz, samo AC 15 ali 20A z varovalko, ozemljeno električno napajanje. Priporočljivo je, da zagotovite ločen krog, ki služi samo vašemu hladilniku. Uporabite vtičnico, ki je ni mogoče izklopiti s stikalom. Ne uporabljajte podaljška.

OPOMBA: Pred izvedbo kakršne koli namestitve ali čiščenja hladilnik odklopite iz električnega vira. Ko končate, ponovno priključite hladilnik na električni vir in ponastavite regulatorje temperature na zeleno nastavitvev.

Navodila za Namestitev

Razpakirajte Hladilnik

OPOZORILO



Nevarnost Požara ali Eksplozije

Ne prekluknjajte cevi za hladilno sredstvo. Pazljivo upoštevajte navodila za ravnanje. Uporabljeno je vnetljivo hladilno sredstvo. Če tega ne storite, lahko pride do smrti, eksplozije ali požara.

POMEMBNO: Med premikanjem hladilnika ravnajte previdno, da ne poškodujete cevi za hladilno sredstvo ali povečate tveganje puščanja.

OPOZORILO

Nevarnost Prekomerne Teže

Za premikanje in namestitvev hladilnika naj vam pomagata dve ali več oseb. Če tega ne storite, lahko pride do poškodb hrbta ali drugih telesnih poškodb.

Odstranjevanje embalaže

- Odstranite lepilni trak in ostanke lepila s površin, preden vklopite hladilnik. S prsti po lepilu vtrite majhno količino tekočega mila za posodo. Obrišite s toplo vodo in posušite.

OPOMBA: Za odstranjevanje traku ali lepila ne uporabljajte ostrih instrumentov, alkohola za drgnjenje, vnetljivih tekočin ali abrazivnih čistil. Ti izdelki lahko poškodujejo površino vašega hladilnika. Za več informacij glejte »Varnost hladilnika«.

- Odstranite/reciklirajte vso embalažo.
- Če je bil hladilnik postavljen v vodoravni ali nagnjeni položaj za kakršno koli časovno obdobje, počakajte 4 ure, preden ga vklopite, da se olje usede v kompresor.

Ko Premikate Svoj Hladilnik:

Vaš hladilnik je težak. Ko hladilnik premikate zaradi čiščenja ali servisiranja, pokrijte tla s kartonom ali trdim kartonom, da preprečite poškodbe tal. Ko ga premikate, vedno izvlecite hladilnik naravnost. Ko ga poskušate premakniti, ga ne pomikajte in ne »sprehajajte« hladilnika, saj lahko pride do poškodb tal.

Čiščenje Pred Uporabo

Ko odstranite vso embalažo, očistite notranjost hladilnika, preden ga uporabite. Glejte navodila za čiščenje v razdelku »Nega hladilnika«.

Pomembne informacije o steklenih policah in pokrovi:

Steklenih polic ali pokrovov ne čistite s toplo vodo, ko so hladni. Police in pokrovi se lahko zlomijo, če so izpostavljeni nenadnim temperaturnim spremembam ali tresljajem, na primer udarcem. Kaljeno steklo je zasnovano tako, da se razbije na številne majhne koščke velikosti kamenčkov. To je normalno. Steklena police in pokrovi so težki. Ko jih odstranjujete, uporabite obe roki, da ne padejo.

Namestitev Pozicioniranje

• Ta naprava deluje dobro od SN do T. Naprava morda ne bo delovala pravilno, če jo dlje časa pustite pri temperaturi nad ali pod navedenim območjem.

Podnebni razred	Temperatura okolice
SN	+10°C do +32°C
N	+16°C do +32°C
ST	+16°C do +38°C
T	+16°C do +43°C

Odstranjevanje Vrat (samo, če je potrebno)

Izmerite hladilnik, da se prepričate, da se bo prilegal skozi vrata. Če hladilnik ne more zlahka skozi vrata, sledite navodilom, da odstranite vrata hladilnika in sprednjo ploščo predala zamrzovalnika.



OPOZORILO



Nevarnost Električnega Udara

Preden odstranite vrata, odklopite napajanje. Pred delovanjem ponovno priključite ozemljitveno žico. Če tega ne storite, lahko pride do smrti ali električnega udara.

Orodja, ki jih boste potrebovali (Niso priložena)

	
Imbus ključ (4mm)	Ključ (8mm)
	
Izvičaj Phillips	

Odstranjanje vrat

POMEMBNO: Vrata hladilnika naj bodo zaprta, dokler jih ne boste pripravljene dvigniti iz omare.

1. Odklopite hladilnik ali izklopite napajanje.
2. Z izvijačem Phillips odstranite tri vijake, s katerimi je pritrjen pokrov tečaja, nato pa odstranite pokrov tečaja s pritrjenimi celotnimi snopi.

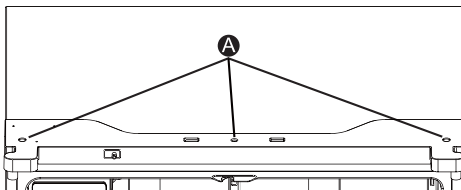

A Vijaki

3. Ločite dva priključka na levi strani vrat. Če želite odstraniti žični priključek, pritisnite vrh priključka (B) in ga ločite od drugega. Če želite odstraniti vodno spojko s tečaja, zasukajte in potegnite sponke s spojke. Odstranite cev za vodo (C), medtem ko pritisnete na prečni del (D) spojke cevi za vodo.

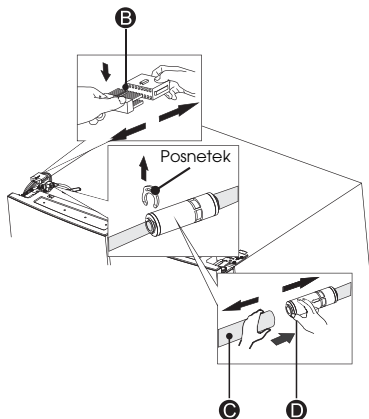

4. Odstranite 3 vijake (E), pritrjene na tečaje, s ključem (8mm) in 1 ozemljitveni vijak (F), pritrjen na tečaj z izvijačem Phillips (+). Odstranite zgornji levi tečaj vrat (G).

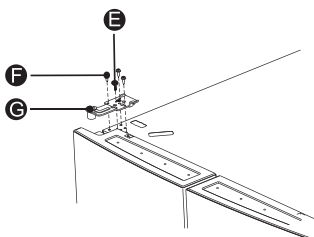

5. Z obema rokama odprite vrata za več kot 90°. Dvignite jih in odstranite.

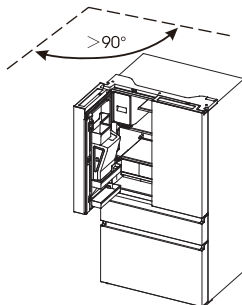

6. Po potrebi odstranite 2 šesterokotna vijaka (I) z imbus ključem (5mm). Odstranite spodnji levi tečaj vrat (H).

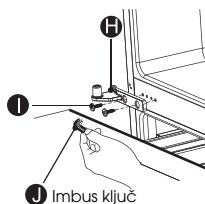

Zamenjava Vrat

1. Če so odstranjena, ponovno namestite spodnji tečaj.
2. Z dvema ali več osebami postavite vrata hladilnika na spodnji tečaj.
3. Vstavite zgornji tečaj v zgornji del vrat.
4. S tremi vijaki, odstranjenimi prej, pritržite zgornji tečaj na vrh omare.
OPOMBA: Samo pri levih vratih, zamenjajte ozemljitveni vijak v zgornji tečaj, ponovno pritržite kabelski snop, znova povežite vodno napeljavo in se prepričajte, da so sponke pravilno povezane s spojko.
5. Ponovite korake od 1 do 4, da zamenjate nasprotna vrata.
6. S tremi prej odstranjenimi vijaki znova namestite pokrov zgornjega tečaja in nadzorno ploščo na vrh omare.

Uporaba posode za shranjevanje vode

1. Uporabnik izvleče posodo za led v smeri puščice.

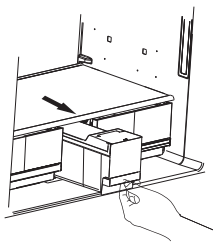

2. Odprite pokrov posode za led in dodajte vodo.

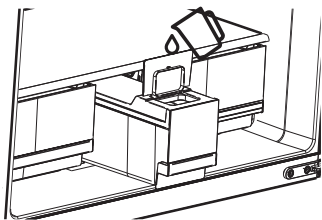

3. Zaprite pokrov in ga potisnite nazaj v posodo za led v smeri puščice.

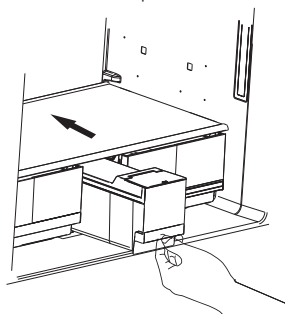

OPOMBA: 1. Ledena škatla lahko drži do 4,2L vode.

2. Če posoda za shranjevanje vode ni nameščena, utripa simbol »« na upravljalni plošči.
3. Če ima uporabnik več kot 7 dni načrtovanega potovanja, je priporočljivo očistiti led.
4. Ko je posoda prestavljena, bo črpalka preusmerila vodo iz ledomata. Po približno eni minuti bo nekaj kapljic vode padlo iz ledene odprtine, kar je normalno.

Dokončajte Namesiitev

OPOZORILO



Nevarnost Električnega Udara

Priključite v ozemljeno 3-žilno vtičnico.
Ne odstranjujte ozemljitvenega vtiča iz vtiča električnega kabla.
Ne uporabljajte adapterja.
Ne uporabljajte podaljška.
Če tega ne storite, lahko pride do smrti, požara ali električnega udara.

1. Priključite v ozemljeno 3-žilno vtičnico.
OPOMBA: Ta hladilnik začne delovati takoj, ko je priključen na električno omrežje.

2. Hladilnik premaknite na njegovo končno mesto in pazite, da ohranite priporočeno razdaljo.

Niveliranje Hladilnika če je potrebno

Hladilnik mora biti raven, da ohrani optimalno delovanje in videz.

1. Obrnite izravnalne noge na spodnji, sprednji strani omare, da dvignete ali spustite to stran hladilnika, dokler hladilnik ni raven od strani proti strani.
2. Obe nogi obrnite za enako mero, da rahlo dvignete sprednji del hladilnika. To bo olajšalo zapiranje vrat.

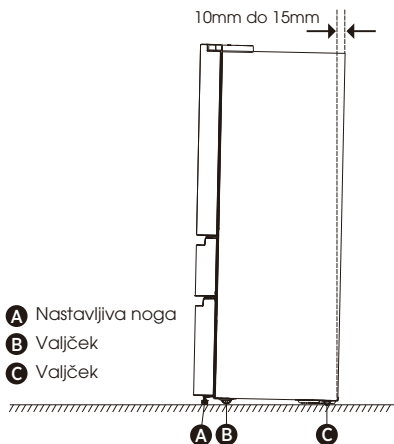

OPOMBA: Če nekdo pritisne na vrh hladilnika, izravnalne noge odvzamejo nekaj teže. To olajša obračanje nog.

Zavrtite nastavljive noge v smeri urinega kazalca, da dvignete ali v nasprotni smeri urnega kazalca, da spustite hladilnik. Če želite zagotoviti, da se vrata samodejno zaprejo, nagnite vrh hladilnika nazaj za približno 10mm do 15mm. Po potrebi uporabite napenjalni ključ za nastavitev nog.

Poravnava Vrat (če je potrebno)

Tesnila se uporabljajo za poravnavo vrat, najdete jih v ročni torbici.

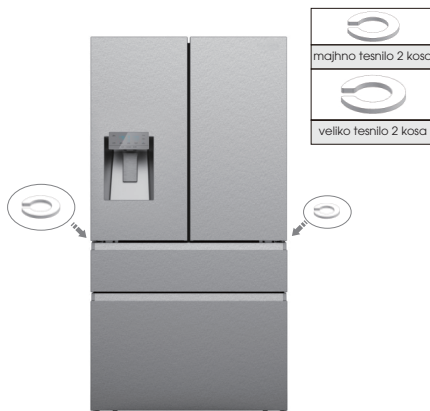

Uporaba Hladilnika

Odpiranje in Zapiranje Vrat

Zagotavljanje prostora za odpiranje vrat

Prepričajte se, da imate pred hladilnikom dovolj prostora za odpiranje vrat.

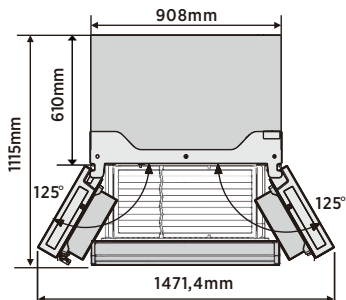

Štiri vrata se lahko odpirajo in zapirajo ločeno ali skupaj.

- Na levi strani vrat hladilnega predala je stojalo.
- Pri zapiranju levih vrat se držalo zloži za desnimi vrati, ki povezujejo vrata.
- Temperatura okvirja vrat je nadzorovana,

da se prepreči razvoj vlage na nosilcu. Temperatura površine je lahko topla, kar je normalno in ne vpliva na delovanje hladilnika.

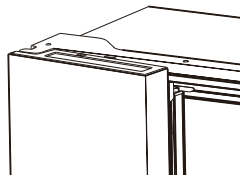

OPOMBA: Pred zapiranjem levih vrat, se prepričajte, da je držalo prepognjeno navznoter. Če ga potegnete navzven, se lahko poškoduje, ko poskušate zapreti vrata.

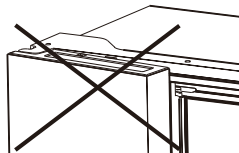

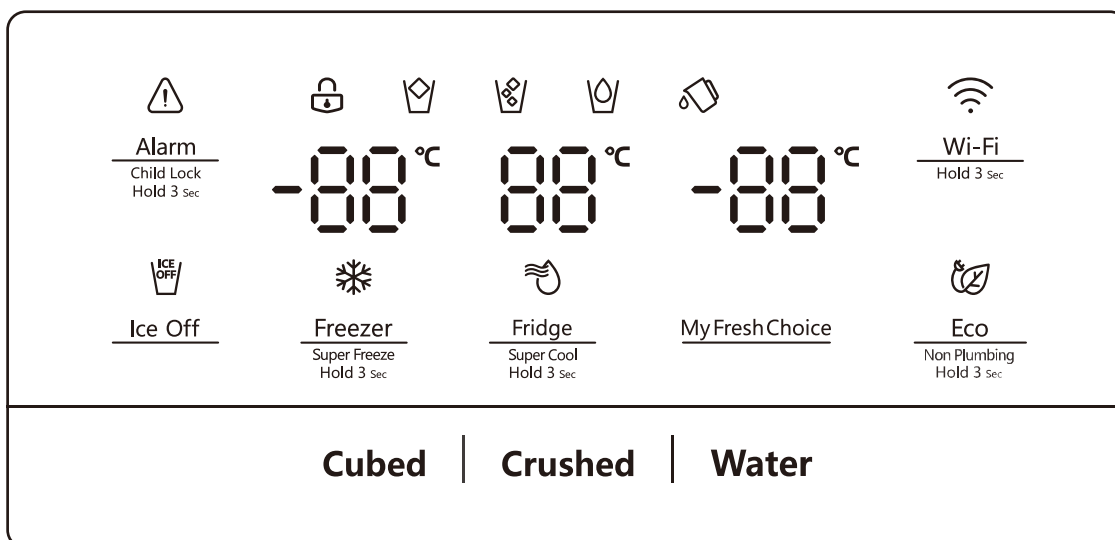

Ko je naprava prvič vklopljena, začne delovati osvetlitev ozadja ikon na prikazovalni plošči. Če se ne dotaknete nobenega gumba in so vrata zaprta, se osvetlitev ozadja izklopi po 60 sekundah.

Pozor!

Ko nastavljate temperaturo, nastavite povprečno temperaturo za celotno hladilno omaro. Temperature v vsakem predelku se lahko razlikujejo od temperatur, prikazanih na plošči, odvisno od tega, koliko hrane shranite in kam jo postavite. Visoka ali nizka sobna temperatura lahko vpliva tudi na dejansko temperaturo v napravi.



Alarm za otroško ključavnico in vrata



Ta gumb ima dva namena:

1. Otroška ključavnica

Pritisnite in držite tipko Alarm za tri sekunde, da zaklenete upravljalno ploščo, vključno s funkcijo odmernika. Če je upravljalna plošča zaklenjena, bo simbol »« osvetljen in nobena tipka na upravljalni plošči ne bo delovala.

Če želite odkleniti upravljalno ploščo, ponovno pritisnite in pridržite tipko Alarm za tri sekunde.

2. Alarm na vratih

V primeru alarma bo simbol »« utripal in zaslišali boste brenčanje. Dotaknite se tipke Alarm, da izbrišete alarm, nato bo simbol »« prenehal utripati in bo vklopljen, hkrati pa bo prenehalo brenčanje. Ko so vrata hladilnika, variacije ali zamrzovalnika odprta več kot 2 minuti, se bo vklopil alarm za vrata.

Simbol »« bo utripal, na upravljalni plošči bo prikazano »dr« in zaslišali boste brenčalo. Brenčalo se bo oglasilo trikrat na minuto in prenehalo po 8 minutah. Prav tako ga je mogoče ustaviti tako, da zaprete vsa vrata.



Ko je otroška ključavnica izklopljena in so vrata odprta, lahko alarm izklopite tako, da se dotaknete tipke za Alarm.

Opomba: Zaradi varčevanja z energijo ne puščajte vrat odprtih dlje časa, ko uporabljate hladilnik.



Ice Off

Izklop ledu

Ta tipka nadzoruje ledomat. Za upravljanje ledomata se lahko dotaknete tipke Ice Off. Ko je otroška ključavnica izklopljena in je funkcija ledu vklopljena, se lahko dotaknete tipke Ice Off, da zaklenete ledomat, in simbol »« bo osvetljen. Če želite odkleniti ledomat, se ponovno dotaknite tipke Ice Off in simbol »« se bo izklopil.

Opomba: Ko je vklopljen »«, se zaklene le ledomat, ne pa odmernik.

Nadzor temperature hladilnika



Fridge
Super Cool 3 sec

Če želite aktivirati način za nadzor temperature zamrzovalnika, se lahko dotaknete tipke Zamrzovalnik. Ko se neprekinjeno dotikate tipke, se temperatura nastavi v naslednjem zaporedju.

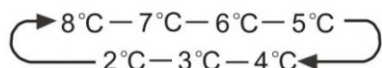

Če želite skrajšati čas, potreben za hlajenje izdelkov v hladilniku, se dotaknite te tipke in jo držite 3 sekunde, simbol super hlajenje »« bo osvetljen, nastavitev temperature hladilnika prikazuje 2°C.

Super hlajenje se samodejno izklopi po 3 urah, nastavitev temperature hlajenja pa se povrne na prejšnjo nastavitev.

Ko je funkcija super hlajenje vklopljena, se lahko dotaknete tipke Fridge, da jo izklopite. Hladilnik ob izklopu ne bo ohranil funkcije Super Hlajenje.

Opomba: V funkciji Super Hlajenje, ko se dotaknete tipke Eco, se aktivira funkcija Eco in način Super Hlajenje se izklopi.



Freezer
Super Freeze 3 sec

Nadzor temperature zamrzovalnika

Če želite aktivirati način za nadzor temperature zamrzovalnika, se lahko dotaknete tipke Freezer. Ko neprekinjeno pritisnete tipko, se temperatura nastavi v naslednjem zaporedju.

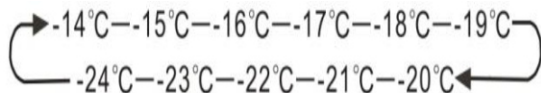

Pritisnite in držite tipko Zamrzovalnik za 3 sekunde, simbol »« bo osvetljen, nastavitev temperature zamrzovalnika prikazuje -24°C.

Super Zamrzovanje lahko hitro zniža temperaturo in hrano zamrzne hitreje kot običajno. Tako lahko ohranite več vitaminov in hranilnih snovi v sveži hrani in hrano ohranite dlje.

Super zamrzovanje se samodejno izklopi po 52 urah, nastavitev temperature zamrzovanja pa se povrne na prejšnjo nastavitev.

Ko je funkcija super zamrzovanje vklopljena, se lahko dotaknete tipke

Freezer, da izklopite funkcijo super zamrzovanja. Ob izklopu ne bo ohranil funkcije Super zamrzovanje.



Če želite zamrzniti svežo hrano, aktivirajte funkcijo Super Zamrzovanje najmanj 24 ur pred dajanjem hrane za dokončanje predzamrzovanja.

Opomba:

- V funkciji Super Zamrzovanje, ko se dotaknete tipke Eco, se aktivira funkcija Eco in način Super Zamrzovanje se izklopi.
- Ko izberete funkcijo Super Zamrzovalnik. Poskrbite, da v zamrzovalnem predelu ni steklenic. Steklenice in pločevinke lahko eksplodirajo.

Moja sveža izbira

My Fresh Choice Nadzor temperature

Lahko se dotaknete tipke My Fresh Choice, da aktivirate način za nadzor temperature komore.

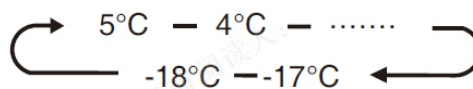

Ko neprekinjeno pritisnete gumb, se temperatura nastavi v naslednjem zaporedju.



Nadzor odmernika

Ko je otroška ključavnica vklopljena, odmernik ne bo deloval. Ko je otroška ključavnica izklopljena,

Lahko pritisnete možnost »Cubed« ali »Crushed«, da izberete vrsto ledu, ki ga želite odmeriti, in s pritiskom na gumb »Water« aktivirate način za vodo.

Če izberete funkcijo Kocke, bo osvetljen simbol »«, če izberete funkcijo Zdrobljen led, bo osvetljen simbol »«, pri izbiri funkcije Voda pa bo osvetljen simbol »«. Če ne potrebujete ledu, izklopite funkcijo, da prihranite porabo vode in energije. (Glejte Izklop ledu zgoraj.)





Eco
Non-Plumbing
Hold 3 Sec

Eco

Če želite vklopiti in izklopiti način Eco, se lahko dotaknete te tipke. Ko vklopite način Eco, sveti simbol »«.

Temperatura hladilnika se samodejno preklopi na 6°C, zamrzovalnik pa na -17°C. Če je način Eco izklopljen, se bo simbol »« izklopil in nastavev temperature se bo vrnila na prejšnjo nastavev.

Simbol za ponastavitev posode

Če posoda za vodo ni nameščena, bo simbol utripal. Če je posoda za vodo nameščena, bo simbol »« ugasnila, ko bo simbol »« utripal, pritisnite tipko Eco za 3 sekunde, da preključete alarm za posodo in simbol bo ugasnil.

Opomba:

Če želite izdelati led, morate še vedno postaviti posodo na njeno mesto.

Predstavitveni način

Predstavitveni način je za prikaz v trgovini in preprečuje, da bi hladilnik proizvajal hladen zrak. V tem načinu izklopa hlajenja se lahko zdi, da hladilnik deluje, vendar ne ustvarja hladnega zraka. Kontrolne lučke na upravljalni plošči bodo prikazovale »OF«. Če želite preklicati ta način, tri sekunde hkrati pritisnite in pridržite tipki »Alarm« in »Wi-Fi«, brenčalo pa bo oddajalo dolg zvok.

Funkcija Wi-Fi

To napravo lahko upravljate na daljavo s pametnim telefonom ali tabličnim računalnikom. Če naprava ni priključena na domače omrežje, bo delovala kot navadna naprava.

Kaj potrebujete za priključitev naprave?

- Signal iz lokalnega brezžičnega omrežja (Wi-Fi) mora biti dovolj močan na mestu, kjer je naprava nameščena.
- Usmerjevalnik domačega omrežja mora biti povezan z internetom, funkcija Wi-Fi na napravi pa mora biti aktivirana.
- Pametni telefon/tablični računalnik mora biti povezan z internetom.
- Operacijski sistem na pametnem telefonu/tabličnem računalniku mora biti združljiv z aplikacijo ConnectLife.

Aplikacija ConnectLife

Aplikacija ConnectLife je na voljo za brezplačen prenos iz trgovine z aplikacijami

Apple ali trgovine Google Play.



Namestitev aplikacije ConnectLife

1. Pojdite v App Store (na napravah Apple), AppGallery (na napravah Huawei) ali Google Play Store (na napravah Android) v telefonu/ tabličnem računalniku.
2. Poiščite »ConnectLife«.



3. Izberite aplikacijo ConnectLife in jo namestite v pametni telefon/tablični računalnik.

INFORMACIJA!

Priporočamo, da prenesete in namestite mobilno aplikacijo ter ustvarite račun ConnectLife, preden poskusite vzpostaviti povezavo z napravo.

POVEZAVA NAPRAVE Z OMREŽJEM WI-FI

Ko aktivirate funkcijo Wi-Fi, napravo povežite z domačim usmerjevalnikom, da napravo povežete z mobilno aplikacijo ConnectLife.

1. korak: Napravo nastavite na normalno delovanje. Dotaknite se tipke Wi-Fi za približno tri sekunde. Vstopili ste v meni omrežne povezave, ko se na zaslonu prikaže »--«.
2. korak: Dotaknite se tipke Hladilnik, da v 60 sekundah izberete »0«.
3. korak: Dotaknite se tipke Wi-Fi, da potrdite način izbire. Simbol Wi-Fi začne utripati in omrežje te naprave je zdaj odprto pet minut za povezavo.
4. korak: Ko je simbol Wi-Fi vklopljen, to pomeni, da je brezžična povezava uspešna. Zaslon se bo vrnil v normalno stanje.

SEZNANJENJE NAPRAVE

Napravo lahko seznanite z vašo mobilno napravo. Preprosto seznanite drugega uporabnika z vašo napravo. To zahteva, da je bila vaša naprava že nastavljena in je povezana z domačim omrežjem. Če ne, se vrnite in izberite CONNECTION SETUP (NASTAVITEV POVEZAVE).

1. korak: Napravo nastavite na normalno delovanje. Dotaknite se tipke Wi-Fi za približno tri sekunde. Vstopili ste v meni omrežne povezave, ko se na zaslonu prikaže »--«.
2. korak: Dotaknite se tipke Hladilnik, da v 60 sekundah izberete »P«.
3. korak: Dotaknite se tipke Wi-Fi, da potrdite način izbire. Omrežje PAIR te naprave je zdaj odprto pet minut za povezavo.
4. korak: Ko se zaslon vrne v normalno stanje, pomeni, da je povezava PAIR uspešna.

PREKINITEV SEZNANJENJA VSEH NAPRAV

Z aktiviranjem te funkcije bo naprava odstranjena iz vseh seznanjenih uporabniških računov aplikacije.

1. korak: Napravo nastavite na normalno delovanje. Dotaknite se tipke Wi-Fi za približno tri sekunde. Vstopili ste v meni omrežne povezave, ko se na zaslonu prikaže »--«.
2. korak: Dotaknite se tipke Hladilnik, da v 60 sekundah izberete »88«.
3. korak: Dotaknite se tipke Wi-Fi, da potrdite način izbire, da izvedete prekinitvev seznanjenja.
4. korak: Ko naprava ni več seznanjena, bo samodejno prešla v stanje distribucijskega omrežja, simbol Wi-Fi utripa, čas distribucijskega omrežja pa je do 5 minut.

Lastnosti

Pomembne informacije o steklenih policah in pokrovi:

Steklenih polic ali pokrovov ne čistite s toplo vodo, ko so hladni. Police in pokrovi se lahko zlomijo, če so izpostavljeni nenadnim temperaturnim spremembam ali tresljajem, na primer udarcem. Kaljeno steklo je zasnovano tako, da se razbije na številne majhne koščke velikosti kamenčkov. To je normalno. Steklena police in pokrovi so težki. Ko jih odstranjujete, uporabite obe roki, da ne padejo.

1. Hladilnik

POMEMBNO: Če želite preprečiti poškodbe vrat, se prepričajte, da so vse police in predali do konca potisnjeni v omaro, preden zaprete vrata.

Nastavljive police

Višino polic je mogoče prilagoditi glede na vaše potrebe po shranjevanju.

- Če želite odstraniti polico, jo nežno dvignite navzgor in jo nato povlecite naprej, dokler konec police ni mimo nosilca vodila.

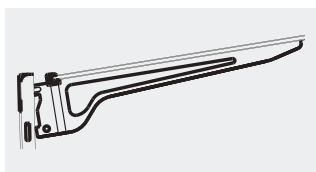
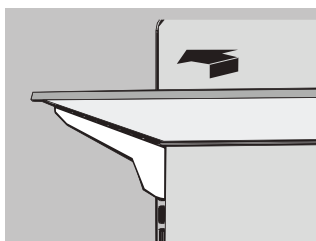

- Če želite ponovno namestiti polico, jo nežno potisnite nazaj v hladilni predel in nato spustite polico na nosilec.

2. Odstranljive posode za vrata

Posode na sredini vrat so nastavljive.

Če želite odstraniti in zamenjati posodo za vrata:

- Roke položite na obe strani posode in jih dvignite navzgor.
- Izlecite posodo za vrata.
- Zamenjajte posodo za vrata tako, da jo vstavite nad oporo in pritisnete navzdol, da se zaskoči.

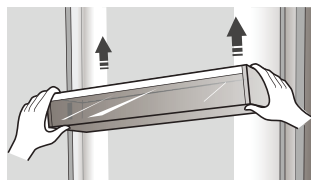

OPOMBA: Kakovost vašega ledu bo tako dobra, kot je kakovost vode, ki jo dovaja vaš ledomat. Preprečite, da se ledomat priključi z zmehčano vodo. Kemikalije za mehčanje vode (kot je sol) lahko poškodujejo dele ledomata in povzročijo slabšo kakovost ledu. Če se dovodu zmehčane vode ni mogoče izogniti, se prepričajte, da mehčalec vode pravilno deluje in je dobro vzdrževan.

3. Za Odstranitev/Zamenjavo predala zamrzovalnika

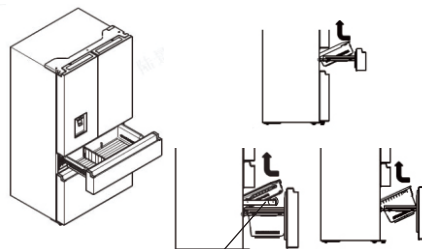

Opomba: Odvijte predal, preden ga vzamete ven.

- Izlecite predal do največjega podaljška.
- Dvignite, da odstranite predal.
- Izvedite koraka 1 in 2 v obrnjenem vrstnem redu, da zamenjate predal.

4. Pridobivanje hladne vode in ledu

Pritisnite ustrezen gumb za vrsto ledu ali vodo, da izberete, kaj želite odmeriti.

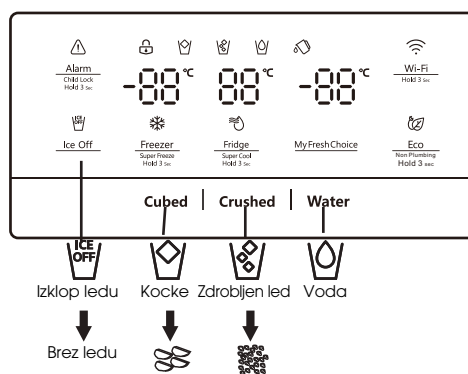

Pridobivanje hladne vode

Odmernik vode je nameščen v vratih hladilnika. Če želite vodo, pritisnite gumb za vodo. Nato premaknite kozarec navzdol po ročici odmernika (A) v priporočenem položaju in ga pritisnite.



Pridobivanje ledu

Če želite dobiti led, po potrebi pritisnite gumb za kocke ali zdrobljen led. Nato premaknite kozarec navzdol po ročici odmernika v priporočenem položaju in ga pritisnite.

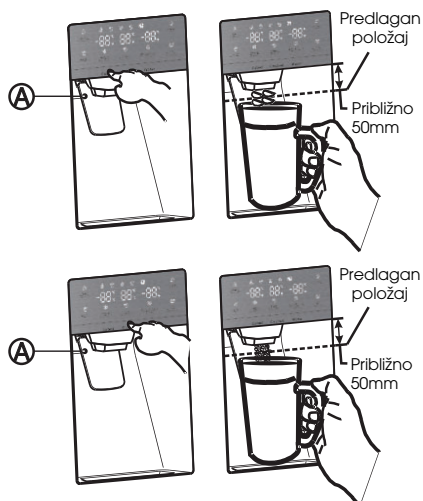

Izdelovanje ledu

• Če želite po namestitvi napolniti vedro za led do največje zmogljivosti, sledite tem korakom:

1. Pustite, da vaš hladilnik deluje in se ohlaja 24 ur (ali 1 cel dan). Če počakate 24 ur, se bo vaš ledomat pravilno ohladil.

2. V kozarec odmerite 4 do 6 kock ledu.

3. Po 8 in nato 16 urah odmerite poln kozarec ledu.

Opozorilo:

Ne dajajte hrane v vedro za led. Če hrano shranjujete v vedro za led, lahko hrana, ko odprete ali zaprete vrata, udari v ledomat in ga poškoduje.

Upoštevajte, da se lahko kocke ledu v posodi za led razlijejo po predalu. Če se to zgodi, ne pozabite očistiti kock ledu, ki so se razsule iz predala.

- Če pride do izpada električne energije, se lahko ledene kocke stopijo, nato pa zamrznejo skupaj, ko se napajanje ponovno vklopi, zaradi česar odmernik preneha delovati.
- Da bi preprečili to težavo, po izpadu električne energije izvlecite vedro ledu in preostali led ali vodo.

Opomba:

- Ročice odmernika vode ne potiskajte naprej brez skodelice spodaj, ker lahko pride do polivanja vode.
- Da se izognete uhajanju hladnega zraka iz omare, naj bodo deli odmernika vode še vedno nameščeni, tudi če odmernik vode ni bil v uporabi.

Ko želi uporabnik odklopiti stikalo, najprej vzemite led iz posode za led.

Uporaba funkcije za izklop ledu

Ko izberete način za izklop ledu, odstranite vse ledene kocke iz vedra.

Če ledene kocke pustite v vedru, se lahko ledene kocke zlepijo skupaj, zaradi česar jih je težko odstraniti.

Najprej odprite vrata pod največjim kotom, nato dvignite vedro z ledom in ga potegnite naravnost v smeri puščice.

Če želite vstaviti vedro za led, ga trdno potisnite naravnost nazaj. Če se vedro ne prilega, zavrtite vijaknico za 90 stopinj (glejte zadnjo sliko na desni spodaj) in poskusite znova.

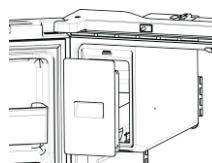
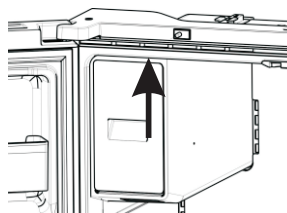
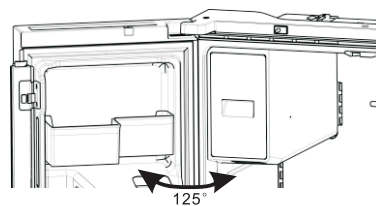

OPOMBA:

- Notranjost vedra za led je med delovanjem hladilnika zelo hladna. Ne segajte globoko v vedro za led.
- Uporabljajte le ledomata, ki je priložen hladilniku. Dovod vode v ta hladilnik lahko namesti samo ustrezno usposobljena oseba.
- Za pravilno delovanje ledomata je potreben tlak vode 30–125psi.

Odhod na počitnice

Če greste na dolge počitnice ali poslovno potovanje in ne boste dolgo uporabljali odmernikov vode ali ledu:

1. Zaprite ventil za vodo. V nasprotnem primeru lahko pride do iztekanja vode.
2. Odstranite vso hrano.
3. Odklopite hladilnik.
4. Obrišite odvečno vlago od znotraj in pustite vrata odprta. V nasprotnem primeru se lahko pojavita neprijeten vonj in plesen.

Opozorilo:

- Ne vstavljajte prstov, rok ali drugih neprimernih predmetov v žleb za led ali vedro ledomata. To lahko povzroči telesne poškodbe ali materialno škodo.
- Nikoli ne vstavljajte prstov ali drugih predmetov v odprtino odmernika. Lahko pride do telesnih poškodb.
- Ne poskušajte razstaviti ledomata.
- Vedra za led ne umivajte in ne pršite z vodo, ko je v hladilniku. Za čiščenje ga odstranite.

Pojav močnosti vode

Vsa voda v hladilniku teče skozi filter, ki je alkalni vodni filter. V procesu filtriranja se tlak vode, ki je iztekla iz filtra, poveča in voda postane nasičena s kisikom in dušikom. Ko ta voda odteče v zrak, tlak strmo pade, kisik in dušik pa postaneta prenasočena, kar povzroči nastanek plinskih mehurčkov. Zaradi teh mehurčkov kisika je voda lahko začasno videti meglena ali motna. Po nekaj sekundah bo voda videti čista.

Čiščenje

Po dolgotrajni uporabi se lahko voda, ki se nabere v sprejemnem rezervoarju, prelje, zato jo morate redno čistiti s suho brisačo, da se prepreči iztekanje vode na tla.

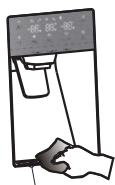

Sprejemna posoda

OPOMBA:

V primeru obarvanja s prahom ali drugim onesnaževalom, ki oddaja vodo z neprijetnim vonjem itd., je treba dele odmernika vode temeljito očistiti.

6. Uporaba hladilnega prostora

Hladilni prostor je primeren za shranjevanje zelenjave in sadja. Hrano v notranjosti je treba zapakirati za shranjevanje, da se prepreči izguba vlage ali okusa, ki prodre v druga živila.

Pozor

Nikoli ne zapirajte vrat hladilnika, ko so police, posoda za svežo hrano in/ali teleskopski drsniki iztegnjeni. To lahko poškoduje tako njih in hladilnik.

Vratne košare

Hladilni prostor je opremljen z več različnimi vrstnimi košarami, ki so primerne za shranjevanje konzervirane tekočine, ustekleničene pijače in pakirane hrane.

Če želite odstraniti vratne košare (A), preprosto dvignite stojala navzgor in potegnite naravnost ven.

Če želite prestaviti vratne košare (A), jih potisnite nad želeno mesto in potisnite navzdol, dokler se ne ustavijo.

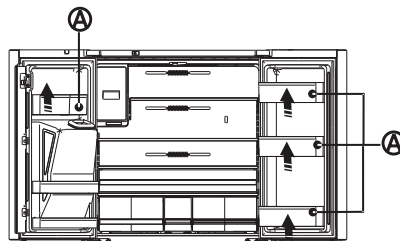

Če želite odstraniti vratne košare (B), odstranite desno stran košar tako, da jo dvignete pod kotom vzdolž vodila, nato pa odstranite levo stran tako, da jo potegnete iz vrat.

Če želite prestaviti vratne košare (B), jih potisnite v originalno mesto in potisnite navzdol, dokler se ne zaskočijo.

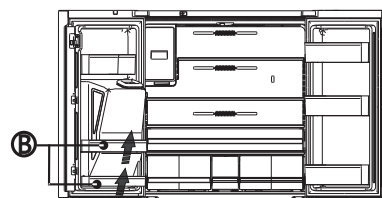
**Opozorilo:**

V košare ne postavljajte preveč težkih stvari. Preden navpično dvignete polico na vratih, vzemite ven hrano.

Steklene police

Če želite odstraniti steklene police, nagnite sprednji del police v smeri, ki je prikazana (1), in ga dvignite navpično (2). Izvlecite polico.

Splošne Informacije o Uporabi

- Ko prvič vklopite hladilnik po obdobju neuporabe, pustite, da se ohlaja najmanj dve uri, preden dodate hrano.
- Ne blokirajte zračnikov za kroženje zraka s shranjenimi predmeti.

- Predmete shranite tako, da lahko zrak prosto kroži okoli njih.
- Shranjeno hrano dobro pokrijte ali zavijte, da preprečite prenos vonjav.
- Ko je odmrznjena, se bo kakovost hrane hitro poslabšala. Odmrznjene hrane ne smete ponovno zamrzniti.
- V predelku zamrzovalnika ne smete shranjevati niti ustekleničenih niti konzerviranih pijač. Steklenice in pločevinke lahko eksplodirajo.
- Da preprečite onesnaženje hrane, upoštevajte naslednja navodila:
- Daljše odprtje vrat lahko povzroči znatno

- zvišanje temperature v predelkih naprave.
- Redno čistite površine, ki lahko pridejo v stik s hrano, in dostopne drenažne sisteme.
- Surovo meso in ribe shranjujte v primernih posodah v hladilniku, da ne pridejo v stik z drugimi živili ali kapljajo nanje.
- Predelki za zamrznjeno hrano z dvema zvezdicama so primerni za shranjevanje predzamrznjene hrane, shranjevanje ali pripravo sladoleda in izdelavo ledenih kock.
- Predelki z dvema zvezdicama niso primerni za zamrzovanje svežih živil.

Mapa	Tipi predelkov	Ciljni temperatura za shranjevanje (°C)	Ustrezna hrana
1	Hladilnik	+2~+8	Jajca, kuhana hrana, pakirana hrana, sadje in zelenjava, mlečni izdelki, pecivo, pijača in druga živila, ki niso primerna za zamrzovanje.
2	(***)*-Zamrzovalnik	≤ -18	Morski sadeži (ribe, kozice, školjke), sladkovodni vodni izdelki in mesni izdelki (priporočeno 3 mesece, daljši kot je čas shranjevanja, slabša sta okus in hranilna vrednost), ustrezni za zamrznjeno svežo hrano.
3	***-Zamrzovalnik	≤ -18	Morski sadeži (ribe, kozice, školjke), sladkovodni vodni izdelki in mesni izdelki (priporočeno 3 mesece, daljši kot je čas skladiščenja, slabša sta okus in hranilna vrednost), niso primerni za zamrznjeno svežo hrano.
4	**Zamrzovalnik	≤ -12	Morski sadeži (ribe, kozice, školjke), sladkovodni vodni izdelki in mesni izdelki (priporočeno 2 meseca, daljši kot je čas skladiščenja, slabša sta okus in hranilna vrednost), niso primerni za zamrznjeno svežo hrano.
5	*-Zamrzovalnik	≤ -6	Morski sadeži (ribe, kozice, školjke), sladkovodni vodni izdelki in mesni izdelki (priporočeno 1 mesec, daljši kot je čas skladiščenja, slabša sta okus in hranilna vrednost), niso primerni za zamrznjeno svežo hrano.
6	0-star	-6-0	Sveža svinjina, govedina, ribe, piščanec, nekatera pakirana predelana živila itd. (Priporočljivo je, da jih zaužijete v istem dnevu, po možnosti najpozneje v 3 dneh). Delno zapakirana predelana živila (živila, ki jih ni mogoče zamrzniti)
7	Ohlajevanje	-2- +3	Sveže/zamrznjeno svinjino, goveje meso, piščanec, sladkovodni vodni proizvodi itd. (sedem dni pod 0°C in nad 0°C je priporočljivo zaužiti v istem dnevu, po možnosti ne več kot dva dni). Morski sadeži (pod 0°C 15 dni, ni priporočljivo hraniti nad 0°C)
8	Sbveža hrana	0- +4	Sveža svinjina, govedina, ribe, piščanec, kuhana hrana itd. (Priporočljivo je, da jih zaužijete v istem dnevu, po možnosti najpozneje v 3 dneh).
9	Vino	+5- +20	Rdeče vino, belo vino, peneče vino itd.

OPOMBA: shranjujte različna živila glede na predelke ali ciljno temperaturo shranjevanja kupljenih izdelkov.
Če je hladilna naprava dlje časa prazna, jo

izklopite, odmrznite, očistite, posušite in pustite odprta vrata, da preprečite nastanek plesni v napravi.
Skladnost se preverja z inšpekcijskim pregledom.

Nega Hladilnika

Čiščenje

Hladilni in zamrzovalni del se samodejno odtajata. Vendar očistite oba dela približno enkrat na mesec, da preprečite kopičenje vonjav. Takoj obrišite razlifa. Da preprečite prenos vonja in izsušitev hrane, živila tesno zavijte ali pokrijte.

OPOZORILO



Nevarnost Eksplozije

Uporabljajte nevljudno čistilo. Če tega ne storite, lahko pride do smrti, eksplozije ali požara.

POMEMBNO:

- Za čiščenje hladilnika znotraj ali zunaj ne uporabljajte močnih kemikalij, amoniaka, klorovega belila, koncentriranega detergenta, topil, abrazivov ali kovinskih čistilnih blazinic. Lahko poškodujejo in/ali razbarvajo površino hladilnika.
- Za čiščenje steklenih polic ne uporabljajte tople vode, dokler so še hladne. Staklo se lahko zlomi, če je izpostavljeno nenadnim temperaturnim spremembam ali udarcem.

Čiščenje delov police

- Pri čiščenju delov police odstranite spodnje dele police, ki jih postavite vodoravno, spredaj ali zadaj, da preprečite, da bi opora police padla.
- Če so deli police postavljeni pod kotom in se strani delov police dotikajo tal. Ko čistilna sila ni pravilna nosilec police zlahka pade.

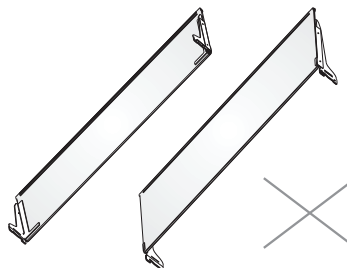
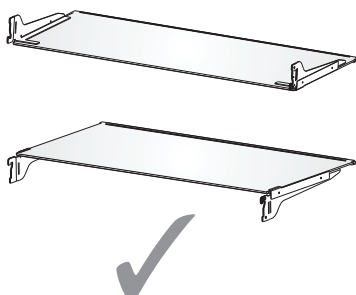

OPOZORILO



Nevarnost Električnega Udara

Pred čiščenjem izklopite napravo ali odklopite napajanje.

Če tega ne storite, lahko pride do smrti, električnega udara ali telesnih poškodb.

1. Odklopite hladilnik ali izklopite napajanje.
2. Očistite notranjost.
Ročno operite, sperite in temeljito posušite odstranljive dele in notranje površine. Uporabite čisto gobo ali mehko krpo in blag detergent v topli vodi.
3. Očistite tesnila vrat (tesnila). Umazano ali lepljivo tesnilo vrat se lahko prilepi na ohišje in se strga, ko odprete vrata.
Z mehko krpo in raztopino blagega detergenta in tople vode ročno operite tesnila vrat. Izperite s čisto vodo in temeljito posušite.
4. Očistite zunanje površine.
Zunanje površine operite s čisto, mehko krpo ali gobo in blagim detergentom v topli vodi. Površine sperite s čisto, toplo vodo in takoj posušite, da se izognete vodnim madežem.
5. Priključite hladilnik ali ponovno priključite napajanje.

Luči

Ta izdelek vsebuje vir svetlobe razreda energijske učinkovitosti G na zgornji in stranski strani hladilne komore.

POMEMBNO: Vaš hladilnik je opremljen z LED osvetlitvijo. Te luči so zasnovane tako, da trajajo celotno življenjsko dobo vašega hladilnika. Če pa luči prenehajo delovati, se za zamenjavo obrnite na usposobljenega tehnik.

Počitniška in Selitvena Nega

Počitnice

Če se odločite, da pustite hladilnik vklopljen, ko ste odsotni:

1. Porabite vse pokvarljive izdelke in zamrznite druge izdelke.

Če se Odločite Izklopiti Hladilnik, Preden

Odidete:

1. Odstranite vso hrano iz hladilnika in zamrzovalnika.
2. Odklopite hladilnik ali izklopite napajanje.
3. Očistite hladilnik, ga obrišite in dobro posušite.
4. Na vrh obeh vrat prilepite gumijaste ali lesene bloke, da se dovolj odprejo, da vstopi zrak. To preprečuje nastanek vonja in plesni.

Premikanje

OPOZORILO



Nevarnost Požara ali Eksplozije

Ne preluknjajte cevi za hladilno sredstvo. Pazljivo upoštevajte navodila za ravnanje. Uporabljeno je vnetljivo hladilno sredstvo. Če tega ne storite, lahko pride do smrti, eksplozije ali požara.

POMEMBNO: Med premikanjem hladilnika ravnajte previdno, da ne poškodujete cevi za hladilno sredstvo ali povečate tveganje puščanja.

OPOZORILO

Nevarnost Prekomerne Teže

Za premikanje in namestitev hladilnika naj vam pomagata dve ali več oseb. Če tega ne storite, lahko pride do poškodbe hrbta ali drugih telesnih poškodb.

Ko svoj hladilnik selite v nov dom, sledite tem korakom, da ga pripravite na selitev.

1. Odstranite vso hrano iz hladilnika in vso zamrznjeno hrano zapakirajte v suh led.
2. Izklopite hladilnik.
3. Očistite, obrišite in temeljito posušite.
4. Odstranite vse odstranljive dele, jih dobro zavijte in zalepite skupaj, da se med premikanjem ne premikajo in ropotajo.

5. Dvignite izravnalne noge, da ne strgajo tal. Glejte »Nivo hladilnika«.

6. Zaprite vrata z lepilnim trakom in električni kabel prilepite na zadnjo stran hladilnika. Ko pridete v svoj novi dom, vse postavite nazaj in si oglejte razdelek »Navodila za namestitev« za navodila za pripravo.

Ponovna Namestitev/Ponovna Uporaba Hladilnika

Če je bil hladilnik postavljen v vodoravni ali nagnjeni položaj za kakršno koli časovno obdobje, počakajte 4 ure, preden ga vklopite, da se olje usede v kompresor.

1. Očistite hladilnik. Glejte »Čiščenje«.
2. Hladilnik postavite na zeleno mesto in raven. Glejte »Navodila za namestitev«.

OPOZORILO



Nevarnost Električnega Udara

Priključite v ozemljeno 3-žilno vtičnico. Ne odstranjujte ozemljitvenega vtiča iz vtiča električnega kabla. Ne uporabljajte adapterja. Ne uporabljajte podaljška. Če tega ne storite, lahko pride do smrti, požara ali električnega udara.

3. Priključite v ozemljeno 3-žilno vtičnico.

Odpravljanje Napak

Najprej preizkusite tukaj predlagane rešitve, da se izognete stroškom nepotrebnega klica na servis.

Hladilnik ne deluje

TEŽAVA	MOŽNI VZROKI	REŠITEV
Hladilnik ne deluje	Hladilnik ni priključen.	Hladilnik priključite v ozemljeno 3-žilno vtičnico.
	Odklopnik se sproži ali izklopi ali je pregorela varovalka.	Ponastavite/vklopite odklopnik ali zamenjajte varovalko.
	Hladilnik je v načinu odmrzovanja.	Počakajte, da se cikel odmrzovanja konča in se hladilni sistem ponovno zažene.
Kompresor hladilnika deluje pogosto ali dlje časa Opomba: Ta hladilnik je namenjen, da deluje dlje časa pri manjši porabi energije.	Hladilnik je najprej priključen.	To je normalno. Počakajte 24 ur, da se hladilnik ohladi.
	Dodane tople ali velike količine hrane.	To je normalno.
	Vrata ostanejo odprta ali pa hladilnik ni raven.	Preverite, ali predmet ne preprečuje zapiranja vrat. Izravnajte hladilnik. Glejte »Nivo hladilnika«.
	Vroče vreme ali pogosta odpiranja.	To je normalno.
	Nadzor temperature je nastavljen na najhladnejšo nastavitvev.	Nastavite temperaturo na toplejšo nastavitvev.
Hladilnik ima neprijeten vonj	Hrana ni pravilno zatesnjena ali zapakirana.	Ponovno zaprite embalažo. Odprto škatlo s sodo bikarbono postavite v hladilnik, zamenjajte jo vsake tri mesece.
	Notranjost je treba očistiti.	Očistite notranjost. Glejte »Čiščenje«.
	Hrana je predlogo shranjena.	Pokvarjeno hrano zavrzite.
Lučka se ne prižge	Hladilnik ni priključen.	Hladilnik priključite v ozemljeno 3-žilno vtičnico.
	LED lučka je pregorela.	Za zamenjavo pregorele LED lučke se obrnite na usposobljenega tehnik.
Vrata se ne zaprejo pravilno	Hladilnik ni raven.	Glejte »Nivo hladilnika«.
	Nekaj ovira zapiranje vrat.	Preverite in odstranite ovire.
Vibracije ali ropotanje	Hladilnik ni trdno pritrjen na tla.	Glejte »Nivo hladilnika«.
Normalni zvoki	Sliši se, kot da voda teče iz hladilnika.	Hladilno sredstvo, ki teče v ceveh, bo oddalo ta zvok, ko se kompresor zažene in ustavi.
		Hladilnik ima samodejni sistem odtaljevanja. Ta zvok bo oddajala odmrznjena voda.
	Brundanje ali brenčanje	Kompresor in ventilatorji, ki se uporabljajo za kroženje hladnega zraka, lahko oddajajo ta zvok. Če hladilnik ni raven, bo zvok močnejši.
	Zvoki pokanja ali kikanja	Notranji deli bodo oddajali ta zvok, ko se bodo krčili in širili kot odziv na temperaturne spremembe.
Pokajoč hrup	Lahko se pojavi med samodejnim odmrzovanjem.	

Temperatura in vlaga

TEŽAVA	MOŽNI VZROKI	REŠITEV
Hladilnik ali zamrzovalnik je pretopen.	Nadzor temperature ni nastavljen dovolj hladno.	Nastavite predal na hladnejšo nastavitev; pustite 24 ur, da se temperatura prilagodi.
	Vrata se pogosto odpirajo ali puščajo odprta.	Omejite odpiranje vrat, da ohranite notranjo temperaturo. Preverite, ali predmet ne preprečuje zapiranja vrat.
	Pred kratkim je dodana topla hrana.	Počakajte, da se hrana in hladilnik ohladita.
	Prostor med zadnjo stranjo hladilnika in steno je preblizu.	Pustite 5cm prostora med zadnjo stranjo hladilnika in steno.
	Predmeti na zadnji strani predelkov blokirajo ustrezen pretok zraka.	Predmete shranjujte samo znotraj okvirjev steklenih polic; ne postavljajte predmetov ob stranice predelkov ali neposredno pred prezračevalne odprtine.
Hladilnik ali zamrzovalnik je premrzel.	Nadzor temperature je nastavljen prenizko.	Prilagodite temperaturo v predelku na naslednjo toplejšo nastavitev; počakajte 24 ur, da se temperatura prilagodi.
Vlaga na zunanosti/ notranosti hladilnika	Visoka vlažnost	To je normalno v času visoke vlažnosti. Posušite površino in nastavite temperaturo na nekoliko hladnejšo nastavitev.
	Vrata se pogosto odpirajo ali puščajo odprta.	Vrata naj bodo zaprta. Preverite, ali predmet ne preprečuje zapiranja vrat. Izravnajte hladilnik. Glejte »Nivo hladilnika«.
	Odprite posodo z vodo v hladilniku.	Pokrijte ali zatesnite posodo.
Zmrzal ali ledeni kristali na zamrznjeni hrani.	Vrata zamrzovalnika ostanejo odprta ali pogosto odprta.	Omejite odpiranje vrat, da ohranite notranjo temperaturo. Preverite, ali predmet ne preprečuje zapiranja vrat.
	Hladilnik ni raven.	Izravnajte hladilnik. Glejte »Nivo hladilnika«.
	Predmeti, ki blokirajo prezračevalne odprtine v zamrzovalniku in preprečujejo ustrezen pretok zraka.	Odmaknite predmete stran od zadnje stene.
Zamrzovanje hrane v hladilniku.	Hrana, ki je postavljena preblizu prezračevalne odprtine.	Odmaknite predmete od zadnjega in zgornjega dela hladilnika.
	Nadzor temperature je nastavljen prehladno.	Nastavite temperaturo na manj hladno nastavitev.

Odlaganje odsluženega aparata

Aparat je prepovedano odložiti kot gospodinjski odpadek.

Materiali za embalažo

Materiale za embalažo, na katerih je simbol za recikliranje, je možno reciklirati. Embalažo odložite v ustrezen zabojnik za odpadke, da bo možno njeno recikliranje.

Preden zavržete odsluženi aparat

1. Izvlecite vtikač iz vtičnice.
2. Odrežite priključno vrvico in jo zavržite, skupaj z vtikačem.

Opozorilo! Hladilniki vsebujejo hladilno sredstvo in pline v izolaciji. Odlaganje hladilnega sredstva in plinov, ko je aparat odslužen, mora biti opravljeno profesionalno, saj lahko sicer pride do poškodb oči ali do vžiga. Preden na ustrezen način odložite aparat, se prepričajte, da cevi tokokroga hladilnega sredstva niso poškodovane.

Pravilno odstranjevanje proizvoda	
	Simbol na izdelku ali embalaži označuje, da tega proizvoda ni dovoljeno obravnavati kot gospodinjski odpadek, temveč ga je treba dostaviti na ustrezno zbirališče za recikliranje električnih in elektronskih naprav. S skrbjo za pravilno odstranitev tega proizvoda prispevate k preprečevanju škodljivih posledic za okolje ter zdravje ljudi, ki bi jih sicer lahko povzročilo neustrezno ravnanje s tem proizvodom po koncu njegove življenjske dobe. Za nadaljnje in podrobnejše informacije o recikliranju tega proizvoda se, prosimo, obrnite na pristojne lokalne oblasti, na svojo službo za odvoz odpadkov ali na trgovino, kjer ste kupili izdelek.

Hisense

life reimagined