

Hisense

life reimagined

INSTRUKCJA OBSŁUGI DLA UŻYTKOWNIKA

Przed przystąpieniem do obsługi urządzenia należy dokładnie przeczytać niniejszą instrukcję i zachować ją do wykorzystania w przyszłości.

RS818N4TIF
RS818N4TFE

PL

Polski

Spis treści

Informacje dotyczące bezpieczeństwa i ostrzeżeń.....	2	Czyszczenie i pielęgnacja.....	23
Instalacja nowego urządzenia.....	8	Pomocne wskazówki i porady.....	25
Opis urządzenia.....	10	Rozwiązywanie problemów.....	27
Elementy sterujące na wyświetlaczu... 11		Utylizacja urządzenia.....	29
Korzystanie z urządzenia.....	18		



Informacje dotyczące bezpieczeństwa i ostrzeżeń

Dla własnego bezpieczeństwa i prawidłowego użytkowania przed zainstalowaniem i pierwszym użyciem urządzenia należy dokładnie przeczytać niniejszą instrukcję obsługi wraz z zawartymi w niej wskazówkami i ostrzeżeniami. Aby uniknąć niepotrzebnych błędów i wypadków, należy upewnić się, że wszystkie osoby korzystające z urządzenia zostały dokładnie zaznajomione z jego obsługą i funkcjami bezpieczeństwa. Zachowaj niniejsze instrukcje i upewnij się, że pozostaną one w pobliżu urządzenia w przypadku zmiany jego miejsca lub sprzedaży, tak aby każdy, kto będzie z niego korzystał przez cały okres użytkowania, został odpowiednio poinformowany o jego obsłudze i zasadach bezpieczeństwa.

Dla bezpieczeństwa życia i mienia należy przestrzegać zaleceń zawartych w niniejszej instrukcji obsługi, ponieważ producent nie ponosi odpowiedzialności za szkody spowodowane jej pominięciem.

Bezpieczeństwo dzieci i innych osób wymagających szczególnego traktowania

- Zgodnie z normą EN
Urządzenie może być używane przez dzieci w wieku od 8 lat i osoby o ograniczonych zdolnościach fizycznych, sensorycznych lub umysłowych lub osoby nie posiadające doświadczenia i wiedzy, jeżeli otrzymały one nadzór lub instrukcję dotyczącą bezpiecznego użytkowania urządzenia i rozumieją związane z tym zagrożenia. Dzieci nie powinny bawić się urządzeniem. Czyszczenie i konserwacja przez użytkowników nie mogą być wykonywane przez dzieci bez nadzoru.
Zgodnie z normą IEC
Urządzenie nie jest przeznaczone do użytku przez osoby (w tym dzieci) o ograniczonych zdolnościach fizycznych, sensorycznych lub umysłowych, a także nieposiadające doświadczenia i wiedzy, chyba że osoby te otrzymają nadzór lub instrukcje dotyczące użytkowania urządzenia od osoby odpowiedzialnej za ich bezpieczeństwo.

-
- Opakowanie należy przechowywać z dala od dzieci, ponieważ istnieje ryzyko uduszenia.
 - Jeśli urządzenie ma być wyrzucone, należy wyjąć wtyczkę z gniazdka, przeciąć przewód przyłączeniowy (jak najbliżej urządzenia) i zdjąć drzwiczki, aby zapobiec porażeniu prądem lub zamknięciu się w urządzeniu bawiących się dzieci.
 - Jeśli to urządzenie z drzwiami na uszczelki magnetyczne ma zastąpić starsze urządzenie ze sprężynowym zamkiem (zatrzaskiem) na drzwiach lub pokrywie, należy upewnić się, że przed wyrzuceniem starego urządzenia sprężynowy zamek nie będzie działał. Dzięki temu nie stanie się on śmiertelnym zagrożeniem dla dziecka.

Bezpieczeństwo ogólne



- **OSTRZEŻENIE** — To urządzenie jest przeznaczone do użytku w gospodarstwach domowych i o podobnych zastosowaniach, takich jak
 - obszary pracownikóW kuchni w sklepach, biurach i innych miejscach pracy;
 - domy farmerskie oraz obszary dla klientów w hotelach, motelach i innych środowiskach mieszkalnych;
 - środowiska typu bed and breakfast;
 - gastronomia i podobne zastosowania niedetaliczne.
- **OSTRZEŻENIE** — Napełniaj wyłącznie wodą pitną.
- **OSTRZEŻENIE** — W tym urządzeniu nie należy przechowywać substancji wybuchowych, takich jak aerozole z łatwopalnym gazem pędnym.
- **OSTRZEŻENIE** — Jeśli przewód zasilający jest uszkodzony, musi zostać wymieniony przez producenta, jego przedstawiciela serwisowego lub osoby o podobnych kwalifikacjach, aby uniknąć zagrożenia.
- **OSTRZEŻENIE** — Otwory wentylacyjne w obudowie urządzenia lub w części wbudowanej powinny być drożne.
- **OSTRZEŻENIE** — Nie należy używać urządzeń mechanicznych ani innych środków przyspieszających proces odszraniania innych niż te, które zostały zalecone przez producenta.
- **OSTRZEŻENIE** — Nie wolno uszkadzać obiegu czynnika chłodniczego.
- **OSTRZEŻENIE** — Wewnątrz komór do przechowywania żywności w urządzeniu nie wolno korzystać z urządzeń elektrycznych, chyba że są to urządzenia zalecane przez producenta.

- **OSTRZEŻENIE** — Czynniki chłodnicze i gazy wydmuchiwane z izolacji są łatwopalne. Urządzenie należy utylizować wyłącznie w autoryzowanym centrum utylizacji odpadów. Nie należy wystawiać urządzenia na działanie płomienia.
- **OSTRZEŻENIE** — Podczas ustawiania urządzenia należy zadbać o to, aby przewód zasilający nie został przytrzaśnięty lub uszkodzony.
- **OSTRZEŻENIE** — Nie należy umieszczać wielu przenośnych gniazdek elektrycznych ani przenośnych źródeł zasilania z tyłu urządzenia.

Wymiana lamp oświetlających

- **OSTRZEŻENIE** — Nie należy samodzielnie wymieniać lamp oświetlających! Jeśli lampy oświetlające są uszkodzone, należy skontaktować się z infolinią klienta w celu uzyskania pomocy.

To ostrzeżenie dotyczy wyłącznie chłodziarek wyposażonych w lampy podświetlające.

Czynnik chłodniczy

W obiegu czynnika chłodniczego urządzenia znajduje się izobuten (R600a) - gaz ziemny o wysokim stopniu przyjazności dla środowiska, który jest jednak łatwopalny. Podczas transportu i instalacji urządzenia należy dopilnować, aby żaden z elementów obiegu czynnika chłodniczego nie uległ uszkodzeniu.

Czynnik chłodniczy (R600a) jest łatwopalny.

- **OSTRZEŻENIE** — Chłodziarki zawierają czynnik chłodniczy i gazy w izolacji. Czynnik chłodniczy i gazy muszą być usuwane w sposób profesjonalny, ponieważ mogą spowodować obrażenia oczu lub zapłon. Przed przystąpieniem do właściwej utylizacji należy upewnić się, że przewody obiegu czynnika chłodniczego nie są uszkodzone.



OSTRZEŻENIE: Ryzyko pożaru / materiały łatwopalne

W przypadku uszkodzenia obiegu czynnika chłodniczego:

-Unikaj otwartego ognia i źródeł zapłonu.

-Dokładnie przewietrz pomieszczenie, w którym znajduje się urządzenie.

Zmiana specyfikacji lub modyfikowanie tego produktu w jakikolwiek sposób jest niebezpieczne.

Wszelkie uszkodzenia przewodu mogą spowodować zwarcie, pożar i/lub porażenie prądem.



Bezpieczeństwo elektryczne

1. Nie wolno wydłużać przewodu zasilającego.
2. Upewnij się, że wtyczka zasilania nie jest zgnieciona lub uszkodzona. Zgnieciona lub uszkodzona wtyczka może się przegrzać i spowodować pożar.
3. Upewnij się, że masz dostęp do głównej wtyczki urządzenia.
4. Nie ciągnij za przewód główny.
5. Jeśli gniazdo wtyczki zasilania jest poluzowane, nie wkładaj wtyczki zasilania. Istnieje ryzyko porażenia prądem lub pożaru.
6. Nie używaj urządzenia bez osłony lampki oświetlenia wewnętrznego.
7. Lodówka jest przeznaczona wyłącznie do zasilania prądem zmiennym jednofazowym o napięciu 220~240V/50Hz. Jeśli wahania napięcia w rejonie użytkownika są tak duże, że przekraczają powyższy zakres, ze względów bezpieczeństwa należy zastosować zasilanie prądem przemiennym. Automatyczny regulator napięcia do lodówki o mocy ponad 350W. Lodówka musi korzystać ze specjalnego gniazdka elektrycznego, a nie wspólnego z innymi urządzeniami elektrycznymi. Jej wtyczka musi pasować do gniazda z przewodem uziemiającym.

Codzienne użytkowanie

- Aby wykryć temperaturę i wilgotność w pobliżu urządzenia i poprawić jego działanie, na zewnątrz obudowy urządzenia dodano czujnik temperatury i wilgotności.
- W urządzeniu nie należy przechowywać łatwopalnych gazów lub płynów. Istnieje ryzyko wybuchu.
- W urządzeniu nie wolno używać żadnych urządzeń elektrycznych (np. elektrycznych maszyn do robienia lodów, mikserów itp.).
- Podczas odłączania wtyczki należy zawsze wyciągnąć ją z gniazda sieciowego, nie ciągnąć za kabel.
- Nie należy umieszczać gorących przedmiotów w pobliżu plastikowych elementów urządzenia.
- To urządzenie chłodnicze nie jest przeznaczone do użytku jako urządzenie do zabudowy.

- Nie należy umieszczać produktów spożywczych bezpośrednio przy wylocie powietrza na tylnej ścianie.
- Pakowane mrożonki należy przechowywać zgodnie z instrukcjami ich producenta.
- Należy ściśle przestrzegać zaleceń producenta urządzeń dotyczących ich przechowywania. Należy zapoznać się z odpowiednimi instrukcjami dotyczącymi przechowywania poszczególnych produktów.
- Nie należy umieszczać napojów gazowanych w komorze zamrażarki, ponieważ powoduje to powstanie ciśnienia w pojemniku, które może doprowadzić do jego eksplozji, a w konsekwencji do uszkodzenia urządzenia.
- Spożywanie zamrożonej żywności bezpośrednio z komory zamrażarki może spowodować odmrożenia układu pokarmowego.
- Nie należy umieszczać urządzenia w miejscu narażonym na bezpośrednie działanie promieni słonecznych.
- Pałące się świece, lampy i inne przedmioty z nieosłoniętym płomieniem należy trzymać z dala od urządzenia, aby nie doszło do jego zapalenia.
- Urządzenie jest przeznaczone do przechowywania żywności i/lub napojów w normalnych warunkach domowych, zgodnie z opisem w niniejszej instrukcji. Urządzenie jest ciężkie. Podczas przenoszenia go należy zachować ostrożność.
- Nie należy wyjmować ani dotykać przedmiotów z komory zamrażarki, jeśli ręce są wilgotne/mokre, ponieważ może to spowodować otarcia skóry lub oparzenia spowodowane mrozem/ zamrażarką.
- Nie należy używać podstawy, szuflad, drzwi itp. do stania na nich lub jako podpór.
- Po rozmrożeniu nie należy ponownie zamrażać zamrożonej żywności.
- Nie należy spożywać lodów ani kostek lodu prosto z zamrażarki, ponieważ może to spowodować odmrożenie ust i warg.
- Aby uniknąć upadku przedmiotów i spowodowania obrażeń lub uszkodzenia urządzenia, nie należy przeciążać półek na drzwiach ani wkładać zbyt dużej ilości żywności do szuflad na pieczywo.

uwaga!

Pielęgnacja i czyszczenie

Hisense Refrigerator

- Przed przystąpieniem do konserwacji należy wyłączyć urządzenie i wyjąć wtyczkę z gniazdka sieciowego.
- Nie należy czyścić urządzenia metalowymi przedmiotami, parą wodną, olejami eterycznymi, rozpuszczalnikami organicznymi ani środkami ściernymi.
- Nie należy używać ostrych przedmiotów do usuwania szronu z urządzenia. Należy używać plastikowego skrobaka.

Instalacja - Ważne!

- Aby zapewnić dokładność połączeń elektrycznych, należy postępować zgodnie z instrukcjami podanymi w niniejszym podręczniku.
Należy rozpakować urządzenie i sprawdzić, czy nie ma na nim żadnych uszkodzeń.
- Nie należy podłączać urządzenia, jeśli jest ono uszkodzone. Ewentualne uszkodzenia należy natychmiast zgłosić w miejscu zakupu. W takim przypadku należy zachować opakowanie.
- Zaleca się odczekać co najmniej cztery godziny przed podłączeniem urządzenia, aby umożliwić ponowny przepływ oleju do sprężarki.
- Wokół urządzenia powinna być zapewniona odpowiednia cyrkulacja powietrza, ponieważ jej brak prowadzi do przegrzania. Aby zapewnić odpowiednią wentylację, należy postępować zgodnie z instrukcjami dotyczącymi instalacji.
- W miarę możliwości tył urządzenia nie powinien znajdować się zbyt blisko ściany, aby uniknąć dotknięcia lub złapania ciepłych części (sprężarka, skraplacz) Aby zapobiec ryzyku pożaru, należy postępować zgodnie z instrukcjami dotyczącymi instalacji.
- Urządzenie nie może znajdować się w pobliżu grzejników lub kuchenek.
- Po zainstalowaniu urządzenia należy upewnić się, że wtyczka sieciowa jest dostępna.

Serwis

- Wszelkie prace elektryczne związane z serwisowaniem urządzenia powinny być wykonywane przez wykwalifikowanego elektryka lub osobę kompetentną.
- Produkt ten musi naprawiany przez autoryzowane centrum serwisowe i należy używać wyłącznie oryginalnych części zamiennych.
 - 1) Jeśli urządzenie nie posiada działającego trybu zamrażania.
 - 2) Jeśli urządzenie zawiera komorę zamrażarki.

Uwaga: Dzieci w wieku od 3 do 8 lat mogą wkładać i wykladać produkty z urządzenia chłodniczego. (Ta klauzula dotyczy tylko obszaru UE.)

Instalacja nowego urządzenia

Przed pierwszym użyciem urządzenia należy zapoznać się z poniższymi wskazówkami.

Wentylacja urządzenia

 Aby zwiększyć wydajność systemu chłodzenia i oszczędzać energię, należy zapewnić dobrą wentylację wokół urządzenia w celu odprowadzania ciepła. Z tego powodu wokół lodówki należy zapewnić wystarczająco dużo wolnej przestrzeni.

Wskazówka: Zaleca się, aby znajdowało się co najmniej 50-70mm wolnej przestrzeni od tyłu ściany, co najmniej 100mm od góry, co najmniej 100mm od boku do ściany oraz wolna przestrzeń z przodu, aby drzwi zamrażarki mogły się otworzyć pod kątem 130°, a drzwi chłodziarki pod kątem 135°. Zobacz poniższe schematy. Należy zapoznać się z poniższymi schematami.

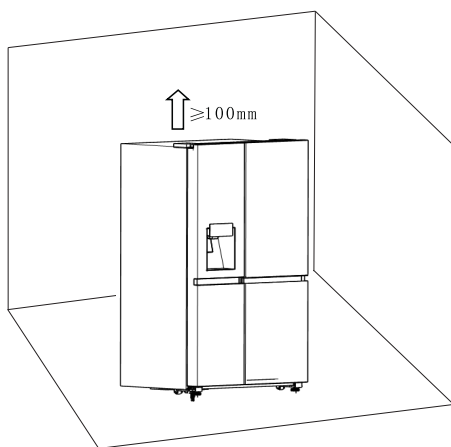

Istotne informacje (mm)

W	W1	W2	D	D1
908	387,1	266,7	610,7	1152,5

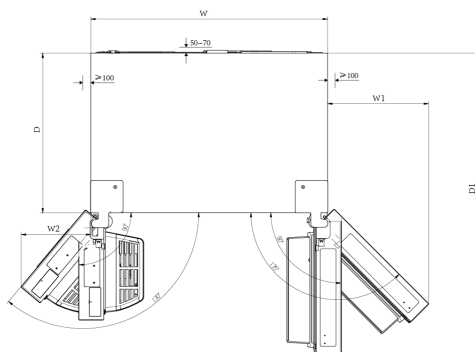

Uwaga:

● To urządzenie działa dobrze w danej klasie klimatycznej – należy zapoznać się z tabliczką znamionową. Urządzenie może nie działać prawidłowo, jeśli przez dłuższy czas będzie pozostawione w temperaturze powyżej lub poniżej wskazanego zakresu.

Klasa klimatyczna	Temperatura otoczenia
SN	10°C do +32°C
N	16°C do +32°C
ST	16°C do +38°C
T	16°C do +43°C

- Urządzenie należy ustawić w suchym miejscu, aby uniknąć uszkodzeń spowodowanych wysoką wilgotnością.
- Urządzenie należy chronić przed bezpośrednim działaniem promieni słonecznych, deszczu lub mrozu. Urządzenie należy ustawić z dala od źródeł ciepła, takich jak kuchenki, ogniska lub grzejniki.

Poziomowanie urządzenia

- Aby zapewnić odpowiednie wypoziomowanie i cyrkulację powietrza w dolnej, tylnej części urządzenia, może być konieczna regulacja dolnych nóżek. Należy użyć odpowiedniego klucza.
- Aby umożliwić samoczynne zamykanie się drzwi, należy odchylić górną część obudowy do tyłu o ok. 15mm lub $0,5^\circ$, obracając regulowane nóżki.
- Zawsze, w celu przeniesienia urządzenia, należy pamiętać, aby obrócić nóżki z powrotem do góry, tak aby urządzenie mogło się swobodnie toczyć. W przypadku zmiany lokalizacji należy ponownie zainstalować urządzenie.

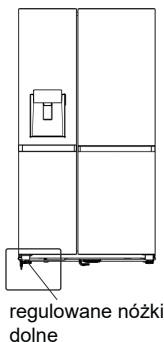
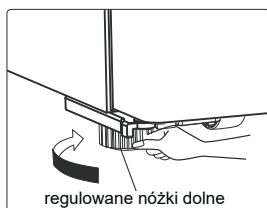
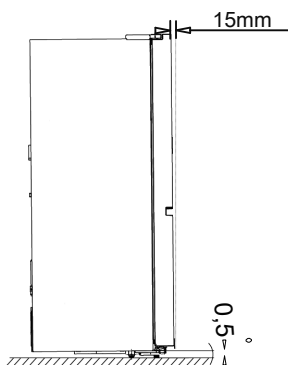

Ostrzeżenie!

Aby zapewnić prawidłową instalację, lodówkę należy ustawić na równej powierzchni z twardego materiału o tej samej wysokości co reszta podłogi. Powierzchnia ta powinna być wystarczająco wytrzymała, aby utrzymać w pełni obciążoną chłodziarkę.

Roleki, które nie są kółkami, powinny być używane tylko do przemieszczania się do przodu lub do tyłu. Przesuwanie lodówki na boki może spowodować uszkodzenie podłogi i rolek.

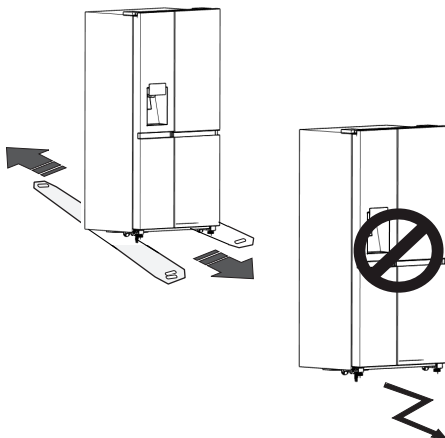

Opis urządzenia

Widok urządzenia



1. Oświetlenie LED strefy zamrażarki
2. Zespół pokrywy przedniej wytwornicy lodu
3. Zespół wiadra do lodu
4. Osłona kanału powietrza w zamrażarce
5. Półka zamrażarki
6. Stojak drzwi zamrażarki
7. Górna szuflada zamrażarki
8. Płyta osłaniająca szufladę zamrażarki
9. Dolna szuflada zamrażarki
10. Lewe regulowane nóżki dolne
11. Oświetlenie LED strefy lodówki

12. Stojak drzwi lodówki
13. Osłona kanału powietrza w lodówce
14. Wielofunkcyjna część szufladowa
15. Część pojemnika do przechowywania wody
16. Stojak na butelki
17. Półka na lodówkę
18. Górna szuflada lodówki
19. Pokrywa regulatora wilgotności
20. Dolna szuflada lodówki
21. Prawe regulowane nóżki dolne
22. Moduł Wi-Fi

Uwaga: Ze względu na ciągłe udoskonalanie naszych produktów lodówka może nieznacznie różnić się od niniejszej instrukcji obsługi, ale jej funkcje i sposób użytkowania pozostają takie same.

Uwaga: Aby uzyskać najlepszą wydajność energetyczną tego produktu, należy umieścić wszystkie półki i szuflady w ich oryginalnym położeniu, zgodnie z ilustracją powyżej.

Elementy sterujące na wyświetlaczu

Panel sterowania składa się z dwóch obszarów. Na środku górnej części ekranu jest wyświetlany stan urządzenia otoczony 6 ikonami i przyciskami. W dolnej części znajdują się trzy przyciski związane z wytwornicą lodu.

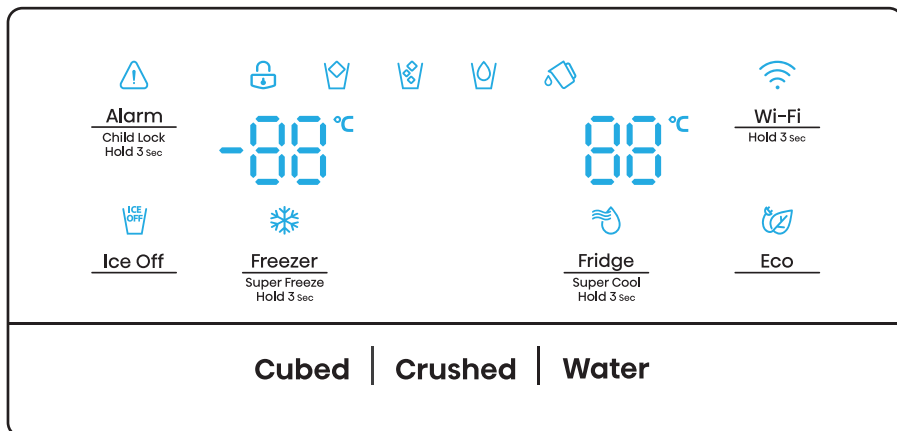

Uwaga:

- Po włączeniu zasilania urządzenia wszystkie ikony na panelu wyświetlacza będą świecić przez 3 sekundy i rozlegnie się dźwięk brzęczyka. Blokada rodzicielska jest wyłączona, a ustawienie temperatury powraca do poprzedniego ustawienia.
- Wszystkie ikony z wyjątkiem „Cubed”, „Crushed” i „Water” zgasną, jeśli wszystkie klucze pozostaną nietknięte, a wszystkie drzwi będą zamknięte przez jedną minutę.
- Panel sterowania zaświeci się, gdy drzwi zostaną otwarte lub gdy użytkownik dotknie dowolnego przycisku.

Ostrożnie!

Temperatura oznacza jedynie średnią temperaturę w całej komorze chłodziarki. Temperatury wewnątrz każdej komory mogą się różnić od tych

wyświetlanych na panelu – w zależności od ilości przechowywanej żywności i miejsca ustawienia lodówki. Co więcej, rzeczywista temperatura w pomieszczeniu wyższym i niższym będzie się różnić.

UWAGA: Ustawienie lodówki na działanie w wysokiej temperaturze przyspiesza rozkład żywności. Aby zapewnić optymalną konserwację żywności, zalecamy, aby przy pierwszym uruchomieniu lodówki ustawić temperaturę w lodówce na 4°C, a w zamrażarce na -18°C.



Alarm
Child Lock
Hold 3 sec

„Blokada rodzicielska i alarm drzwi”



Klucz ten posiada dwa cele:

1. Blokada rodzicielska

Naciśnij i przytrzymaj przycisk „Alarm” przez 3 sekundy, aby zablokować panel sterowania wraz z funkcją dozownika. Jeśli panel sterowania będzie zablokowany, ikona „” podświetli się, a żaden z przycisków panelu sterowania nie będzie działał.

Aby odblokować centralę, należy ponownie nacisnąć i przytrzymać przycisk „Alarm” przez 3 sekundy.

2. Alarm drzwiowy

Otwarcie drzwi lodówki lub zamrażarki na ponad 2 minuty spowoduje uruchomienie alarmu drzwiowego. Ikona „” zaczyna zacznie migać, a brzęczyk będzie wydawał sygnał dźwiękowy 3 razy na minutę. Dotknięcie przycisku „Alarm” podczas aktywnego alarmu drzwiowego spowoduje zaświecenie się ikony „” i przerwanie brzęczenia. Po zamknięciu wszystkich drzwi ikona „” zgaśnie, a brzęczyk przestanie wydawać sygnał dźwiękowy. Co więcej, alarm przy drzwiach wyłączy się automatycznie po 10 minutach.



Eco

„Oszczędzanie energii”

Dotknij ten przycisk, aby włączyć lub wyłączyć tryb oszczędzania energii. Gdy funkcja jest włączona, świeci się ikona oszczędzania energii „”.

Temperatura w chłodziarce jest automatycznie ustawiana na 6°C, a w zamrażarce na -17°C. Gdy funkcja oszczędzania energii jest wyłączana, ikona gaśnie.



Ice Off

„Kontrola lodu”

Ikona „” informuje o stanie funkcji tworzenia lodu. Gdy jest włączona, funkcja wytwarzania lodu jest wyłączona; gdy jest wyłączona, funkcja jest włączona. Tę funkcję można włączyć lub wyłączyć, dotykając przycisku „Ice Off” („Wył. lód”).

Uwaga: Gdy ikona „” jest włączona, oznacza to jedynie, że funkcja wytwarzania lodu jest wyłączona, ale urządzenie nadal działa.



Fridge
Super Cool
Hold 3 sec

„Regulacja temperatury lodówki”

Dotknij przycisku „Fridge” („Lodówka”) aby włączyć funkcję ustawiania temperatury w lodówce. Następnie dotknij przycisk bez przerwy, a temperatura zostanie ustawiona w następującej kolejności:

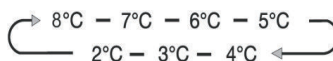

Naciśnij i przytrzymaj przycisk „Fridge”(Lodówka) przez 3 sekundy, a ikona „❄️” zaświeci się, co będzie oznaczać, że lodówka pracuje w trybie „Super Cool” („Super chłodzenie”). W takim przypadku temperatura w lodówce zostanie ustawiona na 2°C. Tryb „Super Cool” („Super chłodzenie”) wyłączy się automatycznie po 6 godzinach, a ustawienia lodówki powrócą do poprzedniego stanu. Dotknij przycisku „Fridge” („Lodówka”) lub „Eco” („Eko”), aby lodówka mogła wcześniej wyłączyć tryb „Super Cool” („Super chłodzenie”).

Uwaga: Dotknięcie przycisku „Fridge” („Lodówka”) spowoduje przywrócenie poprzedniego ustawienia chłodziarki, natomiast dotknięcie przycisku „Eco” („Eko”) spowoduje, że chłodziarka będzie pracować w trybie „Eco” („Eko”).



Freezer
Super Freezer
Hold 3 Sec

„Regulacja temperatury w zamrażarce”

Dotknij przycisk „Freezer” („Zamrażarka”), aby aktywować funkcję ustawiania temperatury w zamrażarce. Następnie naciskaj przycisk bez przerwy, a temperatura zostanie ustawiona w następującej kolejności:

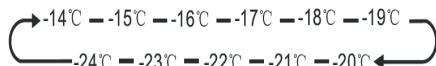

Naciśnij i przytrzymaj przez 3 sekundy przycisk „Freezer” („Zamrażarka”), po czym zaświeci się ikona „❄️”, co będzie oznaczać, że lodówka pracuje w trybie „Super Freezer” („Super mrożenie”). W takim przypadku temperatura w zamrażarce jest ustawiona na -24°C. Jeśli ma być wykorzystana zdolność zamrażania zgodna z tabliczką znamionową, należy włączyć „Super Freezer” („Super mrożenie”) co najmniej 24 godziny przed umieszczeniem świeżych produktów w komorze zamrażarki.



Tryb „Super Freezer” („Super mrożenie”) zostanie wyłączony automatycznie po 52 godzinach, a ustawienia zamrażarki powrócą do poprzedniego ustawienia. Dotknij przycisk „Freezer” („Zamrażarka”) lub „Eco” („Eko”), aby lodówka mogła z wyprzedzeniem wyjść z trybu tryb „Super Freezer” („Super mrożenie”).

Uwaga: Dotknięcie przycisku „Freezer” („Zamrażarka”) spowoduje powrót do poprzedniego ustawienia lodówki, natomiast dotknięcie przycisku „Eco” („Eko”) spowoduje, że chłodziarka będzie działać w trybie „Eco” („Eko”).

„Sterowanie dozownikiem”
Jeśli drzwi zamrażarki są otwarte lub włączona jest blokada rodzicielska, urządzenie nie będzie działać.

Przycisk „Ice type” lodu zawiera opcje „Cubed”(„Kostki”) i „Crushed”(„Kruszony”) Naciśnij przycisk „Cubed”(„Kostki”) i „Crushed”(„Kruszony”), aby wybrać rodzaj lodu, który ma być podawany. Możesz też dotknąć przycisk „Water”(„Woda”), aby włączyć tryb wody.

Po dotknięciu przycisku rodzaju lodu zostanie włączony wybrany tryb lodu w kostkach lub kruszonego.

Podświetli się ikona lodu w kostkach  lub kruszonego .

Jeśli nie ma zapotrzebowania na lód, należy wyłączyć tę funkcję, aby oszczędzać wodę i energię. (Patrz wyżej: Wyłączenie lodu).

Jeśli potrzebujesz wody, dotknij przycisk „Water”(„Woda”). Zaświecili się ikona wody .

„Alarm pojemnika na wodę”

Jeśli pojemnik na wodę nie jest prawidłowo zainstalowany lub nie został zainstalowany, wyświetli się alarm pojemnika na wodę. Wyczyść alarm, naciskając i przytrzymując przycisk „Eco”(„Eko”) przez 3 sekundy.

Uwaga!

- Jeśli woda nie jest wydawana lub jest wydawana powoli, należy sprawdzić, czy pojemnik na wodę jest prawidłowo zainstalowany i czy w pojemniku znajduje się wystarczająca ilość wody.

- Światło zgaśnie bez naciśnięcia jakiegokolwiek przycisku lub zamknięcia drzwi na jedną minutę.

Wprowadzenie do funkcji Wi-Fi

Urządzeniem można sterować zdalnie za pomocą smartfona lub tabletu.

Jeśli urządzenie nie jest podłączone do sieci domowej, będzie działać jak zwykle urządzenie.

Co jest potrzebne do podłączenia urządzenia?

- Sygnał z lokalnej sieci bezprzewodowej (Wi-Fi) powinien być wystarczająco silny w miejscu, w którym urządzenie jest zainstalowane.
- Router sieci domowej musi być podłączony do Internetu, a funkcja Wi-Fi w urządzeniu powinna być włączona.
- Smartfon/tablet musi być podłączony do Internetu.
- System operacyjny smartfona/tabletu powinien być kompatybilny z aplikacją Connect Life.

STAN Wi-Fi URZĄDZENIA

Istnieją trzy stany Wi-Fi, jak pokazano poniżej. Możesz aktywować tablicę wyświetlającą, wykonując poniższe kroki.

• Podłączenie urządzenia do sieci Wi-Fi

Po włączeniu funkcji Wi-Fi podłącz urządzenie do domowego routera, aby połączyć je z aplikacją mobilną Connect Life.

Krok 1: Przywróć urządzenie do normalnego trybu pracy. Dotknij przycisk Wi-Fi przez około 3 sekundy.

Gdy na wyświetlaczu pojawi się „--”, nastąpi przejście do menu połączenia sieciowego.

Krok 2: Dotknij przycisk Fridge, aby wybrać „O” w ciągu 60 sekund.

Krok 3: Dotknij przycisk Wi-Fi, aby potwierdzić wybór trybu. Symbol Wi-Fi zacznie migać i przez 5 minut będzie można łączyć się z siecią tego urządzenia.

Krok 4: Jeśli symbol Wi-Fi świeci się, będzie oznaczać to, że połączenie Wi-Fi zostało nawiązane pomyślnie. Wyświetlacz powróci do normalnego stanu.

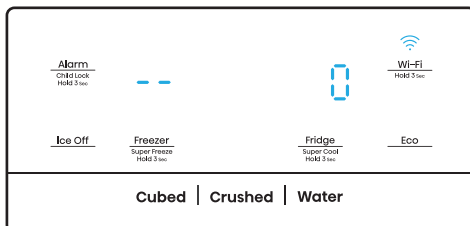

• URZĄDZENIE DLA WIELU UŻYTKOWNIKÓW

Urządzenie można sparować z urządzeniem mobilnym. Wystarczy sparować innego użytkownika z urządzeniem. Wymaga to, aby urządzenie było już wcześniej skonfigurowane i podłączone do sieci domowej. Jeśli nie, wróć i wybierz KONFIGURACJĘ URZĄDZENIA.

Krok 1: Przywróć urządzenie do normalnego trybu pracy. Dotknij przycisk Wi-Fi przez około 3 sekundy. Gdy na wyświetlaczu pojawi się „--”, nastąpi przejście do menu połączenia sieciowego.

Krok 2: Dotknij przycisk Fridge, aby wybrać „P” w ciągu 60 sekund.

Krok 3: Dotknij przycisk Wi-Fi, aby potwierdzić wybór trybu. Sieć PAIR (PAROWANIA) tego urządzenia jest teraz otwarta do łączenia się z nią przez 5 minut.

Krok 4: Gdy wyświetlacz powróci do normalnego stanu, będzie oznaczać to, że połączenie PAIR (PAROWANIA) zostało nawiązane pomyślnie.

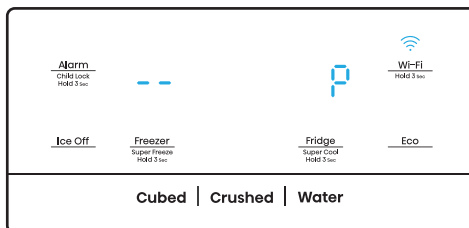

• ODŁĄCZANIE WSZYSTKICH UŻYTKOWNIKÓW URZĄDZENIA

Po aktywacji tej funkcji przechowywane w urządzeniu informacje użytkowników zostaną usunięte, a urządzenie zostanie usunięte ze wszystkich sparowanych kont użytkowników aplikacji.

Krok 1: Przywróć urządzenie do normalnego trybu pracy. Dotknij przycisk Wi-Fi przez około 3 sekundy. Gdy na wyświetlaczu pojawi się „--”, nastąpi przejście do menu połączenia sieciowego.

Krok 2: Dotknij przycisk Fridge, aby wybrać „88” w ciągu 60 sekund.

Krok 3: Dotknij przycisk Wi-Fi, aby potwierdzić tryb wyboru i zrealizować anulowanie parowania.

Krok 4: Po odłączeniu urządzenia, automatycznie wejdzie ono w stan sieci dystrybucyjnej, ikona będzie migać, a czas sieci dystrybucyjnej wynosi do 5 minut.

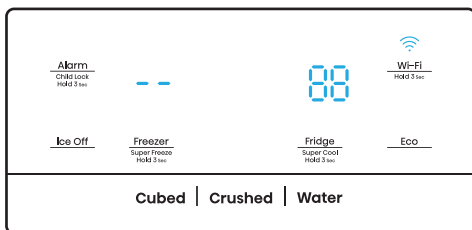

INFORMACJA!

Zalecamy pobranie i zainstalowanie aplikacji mobilnej oraz utworzenie konta Connect Life przed próbą skonfigurowania połączenia z urządzeniem.

Aplikacja Connect Life

Aplikację Connect Life można pobrać bezpłatnie z Apple App Store lub Google Play Store.



Instalacja aplikacji Connect Life

1. Przejdź do App Store (na urządzeniach Apple), App Gallery (na urządzeniach Huawei) lub Google Play Store (na urządzeniach z systemem Android) na swoim telefonie/tablecie.

2. Wyszukaj hasło „Connect Life”.



3. Wybierz aplikację Connect Life i zainstaluj ją na swoim smartfonie/tablecie.

Dodaj lodówkę do aplikacji

1. Wybierz opcję „Dodaj urządzenia” lub „+”.

2. Wybierz „Lodówka”.

3. Otwórz aparat w aplikacji, aby zeskanować kod SN urządzenia (kod kreskowy). 23-bitowy kod kreskowy można znaleźć pod tabliczką znamionową na wewnętrznej stronie lodówki.

4. Wybierz „SKONFIGURUJ APLIKACJĘ”, postępuj zgodnie z instrukcją i upewnij się, że funkcja Wi-Fi urządzenia jest aktywna, a następnie wybierz „Dalej”.

UWAGA: Gdy urządzenie jest podłączone do sieci domowej i inni użytkownicy również chcą je sparować, nie, mogą w tym celu bezpośrednio wybrać opcji „SPARUJ URZĄDZENIE”.

5. Włącz bluetooth zgodnie z podpowiedzią, a zostanie przedstawione Ci urządzenie (lodówka HIS-XXXX). Wybierz je.

6. Wybierz opcję bezpiecznego połączenia Wi-Fi, wprowadź hasło i połącz się.

7. Wybierz lokalizację urządzenia i zapisz ustawienia.

8. Dodawanie zakończyło się pomyślnie, teraz możesz już kontrolować urządzenie zdalnie.

Uwaga!

- Panel sterowania zaświeci się, gdy drzwi zostaną otwarte lub gdy użytkownik dotknie dowolnego przycisku.
- Światło zgaśnie bez naciśnięcia jakiegokolwiek przycisku lub zamknięcia drzwi na jedną minutę.
- Gdy lodówka jest włączona, wszystkie ikony na panelu sterowania zaświecą się na 3 sekundy i rozlegnie się brzęczyk. Blokada rodzicielska jest wyłączona. Ustawienia temperatury powracają do poprzedniego ustawienia.
- W miarę unowocześniania aplikacji należy zapoznawać się z aktualnym interfejsem wyświetlacza.

Podręcznik użytkownika:

- Pasma (lub pasma) częstotliwości transmisji i maksymalna dozwolona moc nadawania w paśmie (pasmach) częstotliwości działania: 2400-2483,5MHz, mniejsza lub równa 20dbm.
- Urządzenie powinno być zainstalowane i użytkowane z zachowaniem minimalnej odległości 20cm między grzejnikiem a ciałem użytkownika.

Korzystanie z urządzenia

W tej części opisano sposób korzystania z większości przydatnych funkcji. Zalecamy dokładne zapoznanie się z nimi przed rozpoczęciem użytkowania urządzenia.

1. Regulacja drzwi

Jeśli okaże się, że drzwi nie są ustawione na tym samym poziomie, można użyć śrubokręta do wyregulowania drzwi lodówki. Można regulować tylko drzwi lodówki. Można regulować tylko drzwi lodówki. Gdy drzwi zamrażarki znajdują się wyżej niż drzwi lodówki. Możesz użyć klucza do przekręcenia śruby w kierunku przeciwnym do ruchu wskazówek zegara na dolnym zawiasie, który jest w stanie podnieść drzwi lodówki. Po ustawieniu użyj klucza do zablokowania nakrętki. Gdy drzwi zamrażarki znajdują się niżej niż drzwi lodówki. Za pomocą klucza przekręć śrubę zgodnie z ruchem wskazówek zegara, aby drzwi lodówki opadły. Po umieszczeniu w odpowiednim miejscu należy je zablokować.

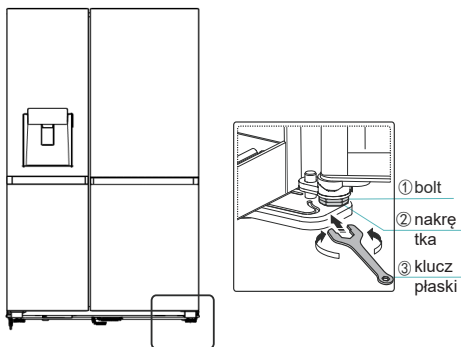

2. Korzystanie z komory lodówki

Komora lodówki jest odpowiednia do przechowywania warzyw i owoców. Żywność w środku powinna być zapakowana do przechowywania, aby uniknąć utraty wilgoci lub przenikania smaków do innych produktów spożywczych.

Ostrożnie! Nigdy nie zamykaj drzwi chłodziarki, gdy półki, szuflady i/lub prowadnice teleskopowe są wysunięte. Może to spowodować uszkodzenie zarówno ich, jak i lodówki.

Półki szklane i stojaki drzwiowe

Komora lodówki jest wyposażona w kilka szklanych półek i kilka różnych półek na drzwiach, które są odpowiednie do przechowywania jaj, płynów w puszkach, napojów butelkowanych i żywności pakowanej. Można je umieszczać na różnych wysokościach, w zależności od potrzeb. Nie należy jednak umieszczać na półkach zbyt wielu ciężkich rzeczy. Przed pionowym podniesieniem półki na drzwiach należy wyjąć z niej jedzenie.

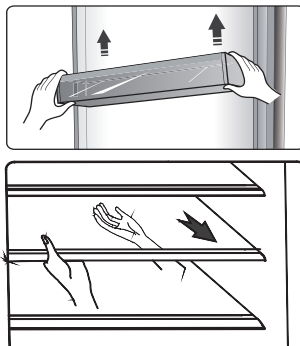

Uwaga: Półki i regały drzwiowe można wyjąć w celu wyczyszczenia.

Podczas wyjmowania półek należy delikatnie pociągnąć je do przodu, aż półka wysunie się z prowadnicy. Podczas ponownego umieszczania półki na ich miejscu należy upewnić się, że z tyłu nie ma żadnych przeszkód i delikatnie wcisnąć ją do pozycji wyjściowej.

Stojak na butelki

Służy do przechowywania wina lub napojów w butelkach.

Uwaga: Przy wyjmowaniu wina lub napojów w butelkach należy korzystać z półek na butelki.

Półkę można wyjąć do czyszczenia lub ustawić tak, aby zaoszczędzić miejsce na na niej.

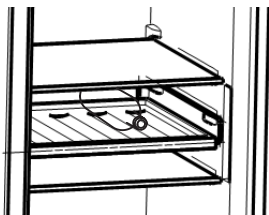

Pojemnik na wodę

Służy do dostarczania wody do wytwornicy lodu i dystrybutora wody.

Wodę można nalewać do pojemnika, wykonując następujące czynności:

① Wyciągnij pojemnik na wodę

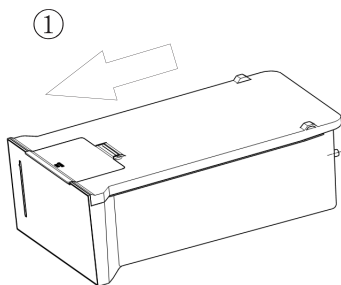

② Podnieść przednią małą pokrywę, a następnie wlej wodę bezpośrednio do pojemnika

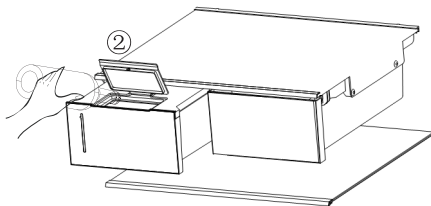

③ Zamontuj pojemnika na wodę na półce lodówki

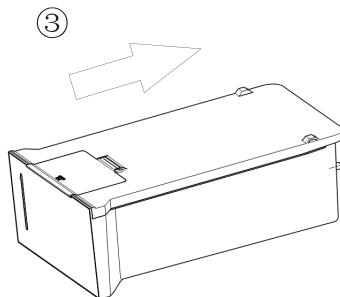

Ostrożnie:

Gdy pojemnik na wodę wymaga uzupełnienia, należy go wyjąć i odpowiednio włożyć, aby zapobiec nieprawidłowemu działaniu.

Sugerowana objętość wody powinna przekraczać 4,5L.

Po ponownym zainstalowaniu pojemnika na wodę należy odczekać 10 sekund, aby uzyskać pierwszy dopływ wody. Do pudełka należy wlewać tylko WODĘ. NAPOJE GAZOWANE, SOK, MLEKO, ALKOHOL itp. ... są niedozwolone

Szuflady

Nadają się do przechowywania owoców i warzyw. Można je wyjąć i wyczyścić.

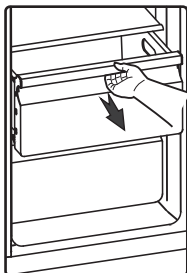

3. Korzystanie z komory zamrażarki

Komora zamrażarki jest odpowiednia do przechowywania żywności wymagającej zamrożenia, takiej jak mięso, ryby, lody i inne łatwo psujące się produkty.

Ostrożnie! Nie należy pozostawiać butelek w zamrażarce dłużej niż jest to konieczne, ponieważ zamrożenie może spowodować ich pęknięcie.

Płyny w butelkach lub puszkach są narażone na eksplozję spowodowaną rozszerzeniem objętości i dlatego nie powinny być przechowywane w komorze zamrażarki.

4. Korzystanie z urządzenia

Rodzaj lodu lub wody można wybrać, dotykając przycisk „Cubed” („Kostki”), „Crushed” („Pokruszony”) lub „Water” („Woda”).

Po wybraniu rodzaju lodu należy delikatnie popchnąć dozownik kubkiem. Z urządzenia zacznie wydobywać się lód. Należy upewnić się, że kubek znajduje się w jednej linii z dozownikiem, a lód dokładnie wpada do kubka.

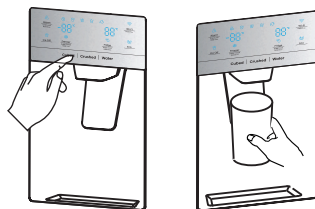

Uwaga:

- Jeśli po użyciu funkcji kruszenia lodu wybierzesz opcję lodu w kostkach, do filiżanki może dostać się niewielka ilość resztek kruszonego lodu.
- Nie należy natychmiast wyjmować kubka lub szklanki spod urządzenia po wydaniu potrzebnej wody lub lodu. Należy odczekać 2-3 sekundy, aby zapobiec rozlaniu się płynu.
- Nie należy wyciągać dźwigni na zewnątrz, ponieważ może to spowodować uszkodzenie lub zerwanie sprężyny dźwigni.
- Podczas normalnego użytkowania nie należy podawać lodu dłużej niż jedną minutę, aby uniknąć nadmiernego nagrzewania się silnika kruszarki do lodu.
- Woda z dozownika jest chłodna, ale nie lodowato zimna. Jeśli chcesz uzyskać zimniejszą wodę z lodem, najpierw wsyp lód do szklanki, a następnie napełnij ją wodą z dystrybutora.

5. Korzystanie z wiaderka na lód

Jeśli chcesz wyjąć wiaderko na lód:
Przytrzymaj uchwyt w sposób pokazany na poniższym rysunku. Podnieś i powoli wyciągnij wiaderko na lód, aby zapobiec uszkodzeniu.

Etapy wyjmowania:

- ① Podnieś wiaderko z lodem
- ② Powoli wyciągnij wiaderko z lodem

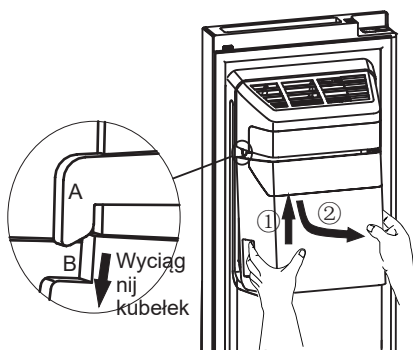

Po odłożeniu na miejsce upewnij się, że dwie strony wiaderka (B&B') na lód są zaklinowane w klamrach (A&A').

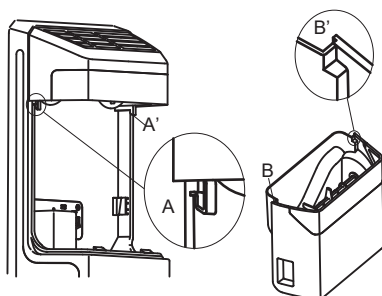

Etapy instalacji:

- ① Popchnij wiaderko na lód do góry i zadbaj o to, aby dwa boki wiaderka (B&B') na lód zaklinowały się w klamrach (A&A').
- ② Pociągnij wiaderko na lód w dół i upewnij się, że jest on mocno przymocowany do uchwytu.

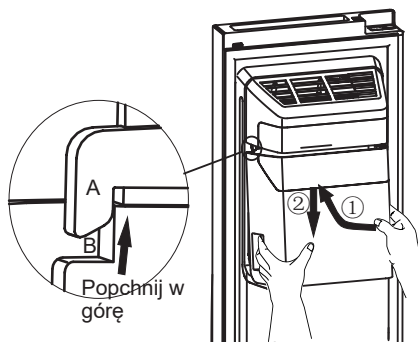

Uwaga!

- Gdy wytwornica lodu wsypuje lód do wiaderka, wszelkie słyszalne dźwięki są częścią normalnej pracy urządzenia.
- Jeśli lód nie będzie wydawany przez dłuższy czas, w pojemniku na lód mogą tworzyć się grudki. Jeśli tak się stanie, należy usunąć cały lód i opróżnić wiaderko.
- Jeśli wyjeżdżasz na długie wakacje lub w podróż służbową i nie będziesz korzystać z dozownika do lodu przez dłuższy czas, zamknij zawór wody, aby zapobiec wyciekom.
- Jeśli lodówka będzie zbyt długo wyłączona, lód w wiaderku roztopi się, a woda wypłynie z lodówki na podłogę. Aby tego uniknąć, należy usunąć cały lód z wiaderka.
- Jeśli lód nie wydostaje się na zewnątrz, należy sprawdzić, czy nie utknął w tunelu wydającym go i usunąć go. Można też wyjąć wiaderko z lodem i sprawdzić, czy kostki lodu nie zbijają się w grudki, a następnie je usunąć.

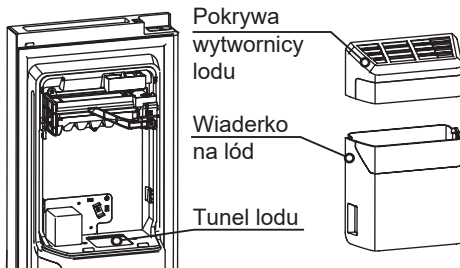

- Pierwsza partia kostek lodu po instalacji może być niewielka, ponieważ do linii wodnej może dostać się powietrze. Ewentualne powietrze zostanie usunięte podczas normalnego użytkowania. Jeśli kostki lodu nadal będą małe, należy sprawdzić, czy woda krąży w przewodzie, czy zawór wody jest wystarczająco otwarty lub czy woda ma odpowiednio wysokie ciśnienie.

- Aby wyczyścić wiaderko na lód, należy umyć go łagodnym środkiem czyszczącym, dobrze wypłukać i dokładnie wysuszyć. Nie należy używać ostrych lub ściernych środków czyszczących ani rozpuszczalników.

- Przed ponownym założeniem wiaderka na lód należy sprawdzić, czy oba łączniki są ustawione pod odpowiednim kątem, umożliwiającym ich prawidłowe połączenie. Jeśli nie, należy obrócić złącze wiaderka do lodu pod odpowiednim kątem, aby dopasować je do złącza silnika.

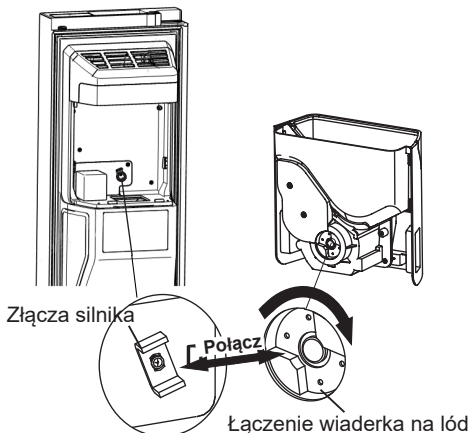

- Jeśli chcesz mieć więcej miejsca do przechowywania żywności, możesz zastąpić pojemnik na lód pojemnikiem do przechowywania. Aby upewnić się, że wytwornica lodu jest wyłączona, ustaw opcję „Ice Off” („Wył. lód”).

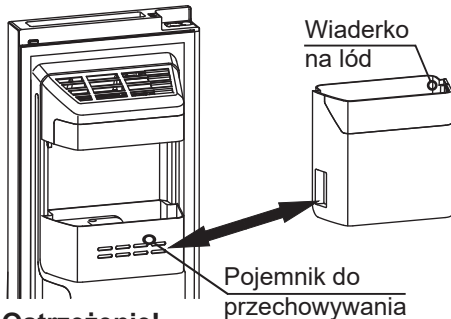

Ostrzeżenie!

- Nie należy wkładać palców, dłoni ani innych nieodpowiednich przedmiotów do tunelu na lód ani do pojemnika na lód. Może to spowodować obrażenia ciała lub szkody materialne.
- Nie należy pozwalać dzieciom opierać się na urządzeniu ani skubać pojemnika na lód. Może to spowodować obrażenia ciała.

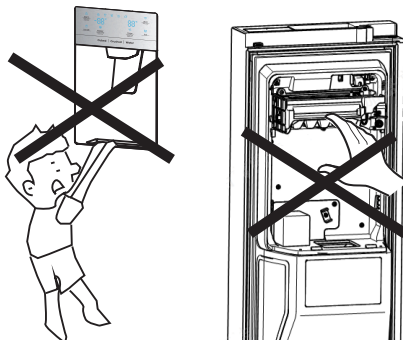

- Między kostką do lodu a pojemnikiem na wodę znajduje się połączenie z przewodem wodnym. Nie należy samodzielnie demontować całego układu doprowadzania wody. Zaleca się, aby wykonała to osoba o odpowiednich kwalifikacjach.
- Nie należy używać nadmiernej siły do otwierania lub zamykania drzwiczek, ponieważ może to spowodować wylanie się wody z wytwornicy lodu.

Czyszczenie i pielęgnacja

Ze względów higienicznych urządzenie (wraz z akcesoriami zewnętrznymi i wewnętrznymi) powinno być regularnie czyszczone (co najmniej raz na dwa miesiące).

Ostrzeżenie!

Podczas czyszczenia urządzenie nie może być podłączone do sieci elektrycznej. Niebezpieczeństwo porażenia prądem! Przed przystąpieniem do czyszczenia należy wyłączyć urządzenie i wyjąć wtyczkę z gniazdka sieciowego.

Czyszczenie części zewnętrznych

Aby utrzymać dobry wygląd urządzenia, należy je regularnie czyścić.

- Wytrzyj panel cyfrowy i panel wyświetlacza czystą, miękką ściereczką.
- Rozpyl wodę na ściereczkę do czyszczenia, zamiast spryskiwać nią bezpośrednio powierzchnię urządzenia. Pomaga to zapewnić równomierne rozprowadzenie wilgoci na powierzchni.
- Drzwi, uchwyty i powierzchnie korpusu czyść łagodnym środkiem czyszczącym, a następnie wytrzyj do sucha miękką ściereczką.

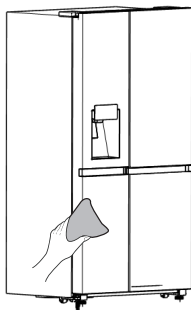

Ostrzeżenie!

- Nie używaj ostrych przedmiotów, ponieważ mogą one porysować powierzchnię.
- Do czyszczenia nie należy używać rozcieńczalnika, detergentu samochodowego, płynu Clorox, olejków eterycznych, ściernych środków czyszczących ani rozpuszczalnika organicznego, takiego jak benzen. Mogą one uszkodzić powierzchnię urządzenia i spowodować pożar.

Czyszczenie wnętrza

Należy regularnie czyścić wnętrze urządzenia. Łatwiej jest je czyścić, gdy zapasy żywności są niewielkie. W celu dokładniejszego czyszczenia możesz wyjąć szuflady i półki. Przetrzyj wnętrze zamrażarki słabym roztworem wodorowęglanu sody, a następnie splucz ciepłą wodą przy użyciu wykręconej gąbki lub szmatki. Przed ponownym założeniem półek i pojemników należy wytrzeć je do sucha.

Przed ponownym umieszczeniem zdejmowanych części na miejscu należy dokładnie osuszyć całą ich powierzchnię.

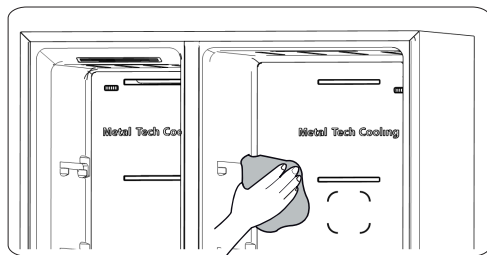

Czyszczenie pojemnika na wodę

Pojemnik na wodę należy czyścić regularnie. Możesz wyjąć pojemnik na wodę w kierunku poziomym na zewnątrz, a następnie zdemontować jego pokrywę. Przetrzyj wnętrze skrzynki i pokrywę słabym roztworem wodorowęglanu sody, a następnie spłucz ciepłą wodą przy użyciu wykręconej gąbki lub ścierki, po czym ponownie wyczyść wodą pitną. Przed ponownym umieszczeniem zdejmowanych części na miejscu należy dokładnie osuszyć całą ich powierzchnię. Po zakończeniu czyszczenia możesz zamontować pojemnik na wodę wzdłuż poziomej części do przodu.

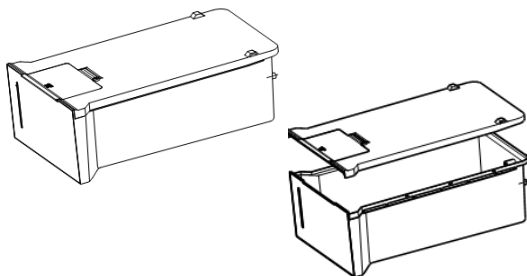

Chociaż urządzenie automatycznie się rozmraża, na wewnętrznych ściankach komory zamrażarki może pojawić się na nim warstwa szronu, jeśli drzwi zamrażarki są często otwierane lub pozostają otwarte zbyt długo. Jeśli szron będzie zbyt gruby, wybierz czas, gdy zamrażarka jest prawie pusta, i postępuj zgodnie z poniższymi wskazówkami:

1. Wyjmij wszystkie pojemniki na żywność i akcesoria, odłącz urządzenie od sieci elektrycznej i pozostaw otwarte drzwi. Aby przyspieszyć ten proces, dokładnie przewietrz pomieszczenie.
2. Gdy odmrażanie zakończy się, wyczyść zamrażarkę w sposób opisany powyżej.

Ostrzeżenie!

Nie używaj ostrych przedmiotów do usuwania szronu z komory zamrażarki. Dopiero po całkowitym wyschnięciu wnętrza urządzenia włącz je ponownie i podłącz do gniazdka sieciowego.

Czyszczenie uszczelek drzwi

Należy dbać o czystość uszczelek drzwi. Lepkie jedzenie i napoje mogą powodować przyklejanie się uszczelek do szafki i ich rozrywanie przy otwieraniu drzwiczek. Uszczelki należy umyć łagodnym środkiem czyszczącym i ciepłą wodą. Po czyszczeniu należy je dokładnie wypłukać i wysuszyć.

Ostrzeżenie!

Urządzenie można włączyć dopiero po całkowitym wyschnięciu uszczelek drzwi.

Wymiana oświetlenia LED

Ostrzeżenie: Oświetlenie LED musi zostać wymienione przez kompetentną osobę. Jeśli oświetlenie LED jest uszkodzone, wykonaj poniższe czynności:

1. Odłącz urządzenie od zasilania.
2. Zdejmij pokrywę oświetlenia, podnosząc ją do góry i wyciągając lampkę LED.
3. Przytrzymaj lampę LED jedną ręką, a drugą pociągnij ją, naciskając jednocześnie zatrzask złącza.
4. Wymień lampę LED i zatrzasknij ją prawidłowo na swoim miejscu, a następnie zdejmij pokrywę oświetlenia.

UWAGA:

Ten produkt zawiera źródło światła o klasie efektywności energetycznej <G>.

Pomocne wskazówki i porady

Porady dotyczące oszczędzania energii

Zalecamy stosowanie się do wskazówek dotyczących oszczędzania energii.

- Staraj się nie zostawiać drzwi otwartych przez dłuższy czas, aby oszczędzać energię.
- Upewnij się, że urządzenie znajduje się z dala od wszelkich źródeł ciepła (Bezpośrednie światło słoneczne, piekarnik elektryczny lub kuchenka itp.)
- Nie ustawiaj temperatury na niższą, niż jest to konieczne.
- W urządzeniu nie należy przechowywać ciepłych potraw ani parujących płynów.
- Urządzenie należy umieścić w dobrze wentylowanym i pozbawionym wilgoci pomieszczeniu. Zapoznaj się z rozdziałem Instalacja nowego urządzenia.
- Opis schematu urządzenia przedstawia prawidłową kombinację szuflad, szafek i półek. Nie należy zmieniać tej kombinacji, ponieważ jest to najbardziej energooszczędna konfiguracja.

Wskazówki dotyczące chłodzenia świeżej żywności

- Nie należy wkładać gorących potraw bezpośrednio do lodówki lub zamrażarki, ponieważ temperatura wewnątrz urządzenia wzrośnie, co spowoduje, że sprężarka będzie musiała pracować ciężiej i zużyje więcej energii.
- Należy przykryć lub zawinąć żywność, zwłaszcza jeśli ma ona intensywny smak.
- Żywność należy umieścić w taki sposób, aby powietrze mogło swobodnie krążyć wokół niej.

Wskazówki dotyczące chłodzenia

- Mięso (wszystkie rodzaje) należy zawinąć w folię polietylenową: zawinąć i umieścić na szklanej półce nad szufladą na warzywa. Zawsze przestrzegaj czasu przechowywania żywności i terminów przydatności do spożycia podanych przez producentów.
- Potrawy gotowane, dania zimne itp.: Powinny być przykryte i można je umieścić na dowolnej półce.
- Owoce i warzywa: Należy je przechowywać w specjalnej, przeznaczony do tego celu szufladzie.
- Masło i ser: Należy je zawinąć w szczelną folię lub folię plastikową.
- Butelki na mleko: Powinny mieć pokrywę lub korek i być przechowywane w regałach na drzwiach.

Wskazówki dotyczące zamrażania

- Przy pierwszym uruchomieniu lub po dłuższym okresie nieużywania przed włożeniem jedzenia do komory należy pozostawić urządzenie na co najmniej 2 godziny na wyższych ustawieniach.
- Należy przechowywać żywność w małych porcjach, aby umożliwić jej szybkie i całkowite zamrożenie oraz późniejsze rozmrożenie tylko potrzebnej ilości.
- Należy zawinąć jedzenie w folię aluminiową lub polietylenowe folie spożywcze, które są hermetyczne.
- Nie należy dopuszczać do kontaktu świeżej, niezamrożonej żywności z żywnością już zamrożoną, aby uniknąć patowego rozmrażania.

- Zaleca się etykietowanie i datowanie każdego opakowania mrożonek, aby kontrolować czas ich przechowywania.

Wskazówki dotyczące przechowywania zamrożonej żywności

- Należy upewnić się, że mrożonki były prawidłowo przechowywane przez sprzedawcę żywności.
- Po rozmrożeniu żywność ulega szybkiemu zepsuciu i nie należy jej ponownie zamrażać. Nie należy przekraczać okresu przechowywania podanego przez producenta żywności.

Wyłączanie urządzenia

Jeśli urządzenie musi być wyłączone na dłuższy czas, należy podjąć następujące kroki, aby zapobiec pojawieniu się pleśni na nim.

1. Usuń wszystkie produkty spożywcze.
2. Wyjmij wtyczkę zasilania z gniazdka sieciowego.
3. Dokładnie oczyść i osusz wnętrze urządzenia.
4. Upewnij się, że wszystkie drzwi są lekko otwarte, aby umożliwić cyrkulację powietrza.

Rozwiązywanie problemów

Jeśli wystąpi problem z urządzeniem lub obawiasz się, że nie działa ono prawidłowo, przed wezwaniem serwisu możesz wykonać kilka prostych czynności kontrolnych. Znajdziesz je poniżej. Przed wezwaniem serwisu możesz wykonać kilka prostych czynności kontrolnych zgodnie z niniejszym rozdziałem.

Ostrzeżenie! Nie próbuj naprawiać urządzenia samodzielnie. Jeśli po wykonaniu poniższych czynności kontrolnych problem nadal występuje, należy skontaktować się z wykwalifikowanym elektrykiem, autoryzowanym serwisantem lub sklepem, w którym zakupiono produkt.

Problem	Możliwa przyczyna i rozwiązanie
Urządzenie nie działa prawidłowo	Sprawdź, czy przewód zasilający jest prawidłowo podłączony do gniazdka elektrycznego.
	Sprawdź bezpiecznik lub obwód zasilacza i w razie potrzeby wymień go.
	Temperatura otoczenia jest zbyt niska. Aby rozwiązać ten problem, spróbuj ustawić niższą temperaturę w komorze.
	Normalne jest, że zamrażarka nie działa podczas automatycznego cyklu odmrażania lub przez krótki czas po włączeniu urządzenia, aby chronić sprężarkę.
Zapachy z przegród urządzenia	Wnętrze może wymagać czyszczenia.
	Niektóre produkty spożywcze, pojemniki lub opakowania są przyczyną powstawania nieprzyjemnych zapachów.
Hałas emitowany przez urządzenie	<p>Poniższe dźwięki są całkiem normalne:</p> <ul style="list-style-type: none"> • Odgłosy pracy sprężarki. • Dźwięk ruchu powietrza z małego silnika wentylatora w komorze zamrażarki lub innych komorach. • Bulgoczący dźwięk podobny do wrzenia wody. • Odgłos pękania lodu podczas automatycznego odmrażania. • Odgłos klikania przed uruchomieniem sprężarki.
	<p>Inne nietypowe odgłosy wynikają z poniższych przyczyn i mogą wymagać sprawdzenia i podjęcia odpowiednich działań:</p> <p>Szafka nie jest wypoziomowana. Tył urządzenia styka się ze ścianą. Butelki lub pojemniki stukają o siebie.</p>

	Normalnym zjawiskiem jest częste pojawianie się dźwięku silnika, który musi pracować częściej w następujących warunkach:
Silnik pracuje w sposób ciągły	<ul style="list-style-type: none"> • Temperatura jest ustawiona na niższą niż konieczna. • W urządzeniu były ostatnio przechowywane duże ilości ciepłego jedzenia. • Temperatura na zewnątrz urządzenia jest zbyt wysoka. • Drzwi są otwarte zbyt długo lub zbyt często. • Po zainstalowaniu urządzenia lub gdy było ono wyłączone przez dłuższy czas.
W komorze tworzy się warstwa szronu	Sprawdź, czy wyloty powietrza nie są zablokowane przez żywność i upewnij się, że żywność jest umieszczona w urządzeniu w sposób umożliwiający wystarczającą wentylację. Upewnij się, że drzwi mogą być całkowicie zamknięte. Aby usunąć szron, zapoznaj się z rozdziałem dotyczącym czyszczenia i pielęgnacji.
Temperatura wewnątrz jest zbyt wysoka	Drzwi mogą być otwarte zbyt długo lub zbyt często; drzwi są otwarte z powodu przeszkody; urządzenie jest umieszczone w miejscu, w którym nie ma wystarczającej wolnej przestrzeni po bokach, z tyłu i na górze.
Temperatura wewnątrz jest zbyt niska	Zwiększ temperaturę, postępując zgodnie z informacjami podanymi w rozdziale „Elementy sterujące na wyświetlaczu”.
Drzwi nie dają się łatwo zamknąć	Sprawdź, czy górna część chłodziarki jest odchylona do tyłu o 10-15mm, aby umożliwić samoczynne zamykanie się drzwi, czy też coś wewnątrz uniemożliwia zamknięcie drzwi.
Woda kapie na podłogę	Zbiornik na wodę (znajdujący się w tylnej dolnej części obudowy) może nie być prawidłowo wypoziomowany lub wylewka spustowa znajdująca się pod górną częścią zbiornika sprężarki może nie być prawidłowo umieszczona, aby kierować wodę do tego zbiornika, lub też wylewka jest zatkana. Może być konieczne odsunięcie lodówki od ściany, aby sprawdzić panewkę i wylewkę. Sprawdzić, czy lodówka jest wyłączona z zasilania przez dłuższy czas - może to spowodować roztopienie się lodu w wiaderku i spłynięcie go na podłogę.
Oświetlenie nie działa	<ul style="list-style-type: none"> • Dioda LED może być uszkodzona. Więcej informacji na temat wymiany diod LED znajdziesz w rozdziale dotyczącym czyszczenia i pielęgnacji. • System sterowania wyłączył światła z powodu zbyt długo otwartej drzwi. Aby ponownie włączyć oświetlenie, zamknij i ponownie otwórz drzwi.
Lód nie jest wydawany	<ul style="list-style-type: none"> • Czy po zainstalowaniu przewodu doprowadzającego wodę minęło 10 godzin, zanim włączona została opcja wytwarzania lodu? Jeśli woda nie będzie wystarczająco chłodna, wytwarzanie lodu może trwać dłużej, tak jak w przypadku pierwszej instalacji. • Czy pojemnik na wodę jest prawidłowo zainstalowany? Upewnij się, że w pojemniku znajduje się wystarczająca ilość wody. • Czy funkcja wytwarzania lodu została włączona ręcznie? Upewnij

	<p>się, że tryb kostek lub kruszenia lodu został włączony.</p> <ul style="list-style-type: none"> • Czy w pojemniku wytwornicy lodu lub w tunelu na lód znajduje się zablokowany lód? • Czy temperatura w zamrażarce jest zbyt wysoka? Spróbuj obniżyć temperaturę w zamrażarce.
Dozownik wody nie działa	<ul style="list-style-type: none"> • Czy pojemnik na wodę jest prawidłowo zainstalowany? Upewnij się, że w pojemniku znajduje się wystarczająca ilość wody. • Czy przewód wodny jest pęknięty lub zagięty? Upewnij się, że przewód wodny jest drożny i wolny pozbawiony wszelkich przeszkód. • Czy pojemnik na wodę jest zamrożony, ponieważ temperatura w lodówce jest zbyt niska? Spróbuj wybrać cieplejsze ustawienie na panelu wyświetlacza. • Czy pompa wodna działa?
W lodówce słychać bulgotanie wody	<ul style="list-style-type: none"> • To normalne. Bulgotanie to efekt płynu chłodzącego krążącego w chłodziarce.

Utylizacja urządzenia

Zabrania się wyrzucania tego urządzenia jako odpadu z gospodarstwa domowego.

Materiały opakowaniowe

Materiały opakowaniowe oznaczone symbolem recyklingu nadają się do ponownego przetworzenia. Wyrzuć opakowanie do odpowiedniego pojemnika na odpady w celu poddania go recyklingowi.

Przed utylizacją urządzenia

1. Wyciągnij wtyczkę sieciową z gniazda zasilania.

2. Odetnij przewód zasilający i wyrzucić razem z wtyczką sieciową

Ostrzeżenie! Lodówki zawierają czynnik chłodniczy i gazy w izolacji. Czynnik chłodniczy i gazy muszą być usuwane w sposób profesjonalny, ponieważ mogą spowodować obrażenia oczu lub zapłon. Przed przystąpieniem do właściwej utylizacji należy upewnić się, że przewody obiegu czynnika chłodniczego nie są uszkodzone.

	<h3>Prawidłowa utylizacja produktu</h3>
	<p>To oznaczenie wskazuje, że produkt nie powinien być utylizowany wraz z innymi odpadami domowymi na terenie UE. Aby zapobiec ewentualnym szkodom dla środowiska lub zdrowia ludzkiego wynikającym z niekontrolowanej utylizacji odpadów, należy poddać urządzenie recyklingowi w sposób odpowiedzialny, promując w ten sposób zrównoważone ponowne wykorzystanie zasobów materialnych. Aby zwrócić zużyte urządzenie, skorzystaj z systemu zwrotu i zbiórki lub skontaktuj się ze sprzedawcą, u którego produkt został zakupiony. Może on przekazać go do bezpiecznego dla środowiska recyklingu.</p>

Aby uniknąć zanieczyszczenia żywności, przestrzegaj następujących zaleceń

- Długotrwałe otwieranie drzwi może spowodować znaczny wzrost temperatury w komorach urządzenia.

- Regularnie czyść powierzchnie, które mogą mieć kontakt z żywnością, a także dostępne systemy odpływowe.

- Surowe mięso i ryby przechowuj w odpowiednich pojemnikach w lodówce, tak aby nie stykały się z inną żywnością ani na nią nie kapaly.

- Dwugwiazdkowe komory na mrożonki nadają się do przechowywania wstępnie zamrożonej żywności, przechowywania lub przygotowywania lodów oraz kostek lodu.

- Komory jedno-, dwu- i trzygwiazdkowe nie są odpowiednie do zamrażania świeżej żywności.

Zamówienie	TYP przegródek	Docelowa temp. przechowywania [°C]	Odpowiednia żywność
1	Lodówka	+2~ +8	Jaja, żywność gotowana, żywność pakowana, owoce i warzywa, produkty mleczne, ciasta, napoje i inna żywność, która nie nadaje się do zamrażania.
2	(***)*- Zamrażarka	≤-18	Owoce morza (ryby, krewetki, skorupiaki), słodkowodne produkty wodne i produkty mięsne (zalecany czas to 3 miesiące - wartości odżywcze i smak ulegają redukcji wraz z upływem czasu), odpowiednie do mrożonej świeżej żywności.
3	***-Zamrażarka	≤-18	Owoce morza (ryby, krewetki, skorupiaki), słodkowodne produkty wodne i produkty mięsne (zalecany czas to 3 miesiące - wartości odżywcze i smak ulegają redukcji wraz z upływem czasu). Nie nadaje się do uwalniania świeżej żywności.
4	** -Zamrażarka	≤-12	Owoce morza (ryby, krewetki, skorupiaki), słodkowodne produkty wodne i produkty mięsne (zalecany czas to 2 miesiące - wartości odżywcze i smak ulegają redukcji wraz z upływem czasu). Nie nadaje się do uwalniania świeżej żywności.
5	*-Zamrażarka	≤-6	Owoce morza (ryby, krewetki, skorupiaki), słodkowodne produkty wodne i produkty mięsne (zalecany czas to 1 miesiąc - wartości odżywcze i smak ulegają redukcji wraz z upływem czasu). Nie nadaje się do uwalniania świeżej żywności.
6	0 gwiazdek	-6~ 0	Świeża wieprzowina, wołowina, ryby, kurczak, niektóre pakowane produkty przetworzone itp. (Zaleca się spożycie w ciągu tego samego dnia, a najlepiej nie później niż w ciągu 3 dni). Żywność przetworzona częściowo zapakowana lub zamknięta w kapsułkach (żywność, której nie można zamrażać)
7	Chłodzenie	-2~ +3	Świeża/mrożona wieprzowina, wołowina, kurczak, słodkowodne produkty wodne itp. (7 dni w temperaturze poniżej 0°C i powyżej 0°C, zaleca się spożycie w ciągu tego dnia, najlepiej nie dłużej niż 2 dni). Owoce morza (poniżej 0 przez 15 dni, nie zaleca się przechowywania w temperaturze powyżej 0°C)

8	Świeża żywność	0~+4	Świeża wieprzowina, wołowina, ryby, kurczak, potrawy gotowane itp. (Zaleca się spożycie w ciągu tego samego dnia, najlepiej nie dłużej niż 3 dni)
9	Wino	+5 ~+20	wino czerwone, wino białe, wino musujące itp.

Uwaga: należy przechowywać różne rodzaje żywności, w zależności od przegródek lub docelowej temperatury przechowywania zakupionych produktów.

- Jeśli urządzenie chłodnicze przez dłuższy czas pozostaje puste, należy je wyłączyć, rozmrozić, wyczyścić, wysuszyć i pozostawić otwarte drzwi, aby zapobiec rozwojowi pleśni w urządzeniu.

Czyszczenie dozownika wody (specjalne dla produktów z dozownikiem wody):

- Wyczyścić zbiorniki na wodę, jeśli nie były używane przez 48 godzin; opłucz instalację wodną podłączoną do przepływu wody, jeśli woda nie była pobierana przez 5 dni.

OSTRZEŻENIE! Żywność przed włożeniem do lodówki należy zapakować do toreb, a płyny przelać do butelek lub zamykanych pojemników, aby uniknąć problemów związanych z utrudnionym czyszczeniem urządzenia ze względu na jego strukturę.

Hisense

life reimagined