

Hisense

life reimagined

KORISNIČKI PRIRUČNIK ZA UPOTREBU

Prije početka rukovanja ovom jedinicom, pažljivo
pročitajte priručnik i sačuvajte ga za buduću uporabu

RS818N4TIF RS818N4TIE RS818N4TFE

HR

Hrvatski

Sadržaj

Informacije o sigurnosti i upozorenju..	2	Čišćenje i održavanje.....	23
Montaža novog uređaja.....	8	Korisni savjeti.....	25
Opis aparata.....	10	Rješavanje problema.....	27
Kontrola zaslona.....	11	Zbrinjavanje aparata.....	29
Upotreba uređaja.....	18		



Informacije o sigurnosti i upozorenju

Radi svoje sigurnosti i pravilne uporabe, prije montaže i prve uporabe uređaja pažljivo pročitajte ovaj korisnički priručnik, uključujući savjete i upozorenja. Kako biste izbjegli nepotrebne pogreške i nezgode, važno je osigurati da su sve osobe koje koriste uređaj temeljito upoznate s načinom na koji se njime rukuje i sa sigurnosnim značajkama. Sačuvajte ove upute i pobrinite se da ostanu s uređajem ako ga premjestite ili prodate. Na taj će način svatko tko ga koristi tijekom njegovog radnog vijeka biti pravilno informiran o načinu njegove uporabe i sigurnosnim napomenama.

Kako ne biste bili životno ugroženi i radi sigurnosti imovine, pridržavajte se mjera opreza navedenih u ovim korisničkim uputama jer proizvođač nije odgovoran za štete nastale uslijed nemara.

Sigurnost djece i drugih ranjivih osoba

- Prema EN standardu

Ovaj uređaj mogu koristiti djeca starija od 8 godina kao i osobe s ograničenim fizičkim, senzornim ili mentalnim sposobnostima, ili s manjkom iskustva i znanja ako su pod nadzorom ili su dobili upute u vezi s korištenjem aparata na siguran način i razumiju sve opasnosti u vezi s upotrebom uređaja. Djeca se ne smiju igrati s uređajem. Čišćenje i održavanje ne smiju vršiti djeca bez nadzora.

Prema IEC standardu

Ovaj uređaj nije namijenjen osobama (uključujući djecu) s ograničenim fizičkim, senzornim ili mentalnim sposobnostima, ili s manjkom iskustva i znanja, osim ako nisu pod nadzorom ili ih je uputila osoba odgovorna za njihovu sigurnost u vezi s upotrebom uređaja.

-
- Svu ambalažu držite podalje od djece jer postoji opasnost od gušenja.
 - Ako bacate uređaj, izvucite utikač iz utičnice, odrežite priključni kabel (što bliže uređaju) i uklonite vrata kako djeca koja se igraju ne bi doživjela strujni udar ili se zatvorila u njega.
 - Ako ovaj uređaj, s magnetskim brtvama na vratima, treba zamijeniti stariji uređaj koji ima opružnu bravu (zasun) na vratima ili poklopcu, svakako onesposobite opružnu bravu neupotreblijivom prije nego što bacite stari uređaj. To će spriječiti da uređaj postane smrtonosna zamka za dijete.

Opća sigurnost



- **UPOZORENJE** – Ovaj je uređaj namijenjen za korištenje u kućanstvu i sličnim okruženjima poput -kuhinjskog prostora za osoblje u trgovinama, ureda i drugih radnih okruženja;
-seoskih kuća i za klijente u hotelima, motelima i drugim stambenim sredinama;
-objekata koji nude noćenje s doručkom;
-objekata za pružanje ugostiteljskih usluga i slične nemaloprodajne primjene.
- **UPOZORENJE** – Punite samo vodom za piće.
- **UPOZORENJE** – Ne pohranjujte eksplozivne tvari kao što su limenke aerosola sa zapaljivim pogonskim plinom u ovaj uređaj.
- **UPOZORENJE** – Ako je kabel za napajanje oštećen, mora ga zamijeniti proizvođač, njegov serviser ili osoba sličnih kvalifikacija kako bi se izbjegla opasnost.
- **UPOZORENJE** – Ventilacijske otvore u kućištu uređaja ili u ugrađenoj strukturi ne zatvarajte drugim predmetima/ zidovima.
- **UPOZORENJE** – Nemojte upotrebljavati mehaničke uređaje ili druga sredstva za ubrzavanje procesa odmrzavanja, osim onih koje preporučuje proizvođač.
- **UPOZORENJE** – Nemojte oštetiti krug rashladnog sredstva.
- **UPOZORENJE** – Nemojte upotrebljavati električne uređaje unutar odjeljaka za pohranu hrane u uređaju, osim ako nisu one vrste koju preporučuje proizvođač.

-
- UPOZORENJE — Rashladno sredstvo i plin koji teče kroz izolaciju jesu zapaljivi. Kada uređaj odlažete, učinite to samo u ovlaštenom centru za zbrinjavanje otpada. Ne izlagati plamenu.
 - UPOZORENJE — Prilikom postavljanja uređaja, provjerite je li kabel za napajanje uklješten ili oštećen.
 - UPOZORENJE — Ne postavljajte produžni kabel s višestrukim utičnicama ili prijenosne izvore napajanja na stražnjoj strani uređaja.

Zamjena rasvjete

- UPOZORENJE — Rasvjetu ne smije mijenjati korisnik! Ako je rasvjeta oštećena, obratite se korisničkoj službi za pomoć.

Ovo upozorenje važi samo za hladnjake sa rasvjetom.

Rashladno sredstvo

Rashladno sredstvo, izobutan (R600a), sadržano je u krugu rashladnog sredstva uređaja. To je prirodni plin s visokom razinom ekološke kompatibilnosti, koji je unatoč tome zapaljiv. Tijekom transporta i montaže uređaja pazite da se nijedna komponenta kruga rashladnog sredstva ne ošteti.

Rashladno sredstvo (R600a) jeste zapaljivo.

- UPOZORENJE — Hladnjaci sadrže rashladno sredstvo i plinove u izolaciji. Rashladno sredstvo i plinovi moraju se zbrinuti stručno jer mogu uzrokovati ozljede oka ili požar. Provjerite nisu li cijevi kruga rashladnog sredstva oštećene prije pravilnog odlaganja.



UPOZORENJE: Opasnost od požara/zapaljivih materijala

Ako se krug rashladnog sredstva ošteti:

- Ne prinosite otvoreni plamen i izvore paljenja.
- Temeljito prozračite prostoriju u kojoj se nalazi uređaj.

Opasno je mijenjati specifikacije ili modificirati ovaj proizvod na bilo koji način.

Svako oštećenje kabela može uzrokovati kratki spoj, požar i/ili električni udar.



Električna sigurnost

1. Kabel za napajanje ne smije se produljivati.
2. Provjerite da utikač nije zgnječen ili oštećen. Prignječeni ili oštećeni utikač može se pregrijati i izazvati požar.
3. Provjerite možete li pristupiti glavnom utikaču uređaja.
4. Nemojte povlačiti glavni kabel.
5. Ako je utičnica za napajanje labava, nemojte umetati utikač. Postoji opasnost od strujnog udara ili požara.
6. Ne smijete upotrebljavati uređaj bez poklopca unutarnje rasvjete.
7. Hladnjak se koristi samo s napajanjem jednofaznom izmjeničnom strujom od 220~240V/50Hz. Ako je fluktuacija napona na lokaciji korisnika tolika da napon premašuje gore navedeni opseg, iz sigurnosnih razloga, hladnjak napajajte obavezno preko automatskog regulatora napona izmjenične struje, snage više od 350W. Hladnjak mora imati posebnu, a ne zajedničku utičnicu s drugim električnim uređajima. Njegov utikač mora odgovarati utičnici s uzemljenom žicom.

Svakodnevna uporaba

- Da biste osjetili temperaturu i vlažnost u blizini uređaja i učinili ga boljim, senzor temperature i vlažnosti postavljen je izvan kućišta uređaja.
- Nemojte pohranjivati zapaljive plinove ili tekućine u uređaju. Postoji opasnost od eksplozije.
- Nemojte upotrebljavati nikakve električne uređaje u uređaju (npr. električne aparate za sladoled, miksera itd.).
- Prilikom isključivanja uređaja uvijek izvucite utikač iz mrežne utičnice. Nemojte povlačiti kabel.
- Ne stavljajte vruće predmete blizu plastičnih dijelova ovog uređaja.
- Ovaj rashladni uređaj nije namijenjen za korištenje kao ugradbeni uređaj.

-
- Ne stavljajte prehrambene proizvode izravno na otvor za zrak na stražnjem zidu.
 - Čuvajte unaprijed zapakiranu smrznutu hranu u skladu s uputama proizvođača smrznute hrane.
 - Treba se strogo pridržavati preporuka proizvođača uređaja za skladištenje. Pogledajte odgovarajuće upute za skladištenje.
 - Ne stavljajte gazirana pića u odjeljak za zamrzavanje jer se stvara pritisak u bocama, što može uzrokovati eksploziju i dovesti do oštećenja uređaja.
 - Smrznuta hrana može izazvati promrzline ako se konzumira izravno iz odjeljka zamrzivača.
 - Ne izlažite uređaj izravnoj sunčevoj svjetlosti.
 - Zapaljene svijeće, lampe i druge predmete s otvorenim plamenom držite dalje od uređaja kako ga ne biste zapalili.
 - Aparat je namijenjen za čuvanje hrane i/ili pića u uobičajenom kućanstvu kako je objašnjeno u ovoj knjižici s uputama. Aparat je težak. Prilikom premještanja treba biti oprezan.
 - Nemojte vaditi niti dirati predmete iz odjeljka zamrzivača ako su vam ruke vlažne/mokre, jer to može uzrokovati ogrebotine na koži ili promrzline.
 - Nemojte stajati niti se oslanjati na bazu, ladice, vrata itd.
 - Smrznutu hranu ne smijete ponovno zamrzavati nakon što je odmrznuta.
 - Ne konzumirajte ledene sladolede ili kockice leda izravno iz zamrzivača jer to može uzrokovati promrzline na ustima i usnama.
 - Kako ne bi dolazilo do ispadanja predmeta i ozljeđivanja ili oštećenja uređaja, nemojte preopteretiti rešetke na vratima niti stavljati previše hrane u ladice za povrće.

oprez!

Njega i čišćenje

- Prije provođenja radnji za održavanje, isključite uređaj i izvucite utikač iz utičnice.
- Ne čistite uređaj metalnim predmetima, parnim čistačem, eteričnim uljima, organskim otapalima ili abrazivnim sredstvima za čišćenje.
- Ne koristite oštre predmete za uklanjanje leda s uređaja. Koristite plastični strugač.

Važno u vezi s montažom!

- Za električno povezivanje pažljivo slijedite upute navedene u ovom priručniku. Raspakirajte uređaj i provjerite ima li oštećenja.
- Ne priključujte uređaj ako je oštećen. Moguća oštećenja odmah prijavite na mjestu gdje ste ga kupili. U tom slučaju zadržite ambalažu.
- Preporučljivo je pričekati najmanje četiri sata prije povezivanja uređaja kako bi se ulje vratilo u kompresor.
- Oko uređaja mora postojati odgovarajuća cirkulacija zraka, inače dolazi do pregrijavanja. Kako biste osigurali dovoljnu ventilaciju, slijedite upute koje se odnose na montažu.
- Gdje god je to moguće, stražnja strana proizvoda ne smije biti preblizu zidu da bi se izbjeglo dodirivanje ili zahvaćanje toplih dijelova (kompresor, kondenzator) kako bi se spriječio rizik od požara. Slijedite upute relevantne za montažu.
- Uređaj se ne smije nalaziti u blizini radijatora ili štednjaka.
- Provjerite je li mrežni utikač dostupan nakon montaže uređaja.

Servis

- Sve električne radove neophodne za servisiranje uređaja mora izvesti kvalificirani električar ili kompetentna osoba.
- Ovaj proizvod mora servisirati ovlašteni servisni centar i moraju se koristiti isključivo originalni rezervni dijelovi.
 - 1) Ako je uređaj sa sustavom Frost Free (ne stvara mraz).
 - 2) Ako uređaj sadrži odjeljak za zamrzavanje.

Bilješka: Djeci od 3 do 8 godina dopušteno je da uzimaju namirnice iz rashladnih uređaja i pohranjuju ih u njih. (Ova se klauzula odnosi samo na regiju EU.)

Montaža novog uređaja

Prije prve uporabe uređaja morate se upoznati sa sljedećim savjetima.

Ventilacija uređaja

 Radi poboljšanja učinkovitosti rashladnog sustava i uštedje energije, mora se održavati dobra ventilacija oko uređaja radi odvođenja topline. Zbog toga oko hladnjaka mora biti dovoljno slobodnog prostora.

Prijedlog: Preporuča se razmak 50 – 70mm od stražnje strane do zida, najmanje 100mm od vrha, najmanje 100mm od bočne strane do zida i prazan prostor ispred kako bi se vrata zamrzivača mogla otvoriti za 130°, a vrata hladnjaka za 135°. Pogledajte sljedeće dijagrame za to. Pogledajte dijagrame u nastavku.

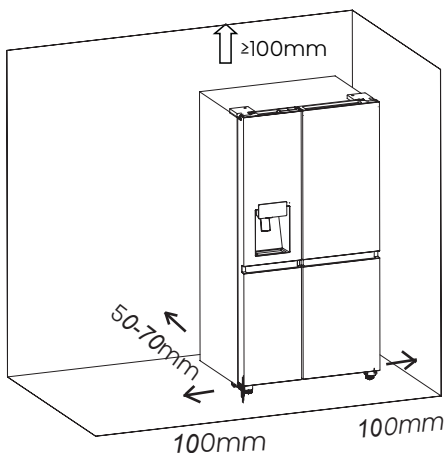

Relevantne informacije (mm)

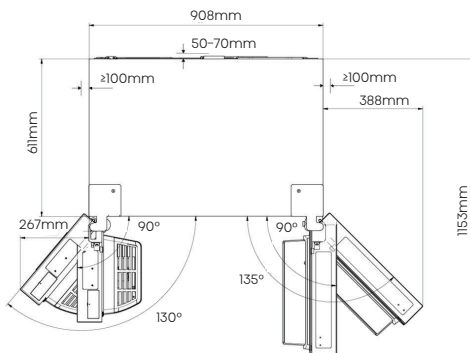

Bilješka:

- Ovaj uređaj radi dobro u svojoj klasi hlađenja, pogledajte natpisnu pločicu.
- Ako se ostavi na temperaturi iznad ili ispod navedenog raspona dulje vrijeme, možda neće raditi ispravno.

Klimatska klasa	Sobna temperatura
SN	+10°C do +32°C
N	+16°C do +32°C
ST	+16°C do +38°C
T	+16°C do +43°C

- Ostavite uređaj na suhom mjestu kako biste izbjegli oštećenja uslijed visoke vlažnosti.
- Držite uređaj podalje od izravne sunčeve svjetlosti, kiše ili mraza. Držite uređaj podalje od izvora topline poput peći, vatre ili grijalice.

Niveliranje uređaja

- Radi adekvatnog niveliranja i cirkulacije zraka u donjem stražnjem dijelu uređaja, možda će biti potrebno prilagoditi donje nožice. Koristite odgovarajući ključ.
- Da biste omogućili da se vrata sama zatvore, nagnite gornji dio unatrag za oko 15mm ili 0,5° okretanjem podesivih nožica.
- Kad želite premjestiti uređaj, ne zaboravite spustiti nožice u prvobitni položaj kako bi se uređaj mogao slobodno kotrljati. Ponovno montirajte uređaj prilikom premještanja.

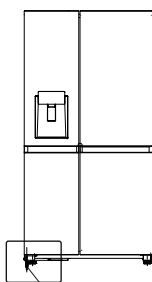
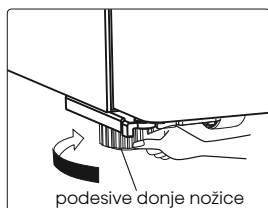
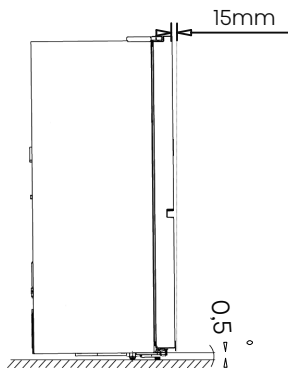

podesive donje nožice

Upozorenje!

Za ispravnu montažu, ovaj hladnjak mora biti postavljen na ravnu površinu od tvrdog materijala u visini ostatka poda. Ta površina mora biti dovoljno čvrsta da izdrži pun hladnjak. Valjci, koji nisu kotačići, trebali bi se koristiti samo za kretanje naprijed ili nazad. Pomjeranje hladnjaka u stranu može oštetiti pod i valjke.

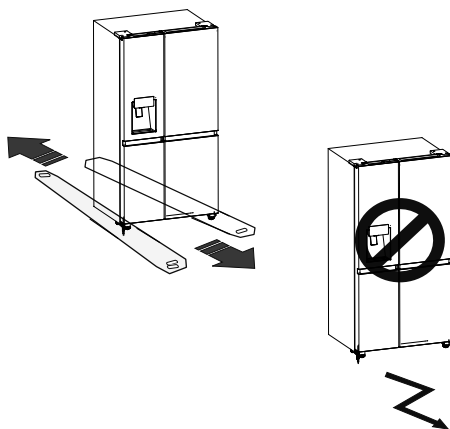

Opis aparata

Pregled aparata



- | | |
|---|---|
| 01. WiFi modul | 13. LED svjetlo za zonu hladnjaka |
| 02. LED svjetlo za zonu zamrzivača | 14. Polica na vratima hladnjaka |
| 03. Sklop prednjeg poklopca ledomata | 15. Polica za hladnjak |
| 04. Sklop posude za led | 16. Poklopac ventilacione cijevi u hladnjaku |
| 05. Poklopac ventilacione cijevi u zamrzivaču | 17. Višenamjenski dio ladice |
| 06. Polica zamrzivača | 18. Kutija za pohranu vode |
| 07. Poklopac gornje ladice zamrzivača | 19. Stalak za boce |
| 08. Gornja ladica zamrzivača | 20. Poklopac ladice za voće i povrće |
| 09. Polica na vratima zamrzivača | 21. Gornja ladica hladnjaka |
| 10. Poklopac donje ladice zamrzivača | 22. Zaštitni poklopac za kontrolu ploču za vlažnost |
| 11. Donja ladica zamrzivača | 23. Donja ladica hladnjaka |
| 12. Podeseive donje nožice na lijevoj strani | 24. Podeseive donje nožice na desnoj strani |

Bilješka: Budući da stalno usavršavamo naše proizvode, vaš se hladnjak može malo razlikovati od ovog iz priručnika s uputama, ali njegove funkcije i uporaba ostaju isti.

Bilješka: Kako biste postigli najbolju energetska učinkovitost ovog proizvoda, postavite sve police i ladice na njihov izvorni položaj kao na gornjoj slici.

Kontrole zaslona

Upravljačka se ploča sastoji od dva područja. U središtu gornjeg dijela prikazano je stanje uređaja, a oko njega je raspoređeno 6 ikona kao i tipke. Ispod se nalaze tri tipke koje se odnose na ledomat.

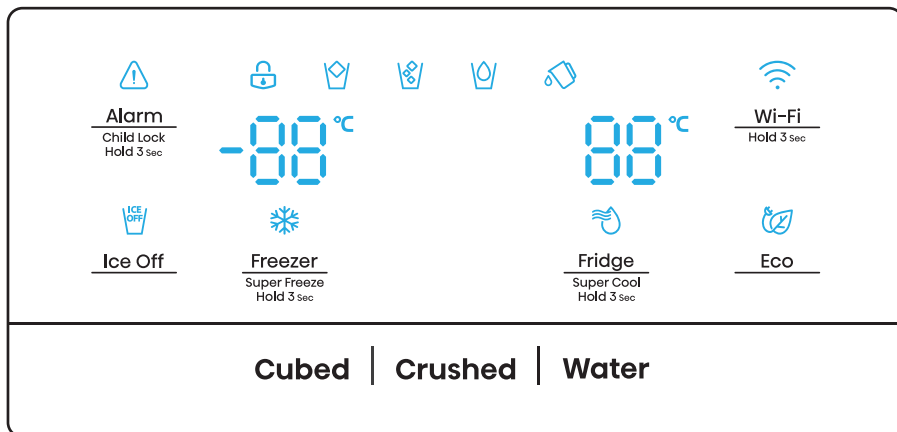

Bilješka:

- Kad uključite uređaj, sve ikone na ploči zaslona svijetle 3 sekunde uz zvučni signal. Dječja brava je isključena i postavka temperature se vraća na prethodnu postavku.
- Sve ikone, izuzev „Cubed“, „Crushed“ i „Water“, ugasit će se ako ne dodirnete niti jednu tipku i sva vrata ostanu zatvorena jednu minutu.
- Kontrolna ploča će zasvijetliti ako otvorite vrata ili ako dodirnete bilo koju tipku.

Oprez!

Temperatura podrazumijeva samo prosječnu temperaturu cijelog hladnjaka. Temperature unutar svakog odjeljka mogu se

razlikovati od onih prikazanih na ploči, ovisno o tome koliko hrane spremite u frižider i gdje je isti postavljen.

Osim toga, stvarna temperatura iz više i niže komore će se razlikovati.

BILJEŠKA: Postavljanje visoke temperature u hladnjaku ubrzat će razgradnju hrane. Za optimalno čuvanje hrane, preporučamo da prilikom prvog uključivanja hladnjaka temperaturu namjestite na 4°C, a zamrzivača na -18°C.



Alarm
Child Lock
Hold 3 sec

„Dječja brava i alarm za vrata“

Ova tipka ima dvije svrhe:



1. Dječja brava

Pritisnite i držite tipku „Alarm“ 3 sekunde kako biste zaključali upravljačku ploču uključujući funkciju dozatora. Ako je upravljačka ploča zaključana, ikona „“ počinje svijetliti i niti jedna tipka na upravljačkoj ploči ne radi.

Za otključavanje upravljačke ploče ponovno pritisnite i držite tipku „Alarm“ 3 sekunde.

2. Alarm za vrata

Ako vrata hladnjaka ili zamrzivača ostanu otvorena dulje od 2 minute, aktivirat će se alarm za vrata. Ikona „“ počinje treperiti, a sirena se oglašava 3 puta u minuti.

Ako dodirnete tipku „Alarm“ tijekom oglašavanja alarma za vrata, ikona „“ počinje svijetliti i prestaje zujanje. Zatvaranjem svih vrata, ikona „“ se gasi, a sirena se više ne oglašava. Osim toga, alarm za vrata se automatski zaustavlja nakon 10 minuta.



Eco

„Ušteda energije“

Dodirnite ovaj gumb za uključivanje ili isključivanje načina rada za uštedu energije. Kada je uključen, ikona za Uštedu energije „“ svijetli.

Temperatura hladnjaka se automatski prebacuje na 6°C, a zamrzivača na -17°C. Kada je način rada za uštedu energije isključen, ikona se gasi.



Ice Off

„Kontrola stvaranja leda“

Ova ikona „“ pokazuje stanje funkcije ledomata. Kad svijetli, funkcija ledomata je isključena. Kada ne svijetli, funkcija je uključena. Ova se funkcija može uključiti ili isključiti dodiranjem tipke „Ice Off“.

Bilješka: Kad ikona „“ svijetli, to znači da je funkcija ledomata isključena, ali dozator i dalje radi.



Fridge
Super Cool
Hold 3 sec

„Kontrola temperature hladnjaka“

Dodirnite tipku „Fridge“ za aktiviranje funkcije postavke temperature. Nakon toga, uzastopnim dodirivanjem tipke postavljate temperaturu na temelju sljedećeg redoslijeda.

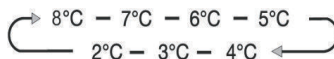

Pritisnite i držite tipku „Fridge“ 3 sekunde i ikona „❄️“ će zasvijetliti, što ukazuje da hladnjak radi u načinu rada „Super Cool“. To znači da je temperatura hladnjaka postavljena na 2°C. Način rada „Super Cool“ automatski se isključuje nakon 6 sata, a postavke hladnjaka vraćaju se na prethodno postavljene vrijednosti. Dodirnite tipku „Fridge“ ili tipku „Eco“ kako bi hladnjak mogao ranije napustiti način rada „Super Cool“.

Bilješka: Ako dodirnete tipku „Fridge“ postavka hladnjaka vraća se na prethodnu postavku, dok dodiranjem tipke „Eco“ hladnjak počinje raditi u načinu rada „Eco“.



Freezer
Super Freeze
Hold 3 Sec

„Kontrola temperature zamrzivača“

Dodirnite tipku „Freezer“ za aktiviranje funkcije postavke temperature. Nakon toga, uzastopnim dodirivanjem tipke postavljate temperaturu na temelju sljedećeg redoslijeda.

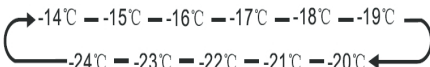



Pritisnite i držite tipku „Freezer“ 3 sekunde i ikona „❄️“ će zasvijetliti, što ukazuje da hladnjak radi u načinu rada „Super Freezer“. To znači da je temperatura zamrzivača postavljena na -24°C. Ako namjeravate koristiti cio kapacitet zamrzavanja naveden na pločici s tehničkim podacima, uključite način Super Freezer najmanje 24 sata prije stavljanja svježih proizvoda u odjeljak zamrzivača. „Super Freezer“ se automatski isključuje nakon 52 sata, a postavke zamrzivača vraćaju se na prethodno postavljene vrijednosti. Dodirnite tipku „Freezer“ ili tipku „Eco“ kako bi hladnjak mogao ranije napustiti način rada „Super Freezer“.

Bilješka: Ako dodirnete tipku „Freezer“ postavka hladnjaka vraća se na prethodnu postavku, dok dodiranjem tipke „Eco“ hladnjak počinje raditi u načinu rada „Eco“.

„Kontrola dozatora“

Ako su vrata zamrzivača otvorena ili ako je dječja brava uključena, dozator ne radi.

Gumb Ice Type (vrsta leda) uključuje opcije „Cubed (led u kockicama)“ i „Crushed (zdrobljeni led)“. Pritisnite tipku „Cubed“ ili „Crushed“ da biste odabrali vrstu leda koju želite dobiti. Ili dodirnite tipku „Water“ za aktiviranje načina rada s vodom.

Kada dodirnete tipku Ice Type, aktivira se odabrani način rada s kockicama ili zdrobljenim ledom, ikona led u kockicama „“ ili zdrobljeni led „“ počinje svijetliti.

Ako vam ne treba led, isključite funkciju kako biste uštedjeli na potrošnji vode i energije. (Vidjeti opis za tipku Ice Off iznad.)

Ako trebate vodu, dodirnite gumb „Water“ i ikona vode „“ će zasvijetliti.



„Alarm spremnika za pohranu vode“

Ako spremnik za pohranu vode nije pravilno postavljen ili nije montiran, oglasit će se alarm spremnika za pohranu vode. Isključite alarm pritiskom i držanjem tipke „Eco“ 3 sekunde.

Bilješka!

- Ako voda ne teče ili teče sporo, provjerite je li spremnik za vodu pravilno postavljen i ima li dovoljno vode u njemu.
- Ako ne dodirnete niti jednu tipku ili su vrata zatvorena jednu minutu, svjetlo će se ugasiti.

Uvod u Wi-Fi funkciju

Ovim se uređajem može daljinski upravljati pametnim telefonom ili tabletom. Ako uređaj nije spojen na kućnu mrežu, onda radi kao običan uređaj.

Što je potrebno za povezivanje uređaja?

- Signal lokalne bežične mreže (Wi-Fi) mora imati dovoljnu jačinu na mjestu gdje je uređaj montiran.
- Usmjerivač kućne mreže mora biti povezan s internetom, a Wi-Fi funkcija na uređaju mora se aktivirati.
- Pametni telefon/tablet mora se spojiti na internet.
- Operativni sustav na vašem pametnom telefonu/tabletu mora biti kompatibilan s aplikacijom ConnectLife.

STANJE Wi-Fi-a UREĐAJA

Postoje tri Wi-Fi stanja kao što je prikazano u nastavku. Možete aktivirati zaslonsku ploču ako pratite navedene korake.

• POVEZIVANJE UREĐAJA S Wi-Fi MREŽOM

Nakon aktiviranja Wi-Fi funkcije, povežite uređaj s kućnim usmjerivačem kako biste uređaj povezali s mobilnom aplikacijom ConnectLife.

Korak 1: Postavite uređaj na normalan rad. Dodirnite i držite ikonu Wi-Fi otprilike 3 sekunde. Kada se na zaslonu pojavi „--“, ušli ste u izbornik mrežne veze.

Korak 2: Dodirnite tipku Fridge da biste odabrali vrijednost „O“ unutar 60 sekundi.

Korak 3: Dodirnite ikonu Wi-Fi da biste potvrdili način odabira. Simbol Wi-Fi počinje treperiti i imate 5 minuta da povežete ovaj uređaj na mrežu.

Korak 4: Kada se uključi simbol Wi-Fi, to znači da ste se uspješno povezali s Wi-Fi mrežom. Zaslone vraća u normalu.

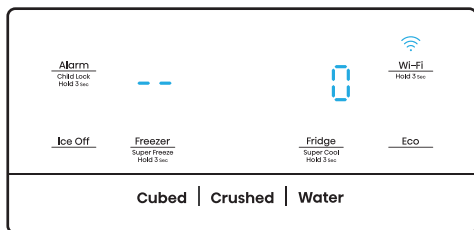

UREĐAJ ZA PAR S VIŠE KORISNIKA
Uređaj možete upariti s mobilnim uređajem. Jednostavno uparite još jednog korisnika sa svojim uređajem. To podrazumijeva da je vaš uređaj već postavljen i povezan s vašom kućnom mrežom. Ako to nije slučaj, vratite se i odaberite **POSTAVKE UREĐAJA**.

Korak 1: Postavite uređaj na normalan rad. Dodirnite i držite ikonu Wi-Fi otprilike 3 sekunde. Kada se na zaslonu pojavi „--“, ušli ste u izbornik mrežne veze.

Korak 2: Dodirnite tipku Fridge da biste odabrali vrijednost „P“ unutar 60 sekundi.

Korak 3: Dodirnite ikonu Wi-Fi da

biste potvrdili način odabira. Mreža za **UPARIVANJE** uređaja sada je uključena na 5 minuta.

Korak 4: Kada se zaslon vrati u normalu, to znači da ste **UPARILI** uređaj.

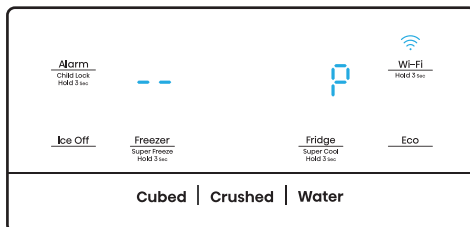

● PONIŠTAVANJE VEZE SA SVIM KORISNICIMA APARATA

Ako aktivirate ovu funkciju, obrisat ćete korisničke podatke pohranjene u uređaju i uređaj će biti uklonjen iz svih uparenih korisničkih računa aplikacije.

Korak 1: Postavite uređaj na normalan rad. Dodirnite i držite ikonu Wi-Fi otprilike 3 sekunde. Kada se na zaslonu pojavi „--“, ušli ste u izbornik mrežne veze.

Korak 2: Dodirnite tipku Fridge da biste odabrali vrijednost „88“ unutar 60 sekundi.

Korak 3: Dodirnite ikonu Wi-Fi da biste potvrdili način odabira za poništavanje veze.

Korak 4: Nakon poništavanja veze s uređajem, automatski se ulazi u stanje distribucijske mreže. Ikona Wi-Fi treperi, a distribucijska mreža dostupna je do 5 minuta.

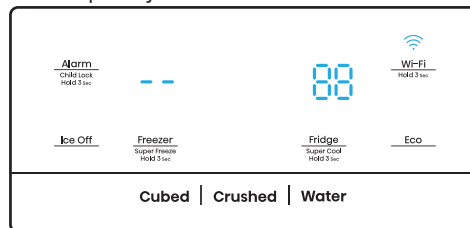

OBAVJEŠTENJE!

Preporučujemo da preuzmete i instalirate mobilnu aplikaciju i kreirate ConnectLife račun prije no što pokušate povezati svoj uređaj.

Aplikacija ConnectLife

Aplikacija ConnectLife dostupna je za besplatno preuzimanje u Appleovoj trgovini App Store ili trgovini Google Play.



Instalacija aplikacije ConnectLife app

1. Idite u App Store (na Appleovim uređajima), AppGallery (na Huawei uređajima) ili trgovinu Google Play (na Android uređajima) na svom telefonu/tabletu.

2. Traži „ConnectLife“.



3. Odaberite aplikaciju ConnectLife i instalirajte je na pametni telefon/tablet.

Dodavanje hladnjaka u aplikaciju

1. Odaberite „Dodajte uređaje“ ili „+“.
 2. Odaberite „Hladnjak“.
 3. Otvorite kameru u aplikaciji kako biste skenirali SN kôd (crtični kôd) uređaja. 23-bitni crtični kôd možete naći ispod natpisne

pločice s unutarnje strane hladnjaka.

4. Odaberite „POSTAVKE UREĐAJA“, slijedite upute i provjerite je li aktivirana Wi-Fi funkcija uređaja, a zatim odaberite „Dalje“.

BILJEŠKA: Kada uređaj povežete s kućnom mrežom i drugi korisnici žele upariti isti uređaj, mogu izravno odabrati „UPARI UREĐAJ“ za povezivanje.

5. Uključite Bluetooth kad se to od vas zatraži.

Vidjet ćete uređaj „hladnjak HIS-XXXX“. Odaberite ga.

6. Odaberite opciju zaštićene Wi-Fi mreže, unesite lozinku i povežite se.

7. Odaberite mjesto uređaja i spremite.

8. Uspješno ste dodali uređaj i sada možete daljinski upravljati njime.

Bilješka!

- Kontrolna ploča će zasvijetliti ako otvorite vrata ili ako dodirnete bilo koju tipku.
- Ako ne dodirnete niti jednu tipku ili su vrata zatvorena jednu minutu, svjetlo će se ugasi.
- Kad uključite hladnjak, sve ikone na kontrolnoj ploči svijetle 3 sekunde uz zvučni signal. Dječja brava je isključena. i postavka temperature se vraća na prethodnu postavku.
- Budući da stalno nadograđujemo aplikaciju, provjerite stvarno sučelje zaslona.

Korisnički priručnik:

- Frekvencijski opsezi odašiljanja i najveća dopuštena snaga odašiljanja u radnim frekvencijskim opsezima: 2400 – 2483,5MHz, manje ili jednako 20dbm.
- Ovu opremu treba montirati i rukovati njome na udaljenosti ne manjoj 20cm od radijatora i vašeg tijela.

Upotreba uređaja

U ovom se odjeljku govori o tome kako koristiti većinu korisnih značajki. Preporučujemo da ih pažljivo pročitate prije uporabe uređaja.

1. Podešavanje vrata

Ako ustanovite da vrata nisu na istoj razini, možete upotrijebiti odvijač za podešavanje vrata hladnjaka. Mogu se podesiti samo vrata hladnjaka.

U slučaju kada su vrata zamrzivača viša od vrata hladnjaka. Prvo, možete upotrijebiti ključ za okretanje vijka u smjeru suprotnom od kretanja kazaljke na satu na donjoj šarki pomoću koje možete podići vrata hladnjaka. Kada podesite vrata, upotrijebite ključ za zatezanje matice.

U slučaju kada su vrata zamrzivača niža od vrata hladnjaka. Upotrebite ključ za okretanje vijka u smjeru kretanja kazaljke na satu kako bi ste spustili vrata hladnjaka. Kad ih podesite, učvrstite ih u tom položaju.

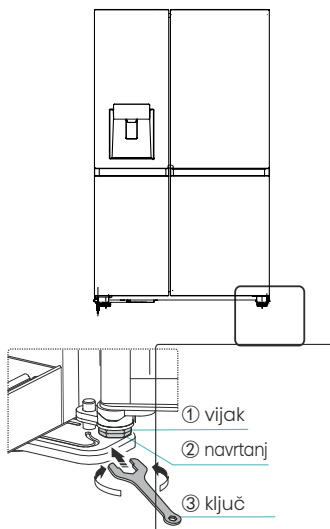

2. Korištenje pretinca hladnjaka

Odjeljak hladnjaka je pogodan za skladištenje povrća i voća. Hranu unutra treba pakirati za skladištenje kako bi se izbjegao gubitak vlage ili okusa koji prodire u drugu hranu.

Opresz! Nikada ne zatvarajte vrata hladnjaka dok su police, posudice i/ili teleskopski klizači izvučeni. To može oštetiti i njih i hladnjak.

Staklene police i police za vrata

Pretinac hladnjaka opremljen je s par staklenih policica i s nekoliko različitih policica na vratima, koje su prikladne za pohranjivanje jaja, tekućine u konzervama, flaširanih pića i pakirane hrane. One se mogu postaviti na različite visine ovisno o vašim potrebama. Ali ne stavljajte previše teških stvari na police. Prije nego što vertikalno podignete policu na vratima, izvadite hranu.

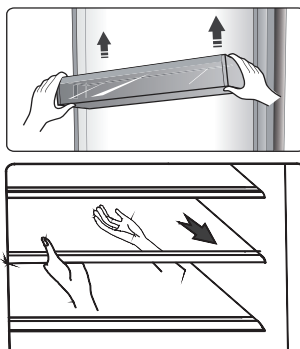

Bilješka: Odjeljci i police mogu se izvaditi radi čišćenja.

Kada uklanjate pretince, nježno ih povucite prema naprijed dok se ne odvoje od svojih vodilica. Prilikom vraćanja policu, provjerite nema li prepreka iza i nježno gurnite policu natrag u položaj.

Stalak za boce

Služi za čuvanje flaširanih vina ili pića.

Bilješka: Nježno vadite flaširana vina ili pića. Polica se može izvaditi radi čišćenja ili se može prilagoditi radi uštede prostora.

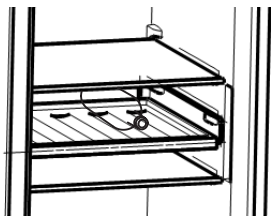

Kutija za pohranu vode

Služi za opskrbu vodom za ledomat i dozator za vodu. Pratite slijedeći postupak za ulijevanje vode u spremnik za vodu:

① Izvucite spremnik za vodu

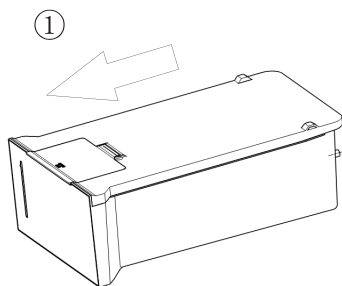

② Podignite prednji mali poklopac, a zatim ulijte vodu

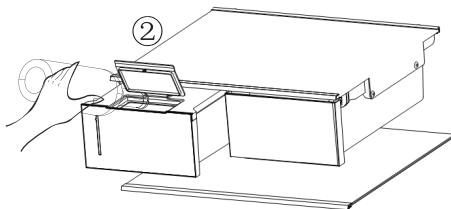

③ Ponovno postavljanje spremnika za vodu na policu hladnjaka

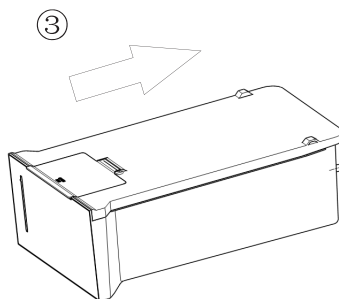

Oprez:

Kad dođe vrijeme za ponovno punjenje spremnika za vodu, izvucite spremnik za vodu i umetnite ga pravilno.

Preporučena količina vode ne smije biti veća od 4,5L.

Kad vratite spremnik za vodu na mjesto, pričekajte 10 sekundi da voda poteče. U spremnik sipajte samo VODU. GAZIRANA SODA, SOK, MLIJEKO, ALKOHOL itd... nisu dozvoljeni.

Ladice

Prikladne su za skladištenje voća i povrća. A mogu se i izvaditi radi čišćenja.

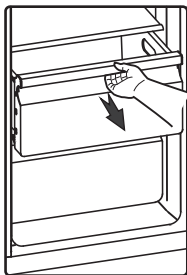

3. Korištenje pretinca zamrzivača

Pretinac zamrzivača prikladan je za pohranu namirnica koje je potrebno zamrznuti. Poput mesa, ribe, sladoleda i drugih kvarljivih namirnica.

Oprez! Boce ne ostavljajte u zamrzivaču dulje no što je potrebno budući da smrzavanje može dovesti do pucanja boce. Boce ili limenke mogu eksplodirati zbog povećanja volumena tekućine koja je u njima te se stoga ne smiju čuvati u pretincu zamrzivača.

4. Korištenje dozatora

Možete odabrati vrstu leda ili vode dodiranjem gumba „Cubed“ ili „Crushed“ ili „Water“.

Kada odaberete vrstu leda, nježno pritisnite dozator šalicom. Led će početi izlaziti iz dozatora. Postarajte se da je šalica ispod dozatora i da led točno pada u šalicu.

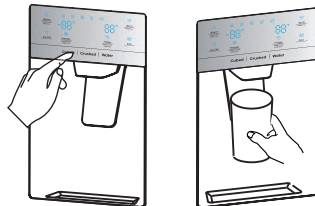

Bilješka:

- Ako odaberete Cubed Ice (led u kockicama) nakon korištenja značajke Crushed Ice (zdrobljeni led), mala količina zaostalog, zdrobljenog leda, može ispasti u šalicu.
- Nemojte odmah pomjerati šalicu ili čašu ispod dozatora nakon uzimanja željene količine vode ili leda. Trebali biste pričekati 2 ili 3 sekunde kako ne bi došlo do prolijevanja.
- Nemojte povlačiti polugu jer bi to moglo oštetiti ili slomiti oprugu poluge.
- Nemojte ispuštati led neprekidno dulje od jedne minute tijekom normalne uporabe kako biste izbjegli stvaranje previsoke temperature na motoru drobilice za led.
- Ispuštena voda je hladna, a ne ledeno hladna. Kada želite hladniju vodu s ledom, prvo stavite led u čašu, a zatim je napunite vodom iz dozatora.

5. Korištenje posude za led

Ako želite ukloniti posudu za led:
Držite ručicu kako je prikazano na donjoj slici. Zatim podignite i polako izvucite posudu za led kako biste spriječili oštećenje.

Postupak za uklanjanje

- ① Podignite posudu za led
- ② Polako izvucite posudu za led

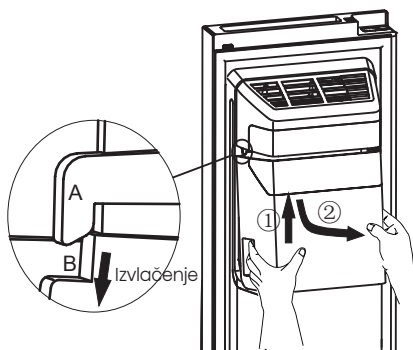

Kada je vratite natrag, provjerite jesu li dvije strane (B&B') posude za led zaglavljene u kopče (A&A').

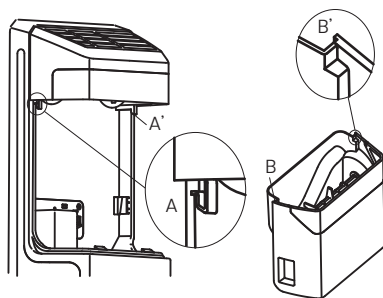

Postupak ugradnje:

- ① Gurnite posudu za led naviše i postarajte se da dvije strane (B&B') posude za led budu zaglavljene u kopče (A&A').
- ② Povucite posudu za led naniže i provjerite je li posuda za led dobro pričvršćena.

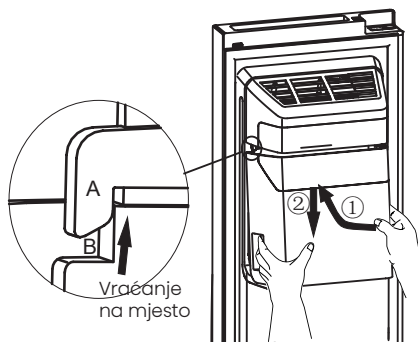

Bilješka!

- Kada iz ledomata izlazi led u posudu, svi zvukovi koje čujete dio su normalnog rada.
- Ako ne ispuštate led dulje vrijeme, led se može nakupiti u posudi za led. Ako dođe do toga, uklonite sav led i ispraznite posudu.
- Ukoliko idete na duži odmor ili poslovno putovanje i nećete koristiti dozator leda određeni period, zatvorite ventil za vodu kako biste spriječili curenje.
- Ako je hladnjak bio isključen predugo, led u posudi će se otopiti i voda će istjecati iz hladnjaka na pod. Kako biste to izbjegli, trebali biste ukloniti sav led iz posude.
- Ako led ne izlazi, provjerite nije li se zaglavio u kanalu i uklonite ga. Ili izvucite posudu za led i provjerite ima li kockica leda, a zatim ih uklonite.

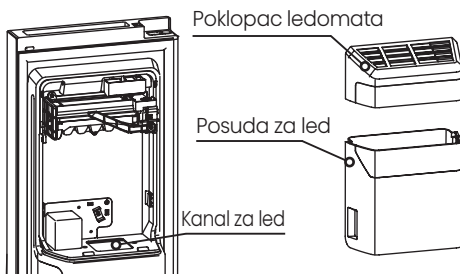

- Nakon postavljanja, prva serija kockica leda može biti mala jer je zrak ušao u dovod za vodu. Tijekom normalne uporabe sav zrak bit će ispušten. Ako su kockice leda još uvijek male, provjerite cirkulira li voda kroz sustav, je li ventil za vodu dovoljno otvoren i je li voda pod odgovarajućim visokim tlakom.

- Posudu za led čistite na sljedeći način: operite je blagim deterdžentom, dobro isperite i temeljito osušite. Nemojte koristiti oštra niti abrazivna sredstva za čišćenje, niti otapala.

- Prije no što vratite posudu za led, provjerite jesu li dvije spojnice pod odgovarajućim kutom kako bi se pravilno spojile. Ako nisu, okrenite spojnicu posude za led pod pravim kutom kako bi se mogla spojiti sa spojnicom motora.

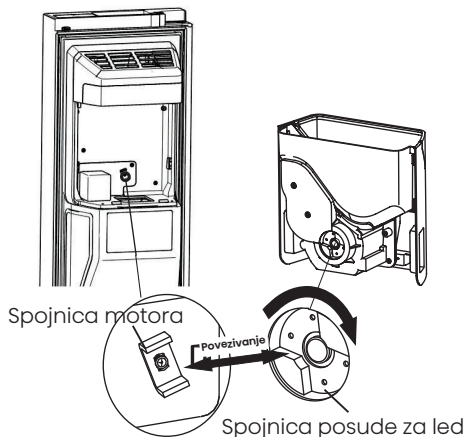

- Ako želite više prostora za pohranu hrane, posudu za led možete zamijeniti kutijom za pohranu. Tipka „Ice Off (isključivanje leda)“ trebala bi biti uključena kako biste bili sigurni da je ledomat isključen.

- Kutija za pohranu nije obavezna (nije fiksirana). Ako proizvod sadrži ovaj dodatak, pogledajte sljedeće upute.

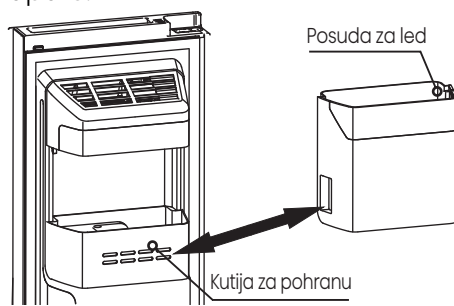

Upozorenje!

- Ne stavljajte prste, ruke niti bilo koje druge neprikladne predmete u kanal za led ili posudu za led. To može rezultirati osobnim ozljedama ili materijalnom štetom.
- Ne dopustite djeci da se vješaju o dozator ili čupaju spremnik za led. To bi moglo uzrokovati ozljede.

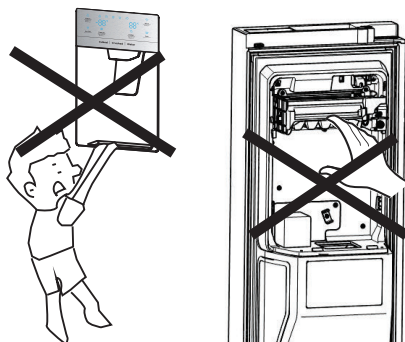

- Između ledomata i spremnika za vodu postoji priključak za vodu. Nemojte sami rastavljati cijeli sustav za opskrbu vodom. Preporuča se da to učini kvalificirana osoba.

- Nemojte naglo otvarati i zatvarati vrata jer bi se voda mogla izliti iz ledomata.

Čišćenje i održavanje

Uređaj i njegovi vanjski i unutarnji dodaci moraju se redovito čistiti (barem svaka dva mjeseca) iz higijenskih razloga.

Upozorenje!

Aparat se ne smije priključiti na struju tijekom čišćenja. Postoji opasnost od strujnog udara! Prije čišćenja isključite uređaj i izvucite utikač iz utičnice.

Vanjsko čišćenje

Da bi uređaj izgledao dobro, morate ga redovito čistiti.

- Obrišite digitalnu ploču i zaslonsku ploču čistom i mekom krpom.
- Smočite krpom za čišćenje umjesto da vodu prskate izravno na površinu uređaja. Time se osigurava ravnomjerna raspodjela vlage po površini.
- Očistite vrata, ručke i površine tijela hladnjaka blagim deterdžentom, a zatim ih osušite mekom krpom.

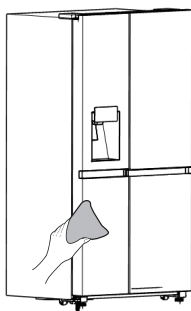

Upozorenje!

- Ne koristite oštre predmete jer se površina može izgrebati.
- Ne koristite razrjeđivač, deterdžent za automobile, izbjeljivač, eterična ulja i abrazivna sredstva niti organska otapala poput benzena za čišćenje. Mogu oštetiti površinu uređaja i izazvati požar.

Unutarnje čišćenje

Trebali biste redovito čistiti unutrašnjost uređaja. Lakše se čisti kad je malo hrane u hladnjaku. Možete izvaditi ladice i police radi temeljitijeg čišćenja. Unutrašnjost zamrzivača prebrišite slabom otopinom sode bikarbone, a zatim isperite toplom vodom pomoću iscijeđene spužve ili krpe. Prije nego što ih zamijenite, potpuno obrišite police i košare. Temeljito osušite sve površine i dijelove koji se vade prije nego što ih vratite na mjesto.

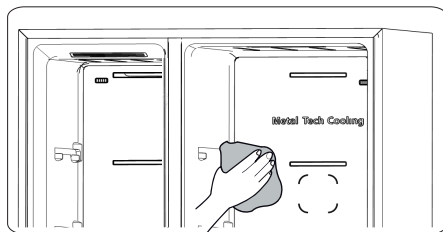

Čišćenje spremnika za pohranu vode

Trebali biste redovito čistiti spremnik za pohranu vode. Možete izvaditi spremnik za pohranu vode vodoravno prema van, a zatim rastaviti poklopac spremnika. Unutrašnjost spremnika i poklopac prebrišite slabom otopinom sode bikarbone, a zatim isperite toplom vodom pomoću iscijedene spužve ili krpe. Ponovno je očistite izravnom pijaćom vodom. Temeljito osušite sve površine i dijelove koji se vade prije nego što ih vratite na mjesto. Spremnik za pohranu vode možete postaviti tako što ćete ga vodoravno ugurati unutra po završetku čišćenja.

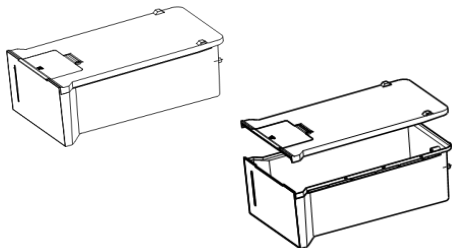

Mada se ovaj uređaj automatski odleđuje, ako se vrata zamrzivača često otvaraju ili predugo drže otvorena, na unutarnjim stijenkama odjeljka za zamrzavanje može se pojaviti sloj mraza. Ako je sloj mraza previše deo, odaberite vrijeme kada je zamrzivač gotovo prazan i postupite na sljedeći način:

1. Uklonite postojeće košare za hranu i pribor. Isključite uređaj iz struje i otvorite vrata. Kako biste ubrzali postupak, temeljito prozračite sobu.
2. Kada je odmrzavanje završeno, očistite zamrzivač na način opisan iznad.

Upozorenje!

Ne koristite oštre predmete za uklanjanje mraza iz odjeljka za zamrzavanje. Tek nakon što se unutrašnjost potpuno osuši, uređaj se može priključiti na utičnicu i ponovno uključiti.

Čišćenje brtvi na vratima

Pazite da brtve na vratima budu čiste. Ljepljiva hrana i piće mogu uzrokovati da se brtve zalijepe za tijelo hladnjaka i potrgati se kada otvorite vrata. Operite brtvu blagim deterdžentom i toplom vodom. Nakon čišćenja temeljito je isperite i osušite.

Upozorenje!

Tek nakon što se brtve na vratima potpuno osuše, uređaj treba uključiti.

Zamjena LED diode

Upozorenje: Zamjenu LED diode mora obaviti stručna osoba. Ako je LED dioda oštećena, slijedite korake navedene u nastavku:

1. Isključite uređaj iz struje.
2. Podignite i uklonite poklopac diode, a zatim izvucite LED diodu.
3. Držite LED diodu jednom i povucite ga drugom rukom dok pritišćete zasun priključka.
4. Zamijenite LED diodu i postavite je na odgovarajuće mjesto, a potom vratite poklopac.

BILJEŠKA:

Ovaj proizvod sadrži izvor svjetlosti klase energetske učinkovitosti <G>.

Korisni savjeti

Savjeti za uštedu energije

Radi uštede energije, preporučujemo da se pridržavate savjeta.

- Ne ostavljajte vrata otvorena dulje vrijeme kako biste uštedjeli energiju.
- Pobrinite se da uređaj bude udaljen od izvora topline (izravna sunčeva svjetlost, električna pećnica ili štednjak itd.)
- Ne postavljajte temperaturu niže no što je potrebno.
- Ne pohranjujte toplu hranu ili tekućinu koja isparava u uređaj.
- Postavite uređaj u dobro prozračenu prostoriju bez vlage. Pogledajte poglavlje „Montaža novog uređaja“.
- Na dijagramu uređaja prikazana je ispravna kombinacija za ladice, ladicu za voće i povrće i police. Ne mijenjajte kombinaciju jer je to energetski najučinkovitija konfiguracija.

Savjeti za hlađenje svježih hrane

- Ne stavljajte vruću hranu izravno u hladnjak ili zamrzivač. Unutarnja će se temperatura povećati, te kompresor mora raditi više i trošiti više energije posljedično.
- Pokrijte ili zamotajte hranu, osobito ako ima jak okus.
- Stavite hranu tako da zrak može slobodno cirkulirati oko nje.

Savjeti za hlađenje

- Meso (Sve Vrste): Zamotajte ga u polietilensku foliju za hranu i stavite na staklenu policu iznad ladice za povrće.

Uvijek se pridržavajte predloženog vremena skladištenja hrane i upotrebite je do datuma koje predlažu proizvođači.

- Kuhana hrana, hladna jela itd.: Moraju se pokriti i mogu se staviti na bilo koju policu.

- Voće i povrće:

Moraju se pohraniti u za to predviđenu posebnu ladicu.

- Maslac i sir:

Moraju se zamotati u hermetičku ili plastičnu foliju.

- Flaše s mlijekom:

Moraju imati poklopac i pohranjivati se u policama na vratima.

Savjeti za zamrzavanje

- Prilikom prvog pokretanja ili nakon perioda neuporabe, ostavite uređaj da radi najmanje 2 sata na višim postavkama prije nego što stavite hranu u odjeljak.
- Hranu pripremajte u malim obrocima kako biste je brzo i potpuno zamrznuli te kako biste naknadno mogli otopiti samo potrebnu količinu.
- Hranu zamotajte u aluminijsku ili polietilensku foliju za hranu koja ne propušta zrak.
- Ne dopustite da svjež, nesmrznuta hrana dodiruje hranu koja je već zamrznuta kako biste izbjegli odmrzavanje potonje.

- Preporuča se označiti i datirati svako zamrznuto pakiranje kako bi se znalo vrijeme skladištenja.

Savjeti za čuvanje smrznute hrane

- Provjerite je li prodavač hrane pravilno uskladištio smrznutu hranu.
- Nakon odmrzavanja hrana se brzo kvari i ne treba je ponovno zamrzavati. Nemojte prekoračiti rok skladištenja koji je odredio proizvođač hrane.

Isključivanje uređaja

Ako se uređaj mora isključiti na dulje vrijeme, potrebno je poduzeti sljedeće korake kako bi se spriječila pojava plijesni na njemu.

1. Uklonite svu hranu.
2. Izvucite utikač iz mrežne utičnice.
3. Temeljito očistite i osušite unutrašnjost.
4. Postarajte se da su sva vrata malo otvorena kako bi zrak mogao cirkulirati.

Rješavanje problema

Ako imate problema sa uređajem ili se brinete da ne radi ispravno, možete obaviti neke jednostavnije provjere prije nego što pozovete servis. Pogledajte nastavak. Možete izvršiti neke jednostavne provjere prema uputama iz ovog odjeljka prije nego pozovete servis.

Upozorenje! Ne pokušavajte sami popraviti uređaj. Ako se problem i dalje javlja i ako ste obavili dolje navedene provjere, obratite se kvalificiranom električaru, ovlaštenom serviseru ili trgovini u kojoj ste kupili proizvod.

Problem	Mogući uzrok i rješenje
Uređaj ne radi ispravno	Provjerite je li kabel za napajanje ispravno uključen u utičnicu.
	Provjerite osigurač ili krug napajanja i zamijenite ga ako je potrebno.
	Sobna temperatura je preniska. Pokušajte postaviti temperaturu komore na nižu razinu kako biste riješili ovaj problem.
	Normalno je da zamrzivač ne radi tijekom ciklusa automatskog odmrzavanja ili kratko vrijeme nakon što je uređaj uključen jer se time štiti kompresor.
Mirisi iz odjeljaka	Možda je potrebno očistiti unutrašnjost.
	Neka hrana, posude ili ambalaža uzrokuju mirise.
Buka iz uređaja	Zvukovi navedeni u nastavku posve su normalni: <ul style="list-style-type: none"> • Zvukovi rada kompresora. • Zvuk kretanja zraka iz malog motora ventilatora u odjeljku zamrzivača ili drugim odjeljcima. • Zvuk grgoljenja, sličan ključanju vode. • Puckanje tijekom automatskog odmrzavanja. • Kliktanje prije pokretanja kompresora.
	Ostali neobični zvukovi javljaju se iz dolje navedenih razloga i može biti potrebno provjeriti ili poduzeti neku radnju: Prostor za odlaganje ne stoji ravno. Stražnji dio uređaja dodiruje zid. Boce ili posude padaju ili se kotrljaju.

Motor radi neprekidno.	<p>Normalno je često čuti zvuk motora i neophodno je da motor radi jače u sljedećim okolnostima:</p> <ul style="list-style-type: none"> • Postavke temperature niže su nego što je neophodno. • Velika količina tople hrane nedavno je bila u uređaju. • Temperatura izvan uređaja je previsoka. • Vrata su otvorena predugo ili previše često. • Nakon prvog pokretanja uređaja ili nakon što je bio dugo isključen.
Sloj leda stvara se unutar odjeljka.	Vodite računa da namirnice budu postavljene u uređaj tako da je omogućena dovoljna ventilacija. Provjerite jesu li vrata potpuno zatvorena. Za uklanjanje leda pogledajte poglavlje „Čišćenje i održavanje“.
Temperatura unutar hladnjaka je previsoka.	Možda ste ostavili vrata predugo ili prečesto otvorena ili su vrata ostala otvorena zbog neke prepreke ili uređaj nije dovoljno odmaknut s bočnih strana, stražnje i gornje strane.
Temperatura unutar hladnjaka je preniska.	Povisite temperaturu prateći upute iz poglavlja „Kontrole zaslona“.
Vrata se teško zatvaraju.	Provjerite je li gornji dio hladnjaka nagnut unazad 10 - 15mm kako bi se omogućilo da se vrata sama zatvaraju i ne sprječava li nešto unutar uređaja zatvaranje vrata.
Voda kaplje po podu	Posuda za vodu (koja se nalazi u stražnjem dijelu, na dnu hladnjaka) možda nije dobro nivelirana ili odvod za vodu ispod gornjeg dijela skladišta kompresora možda nije pravilno postavljen kako bi usmjeravao vodu u ovu posudu, ili je odvod blokiran. Možda će biti potrebno odmaći hladnjak od zida kako biste provjerili posudu i odvod. Provjerite je li hladnjak isključen dulje vrijeme. To može uzrokovati da se led u posudi otopi i izlije na pod.
Svjetlo ne radi	<ul style="list-style-type: none"> • LED dioda je možda oštećena. Pogledajte dio o zamjeni LED diode u poglavlju o Čišćenje i održavanje. • Kontrolni sustav je onemogućio svjetla jer su vrata predugo bila otvorena. Zatvorite ih i ponovno otvorite kako biste aktivirali svjetla.
Led ne izlazi iz dozatora	<ul style="list-style-type: none"> • Jeste li pričekali 10 sati nakon postavljanja dovoda za vodu prije no što ste napravili led? Ako nije dovoljno hladno, može potrajati dulje da se napravi led, npr. kao kada je prvi put postavljen. • Je li spremnik za vodu dobro postavljen? Provjerite ima li dovoljno vode u spremniku za vodu. • Jeste li ručno isključili funkciju pravljenja leda? Provjerite jeste li uključili način Cubed (led u kockicama) ili Crushed

	<p>(zdrobljeni led).</p> <ul style="list-style-type: none"> • Ima li leda zaglavljenog unutar ledomata ili kanala za led? • Je li temperatura zamrzivača previsoka? Pokušajte sniziti temperaturu zamrzivača.
Dozator vode ne radi	<ul style="list-style-type: none"> • Je li spremnik za vodu dobro postavljen? Provjerite ima li dovoljno vode u spremniku za vodu. • Je li dovod za vodu slomljen ili savijen? Provjerite nema li prepreka u dovodu za vodu. • Je li spremnik za vodu zamrznut zbog preniske temperature hladnjaka? Pokušajte odabrati postavku s višom temperaturom na ploči zaslona. • Da li radi pumpa za vodu?
Čuje se žuborenje u hladnjaku	<ul style="list-style-type: none"> • To je normalno. Tekućina rashladnog sredstva koja cirkulira kroz hladnjak stvara žuborenje.

Zbrinjavanje aparata

Zabranjeno je odlagati ovaj uređaj kao kućni otpad.

Materijali za ambalažu

Materijali za ambalažu sa simbolom recikliranja mogu se reciklirati. Odložite ambalažu u odgovarajući spremnik za prikupljanje otpada radi recikliranja.

Prije odlaganja uređaja

1. Izvucite utikač iz mrežne utičnice.
2. Odrežite kabel za napajanje i odbacite ga zajedno s utikačem.

Upozorenje! Hladnjaci sadrže rashladno sredstvo i plinove u izolaciji. Rashladno sredstvo i plinovi moraju se zbrinuti stručno jer mogu uzrokovati ozljede oka ili požar. Provjerite nisu li cijevi kruga rashladnog sredstva oštećene prije pravilnog odlaganja.

	<h3>Ispravno odlaganje ovog proizvoda</h3>
	<p>Ova oznaka pokazuje da se ovaj proizvod nigdje u EU ne smije odlagati s drugim kućanskim otpadom. Kako biste spriječili potencijalnu štetu za okoliš ili ljudsko zdravlje od nekontroliranog odlaganja otpada, odgovorno ga reciklirajte kako biste promicali održivo iskorišćivanje materijalnih resursa. Pri vraćanju iskorištenog uređaja, molimo da se obratite sustavima za vraćanje i preuzimanje ili kontaktirajte prodavača kod kojega ste proizvod kupili. Oni će tada proizvod uzeti i dati na ekološki sigurno recikliranje.</p>

Kako biste izbjegli kontaminaciju hrane, pridržavajte se sljedećih uputa
 - Dugotrajno otvaranje vrata može uzrokovati značajno povećanje temperature u odjeljcima uređaja.

- Redovito čistite površine koje mogu doći u dodir s hranom i dostupne odvodne sustave.

- Sirovo meso i ribu čuvajte u prikladnim posudama u hladnjaku, tako da ne dolaze u dodir s drugom hranom ili kapaju po njoj.

- Odjeljci za smrznutu hranu s dvije zvjezdice prikladni su za spremanje prethodno smrznute hrane, spremanje ili izradu sladoleda i izradu kockica leda.

- Odjeljci s jednom, dvije i tri zvjezdice nisu prikladni za smrzavanje svježe hrane.

Redoslijed	Vrsta odjeljaka	Ciljna temperatura skladištenja [°C]	Prikladna hrana
1	Hladnjak	+2~+8	Jaja, kuhana hrana, pakirana hrana, voće i povrće, mliječni proizvodi, kolači, pića i ostala hrana koja nije prikladna za smrzavanje.
2	(***)*-Zamrzivač	≤-18	Morski plodovi (riba, škampi, školjke), proizvodi iz slatkovodnih voda i mesni proizvodi (preporučeno vrijeme je 3 mjeseca – hranjive vrijednosti i okus opadaju s vremenom), pogodni za smrznutu svježiju hranu.
3	***-Zamrzivač	≤-18	Morski plodovi (riba, škampi, školjke), proizvodi iz slatkovodnih voda i mesni proizvodi (preporučeno vrijeme je 3 mjeseca – hranjive vrijednosti i okus opadaju s vremenom). Nije prikladno za zamrzavanje svježe hrane.
4	** -Zamrzivač	≤-12	Morski plodovi (riba, škampi, školjke), proizvodi iz slatkovodnih voda i mesni proizvodi (preporučeno vrijeme je 2 mjeseca – hranjive vrijednosti i okus opadaju s vremenom). Nije prikladno za zamrzavanje svježe hrane.
5	*-Zamrzivač	≤-6	Morski plodovi (riba, škampi, školjke), proizvodi iz slatkovodnih voda i mesni proizvodi (preporučeno vrijeme je 1 mjesec – hranjive vrijednosti i okus opadaju s vremenom). Nije prikladno za zamrzavanje svježe hrane.
6	0 zvjezdica	-6~0	Svježa svinjetina, govedina, riba, piletina, neka zapakirana prerađena hrana, itd. (Preporuča se pojesti tijekom istog dana, poželjno tijekom 3 dana). Djelomično zapakirana/zamotana prerađena hrana u kapsulama (hrana koja se ne može smrzavati)
7	Hlađenje	-2~+3	Svježa / smrznuta svinjetina, govedina, piletina, slatkovodni proizvodi iz vode itd. (7 dana ispod 0°C i iznad 0°C preporuča se konzumacija tijekom tog dana, po mogućnosti tijekom ne više od 2 dana). Morski plodovi (ispod 0°C tijekom 15 dana, ne preporuča se čuvanje iznad 0°C)

8	Svježa hrana	0~+4	Svježa svinjetina, govedina, riba, piletina, kuhana hrana itd. (preporuča se pojesti u istom danu, poželjno tijekom 3 dana)
9	Vino	+5~+20	crno vino, bijelo vino, pjenušac itd.

Bilješka: pohranite različite namirnice u skladu s odjeljcima ili ciljnom temperaturom skladištenja kupljenih proizvoda.

- Ako je rashladni uređaj dulje vrijeme prazan, isključite ga, odmrznite, očistite, osušite i ostavite otvorena vrata kako biste spriječili stvaranje plijesni unutar uređaja.

Čišćenje dozatora vode (posebno za proizvode sa dozatorom vode):

- Očistiti spremnike vode ako nisu korišteni 48 h. Isperite vodovodni sustav spojen na vodovod ako voda nije dovodjenja u njega 5 dana.

UPOZORENJE! Hranu je potrebno upakirati u vrećice prije stavljanja u hladnjak, a tekućine je potrebno nasuti u boce ili zatvorene posude kako se ne bi zaprljala struktura dizajna proizvoda koja se teško čisti.

Hisense

life reimagined