

HR

DETALJNE UPUTE ZA UPOTREBU MAŠINE ZA PRANJE

gorenje

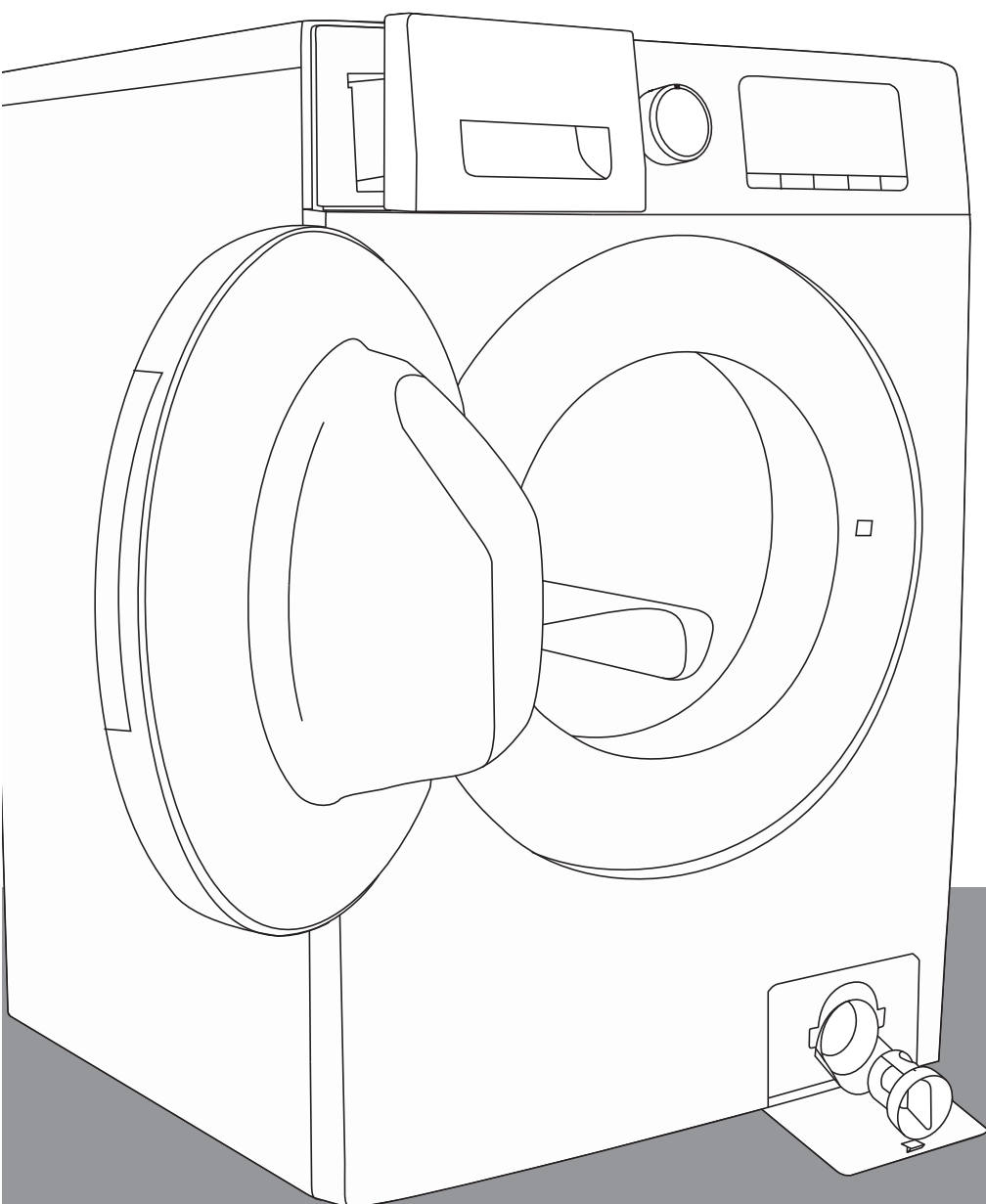

Sadržaj

INFORMACIJE O SIGURNOSTI	1
MJERE OPREZA I OPĆE PREPORUKE	3
Ambalaža	3
Odlaganje ambalaže i uklanjanje rabljenih perilica rublja	3
Lokacija i okruženje	3
Sigurnost	3
OPIS PERILICE RUBLJA	4
Pregled	4
Isporučeni dijelovi	5
Upravljačka ploča	5
POSTAVLJANJE UREĐAJA	6
Odabir odgovarajućeg mjesta za postavljanje uređaja	6
Uklanjanje ambalaže i pregled	6
Uklanjanje transportnih vijaka	7
Namještanje nožica	8
Priključak dovoda vode	9
Električni priključak	12
PRIJE PRVOG CIKLUSA PRANJA	13
PRIPREMA CIKLUSA PRANJA	13
Razvrstajte rublje prema:	13
Priprema rublja za pranje	14
Deterdženti i aditivi	15
UPUTE ZA PROGRAME	18
Tablica programa	18
Programi.....	19
Oznake na rublju	20
POSTAVKE I OPCIJE PROGRAMA	20
Dodajte deterdžent, zatvorite vrata i odaberite program	20
Odaberite željenu opciju	20
Odgoda početka pranja	21
Pokretanje programa	21
Dodavanje rublja tijekom pranja	21
Promjena programa ili funkcije tijekom rada	22
Završetak programa	22
Otvaranje/Zatvaranje vrata	22
Sigurnosna blokada za djecu	22
ČIŠĆENJE I ODRŽAVANJE	23
Uklanjanje filtra	23
Ispuštanje preostale vode	24
Čišćenje i održavanje	24
VODIČ ZA RJEŠAVANJE PROBLEMA	25
PODATCI O PROIZVODU	30

INFORMACIJE O SIGURNOSTI

1. Proizvođač zadržava pravo na bilo kakve izmjene na proizvodu koje bi se mogle smatrati potrebnima ili korisnima bez obavještanja o tome u ovoj uputi za uporabu.
2. Prije rada s novom perilicom rublja, pažljivo pročitajte ove upute i zadržite ih za buduću uporabu. Ako ste ih slučajno izgubili, zatražite korisničku službu za e-kopiju ili tiskanu kopiju.
3. Perilicu rublja priključite na uzemljenu električnu utičnicu i provjerite imate li funkcionalan priključak za vodu.
4. Ovaj uređaj nije namijenjen uporabi od strane osoba (uključujući djecu) smanjenih fizičkih, osjetilnih ili mentalnih sposobnosti ili s nedostatkom znanja i iskustva, osim ako su pod nadzorom osobe zadužene za njihovu sigurnost.
5. Djeca od 8 godina nadalje i osobe smanjenih psihofizičkih, osjetilnih ili mentalnih sposobnosti ili s nedovoljnim iskustvom i znanjem smiju koristiti ovaj uređaj samo ako im je osiguran nadzor ili ako su im dane upute za uporabu uređaja na siguran način te ako razumiju uz to vezane opasnosti. Djeca se ne smiju igrati s ovim uređajem. Djeca ne smiju bez nadzora čistiti ili održavati ovaj uređaj.
6. Djecu treba nadzirati kako bi se osiguralo da se ne igraju s ovim uređajem.
7. Ako je napojni kabel oštećen, mora ga zamijeniti proizvođač ili ovlašteni servis kako bi se izbjegle opasnosti.
8. Molimo da koristite nove komplete koji su isporučeni uz uređaj, korišteni kompleti nisu namijenjeni za ponovnu uporabu.

9. Za uređaje s ventilacijskim otvorima u podnožju, tepih ne smije blokirati otvore.
10. Djecu mlađu od 3 godine treba držati podalje od uređaja, osim kada su pod stalnim nadzorom.
11. Najveći dopušteni ulazni tlak vode, 1 MPa, za uređaje namijenjene priključenju na vodovod. Minimalni dopušteni ulazni tlak vode, 0,1 MPa, ako je to potrebno za ispravan rad uređaja.
12. Maksimalni kapacitet pranja je 7 kg.
13. Ovaj je uređaj namijenjen isključivo uporabi u kućanstvu.
14. Ovaj je uređaj namijenjen uporabi u kućanstvima i za slične primjene kao što su;
 - kuhinjski prostori za osoblje u trgovinama, uredima i drugim radnim okruženjima;
 - seoske kuće;
 - od strane klijenata u hotelima, motelima i drugim okruženjima rezidencijalnog tipa;
 - okruženja tipa noćenja s doručkom;
 - područja za komunalnu upotrebu u stambenim blokovima ili u praonicama rublja.

MJERE OPREZA I OPĆE PREPORUKE

Ambalaža

- Ambalaža sa simbolom recikliranja može se reciklirati. Odložite je u odgovarajući reciklažni spremnik.

Odlaganje ambalaže i uklanjanje rabljenih perilica rublja

- Perilica rublja izrađena je od materijala za višekratnu uporabu. Mora se zbrinuti u skladu s važećim lokalnim propisima o zbrinjavanju otpada.
- Prije odlaganja molimo da uklonite ostatke deterdženta, oštetite kuku na vratima uređaja te odrežite napojni kabel kako bi uređaj postao neupotrebljiv.
- Ovaj uređaj je označen u skladu s europskom direktivom o otpadu električne i elektroničke opreme (WEEE). Osiguravajući pravilno odlaganje ovog proizvoda, pomoći ćete u sprječavanju potencijalnih negativnih posljedica na okoliš i ljudsko zdravlje do kojih može doći uslijed nepravilnog odlaganja ovog proizvoda.



Ovaj simbol na proizvodu ili njegovoj ambalaži znači da se dotrajali proizvod ne smije tretirati kao otpad iz kućanstva. Umjesto toga, on se treba odvesti na odgovarajuće mjesto za sakupljanje električne i elektroničke opreme radi recikliranja. Ispravnim zbrinjavanjem ovog proizvoda pomoći ćete u sprječavanju negativnih posljedica po zdravlje okoliša i ljudi do kojih bi inače došlo uslijed nepravilnog rukovanja ovim proizvodom. Obratite se svojoj lokalnoj službi nadležnoj za zbrinjavanje otpada iz kućanstava ili trgovini u kojoj ste kupili ovaj proizvod.

Lokacija i okruženje

- Uređaj se može postaviti isključivo u zatvorenim prostorima. Ne preporučuje se ugradnja u kupaonicu ili na druga mjesta gdje je veća količina vlažnog zraka.
- Nemojte čuvati zapaljive tekućine u blizini uređaja

Sigurnost

- Ne ostavljajte uređaj priključen u struju kada nije u uporabi. Nikada nemojte uključivati ili isključivati utikač iz utičnice ako su vam ruke mokre.
- Zatvorite slavinu.
- Prije čišćenja i održavanja isključite uređaj ili izvucite napojni kabel iz utičnice.

- Vanjski dio uređaja očistite vlažnom krpom. Ne koristite abrazivne deterdžente.
- Nemojte primjenjivati silu prilikom otvaranja vrata ili ih koristiti kao stepenicu.
- Ovaj uređaj nije namijenjen uporabi od strane osoba (uključujući djecu) smanjenih fizičkih, osjetilnih ili mentalnih sposobnosti ili s nedostatkom znanja i iskustva, osim ako su pod nadzorom osobe zadužene za njihovu sigurnost.
- Djecu treba nadzirati kako bi se osiguralo da se ne igraju s ovim uređajem. Djeci se ne smije dopustiti igranje s uređajem ili penjanje u bubanj.
- Ako je potrebno, kabel za napajanje može se zamijeniti identičnim kabelom koji osigurava naša servisna služba. Kabel za napajanje smije zamijeniti samo kvalificirani tehničar. Ako proizvod koji ste kupili nema poseban postupak pranja vodonepropusne odjeće poput kabanice, navlake za bickil, skijaških hlača ili vodootporne navlake, nemojte ih prati ili sušiti.

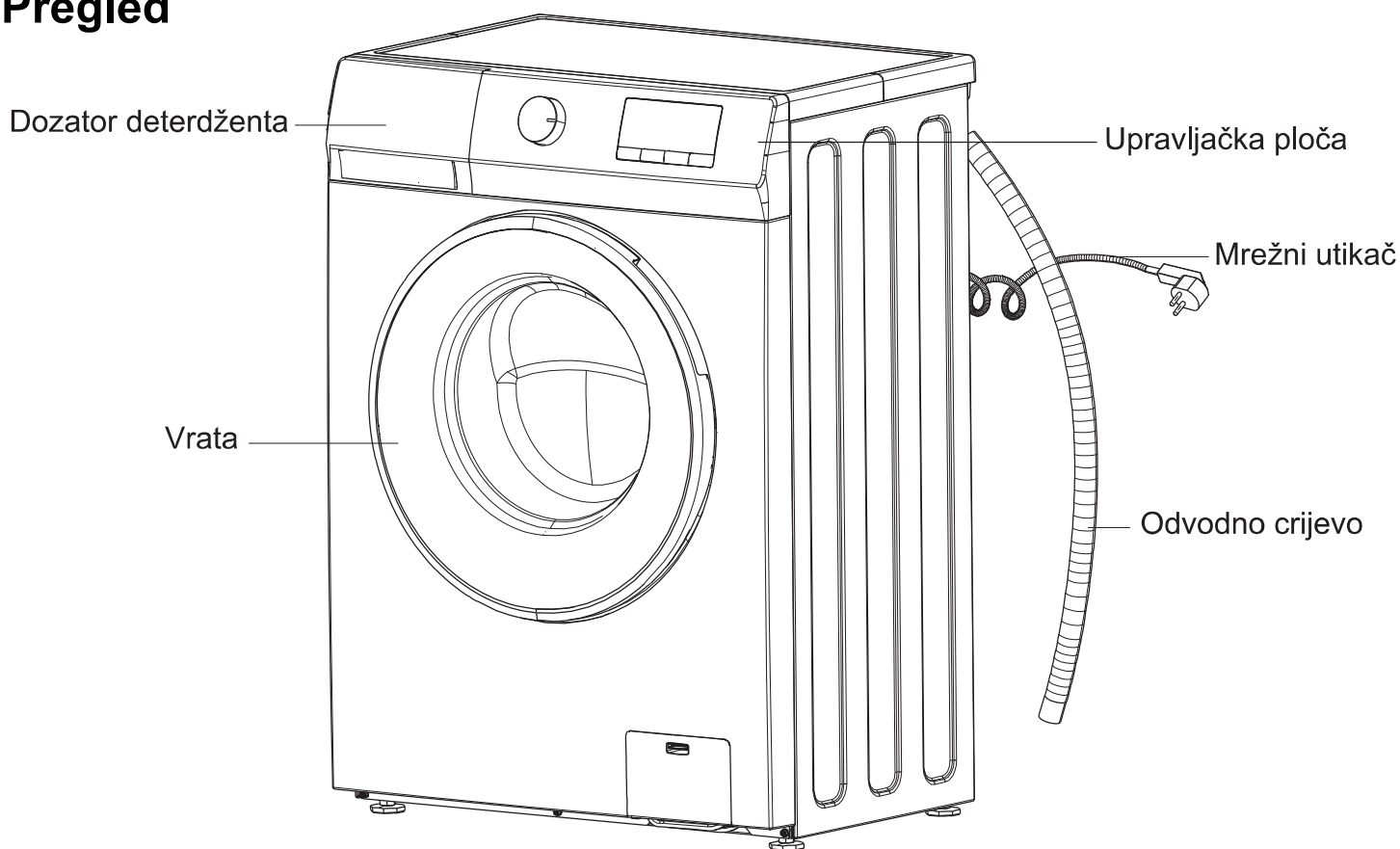

OPIS PERILICE RUBLJA

Pregled

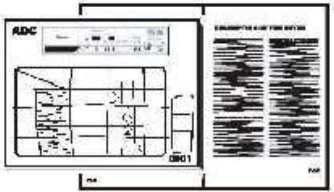
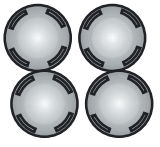

Raspored i izgled upravljačke ploče
ovise o modelu uređaja.

Isporučeni dijelovi

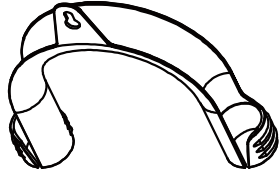
<p>Korisnički priručnik jamstveni listi (ovisi o modelu)</p> <p>A</p> 	<p>4. Plastični poklopci</p> <p>B</p> 
<p>Dovodno crijevo hladne vode Dovodno crijevo tople vode (ako je dostupno, ovisno o modelu)</p> <p>C</p> 	<p>“Sifon</p> <p>D</p> 

Upravljačka ploča

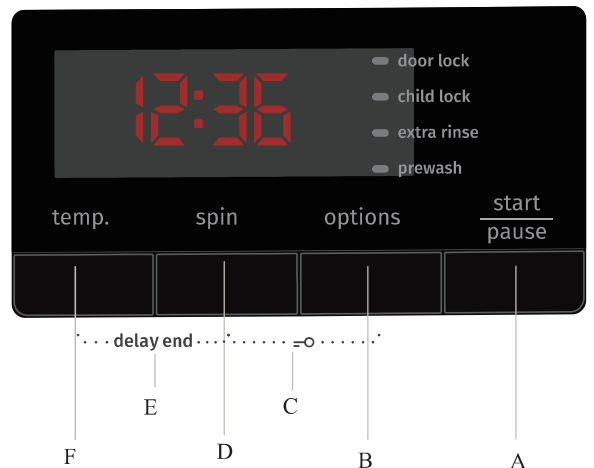
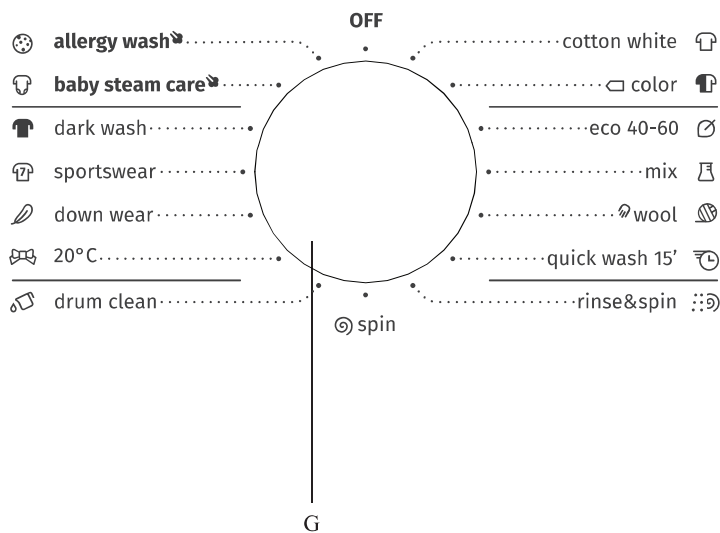

A: Tipka “Start/Pauza”

B: Tipka “Opcije”

C: “Sigurnosna
blokada za djecu”

D: Tipka “Centrifuga”

E: Tipka “Odgoda

završetka ”

F: Tipka “Temp.”

G: Odabir programa

POSTAVLJANJE UREĐAJA

Odabir odgovarajućeg mjesta za postavljanje uređaja

Minimalne dimenzije kućišta:

Širina: 615 mm

Visina: 855 mm

Dubina: pogledajte specifikaciju



Nemojte stavljati proizvod na pod prije nego što provjerite ima li dovoljnu nosivost. Ne postavljajte uređaj na mjesta na kojima postoji opasnost od smrzavanja. Uređaj nemojte podizati na radnu površinu.

Napomena:

1. Priprema lokacije, električnih i vodovodnih instalacija na mjestu ugradnje odgovornost je kupca. Postavljanje uređaja i sve električne radove prepustite kvalificiranoj osobi.
2. Pripazite da crijeva za dovod i odvod vode, kao i kabel za napajanje ne budu presavijeni, stegnuti ili zgnječeni prilikom postavljanja uređaja ili nakon čišćenja.
3. Uređaj mora biti postavljen na čvrstu i ravnu površinu (ako je potrebno koristite libelu). Ako se uređaj postavlja na drveni pod, rasporedite težinu tako što ćete ga staviti na šperploču veličine 60 x 60 cm, debljine najmanje 3 cm, a zatim ga pričvrstite na podu. Ako je pod neravan, prilagodite 4 noge za izravnavanje prema potrebi; nemojte umetati komade drveta itd. ispod nogu.
4. Nikad ne stavljajte uređaj na pod prekriven tepihom.
5. Uređaj nemojte naslanjati na namještaj, ostavite dovoljan razmak.
6. Ne stavljajte proizvod na platformu.
7. Proizvođač ne odgovara za štetu koja može proizaći iz postupaka koje provode neovlaštene osobe.

Uklanjanje ambalaže i pregled



Postoji opasnost od ozljeda, za uklanjanje ambalaže potrebne su dvije ili više osoba.

Nakon uklanjanja ambalaže provjerite postoje li oštećenja na uređaju. Ako sumnjate na oštećenje, nemojte koristiti uređaj i obratite se servisu ili zastupniku od kojeg ste kupili ovaj uređaj. Provjerite jesu li isporučeni svi dodaci i dijelovi. Ambalažu (plastične vrećice, polistirenski dijelove itd.) držite izvan dohvata djece jer su potencijalno opasni.

Uklanjanje transportnih vijaka



Neuklonjeni transportni vijci mogu prouzročiti oštećenje uređaja

Perilica je opremljena transportnim vijcima kako bi se izbjegla eventualna oštećenja unutrašnjosti tijekom transporta.

Korak 1: Odvrnite sve transportne vijke, pomoću ključa, cca. 30 mm slijedeći smjer prikazane strelice (nemojte ga u potpunosti odvrnuti).

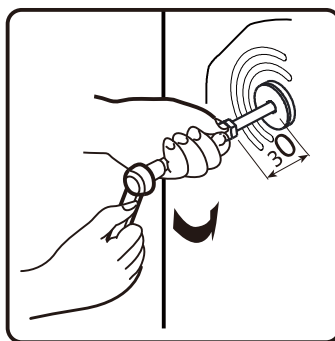
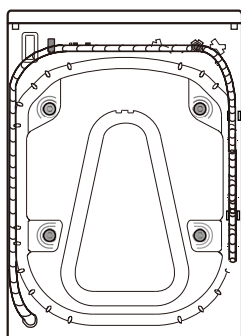

Korak 2: Gurnite četiri transportna vijka u vodoravnom smjeru prema unutra i olabavite ih.

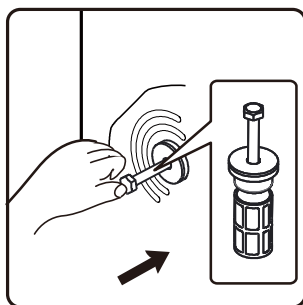

Korak 3: Izvucite transportne vijke zajedno s gumenim i plastičnim dijelom.

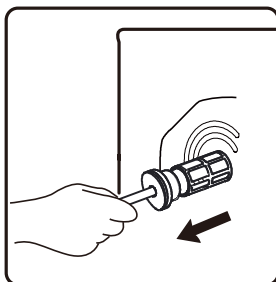

Korak 4: Kako biste osigurali sigurnost i smanjili buku, trebali biste postaviti poklopac transportnih vijaka isporučenih s uređajem. (pogledajte dodatak koji dolazi uz uređaj).
Postavite transportni vijak u rupu i pritisnite ga slijedeći prikazani smjer dok ne klikne.

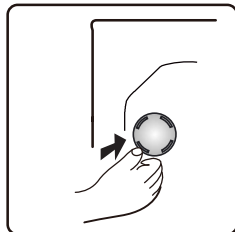

Važno: Sačuvajte transportne vijke koje ste uklonili sa perilice za slučaj ponovnog transporta.
U tom slučaju vratite transportne vijke obrnutim redoslijedom.

Namještanje nožica

Korak 1: Otpustite sigurnosnu maticu u smjeru kazaljke na satu (pogledajte strelicu) pomoću ključa.

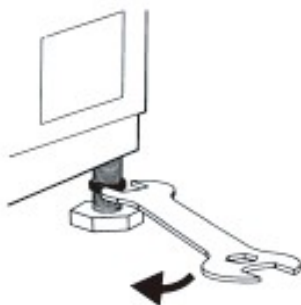

Korak 2: Lagano podignite uređaj te podesite visinu nožica okrećući ih.

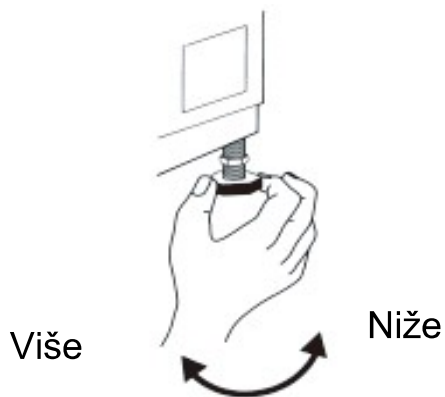

Korak 3: **Važno:** zategnite sigurnosnu maticu okretanjem u smjeru suprotnom od kazaljke na satu prema kućištu uređaja.

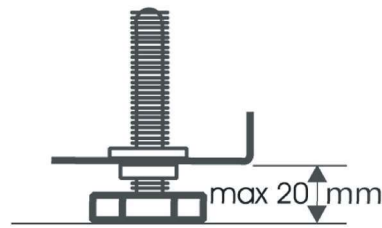
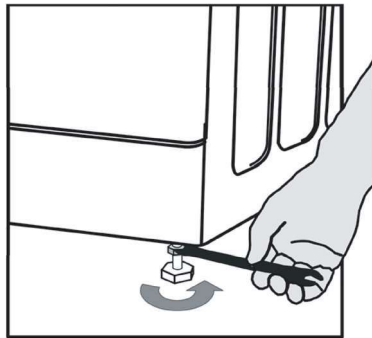

PRIKLJUČAK DOVODA VODE

- Napomena:**
- Spojite crijevo za dovod vode u skladu s propisima vaše lokalne vodovodne tvrtke.
 - Slavina za vodu: priključak crijeva s navojem $\frac{3}{4}$ "
 - Tlak vode (pritisak protoka): 100-1000 KPa (1-10 bara).
 - Koristite samo novo crijevo za spajanje perilice rublja na dovod vode. Iskorištena crijeva ne smiju se ponovno koristiti.

Korak 1: Ako crijevo za dovod vode nije postavljeno, pričvrstite ga za uređaj. Plavo označeno crijevo namijenjeno je isključivo hladnoj vodi. Ovisno o modelu, treba spojiti i crijevo za toplu vodu, označeno crvenom bojom, za modele s dvostrukim ulazom.

Topla voda (ovisni o modelu)

Hladna voda

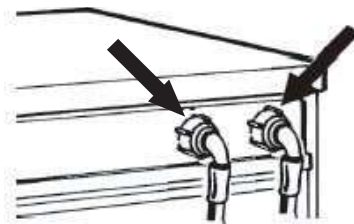

Korak 2: Rukom pričvrstite dovodno crijevo na slavinu, zategnite maticu.

Pažnja:

- Vodite računa da se crijevo ne savija!
- Uređaj ne smije biti spojen na miješalicu za vodu bestlačnog bojlera.
- Provjerite nepropusnost spojeva tako da u potpunosti odvrnete slavinu.
- Ako je crijevo prekratko, zamijenite ga odgovarajućom duljinom crijeva otpornog na pritisak .

- Redovito provjeravajte dovodno crijevo i zamijenite ga ako je potrebno.
- Perilica rublja može se spojiti bez nepovratnog akrila.

Za modele s jednim dovodom

Učvrstite dovodno crijevo na slavinu hladne vode i na ulazni ventil kao što je prikazano na slici 1.

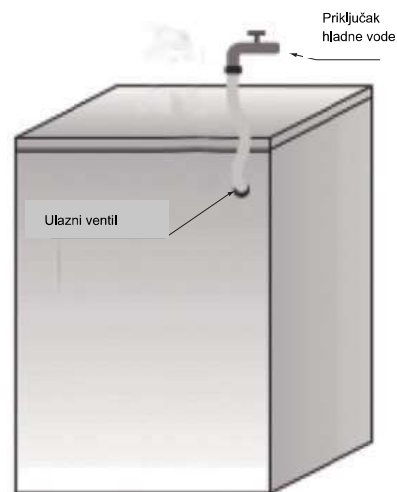

Slika 1

Za modele s dvostrukim dovodom Ako želite spojiti toplu i hladnu odu (Slika.2):

1. Crveno označeno crijevo pričvrstite na slavinu tople vode i na ulazni ventil s crvenim filtrom na stražnjoj strani uređaja.
2. Pričvrstite drugo dovodno crijevo na slavinu hladne vode i na ulazni ventil s plavim filtrom na stražnjoj strani uređaja.

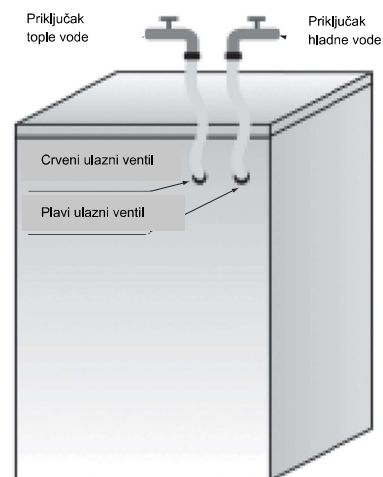

Slika 2

Npmn:

1. Provjerite jesu li priključci čvrsto pričvršćeni.
2. Ne mijenjajte položaje priključaka (npr. Crijevo za hladnu vodu priključeno na ulazni ventil za vruću vodu i obrnuto).

Ako želite spojiti uređaj samo na hladni priključak za vodu, slijedite upute u nastavku (slika 3):

1. Trebat će vam Y sifon. Možete ga kupiti u željezariji ili dobavljača vodovodne opreme.
2. Pričvrstite sifon na hladni priključak vode.
3. Spojite dva ulazna ventila koji se nalaze na stražnjem dijelu uređaja na sifon koristeći crijeva koja su isporučena uz uređaj.

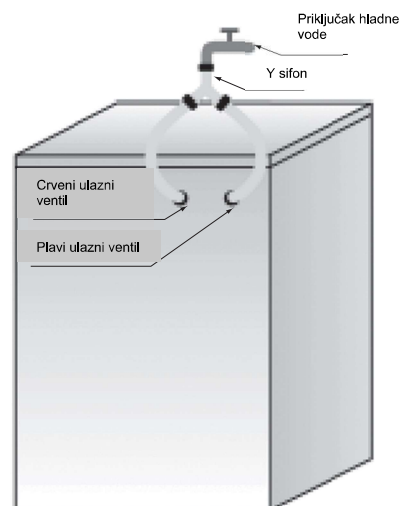

Slika 3

Osigurajte:

- Svi priključci su čvrsto pričvršćeni.
- Nemojte dopustiti djeci da upravljaju, penju se, budu u blizini ili unutar perilice rublja.
- Imajte na umu da se tijekom ciklusa pranja može povećati temperatura površine vrata.
- Nužan je pomni nadzor kada se uređaj koristi u blizini djece.

22 Spajanje odvodnog crijeva na odvod

Ako je odvodno crijevo priključeno kao što je prikazano na slici, odvojite ga samo od desne kopče (pogledajte strelicu):

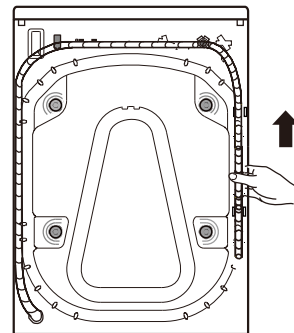

Spojite odvodno crijevo na odvod ili ga pričvrstite preko ruba sudopera pomoću dostavljenog U-luka.

Postavite sifon (D), ako već nije instaliran, na kraj odvodnog crijeva.

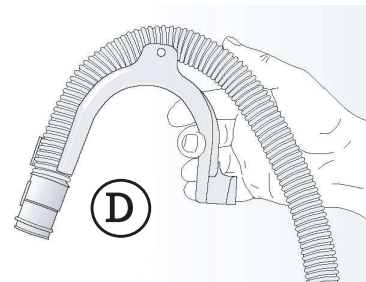

Napomene:

- Ako je perilica rublja spojena na integrirani odvodni sustav, uvjerite se da on ima ventil kako bi se spriječilo istovremeno punjenje vodom i njezino odvođenje ("efekt sifona").
- Provjerite ima li odvodno crijevo pregibe.
- Pričvrstite crijevo tako da ne može pasti. Nakon pranja, uređaj će ispustiti vruću vodu.
- Mali umivaonici za ruke nisu prikladni.
- Kako biste produžili sustav odvodnje, koristite crijevo istog tipa i učvrstite spone kopčama.
- Pričvrstite odvodno crijevo kako biste spriječili opekline tijekom odvodnje.

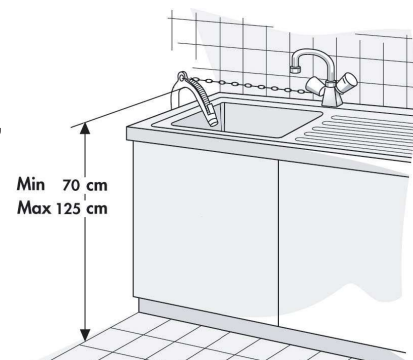

Električni priključak



- Opskrba uređaja električnom energijom mora biti primjerena za jakost struje od 16A.
- Električne priključke mora izvesti kvalificirani tehničar, sukladno uputama proizviđača i važećim mjerodavnim sigurnosnim odredbama.
- Električni priključci moraju biti izvedeni u skladu s lokalnim propisima.
- Uređaj mora biti spojen na električnu mrežu putem utičnice s uzemljenjem, sukladno važećim odredbama. Prema zakonu, perlica rublja mora biti uzemljena. Proizvođač otklanja svu odgovornost za oštećenje imovine ili ozljeda osoba, odnosno životinja, do kojih je došlo zbog nepoštivanja gore navedenih smjernica.
- Ne koristite produžne kabele ni višestruke utičnice. Uvjerite se da utičnica ima dovoljan napon za pogon uređaja tijekom grijanja.

- Prije bilo kakvog održavanja perilice, isključite je iz mrežnog napona. Nakon postavljanja, mora biti osiguran pristup do mrežnog utikača, ili do isključenja iz naponske mreže putem dvopolnog prekidača. Nemojte koristiti perilicu ako se oštetila u prijevozu. Obavijestite postprodajni servis.
- Zamjenu električnog kabela smije izvršiti isključivo postprodajni servis. Uređaj se smije koristiti samo u kućanstvu za to propisane svrhe.

PRIJE PRVOG CIKLUSA PRANJA

Kako biste uklonili svu preostalu vodu korištenu prilikom ispitivanja koja vrši proizvođač, preporučujemo izvođenja kratkog ciklusa pranja bez rublja.

- 1 Otvorite slavinu.
- 2 Zatvorite vrata.
- 3 Dodajte malu količinu deterdženta (oko 30 ml) u odjeljak glavnog pranja  Spremnika za deterdžent.
- 4 Odaberite i pokrenite kratki program.

PRIPREMA CIKLUSA PRANJA

Razvrstajte rublje prema:

Vrsti tkanine / simbolu na etiketi održavanja

Pamuk, miješana vlakna, rublje koje se lako održava/sintetika, vuna, ručno perivi artikli.

Boji

Razdvojite article u boji od onih bijelih. Nove article u boji perite odvojeno.

Veličini

Perite rublje različite veličine zajedno, kako bi poboljšali učinkovitost i raspoređivanje u bubnju.

Osjetljivo

Perite male komade (npr. najlonske čarape, pojaseve itd.) i predmete s kopčama (npr. grudnjake) u vreći za pranje ili u jastučnici s patent zatvaračem. Uvijek uklonite prstene sa zavjesa ilipak perite zavjese s prstenima u pamučnoj vrećici.

Priprema rublja za pranje

a. Ispraznite sve džepove

Novčići, sigurnosne igle itd. mogu oštetiti vase rublje kao i bubanj te unutrašnjost uređaja.

b. Zatvarači

Povucite zatvarače i zakopčajte dugmad ili kopče; slobodne pojaseve ili trake treba zavezati zajedno.

c. Uklanjanje mrlja

- Kako biste uklonili mrlje od crvenog vina, kave, čaja, trave, voća, itd. dodajte sredstvo za uklanjanje mrlja u **[II]** odjeljak glavnog pranja u spremniku deterdženta.
- Ako je potrebno, vrlo prljava područja prethodno tretirajte sredstvom za uklanjanje mrlja.

d. Bojanje

- Koristite samo boje i izbjeljivače koji su pogodni za perilice rublja..
- Slijedite upute proizvođača.
- Boje ili izbjeljivači mogu zamrljati plastične i gumene dijelove perilice rublja.

e. Punjenje rubljem

- Otvorite vrata.
- Stavljajte article jedan po jedan u bubanj, ali ga nemojte prepuniti.

Pridržavajte se količina rublja navedenih u tablici programa.

Napomena: prekomjerno punjenje uređaja dovest će do nezadovoljavajućih rezultata pranja i izgužvanog rublja.

- Zatvorite vrata.

Deterdženti i aditivi

Držite deterdžente i aditive na suhom mjestu, izvan dohvata djece!

Izbor deterdženta ovisi o:

- Vrsti tkanine (pamuk, jednostavno održavanje/ sintetika, osjetljivo rublje, vuna).

Note: Za pranje vune koristite isključivo odgovarajuće deterdžente.

- Boji.
- Temperaturi pranja.
- Stupnju i vrsti zaprljanja.

Napomene:

Moguće bijele tragove na tamnim materijalima uzrokuju netopivi sastojci koje sadrže deterdženti u prahu bez fosfata. Ako dođe do toga, protresite ili iščekajte materijal, ili koristite tekući deterdžent. Koristite jedino deterdžente i aditive posebno proizvedene za kućne perilice. Kad koristite sredstva protiv kamenca, boje ili izbjeljivače za pretpranje (ako postoji na vašem modelu), uvjerite se da su prikladni za korištenje u kućnim perilicama rublja. Sredstva protiv kamenca mogu sadržavati komponente koje mogu oštetiti dijelove vaše perilice. Nemojte koristiti nikakva otapala (npr. terpentini, benzin). Nemojte strojno prati materijale koje ste tretirali otapalima ili zapaljivim tekućinama.

Doziranje

Slijedite preporuke o doziranju navedene na ambalaži deterdženta. One ovise o :

- Stupnju i vrsti zaprljanosti
- Količini rublja za pranje
Puna perilica: slijedite upute proizvođača; polu puna perilica: 3/4 količine koja se upotrebljava za punu perilicu; minimalna količina rublja (oko 1 kg): 1 / 2 količine koja se upotrebljava za punu perilicu
- Tvrdoci vode na vašem području (potražite informacije od vodoopskrbne tvrtke). Meka voda zahtijeva manje deterdženta od tvrde.

Napomene:

Previše deterdženta može stvoriti pretjeranu pjenu, što pogoršava učinkovitost pranja. Ako perilica ustanovi da ima previše pjene, to može spriječiti centrifugiranje. Premalo deterdženta može tijekom vremena posiviti robu te također dovesti do stvaranja naslaga vapnenca na sustavu grijanja, bubnju i cijevima.

Gdje staviti deterdžent

Ladica za deterdžent ima tri odjeljka (sl. A)

Odjeljak pretpranja

- Deterdžent za pretpranje

Odjeljak glavnog pranja

- Deterdžent za glavno pranje
- Sredstvo za uklanjanje mrlja
- Omekšivač vode

Odjeljak omekšivača

- Omekšivač tkanina

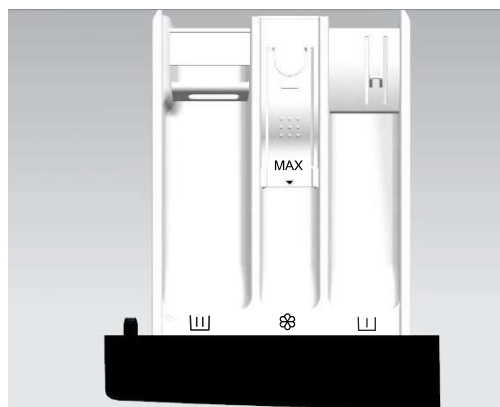





A

Napomene:

- Deterdžente i aditive čuvajte na suhom i daleko od dosega djece .
- Tekuće deterdžente možete koristiti za programe s pretpranjem. Međutim, za glavno pranje trebate koristiti deterdžent u prašku. .
- Ne koristite tekuće deterdžente kad je uključena funkcija odgođenog starta (ukoliko je dostupna na vašoj perilici).
- Kako biste izbjegli probleme s doziranjem vrlo koncentriranih i tekućih deterdženata, upotrijebite posebnu kuglu za doziranje ili vrećicu koje ste dobili uz deterdžent. Kuglu ili vrećicu položite izravno u bubanj.
- Ako koristite sredstva za uklanjanje kamenca, bojanje ili izbjeljivače, provjerite jesu li namijenjeni za uporabu u perilici. Sredstva za uklanjanje kamenca mogu sadržavati sastojke koji mogu nagrizzati dijelove perilice.
- Ne koristite otapala (terpentin, benzin itd.).

UPUTE ZA PROGRAME

Tablica programa

Program	Maks. punjenje (kg)	Deterdženti			Odabir funkcija pranja					Reload in process	Maks brzina okretaja rpm
		Pretpranje 	Glavno pranje 	Omekšivač 	Temp.	Odgoda uključivanja	Pretpranje	Dodatno ispiranje	Centri fuga		
allergy wash (2) 40°C, 60°C	2.0	*	Da	*	*	*	*	*	*	*	1200
baby steam care (2) 40°C, 60°C, 95°C	2.0	—	Da	*	*	*	—	*	*	*	1200
dark wash --, 20-*, 40°C, 60°C	3.0	*	Da	*	*	*	*	*	*	*	1200
sportswear --, 20-*, 40°C	3.0	*	Da	*	*	*	*	*	*	*	1200
down wear --, 20-*, 40°C	3.0	—	Da	*	*	*	—	*	*	*	600
20°C	7.0	*	Da	*	—	*	*	*	*	*	1200
drum clean 95°C	—	—	Da	—	—	*	—	—	—	*	600
cotton white --, 20-*, 40°C, 60°C, 95°C	7.0	*	Da	*	*	*	*	*	*	*	1200
 color --, 20-*, 40°C, 60°C	7.0	—	Da	*	*	*	—	*	*	*	1200
eco 40-60 ⁽¹⁾	7.0	—	Da	*	—	*	—	—	*	*	1200
mix --, 20-*, 40°C	3.0	*	Da	*	*	*	*	*	*	*	1200
wool --, 20-*, 40°C	2.0	—	Da	*	*	*	—	*	*	*	600
quick wash 15' --, 20-*, 40°C	1.0	—	Da	*	*	*	—	*	*	*	800
rinse & spin --	7.0	—	—	*	—	*	—	*	*	*	1200
spin --	7.0	—	—	—	—	*	—	—	*	*	1200

* : Opcija Da: potrebno doziranje — Nije moguće odabrati — temperature vode koja nije zagrijana

(1) Programi ispirivanja performansi panja::Eco 40-60.



























(2) „Ciklus protualergijskog čišćenja parom“ i „Pranje odjeće za bebe vodenom parom“ ciklusi su prikladni za sterilizaciju odjeće koja je postojana. Kada vidite vodenu paru kroz staklo na vratima, nemojte stavljati ruku na staklo ili otvarati dozator kako se ne biste opekli.

Programi

Slijedite preporuke proizvođača na oznakama odjeće.

allergy wash	Pogodno je za tkanine otporne na visoke temperature i one manje sklone izbljeđivanju. Uklanja alergene poput peludi, grinja i parazita pomoću pare visoke temperature.
baby steam care	Pogodan je za dječju odjeću, donje rublje i sl. koja se sterilizira i dezinficira parom visoke temperature.
dark wash	Tamni tekstil od pamuka I tamni tekstil koji se lako održava.
sportswear	Sportska odjeća i odjeća za slobodno vrijeme izrađena od tkanina od mikrovlakana
down wear	Predmeti koji se mogu prati u perilici punjeni sintetičkim vlaknima, poput jastuka, popluna i pokrivača za krevete; pogodan i za predmete punjene perjem.
20°C	Ovaj program pogodan je za slabo zaprljano pamučno rublje i štedi energiju.
drum clean	Za uklanjanje prljavštine I bakterijskih ostataka koji se mogu razmnožavati u stroju nakon što se koristi određeno vrijeme, pogotovo ako često koristite niske temperature pranja.
cotton white	Jako do umjereno zaprljan pamuk ili posteljina. Za jako zaprljane predmete odaberite "Predpranje".
 color	Program za lagano do umjereno prljavo rublje. Temperatura se može podesiti zasebno; pridržavajte se uputa naznačenih na odjeći. Odjeću koja je u direktnom doticaju s kožom perite na 60°C. Manje zaprljano rublje temeljito će se očistiti na 40°C. Brzina centrifuge se također može zasebno podesiti. Zadana postavka je maksimalna brzina centrifuge.
eco 40-60	Normalno zaprljano pamučno rublje.
mix	Mješovito punjenje umjereno zaprljanih pamučnih i sintetičkih tkanina.
wool	Vuna označena mogućnošću pranja u perilici. (Pogledajte oznaku za pranje pričvršćenu na odjeću).
quick wash 15'	Pamuk, mješovite tkanine. Odjeća koja se kratko nosila ili je tek kupljena.
rinse & spin	Ovaj program ima zadana dva ispiranja i centrifuge.
spin	Odaberite dužinu trajanja i brzinu centrifuge.

Oznake na rublju

	Maks. temp. pranja 95°C  	Maks. temp. pranja 60°C  	Maks. temp. pranja 40°C  	Max. washing temp. 30°C  	Samo ručno pranje 	Zabranjeno pranje 
Izbjeljivanje	Izbjeljivanje u hladnoj vodi 			Izbjeljivanje nije dopušteno 		
Kemijsko čišćenje	Kemijsko čišćenje sa svim sredstvima 	Odjeća se može čistiti perkloroetilenom, otapalima R113 i R11.P 	Kemijsko čišćenje kerozinom, čistim alkoholom i R113 	Kemijsko čišćenje nije dopušteno 		
Glačanje	Glačanje maks. 200°C 	Glačanje, maks. 150°C 	Glačanje, maks. 110°C 	Glačanje nije dopušteno 		
Sušenje	Sušiti postavljeno na ravnu površinu 	Sušiti cijeđenjem  Sušiti na vješalici za odjeću 	Visoka temperatura  Niska temperatura 	Nije dopušteno sušenje u sušilici 		

POSTAVKE I OPCIJE PROGRAMA

Dodajte deterdžent, zatvorite vrata i odaberite program

Dodajte deterdžent kako je opisano u poglavlju 6.6 “Deterdženti i aditivi” i zatvorite vrata. (Molimo odaberite odgovarajući deterdžent koji se ne pjeni ili stvara malu količinu pjene).

1. Okrenite gumb za odabir programa u željeni položaj.
2. Prikaz vremena prikazuje trajanje odabranog programa (u satima i minutama).

Note: Stvarno vrijeme izviđenja programa može se automatski prilagoditi situaciji pranja te se može razlikovati od prikazanog vremena.

Odaberite željenu opciju

Pritisnite odabranu tipku jednom, uključit će se odgovarajući indikator. Ako se odabrani program i opcija ne mogu kombinirati, ove funkcije neće biti automatski odabrane te će se indikator automatski isključiti.

Pretpranje

- Pogodno za jako zaprljane predmete (npr. od prasine, zemlje). Program će se produžiti za 20 minuta.

Cijeđenje (Centrifuga)

- Program je postavljen na odgovarajuću maks. brzinu centrifuge.
- Pritisnite tipke za odabir ostalih brzina centrifuge.
- Ako je odabrana brzina centrifuge, zadnji postupak procesa centrifuge biti će otkazan, a uređaj će samo ukloniti vodu prije kraja programa.

Temp.

- Svaki program odgovara svojoj zadanoj temperature, Ako je potrebno, pritisnite "Temp" za podešavanje.

Odgoda početka pranja

- Funkcija odgode početka prilagođava rad uređaja potrošaču, na primjer noću kad je električna energija jeftinija.
- Odaberite program, temperature i opcije.
- U stanju mirovanja pritisnite i držite "Temp"+"Spin" kako biste pokrenuli ili otkazali odgodu početka, pritisnite "Temp" kako biste smanjili vrijeme čekanja, a za povećanje vremenskog perioda pritisnite "Spin". Nakon odabira funkcije, više ne možete mijenjati parametre pomoću tipke "Temp" i "Spin". Svakim pritiskom tipke, vrijeme će se promijeniti za 3 sata. Vrijeme zadržavanja traje od 3 do 12 sati. Nakon postavljanja, ako se prilagode drugi parametri poput temperature, brzine centrifuge ili funkcije, program će se isključiti. Vrijeme postavljanja je vrijeme kada program završava, tj. uključeno je vrijeme pranja. Vrijeme postavljanja mora biti duže od vremena pranja.
- Indikator odgode ostaje upaljen kad program započne s radom.
- Lampica indikatora odgode će se ugasi kada protekne vrijeme do početka pranja, nakon čega perilica započinje s pranjem.
- Kako biste otkazali Odgodu početka, okrenite gumb na drugi položaj programa, prije nego što pritisnete tipku "Start/Pause".

Pokretanje programa

- Uključite uređaj i odaberite željeni program i odgovarajuće funkcijske tipke, a zatim pritisnite gumb "Start/Pause" kako biste pokrenuli program.

Dodavanje rublja tijekom pranja

Ako želite dodati odjeću tijekom ciklusa pranja, pritisnite gumb "Start/Pause".

- Ako se vrata mogu otvoriti, preostalo vrijeme i ikona zaključavanja vrata će treperiti na zaslonu. Tada će se ikona zaključavanja vrata ugasi i vrata se mogu otvoriti.

- Ako ikona zaključavanja vrata ne treperi to znači da je trenutna temperatura visa od 50 °C ili je isteklo vrijeme za ponovno punjenje nakon čega više nije dopušteno dodavanje odjeće u uređaj.

Promjena programa ili funkcije tijekom rada

- Okrenite gumb za odabir programa u položaj "Off" na 3 sekunde kako biste isključili uređaj.
- Ponovno pokrenite uređaj i odaberite novi program i opcije. Ako je potrebno, odaberite brzinu centrifuge.
- Ponovno pritisnite gumb "Start/Pause" za pokretanje novog programa. Nije potrebno ponovno dodavati deterdžent.

Završetak programa

- Perilica rublja prikazuje "End" nakon završetka ciklusa pranja, kad se vrata otključaju. Ako je gumb okrenut na "Off", napajanje će se prekinuti. Ako u roku od 2 minute ne pritisnete tipku ili gumb, program će se automatski isključiti.
- Okrenite gumb za odabir programa u položaj "Off" na 3 sekunde da biste isključili uređaj;
- Zatvorite slavinu;
- Otvorite vrata i izvadite opranu odjeću;
- Ostavite otvorena vrata kako bi se uklonila preostala kolčina vlage.

Otvaranje/Zatvaranje vrata

- Nakon završetka postupka, indikator "End" će se pojaviti, a lampica indikatora zaključavanja vrata će se ugasisi. Nakon toga, možete otvoriti vrata.
- Ako trebate otvoriti vrata, pritisnite gumb "Start/Pause", ako je uključena lampica zaključavanja vrata i treperi, to znači da je ispunjen uvjet otključavanja vrata; za 2 minute indikator zaključavanja vrata će se ugasisi te nakon toga možete otvoriti vrata; ako indikator zaključavanja vrata ne trepere, to pokazuje da uvjet otključavanja vrata nije ispunjen; u takvoj situaciji, ako vrata treba otvoriti, okrenite gumb za odabir programa u položaj "Off" na 3 sekunde kako biste isključili uređaj i ponovno pokrenuli perilicu; odaberite "Spin" i postavite brzinu centrifuge na "0". Nakon završetka postupka, indikator zaključavanja vrata se isključuju i vrata se u to vrijeme mogu otvoriti,
- Nikada nemojte nasilno otvarati vrata dok uređaj radi, u suprotnom može doći do oštećenja brave vrata.
- Da biste otvorili vrata, držite kvaku i povucite vrata. Zatvarajte vrata pritiskanjem, bez upotrebe pretjerane sile, sve dok ne kliknu.

Sigurnosna blokada za djecu

Kako bi se osigurala zaštita djece ovaj uređaj je opremljen funkcijom Sigurnosne blokade za djecu.

- Kada se program pokrene, pritisnite gumb „Spin + Options“ na 2 sekunde. Uključuje se svjetlo indikatora „dječja brava“, a zatim se ista aktivira; Kada je dječja brava aktivirana, svi funkcijski gumbi osim „Isključeno“ bit će zaštićeni.
- Po završetku programa, funkcija „Dječja brava“ automatski se isključuje. Svaki alarm pogreške otključava funkciju „Dječja brava“. Ručnim isključivanjem i uključivanjem stroja stroj se resetira.
- Kada se isključi struja, sigurnosna blokada za djecu automatski se isključuje.

ČIŠĆENJE I ODRŽAVANJE

Uklanjanje filtra

Redovito provjeravajte i čistite filter, najmanje dva ili tri puta godišnje.

Pogotovo:

- Ako uređaj ne ispušta vodu ili ako ne izvodi cikluse centrifuge.
- Ako je pumpa blokirana stranim tijelom (npr. gumbi, kovanice ili sigurnosne igle).



VAŽNO: Prije pražnjenja uređaja uvjerite se da se voda ohladila.

1. Zaustavite uređaj i iskopčajte ga iz utičnice.
2. Ovisno o modelu, uklonite postolje tako da ga čvrsto držite s obje strane, gurajući prema dolje i nagnjući prema naprijed. Ili pritisnite umetke koji se nalaze s obje strane i uklonite ih.
3. Postavite spremnik ispod perilice.
4. Otvorite filter, ali ga nemojte u potpunosti ukloniti. Polako okrećite filter u smjeru suprotnom od kazaljke na satu dok voda ne počne istjecati.
5. Pričekajte dok ne iscuri sva voda.
6. Sada možete odvrnuti filter i ukloniti ga.
7. Očistite filter i komoru filtera.
8. Provjerite okreće li se rotor pumpe.
9. Ponovno umetnite filter i okrenite ga do kraja u smjeru kazaljke na satu.
10. Ponovno postavite postolje.
11. Uključite uređaj.
12. Odaberite program i pokrenite ga.

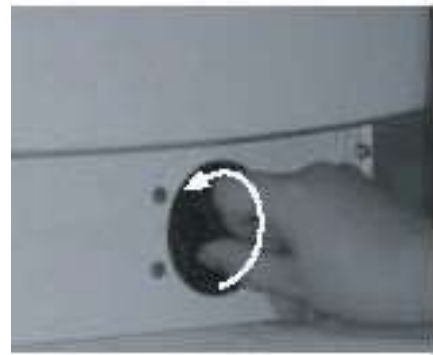

Ispuštanje preostale vode

Isključite i iskopčajte perilicu rublja prije čišćenja filtra za vodu ili ispuštanja preostale vode. Uklonite postolje. Postavite spremnik ispod njega.

1. Otvorite filtar, ali ga ne uklanjajte u potpunosti. Polako okrećite filtar u smjeru kazaljke na satu dok voda ne počne istjecati.
2. Pričekajte dok ne iscure sva voda.
3. Sada potpuno odvrnite filtar i uklonite ga.
4. Pažljivo nagnite uređaj prema naprijed kako bi voda istjecala.
5. Vratite filtar i okrećite ga u smjeru kazaljke na satu.
6. Vratite postolje.

Čišćenje i održavanje

Vanjski dijelovi i kontrolna ploča

- Čistite mekom, vlažnom krpom.
- Čistite neutralnim sredstvom za čišćenje (nemojte koristiti abrazivna sredstva)
- Osušite mekom krpom.

Za čišćenje uređaja ne upotrebljavajte zapaljive tekućine

Spremnik za deterdžent

1. Pritisnite polugu u glavnom pretincu za deterdžent prema dolje i izvadite spremnik (sl. "A").
2. Izvadite rešetkasti pokrov iz pretinca za omekšivač.(sl. "B")
3. Isperite sve dijelove pod tekućom vodom.
4. Vratite razdjelnik i rešetkasti pokrov u spremnik za deterdžent te ponovno stavite spremnik u kućište.

Filtar

- Preporučujemo da redovito provjeravate i čistite filtar — barem dva ili tri puta godišnje. (Pogledajte "Uklanjanje filtra")

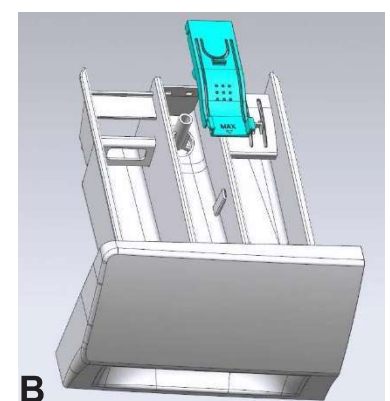
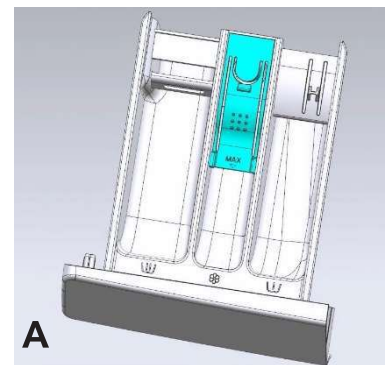

Brтва na vratima

- Očistite je vlažnom krpom kad je to potrebno.
- Periodično provjeravajte stanje brtve na vratima.

Dovodna cijev

Ako primijetite oštećenje na dovodnoj cijevi, zamijenite je novom cijevi istog tipa koja je dostupna u našem postprodajnom servisu ili specijaliziranoj trgovini.

Mrežasti filter priključka vode

Redovito ga provjeravajte i čistite.

Za perilice s dovodnim crijevom kao na slikama.

1. Zatvorite slavinu i olabavite cijev za vodu na slavini.
2. Očistite unutarnji mrežasti filter i ponovno zavijte cijev za vodu na slavinu.
3. Sada odvijte dovodno crijevo na stražnjoj strani perilice rublja.
4. Izvucite mrežasti filter iz spoja na perilicu univerzalnim kliještima i očistite ga.
5. Ponovo postavite mrežasti filter i zavijte dovodno crijevo.
6. Otvorite slavinu i uvjerite se da spojevi ne puštaju vodu.



VODIČ ZA RJEŠAVANJE PROBLEMA

Vaša perilica rublja ima razne automatske sigurnosne funkcije. One omogućuju pravovremeno otkrivanje kvarova i reagiranje sigurnosnog sustava na odgovarajući način. Često su ti kvarovi toliko mali da ih se može ukloniti u roku od nekoliko minuta.

Perilica rublja se ne uključuje

Provjerite:

- Utikač nije umetnut u električnu utičnicu.
- Radi li mrežna utičnica pravilno (provjerite priključenjem, primjerice, stolne lampe).
- Vrata nisu do kraja zatvorena.
- Pritisnut je gumb "Start/Pause".

Uređaj se zaustavlja tijekom programa

Provjerite:

Vrata su otvorena i nije pritisnut gumb "Start/Pause". Zatvorite vrata i ponovno pritisnite gumb "Start/Pause".

Provjerite ima li unutar uređaja previse pjene. Uređaj će se automatski pokrenuti nakon određenog razdoblja.

Aktivirao se sigurnosni sustav uređaja (vidi "Opis pokazatelja kvara" u tablici programa)

U pretincu ostaju deterdžent i aditivi nakon pranja

Provjerite:

- Jesu li rešetkasti pokrov iz pretinca za omekšivač i razdjelnik iz glavnog pretinca pravilno postavljeni te jesu li svi dijelovi čisti pogledajte "Čišćenje i održavanje")
- Ulazi li u perilicu dovoljna količina vode. Mrežasti filtri na cijevi dovoda vode su možda začepljeni (pogledajte "Čišćenje i održavanje")

Uređaj vibrira za vrijeme ciklusa centrifuge

Provjerite:

- Je li uređaj niveliran i postavljen čvrsto na sve četiri nosive nožice
- Jesu li transportni vijci nisu uklonjeni. Prije uporabe perilice obavezno treba skinuti transportne vijke!

Rezultati završne centrifuge su loši

Uređaj ima sustav za otkrivanje i ispravljanje neuravnoteženosti. Ako ste u perilicu stavili pojedine teške artikle (npr. ogrtače za kupanje), ovaj sustav bi mogao automatski smanjiti brzinu centrifuge ili čak potpuno prekinuti centrifugu kako bi zaštitio perilicu rublja.

- Ako je nakon centrifugiranja rublje previše mokro zbog velikih komada rublja, dodajte manje komade rublja kako biste uravnotežili rublje u bubnju i ponovite centrifugiranje.
- Previše pjene može spriječiti centrifugiranje. Koristite odgovarajuću količinu deterdženta.
- Provjerite da brzina centrifugiranja nije podešena na " 0 ".

Postarajte se o sljedećem:

Da su svi spojevi dobro učvršćeni.

Ne dozvolite djeci da rukuju perilicom, puze po njoj, budu u blizini ili unutar perilice. Imajte na umu da se tijekom ciklusa pranja temperatura površine prozora na vratima može povećati.

Treba pomno pratiti djecu kada se uređaj koristi u njihovoj blizini.

Kôd pogreške

Popis kodova pogreške	
Prikazuje se na prozoru za prikaz	Opis pogreške
„F01“	Pogreška prilikom uzimanja vode
„F03“	Pogreška prilikom odvodnje vode
„F04“, „F05“, „F06“, „F07“, „F23“ i „F24“	Pogreška elektroničkog modula, prelijevanje ili previše pjene.
„F13“	Pogreška zaključavanja vrata
„F14“	Pogreška otključavanja vrata
„Unb“	Alarm za neravnotežu

Na pokazivaču je prikazano "F01"

Nedostatan dovod vode u perilicu. Provjerite sljedeće:

- Je li slavina otvorena dokraja i je li pritisak vode dostatan.
- Je li dovodno crijevo zapetljano.
- Je li mrežasti filter dovodne slavine začepljen (pogledajte "Briga i održavanje").
- Je li slavina smrznuta.

Pritisnite tipku "Start/Pause" nakon uklanjanja kvara.

Dođe li do ponovno do kvara, molimo da se obratite ovlaštenom servisu (pogledajte "Servis").

Na pokazivaču je prikazano "F03"

Perilica nije ispražnjena. Perilica zaustavlja program u tijeku. Isključite perilicu i odspojite dovod vode. Provjerite sljedeće:

- Je li odvodno crijevo zapetljano.
- Je li filter u odvodnom crijevu začepljen (pogledajte odjeljak o čišćenju filtra u odvodnom crijevu).

VAŽNO: Prije pražnjenja uređaja voda se mora ohladiti.

- odvodno crijevo je smrznuto.

Ponovno spojite perilicu na napajanje.

Odaberite i pokrenite program odvoda vode ("Drain") ili ponovno pokrenite željeni program.

Dođe li ponovno do kvara, molimo da se obratite ovlaštenom servisu (pogledajte "Servis").

Neispravan elektronički modul (F04, F05, F06, F07 i F23).

Perilica se zaustavlja kada je program pokrenut. U prozoru za prikaz prikazani su kodovi pogrešaka od „F04“ do „F07“, „F23“.

Ako je prikazan kôd pogreške "F04" do "F07", "F23"

Kvar elektroničkog modula.

Pritisnite tipku za isključenje perilice na 3 sekunde.

Nakon uklanjanja pogreške, pritisnite tipku "Start/Pause". Dođe li ponovno do pogreške, odspojite perilicu s napajanja i obratite se ovlaštenom servisu.

Ako je prikazan kôd pogreške "F24"

Razina vode je blizu razine prelijevanja.

Isključite kôd tipkom "Start/Pause" i ispustite višak vode.

Odaberite i pokrenite željeni program. Dođe li ponovno do pogreške, odspojite perilicu s napajanja i obratite se ovlaštenom servisu.

Ako je prikazan kôd pogreške "F13"

Kvar zaključavanja vrata. Pokrenite program na 20 sekunda i otključajte vrata perilice (PTC) za provjeru jesu li zatvorena.

Ponovno ih otvorite ili zatvorite.

Nakon uklanjanja pogreške, pritisnite tipku "Start/Pause". Dođe li ponovno do pogreške, odspojite perilicu s napajanja i obratite se ovlaštenom servisu.

Ako je prikazan kôd pogreške "F14"

Kvar otključavanja vrata.

Rješenje: pritisnite tipku "Start/Pause". Perilica će pokušati otvoriti vrata. Alarm će se oglašavati sve dok se vrata ne otključaju. Ili, pritisnite tipku za isključenje perilice na 3 sekunde. Odaberite željeni program za pokretanje rada perilice. Alarm će se isključiti.

Ako je prikazan kôd pogreške "Unb"

Alarm neravnoteže.

Pritisnite tipku za isključenje perilice na 3 sekunde.

Otvorite vrata i razmjestite rublje, zatim okrenite programator na mod pražnjenja.

Ponovno pokrenite centrifugu.

Dođe li ponovno do pogreške, odspojite perilicu s napajanja i obratite se ovlaštenom servisu.

SERVIS

Prije kontaktiranja servisa:

1 Pokušajte sami riješiti problem (pogledajte "U slučaju problema").

2 Ponovno pokrenite program kako biste provjerili je li problem otklonjen. 3 Ako perilica i dalje radi nepravilno, pozovite servis.

PODATCI O PROIZVODU

U skladu s Delegiranom uredbom Komisije (EU) 2019/2014

Specifikacije

Opis	Vrijednost
Model	WNHVB72SDS
Nazivni kapacitet	7kg
Maks. brzina centrifuge	1200 rpm
Napon/Frekvencija	220-240V ~ 50Hz
Bruto snaga	1800 W
Pritisak vode	0,1 MPa - 1MPa
Neto težina	57kg

Dimenzije (mm)

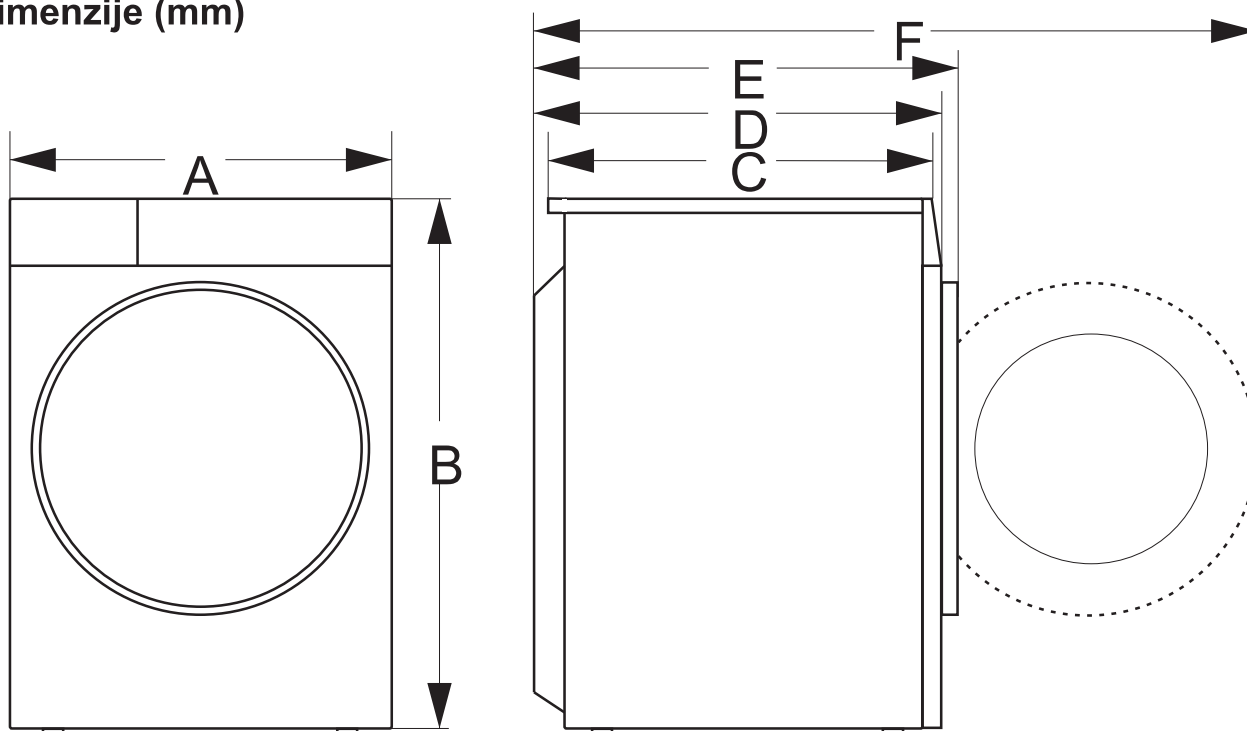

Indeks	Dimenzija (mm)
A	595
B	845
C	390
D	440
E	460
F	880

Upute za programe

1. Normalno zaprljano pamučno rublje, za koje je navedeno da se može prati na 40–60 °C, može se oprati uporabom štedljivog programa Eco 40–60, zajedno u istom ciklusu. Ovaj se program koristi za procjenu usklađenosti s EU zakonima o ekološkom dizajnu.
2. Potrošnja energije kad je uređaj isključen je 0,49W, a u načinu mirovanja je 0,49 W.
3. Najučinkovitiji programi u pogledu potrošnje energije su oni koji se izvode na nižim temperaturama i kojima je vremenski ciklus pranja duži.
4. Punjenje perilice rublja do kapaciteta koji je proizvođač odredio za pojedine programe pridonijet će uštedi energije i vode.
5. Pravilna uporaba deterdženta, omekšivača i ostalih aditiva. Nemojte dodavati preveliku količinu deterdženta jer to može negativno utjecati na rezultate pranja.
6. Periodično čišćenje, uključujući optimalnu učestalost, prevencija stvaranja kamenca i postupak čišćenja.
7. Na buku i količinu preostale vlage utječe brzina centrifuge: što je veća brzina centrifuge, to je veća buka te se smanjuje postotak vlage.
8. Podatci o proizvodu i QR kodu nalaze se na naljepnici o potrošnji energije. Podatci o registraciji proizvoda vidljivi su skeniranjem QR koda
9. Informacije o standardnim programima.

Program	Odabrana temperatura	Kapacitet (kg)	Maks. temp. u bubnju	Trajanje programa (h:min)	Potrošnja energije kWh/cycle	Potrošnja vode litre/ciklus	Preostali postotak vlage %	Maksimalna brzina centrifuge rpm
Eco40-60 Cijelo punjenje	-	7	43	3:28	1,035	55	51.00	1200
Eco40-60 Pola punjenja	-	3,5	29	2:42	0,530	41	50.00	1200
Eco40-60 1/4 punjenja	-	2	26	2:42	0,328	23	53.00	1200
20°C	20°C	7	20	2:58	0,170	52	52.00	1200
cotton white	60°C	7	57	3:08	1,150	51	52.00	1200
Mix	40°C	3	36	0:58	0,430	42	56.00	1200
quick wash 15'	40°C	1	37	0:30	0,270	15	55.00	800

Vrijednosti dane za programe koji nisu programi eco 40-60 samo su indikativne.

gorenje