

Hisense

FELHASZNÁLÓI KÉZIKÖNYV

Gondosan olvassa el a kézikönyvet és teljes mértékben értse meg annak tartalmát, mielőtt első alkalommal megkezdi a készülék kezelését.

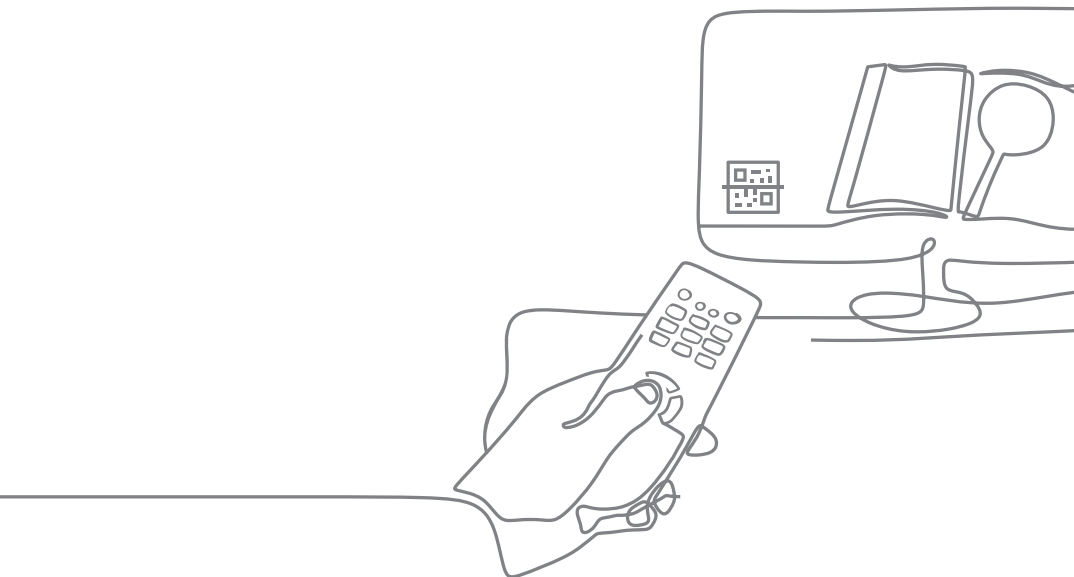

Magyar

Találja meg, amit akar

Ez a TV-készülék használati útmutatóval és beágyazott E-kézikönyvvel rendelkezik.

A TV használata előtt kérjük, olvassa el az alábbi dokumentációt.

Felhasználói kézikönyv

Kérjük, olvassa el a felhasználói kézikönyvet, ha többet szeretne megtudni a következő tartalmakról:

Tartozékok

Telepítés

Műszaki adatok



E-kézikönyv

További információkért tekintse meg az E-kézikönyvet.

Keresse meg az E-kézikönyvet a **Beállítások > Támogatás > E-Kézikönyv** menüpontban.



E-Kézikönyv támogatási funkciók



Keresés

Találja meg azt a segítséget, amit keres.



Próbálja most

Lépjen közvetlenül a funkció oldalára és próbálja ki.



QR-kód

Olvassa be a QR-kódot ahhoz, hogy mobileszközén megnyissa az E-Kézikönyvet.

Fontos figyelmeztetés

A  jelzéssel kezdődő pontok az alábbi beállításokhoz fontos utasításokat, tippeket vagy feltételeket tartalmaznak.

 **Saját biztonsága és a TV-je optimális teljesítménye érdekében gondosan olvassa el a biztonsági utasításokat a telepítés megkezdése előtt.**

A 3. felek termékeivel, szoftvereivel és szolgáltatásaival való kompatibilitás nem garantált. Semmilyen kárért vagy veszteségért nem tehetnek bennünket felelőssé, ha nem kompatibilis eszközökhöz vagy alkalmazásokhoz csatlakozik.

Tartalmak felvételéhez és lejátszásához ezen, vagy bármely más készüléken a szerzői jog vagy a tartalomhoz tartozó hasonló jogok tulajdonosának engedélye lehet szükséges. Az Ön felelősségi körébe tartozik, hogy ezt vagy más készülékeket az Ön országában érvényes szerzői jogoknak megfelelően használja. Kérjük, hogy a vonatkozó törvényi szabályozásról szóló további információk megismerése érdekében olvassa el a törvényi szabályozást, vagy keresse fel a felvenni vagy lejátszani kívánt tartalom szerzői jogának tulajdonosát.

Olvassa el ezeket az utasításokat

Kövessen minden utasítást

Ügyeljen minden figyelmeztetésre

Őrizze meg ezt az utasítást

Minden jog fenntartva.



Biztonsági utasítások

A termék biztonságos és helyes használatához mindig tartsa be a következő elővigyázatossági szabályokat, ezekkel elkerülheti a veszélyes helyzeteket és a készülékében keletkezett kárt:

	VIGYÁZAT ELEKTROMOS ÁRAMÜTÉS KOCKÁZATA NE NYISSA KI	
VIGYÁZAT: AZ ELEKTROMOS ÁRAMÜTÉS KOCKÁZATÁNAK CSÖKKENTÉSE ÉRDEKÉBEN NE TÁVOLÍTSA EL A FEDELET (VAGY A HÁTLAGOT), BELÜL NINCSENEK OLYAN ALKATRÉSZEK, AMELYEKET A FELHASZNÁLÓ SZERVIZELHET. SZERVIZELÉSHEZ HÍVJON SZAKKÉPZETT SZERVIZ SZEMÉLYZETET.		



Az egyenlő oldalú háromszögben lévő villámjel arra hívja fel a felhasználó figyelmét, hogy a termék burkolatán belül szigetetlen veszélyes feszültség van jelen, amely elegendő nagyságú lehet ahhoz, hogy elektromos áramütéssel veszélyeztessen.



Az egyenlő oldalú háromszögben lévő felkiáltójel feladata az, hogy felhívja a felhasználó figyelmét fontos kezelési és karbantartási (szervizelési) utasításokra a készüléket kísérő irodalomban.



Váltóáramú feszültség: ez a jel mutatja, hogy a vele megjelölt névleges feszültség váltakozó áramú.



II. osztályba sorolt termék: ez a jel mutatja, hogy a készüléket nem kell védőföldeléshez csatlakoztatni (földelni).

A TV készülék rendeltetésszerű használata és környezeti feltételei

Ezt a TV készüléket videó- és audiojelek megjelenítésére tervezték, asztalon vagy falra szerelve, otthoni vagy irodai környezetben. A TV készüléket nem szabad olyan helyiségben használni, ahol magas a páratartalom vagy a por koncentrációja. A jótállás csak a gyártó által megszabott rendeltetés szerű használat esetén érvényes.



FIGYELMEZTETÉS!

A magas páratartalom és porkoncentráció áramszivárgást okozhat a készülékben. A tűz vagy áramütés kockázatának csökkentése érdekében:

- **Ne tegye ki ezt az eszközt esőnek, nedvességnek, csepegő vagy fröccsenő víznek, és ne tegyen folyadékkal töltött tárgyakat, például vázákat, csészéket stb. a készülékre vagy annak közvetlen környezetébe!**
- **Ne érintse meg a TV készüléket nedves kézzel!**
- **Ne tegye ki közvetlenül légkondicionáló hatásának, és mindig tartsa távol a gyertyákat vagy más nyílt lángokat a TV készüléktől!**

Ha TV készüléket hidegből meleg környezetre helyezi, akkor legalább egy órán keresztül kikapcsolva kell tartania azt, a páralecsapódás elkerülése érdekében. Ha kültéren használja a készüléket, ügyeljen arra, hogy nedvességtől védve legyen.

Ha szokatlanat észlel, azonnal húzza ki a tápkábelt!

Tűz esetén használjon CO₂ gáz- vagy poroltókészüléket. Ha az ilyen tűzoltó készülék nem érhető, akkor a vízzel oltás előtt próbálja meg leválasztani a készüléket az áramellátásról.

FIGYELMEZTETÉS!

A TV készülék leeshet, és súlyos személyi sérülést vagy halált okozhat. Számos sérülést, különösen gyermekeknél, egyszerű óvintézkedésekkel megelőzhető, például:

- MINDIG a televíziókészülék gyártója részéről javasolt szekrényeket vagy állványokat vagy felszerelési módokat alkalmazza.
- MINDIG olyan bútort használjon, amely biztonságosan képes a televíziókészüléket alátámasztani.
- MINDIG gondoskodjon arról, hogy a televíziókészülék ne nyúljon túl a tartóbútor élénél.
- MINDIG oktassa ki a gyermekeket a bútorra mászás veszélyeiről, ne mászjanak fel, hogy elérjék a televíziót vagy annak vezérlőit.
- MINDIG úgy vezesse a televízióhoz csatlakoztatott vezetékeket és kábeleket, hogy azokban ne lehessen megbotlani, ne tudják azokat húzni vagy bekapaszkodni.
- A TV készüléket SOHASE helyezze instabil helyre.
- SOHASE tegye a televíziót magas bútorra (pl. tálalószekrény vagy könyvespolc tetejére) anélkül, hogy kiköti úgy a bútort, mint a TV készüléket egy megfelelő tartószerkezethez.
- SOHASE helyezze a televíziót terítőre, vagy más, a TV és a tartóbútor között lévő anyagra.
- SOHASE tegyen a televízióra vagy a bútorra, amelyre a televíziót helyezte olyan tárgyakat, amelyek a gyermekeket felmászásra csábíthatnák, például játékokat és távirányítókat.

Meglévő televízióját megtartása és áthelyezése esetén a fentiekkel azonos szempontokat kell figyelembe vennie.

■ Mozgatás/Szállítás

A TV készülék mozgatása előtt húzza ki az összes kábelt, és csak függőleges helyzetben mozgassa. Fogja meg az eszközt a keret felső és alsó szélénél.

- Ne nyomja meg vagy tegye ki nyomásnak a TV készülék előlapját. Két vagy több emberre lehet szükség nagyobb TV készülékek hordozásához.

Ha röviden le kell tennie a TV készüléket, helyezze az eszközt a teljes elülső felületével sima, puha anyagra.

A LED képernyő üvegből készül, és ha nem kezelik megfelelően, akkor eltörhet. A TV készülék szállításához mindig viseljen gumikesztyűt. Ha a LED képernyő sérült, folyadékkristályok szivároghatnak ki. Bőrrel való érintkezés esetén azonnal alaposan öblítse le a vízzel.

■ Tápegység

A helytelen feszültség károsíthatja a TV készüléket. Csak az adattáblán megadott megfelelő feszültséggel és frekvenciával ellátott tápfeszültséghez csatlakoztassa a mellékelt hálózati kábelt.

A csatlakozónak könnyen hozzáférhetőnek kell lennie, hogy az eszköz bármikor leválasztható legyen. A TV készülék készenléti állapotban is aktív, mindaddig, amíg az eszköz csatlakozik a konnektorhoz.

Javasoljuk, hogy a TV készüléket tegye külön áramkörre.

- Ne terhelje túl a konnektorokat azzal, hogy túl sok eszközt csatlakoztat ugyanahhoz a konnektorhoz. Túlterhelt konnektorok, hosszabbítók, stb. veszélyesek, áramütést és tüzet okozhatnak.

Kikapcsolás után 5 másodpercig ne kapcsolja be újra a TV készüléket. A rövid időn belüli gyakori tápellátás változtatása rendellenességet okozhat a televízióban.

■ Csatlakozó és tápkábel

- Ne érintse meg a csatlakozót nedves kézzel.
- Ne tegyen nehéz tárgyakat a tápkábelre. Vezesse a kábelt úgy, hogy az ne legyen megtörve, éles szélek fölé fekve, vegyszernek kitéve vagy olyan helyen, ahol rálephetnek. A sérült szigetelésű tápkábel áramütést és tüzet okozhat.
- A dugót húzza ki, NE a kábelt, amikor áramtalanítja a TV készüléket! A kábel megsérülhet és rövidzárlatot okozhat, ha meghúzza.
- Ne tegye a tápkábelt magas hőmérsékletű tárgy közelében.
- Ne mozgassa a TV készüléket, ha a tápkábel csatlakoztatva van a konnektorhoz.
- Ne használjon sérült vagy laza tápkábelt, vagy sérült konnektort.
- Csak a készülékhez mellékelt tápkábelt használja.
- Az áramkábel HÁLÓZATI dugóját kell áramtalanító eszközként használni, az áramtalanító eszköznek és a konnektornak könnyen elérhető helyen kell lennie.

■ Üzembe helyezés

Ellenőrizze, hogy a kiválasztott hely elbírja a TV készülék súlyát. Helyezze egy lapos, erős és vízszintes felületre. Ügyeljen arra, hogy a TV készülék ne lógjon túl a felület széléin, ahova elhelyezi. Ha kocsira helyezte, óvatosan mozgassa, hogy megakadályozza a TV készülék felborulását.

- Helyezze a készüléket normál, egyenes, vízszintes helyzetbe. Soha ne használja függőleges, fektetett vagy a mennyezetről lógó helyzetben a TV készüléket.
- Helyezze a készüléket olyan helyre, ahol nincs közvetlen napfény vagy más hőforrásnak kitéve.

Fontos Biztonsági Előírások

Amikor a TV készüléket a falra szereli, kövesse a fali konzolhoz mellékelt utasításokat. Vigyázzon, ne szerelje fel a TV készüléket úgy, hogy a táp- és jelkábeleket a TV hátuljára lógatja.

■ Légszellőzés és magas hőmérséklet

Csak olyan helyre telepítse a TV készüléket, ahol megfelelő szellőzés biztosított, és ügyeljen arra, hogy az oldalakon legalább 10 cm szabad hely, a TV készülék felett 20 cm szabad hely legyen a megfelelő szellőzés érdekében. A túlzott hő és a szellőzés akadályozása tüzet vagy egyes elektromos alkatrészek korai meghibásodását okozhatja.

- Ne takarja el a szellőzőnyílásokat újságokkal, abroszokkal, függönyökkel stb.
- Ne szárítson ruhát stb. a készülék tetején.
- Vigyázzon, ne érintse meg a szellőzőnyílásokat, mert ezek felforrósodhatnak.
- Ne helyezzen idegen tárgyakat a TV készülékbe a szellőzőnyílásokon keresztül.

■ Az állvány

- Csak az eszközhöz mellékelt állványt használja.
- Ne változtassa meg az állványt, vagy használja azt ha behorpadt vagy fizikailag sérült.
- A telepítés során ellenőrizze, hogy az összes csavar megfelelően meg van-e húzva.
- Ügyeljen arra, hogy a TV készüléket ne érje kár az állvány felszerelésekor.
- Ügyeljen arra, hogy a gyerekek ne másszanak fel az állványra.
- Az állvány rögzítését vagy eltávolítását legalább két ember végezze.

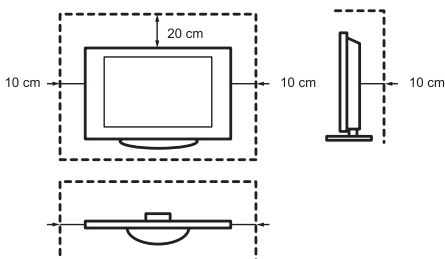

Kerülje el, hogy apró tárgyak kerüljenek a TV készülékbe a szellőzőnyílásokon keresztül. Az ilyen tárgyak rövidzárlatot okozhatnak, amely tüzet okozhat.

Ha bármi bekerül a TV készülékbe, azonnal húzza ki a hálózati csatlakozót és vegye fel a kapcsolatot az ügyfélszolgálatával.

■ A LED képernyő

Annak ellenére, hogy alapos gondot fordítunk a képernyő gyártására, nem garantálható 100%-osan, hogy technikai okokból nem fordul elő pixel hiba. Ezek nem tekinthetők eszközhibának a garancia hatálya alatt. Ezek nem befolyásolják a TV készülék teljesítményét és megbízhatóságát.

A „képbeégés” elkerülése érdekében kerülje az állóképek hosszú időn át tartó megjelenítését, amely esetben a kép mása megmaradhat a képernyőn. Ha a képarány hosszú ideig 4:3-ra van állítva, akkor a fekete területeken bekövetkezhet a képbeégés. A képbeégésre nem vonatkozik a garancia.

- Ne gyakoroljon erős nyomást vagy ütéseket a kijelzőre!

Kerülje a LED képernyő rövid vagy hosszú időn át tartó érintését. Ez bizonyos ideiglenes torzításokat okozhat a képernyőn.

■ Rádióhullámok

- Ne használja a TV-t orvosi intézményekben vagy olyan helyeken, ahol orvosi felszerelések vannak. A rádióhullámok zavarhatják az orvosi berendezéseket és interferenciát okozhatnak.
- Ne használja a TV-készüléket olyan automatikus kezelőszervek közelében, mint például automatikus ajtók vagy tűzriasztók. A rádióhullámok zavarhatják az automatikus vezérlőberendezéseket és interferenciát okozhatnak.

Ha pacemakerrel rendelkezik tartson legalább 22 cm távolságot a TV készüléktől. A rádióhullámok megzavarhatják a pacemaker működését.

■ Beépített vezeték nélküli LAN

- Ne csatlakozzon olyan vezeték nélküli hálózatokhoz, amelyekhez nem rendelkezik használati jogokkal. A rádióhullámon keresztül küldött és fogadott adatokat elfoghatják és ellenőrizhetik.

A beépített vezeték nélküli LAN a 2,4 GHz és az 5 GHz-es frekvenciasávokat használja. A rádióhullámok interferenciája által okozott hibák és lassú működés elkerülése érdekében tartsa távol a TV-t olyan vezeték nélküli LAN készülékektől, mikrohullámú sütőktől, mobiltelefonoktól, és más eszközöktől, amelyek a 2,4 GHz és az 5 GHz-es jelátvitelt használják.

■ Figyelmeztetés a gáztalanításhoz

Az új bútorok, szőnyeg, festék, építőanyagok és elektronikai eszközök vagy anyagokat párologtathatnak a levegőbe. A TV készülék első bekapcsolása utánenyhe szagot érezhet egy pár órán keresztül. Ennek oka az, hogy a TV készülék egyes elemei először melegednek fel. Az általunk használt anyagok teljes mértékben megfelelnek a környezetvédelmi követelményeknek és

előírásoknak. A TV készüléke jól működik, és a gáztalanításból származó füst el fog múlni.

■ Felügyelet

- Ne engedje, hogy gyermekek felügyelet nélkül játsszanak a TV-készülék közelében. A TV készülék felborulhat, lelelkehetik vagy lehúzhatják az állványról, ami sérüléshez vezethet.
- Ne működtessen bekapcsolt TV készüléket felügyelet nélkül.

■ Hangerő

A hangos zene és egyéb hangok helyrehozhatatlan károkat okozhatnak a fülben. Kerülje a szélsőséges hangerőt, különösen hosszú ideig és fejhallgató használatakor.

Ha dobhangot hall a fülében, csökkentse a hangerőt, vagy ideiglenesen hagyja abba a fejhallgató használatát.

■ Vihar

Villámlás esetén húzza ki a tápkábelt és az összes csatlakoztatott antenna kábelt a TV készülékből. A villámlás okozta túlfeszültség károsíthatja a TV készüléket és a konnektort az antennarendszeren keresztül.

■ Hosszú távollét

Mindaddig, amíg a csatlakozót egy konnektorhoz csatlakoztatja, a TV készülék készenléti állapotban is fogyaszt energiát. A tápkábelt és az összes csatlakoztatott antennakábelt hosszú távollét alatt ki kell húzni.

■ Tisztítás és karbantartás

VIGYÁZAT:

A TV készülék tisztítása előtt húzza ki a csatlakozókat.

A TV készüléket, a képernyőt és a távirányítót csak puha, nedves, tiszta és semleges színű ruhával tisztítsa. Ne használjon vegyszereket.

- Ne tegye ki a felületeket rovarriasztóknak, oldószereknek, hígítóknak vagy más gyúlékony anyagoknak. Ez károsíthatja a felület minőségét.
- Ne permetezzen vizet vagy más folyadékot közvetlenül a TV készülékre. A TV készülékbe jutó folyadék a termék hibás működését okozhatja.
- A kijelző felülete előkezelt és könnyen megsérülhet. Vigyázzon, ne karcolja meg körmökkel vagy más kemény tárgyakkal.
- Ezenkívül rendszeresen törölje le a tápkábelt száraz ruhával.

■ Szerviz/Javítás

Soha ne távolítsa el a TV készülék burkolatát/hátulapját; nem tartalmaz felhasználó által felhasználandó alkatrészeket. Hagyja az összes karbantartást szakképzett szervizszemélyzetre.

■ Csomagolás

Tartsa a nedvességtelenítő anyagokat és a műanyag zacskókat gyermekektől elzárva.

A műanyag zacskók fulladást okozhatnak, és a nedvességtelenítő anyag lenyelve ártalmas. A véletlen mégis a szervezetbe jut próbáljon meg hányást előidézni és menjen a legközelebbi kórházba.

■ Változtatás

Semmilyen módon ne kísérelje meg módosítani ezt a terméket. A jogosulatlan módosítás érvényteleníti a készülék jótállását, áramütést és tüzet okozhat.

■ Távirányító elemek

- A nem megfelelő beszerelés szivárgást, korróziót és robbanást okozhat.
- Csak azonos vagy egyenértékű elemre cserélje a lemerülteket.
- Ne keverje a régi és az új elemeket.
- Ne keverjen különféle típusú elemeket.
- Ne használjon újratölthető elemeket.
- Ne égesse meg vagy nyissa fel az elemeket.
- Ügyeljen az elemek megfelelő ártalmatlanítására.
- Ne tegye ki az elemeket szélsőséges hőnek, például napfénynek, tűznek vagy hasonlóknak.

■ Kültéri Antenna Földelése

Kültéri antenna használata esetén ügyeljen arra, hogy az antennarendszer védett legyen a túlfeszültség és a felgyűlő statikus töltések ellen.

■ Ártalmatlanítás

Lásd a kézikönyv újrahasznosítás szakaszát.

Az ebben a kézikönyvben található összes ábra és illusztráció csak tájékoztató jellegű, eltérhet a termék tényleges megjelenésétől.

A szoftver működése a rendszerfrissítéssel részben megváltozhat.

Tartalom

Tartozékok listája.....	1
Az állvány vagy a fali rögzítőkeret felszerelése.....	2
A tévé eleje.....	4
A tévé hátulja.....	5
Csatlakoztatás.....	6
Távírányító.....	9
A tévé első bekapcsolása.....	15
Műszaki adatok.....	16
Egyéb információ.....	18

Tartozékok listája

A tévéhez a következő tartozékokat mellékeljük:

Felhasználói kézikönyv × 1	Csavar × 4	Alsó állvány × 1
AA vagy AAA elemek × 2	Távírányító × 1	Tápkábel × 1
Garanciakártya × 1		

☒ MEGJEGYZÉS

- A különböző típusoknál, illetve országokban/régiókban a tartozékok eltérhetnek a fenti listától – lásd a tényleges tasakot.

Az állvány vagy a fali rögzítőkeret felszerelése

⚠ VIGYÁZAT

- Állvány vagy fali rögzítőkeret felszerelése előtt feltétlenül válassza le a tápkábelt.
- A TV-je képernyője törékeny. Ügyeljen arra, hogy a TV képernyőjét ne karcolja meg vagy kemény tárggyal ne sértse meg, illetve ne gyakoroljon rá nyomást.
- Az üzembe helyezés után győződjön meg arról, hogy a tévé stabilan áll az asztalon vagy a fali konzolon, mielőtt eltávolítaná a védőfóliákat (ha vannak).

► Az állvány felszerelése

A szerelési lépések végrehajtásához kövesse az alábbi képes és szöveges útmutatást:

1. Óvatosan helyezze a tévékészüléket képernyővel lefelé egy puha és sík felületre, hogy megelőzze a készülék sérülését vagy a képernyő karcosodását.
2. Vegye ki az alsó állványt a tartozékok zacskójából és illessze az alsó állványt a TV alján található nyílásokba.
3. A tartozékok között lévő 4 csavarral szorosan rögzítse az alsó állványt a TV-hez.

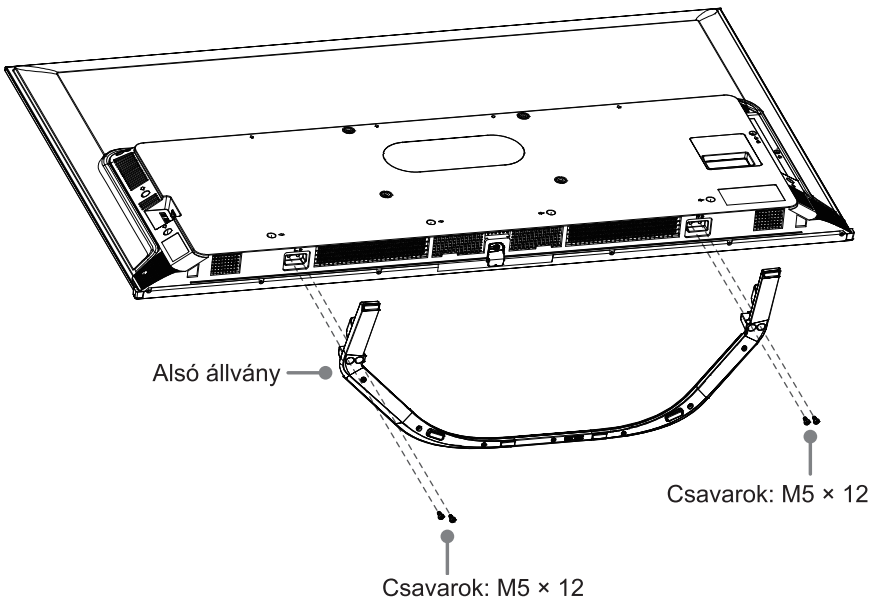

Az állvány vagy a fali rögzítőkeret felszerelése

► A fali rögzítőkeret felszerelése

A TV-készülék felszerelése előtt vegye le a TV-állványt, ha már csatlakoztatta, és ellenőrizze, hogy a fali konzol megtartja-e a TV-készülék súlyát.

⚠ VIGYÁZAT

A TV-készülék falra szerelésekor kövesse a fali tartóhoz mellékelt utasításokat. Ha nem megfelelően van felszerelve, a TV leeshet, és anyagi károkat vagy személyi sérüléseket okozhat.

- Helyezze a távtartókat a TV és a tartó közé.
- A standard méretek az alábbiakban találhatóak.

Fali rögzítésre szolgáló furatok távolsága (mm)	300 × 200 (55") 400 × 200 (65")
Fali rögzítőcsavarok mérete	M6

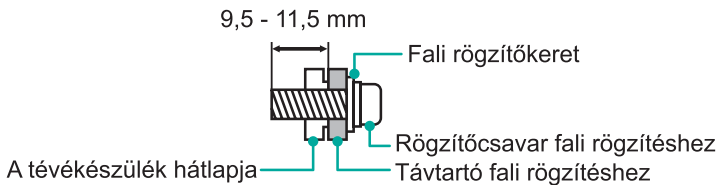

- Nem javasoljuk, hogy a TV-t dőlt falra függessze, és ha a TV-t falra szereli fel, ellenőrizze, hogy a TV párhuzamos maradt-e a fal síkjával és nem billen előre.

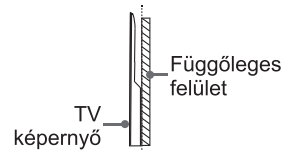

☒ MEGJEGYZÉSEK

- A csavarok átmérője és hossza a fali rögzítőkeret típusától függően változik.
- A fali rögzítőkonzol opcionális kiegészítő. Elképzelhető, hogy az Ön készülékéhez nem tartozik fali rögzítőkonzol – ellenőrizze a ténylegesen rendelkezésre álló tartozékokat.

A tévé eleje

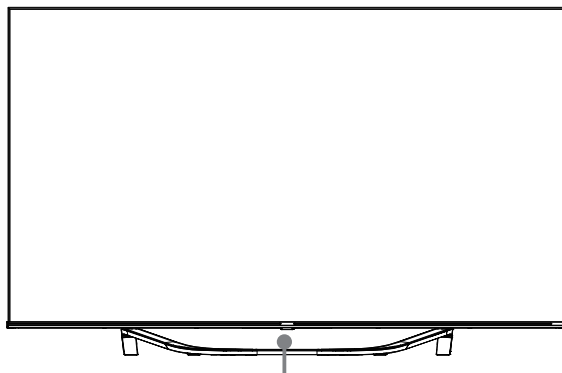

Távírányító érzékelője / Fényérzékelő / Működési jelzőfény / Multifunkciós gomb (Készenlét / Forrás)

<i>Elem</i>	<i>Leírás</i>
Távírányító érzékelője	A távírányító jeleit fogadja. Ne tegyen semmit az érzékelő közelébe, ez ugyanis negatívan befolyásolhatja a működését.
Működési jelzőfény	Készenléti módban pirosan világít.
 Készenlét / Forrás	<p>Készenléti módban a multifunkciós gomb megnyomásával a tévékészülék bekapcsol.</p> <p>Ha a fókusz a „Kikapcsolás” funkció van, a multifunkciós gombbal megjelenítheti a menüt. Ezután 3 másodperc elteltével a tévékészülék automatikusan készenléti módra vált.</p> <p>Nyomja meg a multifunkciós gombot a menü előhívásához, majd válasszon a különböző bemeneti jelforrások közül.</p>

MEGJEGYZÉSEK

- A kép csak referenciaként szolgál.
- A tévékészülék bekapcsolásakor a műsorok betöltése több másodpercet is igénybe vehet. Ne kapcsolja ki közben gyorsan a tévét, ez ugyanis a készülék rendellenes működését okozhatja.

A tévé hátulja

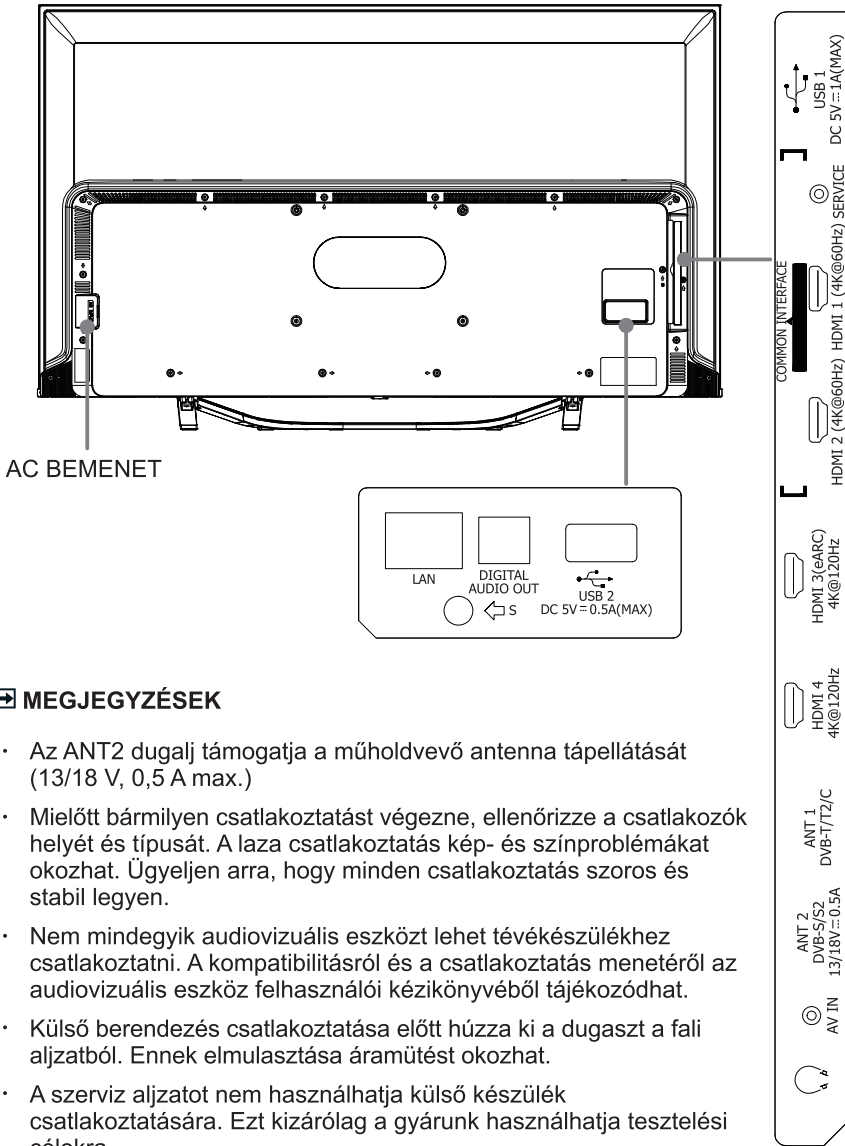

MEGJEGYZÉSEK

- Az ANT2 dugalj támogatja a műholdvevő antenna tápellátását (13/18 V, 0,5 A max.)
- Mielőtt bármilyen csatlakoztatást végezne, ellenőrizze a csatlakozók helyét és típusát. A laza csatlakoztatás kép- és színproblémákat okozhat. Ügyeljen arra, hogy minden csatlakoztatás szoros és stabil legyen.
- Nem mindegyik audiovizuális eszközt lehet tévékészülékhez csatlakoztatni. A kompatibilitásról és a csatlakoztatás menetéről az audiovizuális eszköz felhasználói kézikönyvéből tájékozódhat.
- Külső berendezés csatlakoztatása előtt húzza ki a dugaszt a fali aljzataból. Ennek elmulasztása áramütést okozhat.
- A szerviz aljzatot nem használhatja külső készülék csatlakoztatására. Ezt kizárólag a gyárunk használhatja tesztelési célokra.

► LAN (Vezetékes beállítás)

Csatlakoztassa a tévékészülékét a hálózathoz – ehhez kösse össze a tévé hátoldalán található LAN-csatlakozót egy külső modemmel vagy routerrel egy LAN-(Ethernet/Cat 5) kábel segítségével. Ehhez lásd az alábbi ábrát.

- A DHCP protokollt (Dynamic Host Configuration Protocol) támogató modem vagy router használatát javasoljuk. A DHCP protokollt támogató modemek és routerek automatikusan megadják az IP-címet, az alhálózati maszkot, az átjárót és a DNS-t, így ezeket nem kell manuálisan megadni. Napjainkban az otthoni hálózatok többsége már DHCP-t használ.

TV-CSATLAKOZÓ

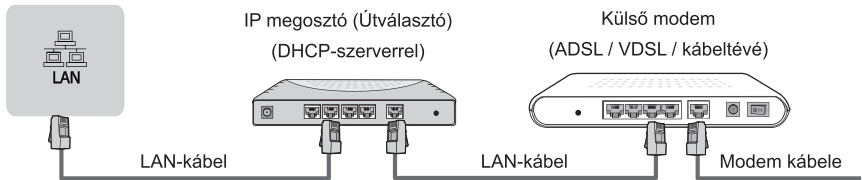

Vezeték nélküli konfiguráció

Ha vezeték nélkül szeretné a tévékészülékét a hálózathoz csatlakoztatni, szüksége lesz egy vezeték nélküli modemre vagy routerre. Ehhez lásd az alábbi ábrát.

- A beépített vezeték nélküli LAN adapter az IEEE 802.11a/b/g/n/ac kommunikációs protokollokat támogatja. Javasoljuk, hogy IEEE 802.11ac útválasztót használjon. A b/g-t jellemző alacsony átviteli sebességek befolyásolhatják az adatfolyamként továbbított videók és egyéb médiák minőségét.

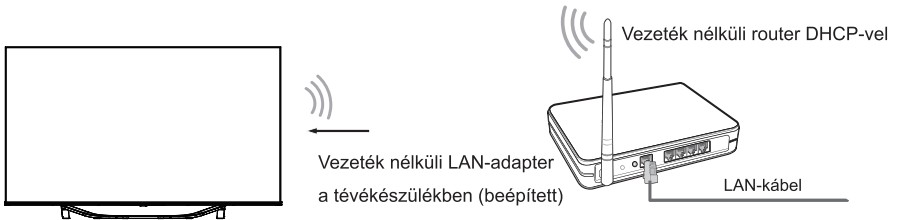

☒ MEGJEGYZÉSEK

- Vezeték nélküli hálózat használatához a beépített vezeték nélküli LAN adaptert kell alkalmaznia, mert a készülék nem támogatja a külső USB hálózati adaptereket.
- Ha a vezeték nélküli router támogatja a DHCP-t, a tévékészülék könnyebben csatlakoztatható a vezeték nélküli hálózathoz.
- A tévékészülék csak az alábbi biztonsági módszerek használatát támogatja: WPA, WEP, WPA2.
- A stabil hálózati kapcsolat érdekében a router és a tévékészülék közötti távolság legfeljebb 10 méter legyen.

Csatlakoztatás

<p>ANT</p>		<p>ANT 1 DVB-T/T2/C</p> <p>ANT 2 DVB-S/S2</p> <p>Külséri antenna</p> <p>Kábel ANT OUT</p> <p>VHF/UHF-antenna</p> <p>Műhold antenna</p>
<p>DIGITAL AUDIO OUT</p>		<p>DIGITAL AUDIO OUT</p> <p>DIGITÁLIS AUDIOKÁBEL (nem tartozék)</p> <p>Audioerősítő/Hangszóró</p>
<p>HDMI</p>	<p>HDMI (eARC)</p>	<p>HDMI (eARC)</p> <p>HDMI-kábel (nem tartozék)</p> <p>Audioerősítő/Hangszóró</p>
	<p>HDMI</p>	<p>HDMI</p> <p>HDMI-kábel (nem tartozék)</p> <p>DVD/Blu-Ray/AV-vevőkészülék/ Set-top box</p>
<p>AV IN</p>		<p>AV IN</p> <p>Piros (R)</p> <p>Fehér (L)</p> <p>Sárga (Video)</p> <p>(A kábelek nem a készülék alaptartozékai)</p> <p>VCR-/DVD-lejátszó/ Felvevő/Set-top box/ Műholdvevő/ Videokamera</p>
<p>HEADPHONE</p>		<p>Fehhallgató (nem tartozék)</p> <p>☒ MEGJEGYZÉS</p> <ul style="list-style-type: none"> • A fül- vagy fejhallgatókra kapcsolt túlzott hangnyomás halláskárosodást okozhat.

COMMON INTERFACE



MEGJEGYZÉSEK

- A CI+ modul csatlakoztatása/eltávolítása előtt győződjön meg arról, hogy a tévékészülék ki van kapcsolva. Ezután a szolgáltató útmutatását követve helyezze a CI-kártyát a CI+ modulba.
- Ne helyezze be és távolítsa el ismételten a Common Access-modult, ez ugyanis a csatoló károsodását és meghibásodást okozhat.
- Attól a szolgáltatótól kell CI+ modult és -kártyát kérnie, amelynek a csatornáit nézni szeretné.
- A CI+ modult a SmartCard-kártyával a modulon és a kártyán jelzett irányban helyezze be.
- A CI+ bizonyos országokban és régiókban nem támogatott; erről érdeklődjön a hivatalos márkakereskedőnél.

USB



MEGJEGYZÉSEK

- Merevlemez vagy USB-hub csatlakoztatása esetén mindig csatlakoztassa a csatlakoztatott eszköz tápadapterét a tápellátáshoz. A maximális névleges áramfogyasztás túllépése kárt okozhat. Az USB 1.1 és az USB 2.0 eszközök maximális áramfelvétele 500 mA. Az USB 3.0 eszköz maximális áramfelvétele 1 A.
- Olyan egyéni, nem szabványos, nagy kapacitású mobil merevlemezek esetén, amelyeknek az impulzusárama eléri vagy meghaladja az 1 A-t, a tévékészülék újraindulhat vagy zárolhatja önmagát. A készülék tehát ezek használatát nem támogatja.
- Az USB-csatlakozó 5 V-os feszültséget támogat.

Távírányító

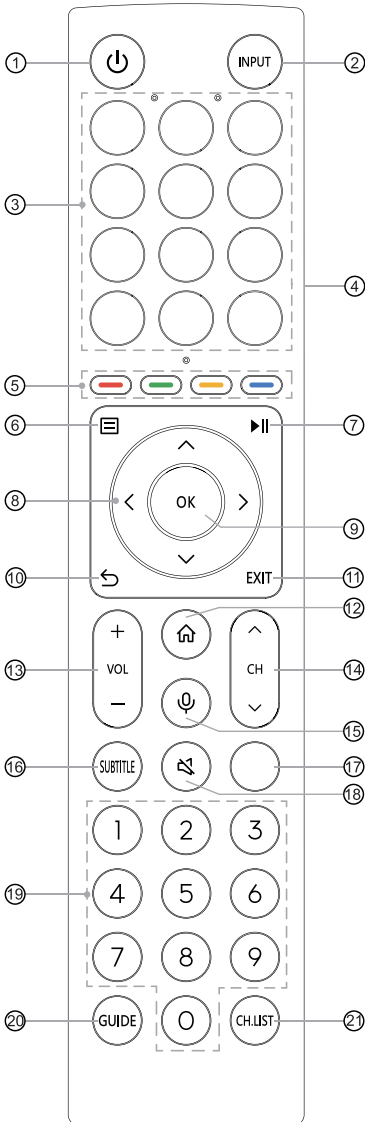

- ① FŐKAPCSOLÓ: a tévé bekapcsolása vagy készenléti mód
- ② INPUT: bemeneti források választása
- ③ ALKALMAZÁS: az alkalmazáshoz való gyors hozzáférés
SZERKESZTÉS: gomb testreszabása a bemenet vagy az alkalmazás elindításához
- ④ Fizikai kapcsoló (oldalt): kapcsolja be az érintésmentes ébresztési jellemző aktiválásához*
- ⑤ Speciális funkciógombok
- ⑥ : gyorsbeállító menü
- ⑦ : médiatartalmat vezérlő funkciógombok
- ⑧ : a képernyőn lévő menükben történő navigálást és a tetszése szerinti rendszerbeállításokat teszik lehetővé az Ön számára
- ⑨ OK: a képernyőn lévő menükben tett választásait erősíti meg
- ⑩ VISSZA: visszatérés az előző menübe
- ⑪ EXIT: kilépés a menüből
- ⑫ KEZDŐLAP: a kezdőképernyő megjelenítése
- ⑬ VOL + / - : a hangerő beállítása
- ⑭ CH ^ / v : csatornaváltás
- ⑮ MIKROFON: a mikrofon aktiválása
- ⑯ SUBTITLE: a feliratmód be- vagy kikapcsolása
- ⑰ INFO: aktuális műsorinformációk megjelenítése
TEXT: a teletext be-/kikapcsolása
- ⑱ NÉMÍTÁS: némítás vagy a némítás kikapcsolása
- ⑲ Numerikus gombok: közvetlen csatornaválasztás vagy számok bevitel
- ⑳ GUIDE: elektronikus műsorújság (DTV üzemmód)
- ㉑ CH.LIST: a csatornalista megjelenítése

A Bluetooth távírányítómódul műszaki adatai

XF2472C

Frekvenciatartomány: 2,400 - 2,4835 GHz

Kimeneti teljesítmény (max.): +4 dBm

*Ha az érintésmentes ébresztést nem használja, az elemek élettartamának meghosszabbítása érdekében kapcsolja ki a fizikai kapcsolót.

MEGJEGYZÉS: a mellékelt távírányító modelltől, országtól/régiótól függően változhat. Ellenőrizze az információkat a tartozékcsoportban található tényleges távírányító szerint.

Távírányító

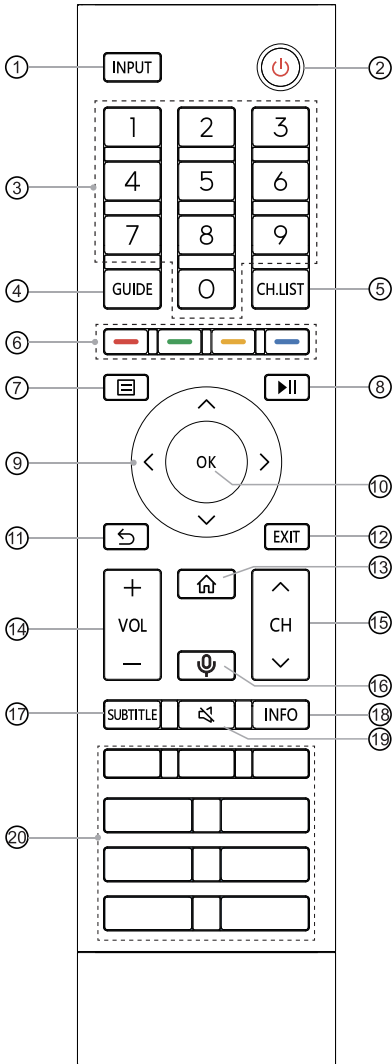

- ① INPUT: bemeneti források választása
- ② FŐKAPCSOLÓ: a tévé bekapcsolása vagy készenléti mód
- ③ Numerikus gombok: közvetlen csatornaválasztás vagy számok bevitelle
- ④ GUIDE: elektronikus műsorújság (DTV üzemmód)
- ⑤ CH.LIST: a csatornalista megjelenítése
- ⑥ Speciális funkciógombok
- ⑦ ☰ : gyorsbeállító menü
- ⑧ ▶|| : médiate tartalmat vezérlő funkciógombok
- ⑨ ^ / v / < / > : a képernyőn lévő menükben történő navigálást és a tetszése szerinti rendszerbeállításokat teszük lehetővé az Ön számára
- ⑩ OK: a képernyőn lévő menükben tett választásait erősíti meg
- ⑪ VISSZA: visszatérés az előző menübe
- ⑫ EXIT: kilépés a menüből
- ⑬ KEZDŐLAP: a kezdőképernyő megjelenítése
- ⑭ VOL + / - : a hangerő beállítása
- ⑮ CH ^ / v : csatornaváltás
- ⑯ MIKROFON: a mikrofon aktiválása
- ⑰ SUBTITLE: a feliratmód be- vagy kikapcsolása
- ⑱ INFO: aktuális műsorinformációk megjelenítése
- ⑲ NÉMÍTÁS: némítás vagy a némítás kikapcsolása
- ⑳ ALKALMAZÁS: az alkalmazáshoz való gyors hozzáférés
 MÉDIA: belépés a média módba
 ☐☐☐☐ : az összes alkalmazás
 BÖNGBÉSZŐ: belépés a BÖNGBÉSZŐBE

A Bluetooth távírányítómodul műszaki adatai

XF2472C

Frekvenciatartomány: 2,400 - 2,4835 GHz

Kimeneti teljesítmény (max.): +4 dBm

MEGJEGYZÉS: a mellékelt távírányító modelltől, országtól/régiótól függően változhat. Ellenőrizze az információkat a tartozékcsoportban található tényleges távírányító szerint.

Távírányító

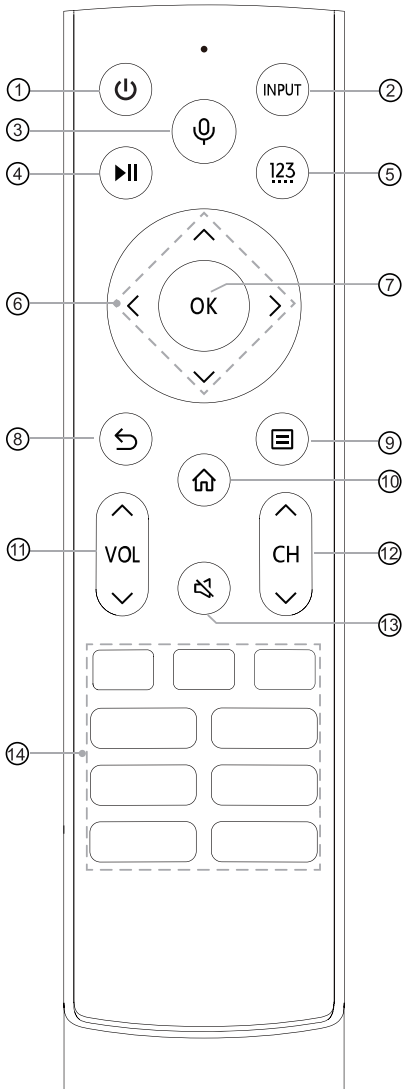

- ① : a tévé bekapcsolása vagy készenléti mód
- ② INPUT: bemeneti források választása
- ③ : a mikrofon aktiválása
- ④ : médiatartalmat vezérlő funkciógombok
- ⑤ : csatornák megadása / számok bevitele és különleges funkciókkal rendelkező gombok (Vörös/Zöld/Sárga/Kék)
- ⑥ : a képernyőn lévő menükben történő navigálást és a tetszése szerinti rendszerbeállításokat teszik lehetővé az Ön számára
- ⑦ OK: a képernyőn lévő menükben tett választásait erősíti meg
- ⑧ : visszatérés az előző menübe
- ⑨ : gyorsbeállító menü
- ⑩ : a kezdőképernyő megjelenítése
- ⑪ VOL : a hangerő beállítása
- ⑫ CH : csatornaváltás
- ⑬ : némitás vagy a némitás kikapcsolása
- ⑭ ALKALMAZÁS: az alkalmazáshoz való gyors hozzáférés
MÉDIA: belépés a média módba

A Bluetooth távírányítómodul műszaki adatai

WNF171

Frekvenciatartomány: 2,400 - 2,4835 GHz

Kimeneti teljesítmény (max.): +4,5 dBm

MEGJEGYZÉS: a mellékelt távírányító modelltől, országtól/régiótól függően változhat. Ellenőrizze az információkat a tartozékczacskóban található tényleges távírányító szerint.

Távírányító

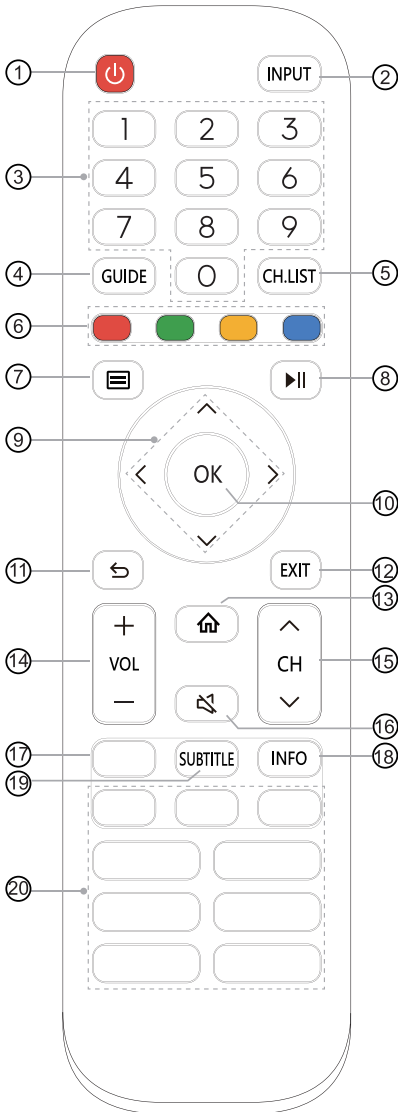

- ① FŐKAPCSOLÓ: a tévé bekapcsolása vagy készenléti mód
- ② INPUT: bemeneti források választása
- ③ Numerikus gombok: közvetlen csatornaválasztás vagy számok bevitelle
- ④ GUIDE: elektronikus műsorújság (DTV üzemmód)
- ⑤ CH.LIST: a csatornalista megjelenítése
- ⑥ Speciális funkciógombok
- ⑦ : gyorsbeállító menü
- ⑧ : médiatartalmat vezérlő funkciógombok
- ⑨ : a képernyőn lévő menükben történő navigálást és a tetszése szerinti rendszerbeállításokat teszik lehetővé az Ön számára
- ⑩ OK: a képernyőn lévő menükben tett választásait erősíti meg
- ⑪ VISSZA: visszatérés az előző menübe
- ⑫ EXIT: kilépés a menüből
- ⑬ KEZDŐLAP: a kezdőképernyő megjelenítése
- ⑭ VOL + / - : a hangerő beállítása
- ⑮ CH / : csatornaváltás
- ⑯ NÉMÍTÁS: némítás vagy a némítás kikapcsolása
- ⑰ TXT/TEXT: a teletext be-/kikapcsolása
- ⑱ INFO: aktuális műsorinformációk megjelenítése
- ⑲ SUBTITLE: a feliratmód be- vagy kikapcsolása
- ⑳ ALKALMAZÁS: az alkalmazáshoz való gyors hozzáférés
MÉDIA: belépés a média módba

MEGJEGYZÉS: a mellékelt távirányító modelltől, országtól/régiótól függően változhat. Ellenőrizze az információkat a tartozékcsoportban található tényleges távirányító szerint.

► Az elemek behelyezése a távírányítóba

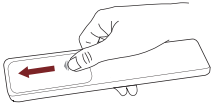

1. Csúsztassa el a hátlapot a távírányító elemrekeszének kinyitására.

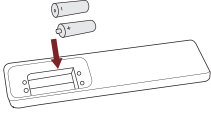

2. Tegyen be két AA vagy AAA méretű elemet. Ügyeljen arra, hogy az elemek (+) és (-) pólusa igazodjon az elemrekeszen jelzett (+) és (-) pólusokhoz.

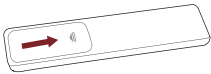

3. Zárja le az elemrekeszt a fedéllel.

☒ MEGJEGYZÉSEK

- A termékkép csak referenciaként szolgál, a tényleges termék megjelenése ettől eltérő lehet.

Az elemek kezelése

- Az elemek nem megfelelő használata korróziót vagy az elemek szivárgását okozhatja, ami pedig tüzet, személyi sérülést vagy anyagi kárt okozhat.
- Kizárólag az ebben a kézikönyvben jelzett elemtípusokat használja. A tényleges távírányítótól függően AA vagy AAA elemeket használjon.
- Ne használjon vegyesen régi és új elemet, illetve különböző típusú elemeket.
- Ne dobja a használt elemeket a háztartási szemétkbe. A helyi előírásoknak megfelelően helyezze őket hulladékba.

► A távírányító párosítása (csak Bluetooth távírányítók esetén)

A TV-t és a távírányítót a bekapcsolást követően párosítsa. A távírányítót a TV-től 3 m-es távolságon belül tartsa. Nyomja meg bármelyik gombot (a bekapcsoló és a mikrofon gombok kivételével) a párosításhoz.

☒ MEGJEGYZÉSEK

- Különleges esetekben a párosításhoz nyomja meg és tartsa lenyomva a [] gombot.
- Ha a távírányítóval kapcsolatban ismeretlen hiba lép fel, azt esetleg interferencia okozhatja. Kísérelje meg eltávolítani az interferenciát okozó eszközt és párosítson újra.
- Ha normális elemfeszültség mellett a távírányítóval kapcsolatos ismeretlen hiba merült fel, vegye ki az elemeket, bármelyik gombot tartsa 1~2 másodpercig lenyomva és tegye vissza az elemeket. Ezután a távírányító normálisan fog működni.
- Ha a TV készenléti üzemmódban van, a távírányítót nem lehet a TV-vel párosítani.

► A távírányító működési tartománya

1. A távírányító akár a TV előtti 8 méteres távolságból is működhet.
2. A távírányító szöge: az érzékelőt megcélozva, 6 méter távolságból, a vezérelt vízszintes szög $\pm 30^\circ$ -on belül, míg a függőleges szög $\pm 15^\circ$ -on belül van.
3. A helyiség világosságától függően a működési távolság eltérő lehet.

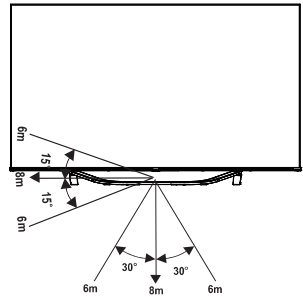

Az egység ártalmatlanítása

A terméket nem szabad összetörni, szétszerelni vagy a háztartási hulladékkal együtt kidobni.

Be kell csomagolni és úgy kell átadni az erre feljogosított újrahasznosítónak.

A tévé első bekapcsolása

A tévé első bekapcsolása

1. Ha elvégezte az összes csatlakoztatást, csatlakoztassa a tápkábelt a konnektorhoz.
2. A tévékészülék első bekapcsolásakor a telepítési segéd jelenik meg.
3. A [^ / v / < / >] gombokkal navigálhat a menükben és módosíthatja a beállításokat. A megerősítéshez nyomja meg az [OK] gombot.

Nyelvének kiválasztása	Válassza ki azt a nyelvet, amelyen a menüt megjeleníteni kívánja. Nyomja meg a menü gombot, hogy a TV-t áruházi üzemmódba állítsa.
Beállítás mobiltelefonon vagy beállítás a TV-n	Olvassa be a QR-kódot és töltsse le okoseszközére a mobilalkalmazást, majd állítsa be a működést; a TV-n is folytathatja a beállítást.
Csatlakozás az Internethez	WLAN-on keresztül csatlakozzon kedvenc alkalmazásaihoz, filmjeihez és műsoraihoz az Interneten.
Válassza ki a helyét	Ha ismerjük az Ön földrajzi helyét, ez segít az Ön számára javasolt tartalmak testreszabott ajánlásában.
Általános szállítási feltételek, Adatvédelmi irányelv	Ennek a készüléknek a használatát az Ön számára a Végfelhasználói licencszerződés szabályozza, ha nem fogadja el a Végfelhasználói licencszerződést, ezzel a készülék összes okos funkcióját kikapcsolja. Választása megtétele előtt figyelmesen olvassa el a részleteket.
Jelentkezzen be a VIDAA fiókjába	VIDAA fiók segítségével kezelheti a tartalom-preferenciáit, előfizetéseit és sok más.
Válassza ki a hangvezérlési asszisztensét	Válassza ki azt a hangvezérlési asszisztenset, amelyiket alkalmazni kívánja a TV-n.
Adjon nevet a TV-jének	Adjon a TV-nek egyedi nevet, hogy segítse az azonosítást átjátszás közben vagy akkor, ha más eszközökről csatlakozik hozzá.
Üdvözljük a VIDAA-ban	Gratulálunk! Ön befejezte a beállítást. A preferenciái szerinti kezdéshez válasszon a képernyőn lévő lehetőségek közül.

MEGJEGYZÉS: a fenti iránymutatás csak tájékoztató jellegű és modelltől/országtól/régiótól függően eltérő lehet.

Műszaki adatok

☑ A jellemzők, a megjelenés és a műszaki adatok külön értesítés nélkül változhatnak.

Elem		55"	65"
Méretek (Sz × Ma × Mé)	Állvány nélkül	48,5 × 28,0 × 3,0 hüvelyk (1233 × 710 × 76 mm)	57,1 × 32,7 × 3,0 hüvelyk (1451 × 830 × 76 mm)
	Állvánnyal	48,5 × 30,2 × 12,1 hüvelyk (1233 × 767 × 307 mm)	57,1 × 35,1 × 12,1 hüvelyk (1451 × 891 × 307 mm)
Tömeg	Állvány nélkül	31,7 lbs (14,4 kg)	41,9 lbs (19,0 kg)
	Állvánnyal	33,7 lbs (15,3 kg)	43,9 lbs (19,9 kg)
Aktív képernyőméret (képátló)		139 cm	164 cm
Képernyőfelbontás		3840 × 2160	
Hangteljesítmény		10 W + 10 W	10 W + 10 W
Működés közben mért teljesítmény sűrűség		0,020 W/cm ²	0,018 W/cm ²
Áramfogyasztás kikapcsolt állapotban		N.A.	
Áramfogyasztás készenléti állapotban		0,5 W	
Energiafogyasztás		Lásd az adattáblát.	
Áramellátás		Lásd az adattáblát.	
Vételi rendszerek	Analog	PAL-D/K, B/G, I, SECAM-D/K, B/G	
	Digitális	DVB-T/T2, DVB-C, DVB-S/S2	
Vezeték nélküli LAN-modul műszaki adatai	Típusjel	TX7663BU51T	
	Frekvencia tartomány	2,4 - 2,4835 GHz 5,15 - 5,85 GHz	
	Kimeneti teljesítmény (max.)	2,4 - 2,4835 GHz 17 dBm 5,15 - 5,25 GHz 14 dBm 5,25 - 5,35 GHz (DFS sáv) 14 dBm 5,49 - 5,71 GHz (DFS/TPC sáv) 14 dBm 5,725 - 5,85 GHz (az EU-n kívüli használathoz) 14 dBm	
A Bluetooth távirányító modul műszaki adatai	Típusjel	TX7663BU51T	
	Frekvencia tartomány	2,4 - 2,4835 GHz	
	Kimeneti teljesítmény (max.)	2,4 - 2,4835 GHz, 1. osztály, 6 dBm	
Környezeti feltételek		Hőmérséklet: 41 °F - 95 °F (5 °C - 35 °C) Páratartalom: 20 % - 80 % relatív páratartalom Légköri nyomás: 86 kPa - 106 kPa	

Műszaki adatok

HDMI-bemenet	<p>RGB / 60 Hz (640 × 480, 800 × 600, 1024 × 768) YUV / 60 Hz (480i, 480p, 720p, 1080i, 1080p) YUV / 50 Hz (576i, 576p, 720p, 1080i, 1080p) 3840 × 2160 / 24 Hz, 3840 × 2160 / 25 Hz, 3840 × 2160 / 30 Hz, 3840 × 2160 / 50 Hz, 3840 × 2160 / 60 Hz HDMI 3, 4-hez: 3840 × 2160 / 120 Hz, 2560 × 1440 / 120 Hz, 1920 × 1080 / 120 Hz</p>
---------------------	---

EPREL Regisztrációs információ

Modell azonosító	EPREL regisztrációs szám	Modell azonosító	EPREL regisztrációs szám
55U7HQ	1098180	65U7HQ	1105542
55U70HQ	1098206	65U70HQ	1105550
55U71HQ	1098210	65U71HQ	1105566
55U72HQ	1098212	65U72HQ	1105567
55U7HQCH	1098215	65U7HQCH	1105570
55U70HQCH	1098218	65U70HQCH	1105577
55U78HQNE	1098227	65U78HQNE	1105586
55U76HQ	1098229	65U76HQ	1105587
55U77HQ	1098232	65U77HQ	1105588
55U78HQ	1098234	65U78HQ	1105593
55U79HQ	1098236	65U79HQ	1105597
55U78HQCH	1098241	65U78HQCH	1105600
55U79HQCH	1098255	65U79HQCH	1105603
55U79HQNE	1098281	65U79HQNE	1105608
55U7HQTUK	1098594	65U7HQTUK	1105612
55U70HQTUK	1098613	65U70HQTUK	1105615
55U71HQTUK	1098897	65U71HQTUK	1105620
55U72HQTUK	1099081	65U72HQTUK	1105622
55U76HQTUK	1099088	65U76HQTUK	1105627
55U77HQTUK	1099095	65U77HQTUK	1105629

Újrahasznosítás/licenck

WEEE (Waste Electronic Electric Equipment - Elektromos és elektronikus berendezések hulladékai)

2012/19/EU irányelv



Ez a terméken vagy a csomagolásán elhelyezett jelzés azt jelenti, hogy terméket nem szabad a háztartási hulladékkal együtt kidobni. Ehelyett a hulladék berendezést úgy kell ártalmatlanítani, hogy leadják azt az Elektromos és elektronikus berendezések hulladékai újrahasznosítására kijelölt gyűjtőpontra. A hulladék berendezések szelektív gyűjtése és újrahasznosítása az ártalmatlanításkor támogatja a természeti erőforrások megőrzését, az újrahasznosítás pedig védi az emberi egészséget és a környezetet. Arról szóló további információkat, hogy hol adhatja le hulladék berendezéseit újrahasznosításra a helyi városi hivatalban, a háztartási hulladékgyűjtő szolgálatnál vagy abban az üzletben kaphat, ahol a terméket megvásárolta.



Points de collecte sur www.quefaireedemesdechets.fr
Privilégiez la réparation ou le don de votre appareil !

Elemek



Az elemekre vonatkozó irányelv értelmében a használt elemeket nem szabad a háztartási hulladékkal együtt kidobni. Az elemeket a kiskereskedelmi üzletekben erre a konkrét célra elhelyezett gyűjtőkonténerekben helyezze el.

RoHS (Veszélyes anyagok korlátozása)

2011/65/EU irányelv



Ez az európai irányelv azokat a veszélyes anyagokat korlátozza, amelyek nehezen újrahasznosíthatók.

Ez lehetővé teszi az elektromos és elektronikus berendezések egyszerű újrahasznosítását és hozzájárul a környezet védelméhez.

Az ebben a termékben alkalmazott anyagok megfelelnek az RoHS irányelvnek.



A HDMI és a HDMI High-Definition Multimedia Interface kifejezések, valamint a HDMI embléma a HDMI Licensing Administrator, Inc. védjegyei vagy bejegyzett védjegyei az Amerikai Egyesült Államokban és más országokban.



A Dolby, Dolby Vision, Dolby Atmos és a dupla D embléma a Dolby Laboratories Licensing Corporation bejegyzett védjegyei. A Dolby Vision IQ a Dolby Laboratories Licensing Corporation védjegye. A Dolby Laboratories licence alapján készült. Bizalmas, közzé nem tett munkák. Szerzői jogvédelem alatt áll © 2012-2021 Dolby Laboratories. Minden jog fenntartva.

EGYSZERŰSÍTETT EU-S MEGFELELŐSÉGI NYILATKOZAT

Ezennel a Hisense Visual Technology Co., Ltd. nyilatkozik arról, hogy az [ERF3A86 / ERF3B86H / ERF3C86H / ERF3D86H / ERF3E86H / ERF3F86H / ERF3G86H / ERF3N80H / ERF3M80H / ERF3F90H / 55U7HQ / 55U70HQ / 55U71HQ / 55U72HQ / 55U7HQCH / 55U70HQCH / 55U78HQNE / 55U76HQ / 55U77HQ / 55U78HQ / 55U79HQ / 55U78HQCH / 55U79HQCH / 55U79HQNE / 55U7HQTUK / 55U70HQTUK / 55U71HQTUK / 55U72HQTUK / 55U76HQTUK / 55U77HQTUK / 65U7HQ / 65U70HQ / 65U71HQ / 65U72HQ / 65U7HQCH / 65U70HQCH / 65U78HQNE / 65U76HQ / 65U77HQ / 65U78HQ / 65U79HQ / 65U78HQCH / 65U79HQCH / 65U79HQNE / 65U7HQTUK / 65U70HQTUK / 65U71HQTUK / 65U72HQTUK / 65U76HQTUK / 65U77HQTUK] típusjelű rádióberendezés megfelel a 2014/53/EU irányelv követelményeinek. Az EU-megfelelőségi nyilatkozat teljes szövege a következő címen érhető el: <https://global.hisense.com/support/certificate-download/>.

Nagy-Britannia esetén:

EGYESÜLT KIRÁLYSÁGI EGYSZERŰSÍTETT MEGFELELŐSÉGI NYILATKOZAT

Ezennel a Hisense Visual Technology Co., Ltd. nyilatkozik arról, hogy az [ERF3A86 / ERF3B86H / ERF3C86H / ERF3D86H / ERF3E86H / ERF3F86H / ERF3G86H / ERF3N80H / ERF3M80H / ERF3F90H / 55U7HQ / 55U70HQ / 55U71HQ / 55U72HQ / 55U7HQCH / 55U70HQCH / 55U78HQNE / 55U76HQ / 55U77HQ / 55U78HQ / 55U79HQ / 55U78HQCH / 55U79HQCH / 55U79HQNE / 55U7HQTUK / 55U70HQTUK / 55U71HQTUK / 55U72HQTUK / 55U76HQTUK / 55U77HQTUK / 65U7HQ / 65U70HQ / 65U71HQ / 65U72HQ / 65U7HQCH / 65U70HQCH / 65U78HQNE / 65U76HQ / 65U77HQ / 65U78HQ / 65U79HQ / 65U78HQCH / 65U79HQCH / 65U79HQNE / 65U7HQTUK / 65U70HQTUK / 65U71HQTUK / 65U72HQTUK / 65U76HQTUK / 65U77HQTUK] típusú rádió berendezés kielégíti a 2017. évi Rádióberendezésekről szóló szabályozás követelményeit. A UK megfelelőségi nyilatkozat teljes szövege a következő internetes címen található: <https://global.hisense.com/support/certificate-download/>.