

Hisense

life reimagined

UPORABNIŠKI PRIROČNIK

Pred uporabo aparata, prosimo, pozorno preberite ta priročnik in ga shranite za uporabo v prihodnje

Slovenščina

Hvala, ker ste izbrali Hisense. Prepričani smo, da boste z užitkom uporabljali svoj novi hladilnik. Vseeno pa priporočamo, da pred uporabo aparata pozorno preberete navodila, v katerih so navedene podrobnosti glede njegove namestitve in uporabe. Prosimo, shranite ta priročnik, če bi ga v prihodnje še potrebovali.

Kazalo

VARNOST PRI UPORABI HLADILNIKA	3
DELI IN FUNKCIJE	7
ZAHTEVJE GLEDE NAMESTITVE	8
Zahteve glede kraja namestitve	8
Zahteve glede napajanja z električno energijo	8
NAVODILA ZA NAMESTITEV	9
Odstranjevanje embalaže s hladilnika	9
Postavitev aparata	9
Odstranitev vrat	9
Uporaba hranilnika vode	10
Zaključek namestitve	11
Uravnavanje hladilnika	11
Poravnavanje vrat	11
UPORABA HLADILNIKA	12
Odpiranje in zapiranje vrat	12
Uporaba upravljalnih elementov	13
Funkcije in lastnosti	15
Splošne informacije o uporabi	17
SKRB ZA HLADILNIK	19
Čiščenje	19
Osvetlitev	19
Ko ste na počitnicah ali ko se selite	20
Ponovna namestitev in uporaba hladilnika	20
ODPRAVLJANJE TEŽAV IN MOTENJ	21

Varnost pri uporabi hladilnika

Vaša varnost in varnost drugih sta zelo pomembni.

V tem priročniku ter na samem aparatu so podana mnoga pomembna sporočila glede varnosti. Preberite in vedno upoštevajte vsa varnostna priporočila.



To je simbol, ki opozarja na varnost.

Ta simbol vas opozarja na potencialne nevarnosti, zaradi katerih lahko pride do telesne poškodbe ali smrti vas ali koga drugega. Ob vseh varnostnih sporočilih bosta tudi simbol, ki opozarja na varnost, ter beseda "NEVARNOST", "OPOZORILO" ali "POZOR".

Ti dve besedi imata naslednji pomen:



NEVARNOST

Neposredno nevarna situacija. Če takoj ne upoštevate teh navodil, lahko pride do smrti ali resne telesne poškodbe.



OPOZORILO

Potencialno nevarna situacija, ki, če se ji ne izognete, bi lahko privedla do smrti ali hujše telesne poškodbe.



POZOR!

Potencialno nevarna situacija, ki, če se ji ne izognete, bi lahko privedla do srednje težke ali lažje poškodbe.

Vsa varnostna sporočila bodo navedla, kaj je potencialna nevarnost, kako zmanjšati možnost poškodbe ter kaj se lahko zgodi, če ne upoštevate navodil.



Varnost in opozorila

Za svojo varnost in pravilno uporabo pred namestitvijo in prvo uporabo tega aparata pozorno preberite ta priročnik, vključno z nasveti in opozorili. Da bi se izognili nepotrebnim napakam in nesrečam, je pomembno poskrbeti, da so vse osebe, ki uporabljajo ta aparat, temeljito poučene o njegovem delovanju in varnostnih vidikih. Shranite ta navodila in poskrbite, da bodo priložena aparatu, če le-tega preselite ali prodate, da bodo vsi, ki ga uporabljajo v času njegove življenjske dobe, ustrezno obveščeni o njegovi uporabi in varnostnih opozorilih.

Zavoljo varnosti oseb in premoženja upoštevajte opozorila, podana v teh navodilih za uporabo, saj proizvajalec ne odgovarja za škodo, ki nastane ob neupoštevanju le-teh.

Varnost otrok in drugih ranljivih oseb

➤ V skladu s standardom EN:

Ta aparat smejo uporabljati otroci, starejši od 8 let, in osebe z zmanjšanimi fizičnimi, senzoričnimi ali psihičnimi sposobnostmi ali pomanjkanjem izkušenj in znanja, če so pod nadzorom odgovorne osebe oziroma če so bili poučeni o pravilni uporabi aparata ter o nevarnostih, povezanih z njegovo uporabo. Otroci naj se ne igrajo z aparatom. Otroci naj ne čistijo aparata in naj ne opravljajo vzdrževalnih opravil na njem brez ustreznega nadzora. Otroci stari od 3 do 8 smejo dajati stvari v hladilno napravo in jih jemati ven.

➤ V skladu s standardom IEC:

Aparat ni namenjen uporabi s strani oseb (vključno z otroki) z zmanjšanimi fizičnimi, gibalnimi ali umskimi zmogljivostmi ali oseb s pomanjkanjem izkušenj ali znanja, razen če aparat uporabljajo pod ustreznim nadzorom ali po navodilih oseb, ki so zadolžene za njihovo varnost.

- Nadzorujte otroke, ko so v bližini aparata, in jim prepričajte, da bi se igrali z njim.
- Vso embalažo hranite proč od otrok, saj obstaja nevarnost zadušitve.
- Če se odločite zavreči aparat, izvlecite vtikač iz vtičnice, prerežite priključno vrstico (čim bliže aparatu) ter odstranite vrata, saj tako prepričajte možnost električnega udara ter da bi se otroci, ki bi se igrali z aparatom, zaprli vanj.
- Če s tem aparatom, ki ima magnetna tesnila vrat, nadomeščate starejši aparat z vzmetnim zaklepom (zapahom) na vratih ali pokrovu, uničite vzmetni zaklep, preden zavržete stari aparat. Tako boste prepričili, da bi aparat postal smrtna past za otroke.



Splošna varnost

- Aparat je namenjen uporabi v gospodinjstvu in podobnih okoljih, kot so:
 - priročne kuhinje za osebe v trgovinah in drugih delovnih okoljih,
 - družinske kmetije in nastanitvene enote za goste v hotelih, motelih in drugih nastanitvenih objektih,
 - objekti, ki nudijo nočitve z zajtrkom,
 - prireditvah s kateringom in v podobnih okoljih, ki niso maloprodajni obrati.
- V tem aparatu ne hranite eksplozivnih snovi, kot so pločevinke aerosola z vnetljivim potisnim plinom.
- Poškodovano priključno vrvico sme zamenjati le proizvajalec ali pooblaščen serviser oz. druga strokovno usposobljena oseba, saj je sicer lahko takšno opravilo nevarno.
- OPOZORILO – Poskrbite, da bodo prezračevalne reže oz. odprtine na ohišju aparata ali na kuhinjskem elementu, v katerega je aparat vgrajen, vedno proste.
- OPOZORILO – Ne uporabljajte mehanskih naprav ali drugih sredstev za pospeševanje postopka odtajanja, razen tistih, ki jih priporoča proizvajalec.
- OPOZORILO – Pazite, da ne poškodujete tokokroga hladilnega sredstva.
- OPOZORILO – Ne uporabljajte električnih aparatov v notranjosti delov hladilnika oz. zamrzovalnika, ki so namenjeni shranjevanju hrane, razen če gre za aparate, ki jih priporoča proizvajalec.
- Hladilno sredstvo ter plin za izolacijo sta vnetljiva. Ko odlagate odsluženi aparat, ga odložite le v pooblaščenem centru za odlaganje odpadkov. Ne izpostavljajte aparata ognju.
- OPOZORILO – Pri nameščanju aparata poskrbite, da priključna vrvica ne bo stisnjena, priščipnjena ali poškodovana.
- OPOZORILO – V posodo za vodo vlivajte izključno pitno vodo.
- OPOZORILO – Za aparatom naj ne bo več premičnih vtičnic (razdelilnikov) ali prenosnih napajalnih naprav (akumulatorjev ali generatorjev).

Menjava žarnice LED

- OPOZORILO – Žarnice LED ne sme menjati uporabnik! Če je žarnica LED poškodovana, pokličite službo za pomoč uporabnikom.

Hladilno sredstvo

Hladilni tokokrog aparata je napolnjen s hladilnim sredstvom izobutan (R600a), ki je zemeljski plin z visoko stopnjo okoljske skladnosti, vendar je vnetljiv. Poskrbite, da med transportom in namestitvijo aparata ne pride do poškodbe katerega koli dela tokokroga hladilnega sredstva.

Hladilno sredstvo (R600a) je vnetljivo.

- OPOZORILO – Hladilniki vsebujejo hladilno sredstvo in pline v izolaciji. Odlaganje hladilnega sredstva in plinov, ko je aparat odslužen, mora biti opravljeno profesionalno, saj lahko sicer pride do poškodb oči ali do vžiga. Preden na ustrezen način odložite aparat, se prepričajte, da cevi tokokroga hladilnega sredstva niso poškodovane.



Opozorilo: Tveganje požara/vnetljivi materiali

Če je tokokrog hladilnega sredstva poškodovan, upoštevajte naslednje napotke:

- Ne uporabljajte odprtega ognja ali drugih virov vžiga. Temeljito prezračite prostor, v katerem se nahaja aparat. Spreminjanje specifikacij ali kakršni koli posegi v ta aparat so nevarni. Kakršna koli poškodba priključne vrvice lahko povzroči kratek stik, požar in/ali električni udar.

Električna varnost

- Priključne vrvice ni dovoljeno podaljševati.
- Poskrbite, da vtikač ni zdrobljen ali poškodovan. Zdrobljen ali poškodovan vtikač se lahko pregreje in povzroči požar.
- Poskrbite, da bo glavni vtikač aparata lahko dostopen.
- Ne vlecite za priključno vrvico.
- Če je stik med vtikačem in vtičnico rahel oz. ni dovolj čvrst, ne vstavljajte vtikača v takšno vtičnico. Obstaja nevarnost električnega udara ali požara.
Ne uporabljajte aparata, če ni nameščen pokrov notranjega svetila (žarnice).
- Hladilnik je namenjen izključno priklopu na električno omrežje z enofaznim izmeničnim tokom 220~240 V/50 Hz. Če je nihanje napetosti v uporabnikovem omrežju tako veliko, da napetost presega zgoraj navedene vrednosti, potem iz varnostnih razlogov namestite samodejni regulator izmenične napetosti z močjo, večjo od 350 W. Hladilnik mora biti priklopljen na svojo, ločeno vtičnico in ne na vtičnico, ki bi si jo delil z drugimi električnimi aparati. Vtikač mora ustrezati vtičnici; tako vtikač kot vtičnica morata imeti ozemljitveni vod.

Dnevna uporaba

- V aparatu ne hranite vnetljivih plinov ali tekočin, saj obstaja nevarnost eksplozije.
- V notranjosti tega aparata (hladilnika) ne uporabljajte drugih električnih aparatov, npr. aparatov za izdelavo sladoleda, mešalnikov itd.
- Ko izklapljate aparat, vedno vlecite za vtikač in nikoli za priključno vrvico.
- Ne postavljajte vročih predmetov v bližino plastičnih sestavnih delov tega aparata.
- Ne naslanjajte hrane oz. artiklov, ki jih hranite v hladilniku, na prezračevalne reže na hrbtne steni.
- Predhodno pakirano zamrznjeno hrano shranjujte v skladu z navodili proizvajalca takšne hrane.
- Dosledno upoštevajte priporočila za shranjevanje, ki jih podaja proizvajalec aparata. Upoštevajte ustrezna navodila za shranjevanje.
- Ne postavljajte pijač z ogljikovim dioksidom oz. mehurčki v zamrzovalnik, saj se lahko tlak v steklenici poveča in le-ta lahko eksplodira ter tako poškoduje aparat.
- Če zaužijete zamrznjeno hrano takoj po tem, ko ste jo vzeli iz zamrzovalnika, lahko utrpite ozeblino.
- Ne izpostavljate aparata neposredni sončni svetlobi.
- Pazite, da ne bo v bližini aparata gorečih sveč, svetilk ali drugih predmetov z odprtim plamenom, da se aparat ne bi vnel.
- Aparat je namenjen shranjevanju hrane in/ali pijač v običajnih gospodinjstvih, v skladu s pojasnili v tem priročniku.
Aparat je težek. Bodite previdni, ko ga prestavljate.
- Ne odstranjujte in ne dotikajte se predmetov iz zamrzovalnika, če imate vlažne ali mokre roke, saj lahko to povzroči odrgnine ali ozeblino.
- Nikoli ne stopajte na dno, predale, vrata itd. hladilnika in jih ne uporabljajte kot oporo.
- Ko se zamrznjena hrana odtaja, je nikoli ponovno ne zamrzujte.
- Ne uživajte ledenih lučk ali ledenih kock neposredno iz zamrzovalnika, saj lahko to povzroči ozeblino na ustih in ustnicah.

- Ne prenapolnite oz. ne preobremenite polic v vratih hladilnika in ne prenapolnite predalov za zelenjavo, da ne bi predmeti padali iz njih ter poškodovali vas ali aparata.
- OPOZORILO – Preden hrano postavite v hladilnik, jo zavijte v vrečke ali drugo primerno embalažo. Tekočine hranite v steklenicah ali posodah s pokrovom, saj se lahko sicer razlijejo, čiščenje razlite tekočine pa ni preprosto.
- Ta hladilni aparat ni namenjen vgradnji – ne uporabljajte ga kot vgradni aparat.



Pozor!

Nega in čiščenje

- Preden začnete z vzdrževalnimi opravili, izklopite aparat in izvlecite vtikač iz vtičnice.
- Ne čistite aparata s kovinskimi predmeti, parnimi čistilniki, eteričnimi olji, organskimi topili ali grobimi čistili.
- Ne uporabljajte ostrih predmetov za čiščenje vodnega kamna z aparata. Uporabite plastično strgalo.

Namestitev

Pomembno!

- Pri priklopu aparata na električno omrežje bodite previdni in upoštevajte navodila v tem priročniku.
- Odstranite embalažo z aparata in preverite, ali je nemara poškodovan. Če je aparat poškodovan, ga ne priključite na električno omrežje. Morebitne poškodbe nemudoma sporočite trgovcu, pri katerem ste kupili aparat. V tem primeru obdržite embalažo aparata.
- Priporočamo, da pred priklopom aparata ta miruje vsaj štiri ure, da olje steče nazaj v kompresor.
- Okoli aparata je treba zagotoviti zadostno kroženje zraka, saj se lahko sicer aparat pregreje. Upoštevajte navodila glede namestitve, da bi zagotovili zadostno prezračevanje oz. kroženje zraka. Če je le možno, naj hrbtina stena aparata ne bo preblizu steni, tako da se je deli aparata (kompresor, kondenzator), ki se med delovanjem segrevajo, ne bodo dotikali. Tako preprečite tveganje požara. Upoštevajte navodila glede namestitve.
- Aparata ne postavite preblizu radiatorja ali štedilnika.
- Poskrbite, da bo po namestitvi aparata vtikač lahko dostopen.

Servis

- Vsa opravila na električni napeljavi, ki so potrebna za servisiranje aparata, mora opraviti ustrezno usposobljen strokovnjak za električne napeljave ali druga usposobljena oseba.
 - Ta proizvod mora servisirati pooblaščen servisni center, pri tem pa je treba uporabljati izključno originalne nadomestne dele.
1. Če ima aparat sistem proti nalaganju ivja in ledu (Frost Free).
 2. Če ima aparat tudi zamrzovalni del.

Ustrezno odlaganje odsluženega hladilnika

⚠ OPOZORILO

Nevarnost zadušitve

Odstranite vrata z odsluženega hladilnika. Če tega ne storite, lahko pride do smrti ali možganskih poškodb.

POMEMBNO: Primeri, ko otroci ostanejo ujeti v aparatu in se v njem zadušijo, niso stvar preteklosti. Odloženi ali zapuščeni hladilniki so še vedno nevarni – tudi če jih pustite nekje le nekaj dni. Če ste se odločili zavreči svoj odsluženi hladilnik, prosimo, upoštevajte naslednja navodila, da bi preprečili nesreče.

Preden zavržete svoj odsluženi hladilnik ali zamrzovalnik:

- Snemite vrata.
- Police pustite na svojem mestu, da otroci ne morejo zlesti v aparat.

Pomembne informacije glede odlaganja hladilnih sredstev:

Hladilnik odložite v skladu z nacionalnimi in lokalnimi predpisi. Hladilno sredstvo mora iz aparata odstraniti strokovnjak z ustrezno licenco, v skladu z ustaljenimi postopki.

Deli in funkcije

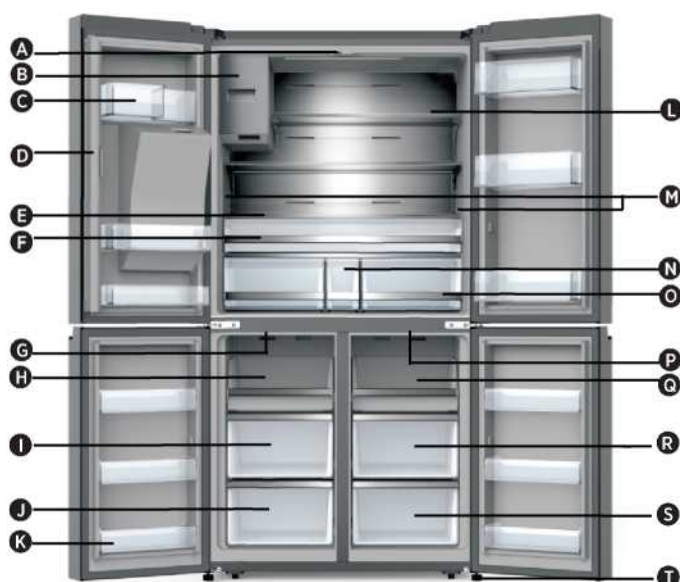

- | | | |
|---------------------------------|------------------------------------|---|
| (A) Lučka LED v hladilniku | (H) Pladenj zamrzovalnika | (O) Predal za shranjevanje |
| (B) Ledomat | (I) Srednji predal zamrzovalnika | (P) Lučka LED v spremenljivem/večnamenskem predelu |
| (C) Polica na vratih hladilnika | (J) Spodnji predal zamrzovalnika | (Q) Pladenj v spremenljivem/večnamenskem predelu |
| (D) Gibljivo predelno tesnilo | (K) Polica na vratih zamrzovalnika | (R) Srednji predal v spremenljivem/večnamenskem predelu |
| (E) Pokrov | (L) Steklena polica | (S) Spodnji predal v spremenljivem/večnamenskem predelu |
| (F) Večnamenski predal | (M) Stranske lučke v hladilniku | (T) Izravnalna nožica |
| (G) Lučka LED v zamrzovalniku | (N) Hranilnik vode | |

OPOMBA: Videz vašega modela hladilnika se lahko razlikuje od te in drugih risb v priročniku, odvisno od funkcij modela vašega aparata.

OPOMBA: Za čim boljšo energijsko učinkovitost aparata, prosimo, namestite vse police in predale aparata v njihov prvotni položaj, kot kaže zgornja slika.

Zahteve glede namestitve

Zahteve glede kraja namestitve

⚠ OPOZORILO



Tveganje požara/vnetljivi materiali
Vnetljive materiale in hlape, npr. bencin,
hranite proč od aparata.
V nasprotnem primeru lahko pride do smrti,
eksplozije ali požara.

POMEMBNO: Ta hladilnik je namenjen izključno uporabi v zaprtih prostorih v gospodinjstvu.

Temperatura

Ta hladilnik je namenjen uporabi v okolju s temperaturo med najmanj 16 °C in največ 43 °C. Optimalna sobna temperatura za delovanje aparata, pri kateri je poraba električne energije nižja in omogoča kar najboljše hlajenje, je med 16 °C in 32 °C. Priporočamo, da hladilnika ne namestite v bližini vira toplote, na primer pečice ali radiatorja.

Zunanost in dimenzije

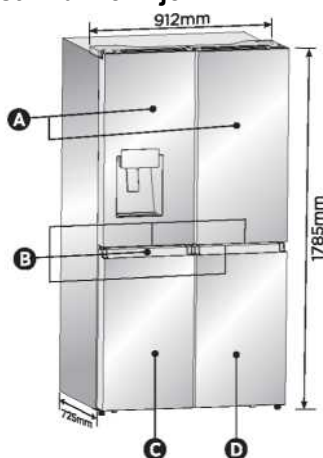

- | | |
|---------------------------|--|
| (A) Vrata hladilnega dela | (C) Vrata zamrzovalnika |
| (B) Ročaji | (D) Vrata spremenljivega/večnamenskega predela |

Prezračevanje

Za učinkovito delovanje je potrebno zadostno kroženje zraka okoli hladilnika.

Da bi zagotovili ustrezno prezračevanje, poskrbite za zadostne odmike.

Priporočeni odmiki

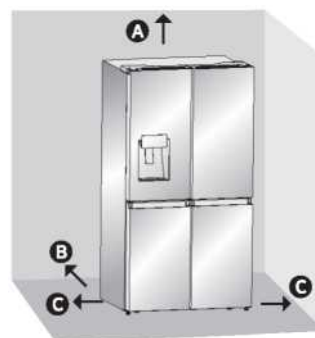

(A) 100 mm nad aparatom

(B) 50 mm za aparatom

(C) 50 mm ob vsaki strani aparata

OPOMBA: Zagotovite dovolj prostora, da se bodo vrata lahko odpirala..

Zahteve glede napajanja z električno energijo

⚠ OPOZORILO



Nevarnost električnega udara!
Aparat priključite na ozemljeno trižilno vtičnico.
Ne odstranjujte ozemljitvenega vodnika z vtičača.
Ne uporabljajte pretvornikov.
Ne uporabljajte podaljškov.
V nasprotnem primeru lahko pride do smrti,
požara ali električnega udara.

Preden premaknete hladilnik na njegovo končno mesto, se prepričajte, da imate ustrezen električni priključek.

Priporočen način ozemljitve

Potrebna je ozemljena vtičnica, 220–240 V, 50 Hz, AC, 15- ali 20-amperska varovalka. Priporočljivo je v napeljavi predvideti posebno varovalko, preko katere bo priključen hladilnik. Uporabite vtičnico, ki je ni mogoče izklopiti s stikalom. Ne uporabljajte podaljškov.

OPOMBA: Pred namestitvijo ali čiščenjem izklopite hladilnik iz električnega omrežja. Ko zaključite, ponovno priključite hladilnik na električno omrežje in ponovno nastavite zeleno temperaturo.

Navodila za namestitev

Odstranite embalažo s hladilnika

OPOZORILO



Nevarnost požara ali eksplozije

Pazite, da ne predrete napeljave za hladilno sredstvo.

Pozorno in dosledno upoštevajte navodila.

V aparatu je uporabljeno vnetljivo hladilno sredstvo.

V nasprotnem primeru lahko pride do smrti, eksplozije ali požara.

POMEMBNO: Ko premikate hladilnik, bodite previdni, da ne bi poškodovali napeljave za hladilno sredstvo ali povečali tveganja puščanja.

OPOZORILO

Nevarnost velike teže

Hladilnik naj premikata in nameščata vsaj dve osebi.

Če tega ne storite, lahko pride do poškodbe hrbta ali drugih poškodb.

Odstranite embalažo

- Odstranite lepilni trak in ostanke lepila s površin hladilnika, preden ga vklopite. S prsti vtrite majhno količino tekočega detergenta za ročno pomivanje posode čez ostanke lepila. Obrišite s toplo vodo in posušite.

OPOMBA: Za odstranjevanje lepilnega traku ali lepila ne uporabljajte ostrih pripomočkov, alkohola oz. alkoholne raztopine za razkuževanje, vnetljivih tekočin ali grobih čistil. Ti izdelki lahko poškodujejo površino vašega hladilnika. Za več informacij glejte poglavje "Varnost".

- Ustrezno zavržite oz. reciklirajte ves embalažni material.
- Če je bil hladilnik nekaj časa v vodoravnem ali poševnem položaju, počakajte 4 ure, preden ga ponovno vklopite, da se olje v kompresorju umiri.

Ko premikate hladilnik:

Hladilnik je težak. Ko ga premikate zaradi čiščenja ali servisiranja, pokrijte tla s kartonom ali ploščo iz trdega materiala, da ne bi poškodovali tal oz. talnih oblog. Ko premikate hladilnik, ga vedno vlecite naravnost.

Ne premikajte ga z zaporednimi sunki v vzorcu cikcak ali ga naslanjati z enega kota na drugega, kot bi hladilnik "hodil", saj lahko tako poškodujete tla.

Čiščenje po pred uporabo

Ko odstranite ves embalažni material, pred uporabo očistite notranjost hladilnika. Glejte navodila za čiščenje v poglavju "Skrb za hladilnik."

Pomembne informacije glede steklenih polic in pokrovov:

Ne čistite steklenih polic ali pokrovov s toplo vodo, kadar so hladni. Police in pokrovi lahko zaradi nenadnih temperaturnih sprememb ali udarcev počijo. Kaljeno steklo je izdelano tako, da se razbije na mnoge majhne koščke velikost kamenčkov. To je običajno. Steklene police in pokrovi so težki. Ko jih jemljete iz aparata, jih držite z obema rokama, da vam ne bi padli na tla.

Postavitev aparata

- Ta aparat deluje dobro v klimatskih razredih od SN do ST.

Aparat morda ne bo deloval pravilno, če ga dlje časa pustite pri temperaturi, ki je nad ali pod navedenim temperaturnim razponom.

Klimatski razred	Temperatura okolja
SN	+10 °C do +32 °C
N	+16 °C do +32 °C
ST	+16 °C do +38 °C
T	+16 °C do +43 °C

Odstranitev vrat (samo po potrebi)

Izmerite hladilnik in se prepričajte, da ga boste lahko nesli skozi vrata. Če je hladilnik prevelik, da bi ga lahko nesli skozi vrata, sledite navodilom za odstranitev vrat dveh delov hladilnika in sprednje plošče zamrzovalnega predala.

OPOZORILO



Nevarnost električnega udara!

Pred odstranjevanjem vrat izključite hladilnik iz električnega omrežja. Pred uporabo ponovno priključite ozemljitveni vodnik.

Če tega ne storite, lahko pride do električnega udara ali smrti.

Orodje, ki ga boste potrebovali (ni priloženo)

	
Imbusni ključ (4 mm)	Nasadni ključ (8 mm)
	
Križni izvijač (Phillips)	

Odstranitev vrat

POMEMBNO: Vrata hladilnika naj bodo zaprta, dokler ne pripravite vsega, da jih lahko dvignete in odstranite z aparata.

1. Izklopite hladilnik ali izklopite glavno varovalko električnega omrežja.
2. S križnim izvijačem odstranite tri vijake, s katerimi je pritrjen pokrov tečajev, nato pa odstranite pokrov tečajev, vključno s pritrjenimi nosilci.

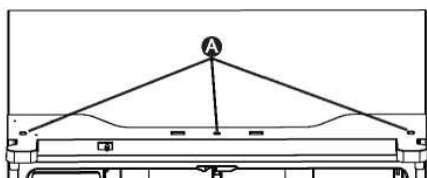

(A) Vijaki

3. Ločite konektorja na levi strani vrat. Konektor ločite tako, da pritisnete na njegov zgornji del (B) in ga ločite od drugega dela. Obrnite sponki na spojniku cevi za vodo, da odklopite tudi to.

Pritisnite na premični del (D) spojnika za vodo in odstranite cev za vodo (C).

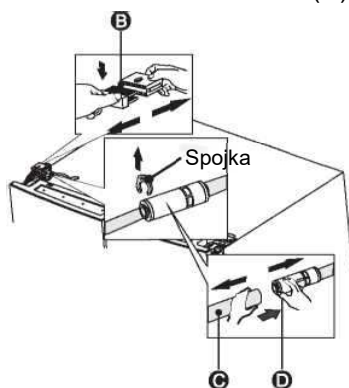

4. Z nasadnim ključem (8 mm) odstranite 3 vijake (E), s katerimi je pritrjen tečaj, nato pa s križnim izvijačem odstranite ozemljitveni vijak (F). Odstranite zgornji levi tečaj vrat (G).

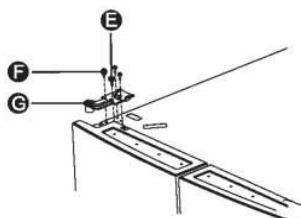

5. Z obema rokama odprite vrata do kota, večjega od 90°. Privzdignite in odstranite vrata.

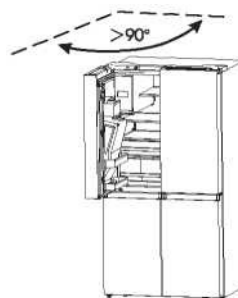

6. Če je treba, z imbusnim ključem (5 mm) odvijte in odstranite dva šesterkotna vijaka na tečajih (I). Odstranite spodnji levi tečaj vrat (H).

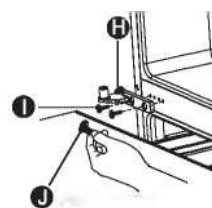

Imbusni ključ

Ponovna namestitve vrat

1. Če ste odstranili spodnji tečaj, ga ponovno namestite.
2. Dve ali več oseb naj namesti vrata hladilnika na spodnji tečaj.
3. Vstavite zgornji tečaj v zgornji del vrat.
4. S tremi predhodno odstranjenimi vijaki pritrdite zgornji tečaj na zgornji del ohišja aparata.

OPOMBA: Samo pri vratih na levi strani: ponovno privijte ozemljitveni vijak v zgornji tečaj. Namestite žični nosilec, ponovno priklopite cev za vodo, pri tem pa pazite, da bosta sponki pravilno priključeni na spojnik.

5. Ponovite korake od 1 do 4, da ponovno namestite še vrata na nasprotni strani.
6. S tremi predhodno odstranjenimi vijaki ponovno pritrdite pokrov zgornjega tečaja in upravljalno ploščo na zgornji del ohišja aparata.

Uporaba hranilnika vode

1. Izvlecite avtomat za hladno vodo, tako da ga izvlečete v smeri, ki jo kaže puščica.

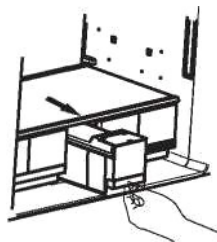

2. Odprite pokrov avtomata za hladno vodo in vanj nalijte vodo.

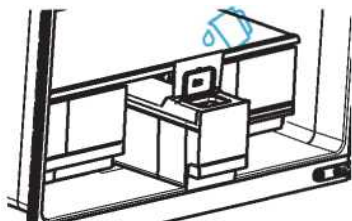

3. Zaprite pokrov in potisnite avtomat za hladno vodo nazaj v smeri puščice.

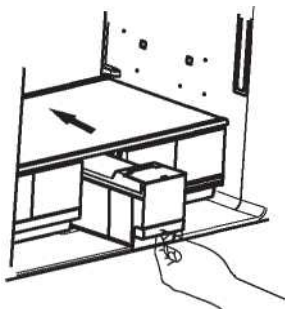

OPOMBA:

1. V posodo lahko nalijete do 4,2 litra vode.
2. Če posoda za vodo ni ustrezno nameščena, ikona  na nadzorni plošči utripa.
3. Če boste zdoma več kot 7 dni, priporočamo, da očistite posodo za led.
4. Ko ponovno namestite posodo za vodo, bo črpalka vanjo spustila vodo iz avtomata za hladno vodo. Po približno eni minuti bo iz odprtine za led kapnilo nekaj kapljic vode, kar je običajno.

Zaključek namestitve

OPOZORILO



Nevarnost električnega udara!

Aparat priključite na ozemljeno trižilno vtičnico. Ne odstranjujte ozemljitvenega vodnika z vtičača. Ne uporabljajte pretvornikov. Ne uporabljajte podaljškov. V nasprotnem primeru lahko pride do smrti, požara ali električnega udara.

1. Aparat priključite na ozemljeno trižilno vtičnico.
OPOMBA: Hladilnik začne delovati takoj, ko ta priključite na električno omrežje.
2. Premaknite hladilnik na njegovo končno mesto, pri tem pa upoštevajte priporočene razmike.

Uravnavanje hladilnika (če je treba)

Za optimalno delovanje in videz mora hladilnik stati vodoravno.

1. Obrnite nastavljivi nožici na sprednjem delu na dnu aparata, tako da privzdignete ali spustite to stran hladilnika, da bo hladilnik nameščen vodoravno.
2. Nato obe nožici rahlo obrnite, na obeh straneh enako, tako da rahlo privzdignete sprednji del aparata. Tako boste olajšali zapiranje vrat.

10 mm do 15 mm



(A) Nastavljiva nožica

(B) Vrtljivi valj

(C) Vrtljivi valj

OPOMBA: Če nekdo pritisne na vrh hladilnika, se nekoliko sprosti pritisk teže na nastavljivi nožici. Tako ju bo lažje obračati.

Nastavljivi nožici vrtite v smeri urnega kazalca, da privzdignete aparat, ali v nasprotni smeri urnega kazalca, da ga spustite. Da bi zagotovili samodejno zapiranje vrat, nagnite zgornji del svojega hladilnika nazaj za 10 do 15 mm. Po potrebi za obračanje nožic uporabite viličasti ključ.

Poravnavanje vrat (po potrebi)

Vrata lahko poravnate s tesnilnimi obročki, ki jih najdete v vrečki z uporabniškim priročnikom.

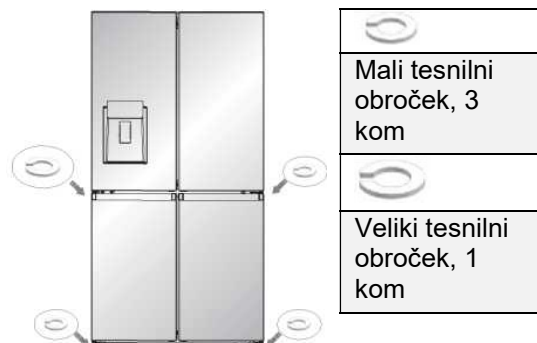

Uporaba hladilnika

Odpiranje in zapiranje vrat

Zagotavljanje prostora za odpiranje vrat

Poskrbite, da bo pred hladilnikom dovolj prostora za odpiranje vrat.

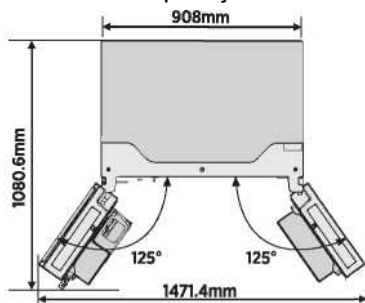

Četvero vrat lahko odprete in zaprete bodisi ločeno bodisi skupaj.

- Na levi strani vrat hladilnega dela je zatič.
- Ko zaprete leva vrata, se zatič zatakne za desna vrata in jih tako združi.

- Temperatura okvirja vrat je nadzorovana za preprečevanje nabiranja vlage na zatiču. Temperatura površine je morda topla, kar je običajno in ne vpliva na delovanje hladilnika.

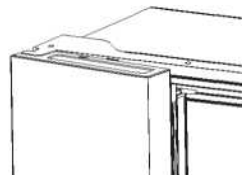

OPOMBA: Preden zaprete leva vrata, se prepričajte, da je zatič zaprt navznoter. Če zatič povlečete navzven, se lahko med zapiranjem vrat poškoduje.

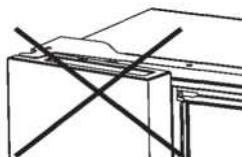

Uporaba upravljalnih elementov

Vaš aparat ima eno upravljalno ploščo, nameščeno na vratih hladilnika. Aparat uporabljajte v skladu z naslednjimi napotki.

Upravljalna plošča

Spodnja risba prikazuje upravljalno ploščo.

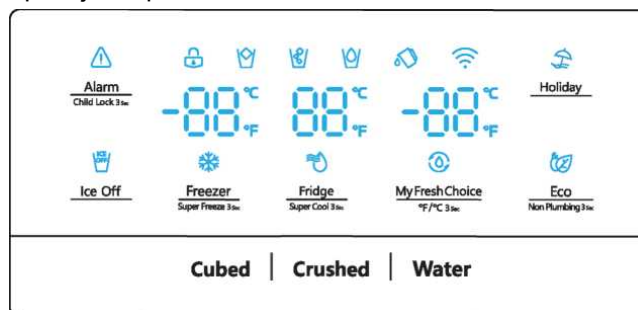

Ob prvem vklopu hladilnika bo prikazovalnik zasvetil. Osvetlitev se po 60 sekundah samodejno izklopi.



Zaklepanje pred otroki in alarm odprtih vrat

Ta tipka ima dva namena:

1. Zaklepanje pred otroki

Pritisnite tipko "Alarm" in jo držite 3 sekunde, da zaklenete celotno nadzorno ploščo, vključno z ledomatom/avtomatom za hladno vodo. Ko je nadzorna plošča zaklenjena, je ikona "🔒" osvetljena in nobena izmed tipk na upravljalni plošči ne bo delovala. Če želite odkleniti nadzorno ploščo, ponovno pritisnite tipko "Alarm" in jo držite 3 sekunde.

2. Alarm odprtih vrat

V primeru alarma odprtih vrat bo zasvetila ikona "⚠️" in oglasil se bo zvočni opozorilni signal. Dotaknite se tipke "Alarm", da prekinete alarm. Ikona "⚠️" bo svetila in zvočni opozorilni signal bo ugasnjen. Če so vrata hladilnika, spremenljivega/večnamenskega predela ali zamrzovalnika odprta več kot 2 minuti, se oglasi alarm odprtih vrat. Če pustite katera koli vrata odprta več kot 2 minuti, se aktivira alarm odprtih vrat. Ikona "⚠️" začne utripati, na nadzorni plošči se izpiše "dr" in slišali boste zvočni opozorilni signal. Zvočni signal se oglasi trikrat na minuto in se po 8 minutah izklopi. V primeru alarma se lahko dotaknete tipke Alarm, da ga izklopite. Ikona "⚠️" bo nehala utripati in bo stalno svetila, zvočni signal pa hkrati ugasne. Alarm odprtih vrat lahko izklopite tudi tako, da zaprete vrata.

Da bi prihranili energijo, poskrbite, da vrata nikoli ne bodo odprta predolgo.



Počitnice

Če boste dalj časa zdoma, na primer, če se odpravljate na počitnice ali daljšo poslovno pot,

lahko aktivirate to funkcijo z dotikom na tipko "Holiday". Ikona "🏠" bo zasvetila.

Ko je aktivirana funkcija za počitnice, se temperatura hladilnika samodejno nastavi na 8 °C, temperatura zamrzovalnika pa na -18 °C, za čim nižjo porabo energije.

Ko je funkcija za počitnice aktivirana, jo lahko izklopite s ponovnim dotikom tipke "Holiday". Ikona "🏠" v tem primeru ugasne.

Ko je funkcija za počitnice aktivirana, se ledomat samodejno izklopi. Ikona "❄️" ostane osvetljena.

OPOMBA:

1. Ko je vklopljena funkcija za počitnice, v hladilniku ne shranjujte hrane, saj se lahko ta hitro pokvari.
2. Ko funkcijo za počitnice izklopite, se nastavev temperature v hladilniku vrne na zadnjo nastavljeno vrednost.
3. Preden aktivirate način za počitnice, odstranite led iz ledomata.
4. Ko je funkcija za počitnice vklopljena, prikazovalnik ne bo pošiljal informacij v upravljalno središče, temveč bo poslal le nastavljeno temperaturo.



Izklop ledomata

S to tipko upravljate ledomat. Z dotikom tipke "Ice Off" nadzorujete delovanje ledomata. Ko je otroška zaščita izklopljena, se lahko dotaknete ikone "❄️", da zaklenete ledomat. V tem primeru bo ikona zasvetila. Če želite odkleniti ledomat, prosimo, ponovno pritisnite tipko "Ice Off"; ikona "❄️" se bo izklopila.

OPOMBA: S pritiskom na tipko "Ice Off" zaklenete samo ledomat, ne pa tudi avtomata za hladno vodo.



Nastavev temperature hladilnika

Če držite tipko neprekinjeno, se bo nastavev temperature spreminjala v naslednjem zaporedju:

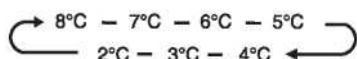

Če želite skrajšati čas, potreben za ohlajanje izdelkov v hladilniku, se, prosimo, dotaknite te tipke in jo držite 3 sekunde. Ikona za intenzivno ohlajanje  (Super Cool) bo osvetljena, na prikazovalniku temperature za hladilni del aparata pa bo prikazana vrednost 2 °C. Po 3 urah se intenzivno ohlajanje samodejno izklopi, nastavev temperature hladilnega dela pa se vrne na prejšnjo nastavev.

Ko je funkcija intenzivnega ohlajanja aktivirana, jo lahko izklopite s ponovnim dotikom tipke za hladilni del.

OPOMBA: Če se medtem, ko je aktivirana funkcija intenzivnega ohlajanja (Super Cool), dotaknete tipke "Holiday" (počitnice) ali "Eco" (varčni način delovanja), bosta aktivirani funkciji "Holiday" oz. "Eco" (počitnice oz. varčni način), intenzivno ohlajanje (Super Cool) pa bo izklopljeno.



Nastavev temperature zamrzovalnika

S pritiskom na tipko "Freezer" (zamrzovalnik) lahko nastavite temperaturo zamrzovalnega dela. Če držite tipko neprekinjeno, se bo nastavev temperature spreminjala v naslednjem zaporedju:

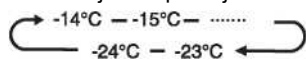

Pritisnite tipko in jo držite 3 sekunde. Zasvetila bo ikona , na prikazovalniku temperature bo prikazana vrednost -24 °C.

S funkcijo intenzivnega zamrzovanja lahko hitro znižate temperaturo in zamrznete hrano hitreje kot običajno. Tako lahko bolje ohranite vitamine in hranilne snovi v sveži hrani ter poskrbite, da bo hrana ostala sveža dlje. Funkcija intenzivnega zamrzovanja se samodejno izklopi po 52 urah, nato pa se nastavev temperature vrne na predhodno nastavljeno vrednost.

Ko je funkcija intenzivnega zamrzovanja aktivirana, se lahko dotaknete tipke "Freezer", da jo izklopite. S funkcijo intenzivnega zamrzovanja (Super Freeze) lahko dodano ohladite zamrzovalni del aparata in pospešite zamrzovanje. S to funkcijo pospešite zamrzovanje sveže hrane in hkrati zaščitite hrano, ki je že v zamrzovalniku, pred neželenim segrevanjem.



Kadar nameravate zamrzniti svežo hrano, aktivirajte funkcijo Super Freeze vsaj 24 ur, preden položite hrano v aparat, da ga ustrezno predhodno ohladite.

OPOMBA:

Če se medtem, ko je aktivirana funkcija intenzivnega ohlajanja (Super Cool), dotaknete tipke "Holiday" (počitnice) ali "Eco" (varčni način delovanja), bosta aktivirani funkciji "Holiday" oz. "Eco" (počitnice oz. varčni način), intenzivno ohlajanje (Super Cool) pa bo izklopljeno.



Nastavev temperature v spremenljivem/večnamenskem delu My Fresh Choice

Dotaknite se tipke "My Fresh Choice", da aktivirate način za upravljanje temperature v spremenljivem predelu aparata.

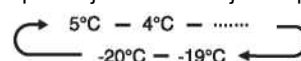

Če držite tipko neprekinjeno, se bo nastavev temperature spreminjala v naslednjem zaporedju:



V skladu s privzeto nastavitvijo je temperatura prikazana v stopinjah Celzija. Pritisnite tipko My Fresh Choice in jo držite 3 sekunde. Ikona  bo zasvetila. Temperatura je zdaj prikazana v stopinjah Fahrenheita.

Upravljanje ledomata/avtomata za hladno vodo

Ko je vklopljena otroška zaščita, avtomat ne bo deloval.

Pritisnite tipko "Cubed" ali "Crushed", da izberete vrsto ledu, ki ga želite. Če želite, da iz avtomata priteče hladna voda, se dotaknite tipke "Water" (voda). Ko je vklopljena otroška zaščita, avtomat ne bo deloval. Ko je otroška zaščita izklopljena, lahko s pritiskom na tipko "Cubed" ali "Crushed" izberete vrsto ledu, s pritiskom na tipko "Water" pa aktivirate način za točenje hladne vode. Če izberete funkcijo za led v kockah ("Cubed"), bo zasvetila ikona ; če izberete funkcijo drobljenega ledu ("Crushed"), bo zasvetila ikona ; če izberete funkcijo točenja hladne vode, pa sveti ikona .





Varčevanje z energijo

Dotaknite se te tipke, da vklopite oz. izklopite način za varčevanje z energijo. Ko vklopite način za varčevanje z energijo, ikona  za način za varčevanje z energijo zasveti.

Temperatura hladilnika se samodejno nastavi na 6 °C, temperatura zamrzovalnika pa na -17 °C. Če je način za varčevanje z energijo izklopljen, ikona  ugasne, temperaturna nastavev pa se vrne na prejšnjo vrednost.

Ikona za položaj posode za vodo

Če posoda za vodo ni na svojem mestu, začne ikona utripati. Ko je posoda za vodo spet na svojem mestu, ikona  ugasne.

Ko ikona  utripa, pritisnite tipko Eco in jo držite 3 sekunde, da prekličete opozorilo za posodo za vodo in ikona bo ugasnila.

OPOMBA:

Če želite narediti led, mora biti posoda za vodo na svojem mestu. Ponovno pritisnite tipko in jo držite 3 sekunde, da ponastavite opozorilo glede posode za vodo.

Način za demonstracijo

Demonstracijski način je namenjen prikazu delovanja aparata v trgovini in preprečuje, da bi hladilnik zares hladil zrak. V tem načinu z izklopljenim hlajenjem je videti, kot da hladilnik deluje, vendar v resnici ne hladi.

Na upravljalni plošči bo izpisano "OFF". Če želite izklopiti ta način, hkrati pritisnite tipki "Alarm" in "Počitnice" in ju držite 3 sekunde. Slišali boste dolg zvočni signal.

Funkcije in lastnosti

Pomembne informacije glede steklenih polic in pokrovov:

Ne čistite steklenih polic ali pokrovov s toplo vodo, kadar so hladni. Police in pokrovi lahko zaradi nenadnih temperaturnih sprememb ali udarcev počijo. Kaljeno steklo je izdelano tako, da se razbije na mnoge majhne koščke velikost kamenčkov. To je običajno. Steklene police in pokrovi so težki. Ko jih jemljete iz aparata, jih držite z obema rokama, da vam ne bi padli na tla.

1. Hladilnik

POMEMBNO: Da bi preprečili poškodbe vrat, se prepričajte, da so vse police in predali popolnoma potisnjeni v ohišje aparata, preden zaprete vrata.

Nastavljive police

Višino polic lahko nastavite, tako da ustreza vašim potrebam po shranjevanju.

- Če želite odstraniti polico, jo nežno privzdignite, nato pa jo povlecite naprej, dokler ni zadnji rob police mimo nosilca oz. vodila.

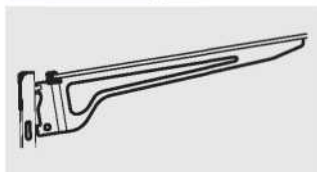

- Polico ponovno namestite tako, da jo nežno potisnete nazaj v hladilni del, nato pa jo spustite na nosilce oz. vodila.

2. Odstranljive police na vratih zamrzovalnika

Višina polic na sredini vrat hladilnika je nastavljiva.

Če želite odstraniti ali ponovno namestiti polico na vratih:

- Z vsako roko primite polico na enem koncu in jo privzdignite.
- Izvlomite polico.
- Polico ponovno namestite tako, da jo vstavite v režo nad nosilcem, nato pa jo

pritisnete navzdol, da se zaskoči na svoje mesto.

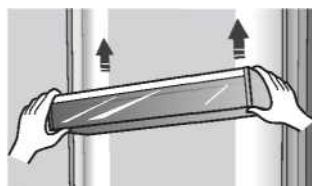

OPOMBA: Kakovost vašega ledu je odvisna od kakovosti vode, ki jo dovajate ali nalijete v ledomat. V ledomat ni priporočljivo napeljati zmehčane vode. Kemikalije za mehčanje vode (npr. sol) lahko poškodujejo dele ledomata in poslabšajo kakovost ledu. Če se ni mogoče izogniti temu, da voda v ledomat prihaja iz mehčalne naprave, poskrbite, da bo mehčalna naprava delovala pravilno in da bo dobro vzdrževana.

3. Zamrzovalni predali

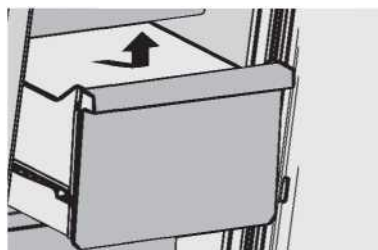

Če želite odstraniti ali ponovno namestiti zamrzovalne predale:

- Izvlomite predal do skrajne točke.
- Privzdignite predal.
- Ponovite koraka 1 in 2 v nasprotnem vrstnem redu, da ponovno namestite predal.

V tem poglavju je opisano, kako najbolje uporabiti vse koristne funkcije in lastnosti aparata. Priporočamo, da ga pozorno preberete, preden začnete uporabljati aparat.

4. Priprava hladne vode in ledu

Pritisnite ustrezno tipko za zeleno vrsto ledu ali za hladno vodo.

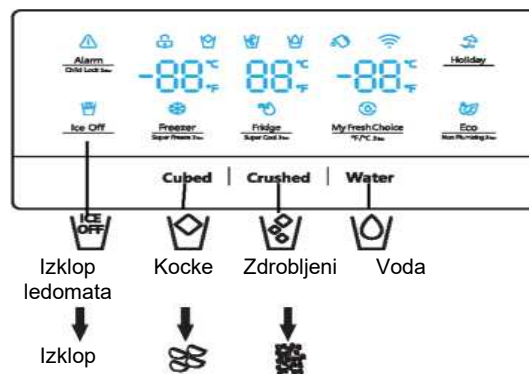

Avtomat za hladno vodo

Avtomat za hladno vodo se nahaja v vratih hladilnika. Če želite natočiti vodo, pritisnite gumb zanj. Kozarec pomaknite navzdol ob ročici avtomata (A) do priporočenega položaja, nato pa pritisnite na ročico.

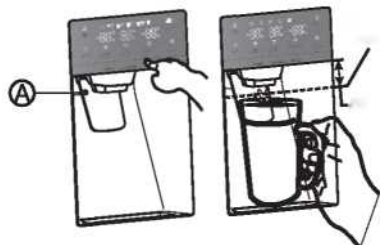

Priporoče
ni položaj
Približno
50 mm

Led iz ledomata

Če želite v kozarec ali posodico nasuti led, pritisnite tipko za led v kockah ali zdrobljen led. Kozarec pomaknite navzdol ob ročici avtomata do priporočenega položaja, nato pa pritisnite na ročico.

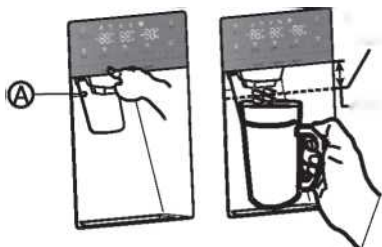

Priporoče
ni položaj
Približno
50 mm

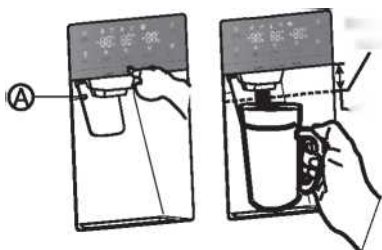

Priporoče
ni položaj
Približno
50 mm

Izdelava ledu

Če želite po namestitvi aparata popolnoma napolniti posodo za led, upoštevajte naslednje korake:

1. Hladilnik naj najprej deluje in se ohlaja 24 ur (1 ves dan). Po 24 urah bo ledomat ustrezno ohlajen.
2. V kozarec prestrezite 4 do 6 kock ledu iz ledomata.
3. Po 16 urah lahko kozarec do vrha napolnite z ledom.

Opozorilo:

V posodo za led ne postavljajte hrane. Če v posodi za led hranite hrano, lahko med odpiranjem vrat kos hrane poškoduje ledomat.

Upoštevajte, da lahko ledene kocke v posodi segajo čez rob in padejo iz predala. V tem primeru počistite vse odvečne kocke ledu.

- Če pride do izpada napajanja z električno energijo, se lahko ledene kocke stalijo, nato pa, ko aparat spet začne delovati, primrznejo skupaj. V tem primeru ledomat ne bo več deloval.
- Da bi preprečili to, v primeru izpada napajanja z električno energijo izvalcite posodo za led in preostali led in vodo.

Opomba:

- Ne potiskajte ročice za točenje vode naprej, če ni pod šobo kozarca, saj se lahko v tem primeru voda razlije.
- Da bi preprečili uhajanje hladnega zraka iz aparata, pustite dele avtomata za hladno vodo nameščene in na mestu, tudi če avtomata ne uporabljate.

Uporaba funkcije izklopa ledomata

Ko izberete izklop ledomata, odstranite vse ledene kocke iz posode.

Če pustite ledene kocke v posodi, se lahko zlepijo skupaj. V tem primeru jih bo težko odstraniti.

Najprej popolnoma (do največjega kota) odprite vrata. Nato privzdignite posodo za led in jo izvalcite naravnost v smeri, ki jo kaže puščica.

Posodo ponovno namestite tako, da jo čvrsto potisnete nazaj v aparat. Če se posoda za led ne prilega, obrnite polža (spiralo za pomikanje ledenih kock) za 90 stopinj (glejte zadnjo ilustracijo na desni spodaj) in poskusite znova.

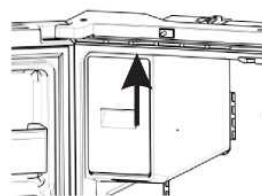

OPOMBA:

- Med delovanjem hladilnika je notranjost posode za led zelo hladna. Ne segajte globoko v posodo za led.
- Uporabite izključno ledomat, dobavljen skupaj s hladilnikom. Hladilnik sme na dovod vode priključiti le ustrezno usposobljen strokovnjak.
- Za pravilno delovanje ledomata je potreben pritisk vode 30–125 psi.

Počitnice

V primeru daljših počitnic ali poslovne poti, ko dlje časa ne boste uporabljali avtomata za hladno vodo in ledomata, storite naslednje:

1. Zaprite pipo oz. ventil za dovod vode. Sicer lahko pride do puščanja oz. do izliva vode.
2. Iz aparata odstranite vso hrano.
3. Izklopite hladilnik iz električnega omrežja.
4. Obrišite odvečno vlago v notranjosti aparata in pustite vrata odprta. Sicer lahko nastane neprijeten vonj, razvije pa se lahko tudi plesen.

Opozorilo:

- Ne vstavljajte prstov, rok ali kakršnih koli neprimernih predmetov v žleb ali posodo za led, saj lahko to povzroči telesne poškodbe ali materialno škodo.
- Nikoli ne vstavljajte prstov ali drugih predmetov v odprtine avtomata za vodo ali ledomata, saj se lahko poškodujete.
- Ne poskušajte razstaviti ledomata.
- Ne pomivajte posode za led z vodo in ne pršite vode po njem, medtem ko je v hladilniku. Če jo želite očistiti, jo prej odstranite iz aparata.

Pojav motne vode

Vsa voda, ki priteče v hladilnik, teče skozi filter, ki je alkalni vodni filter. Med filtriranjem se pritisk vode, ki steče iz filtra, poveča, zato voda postane nasičena s kisikom in dušikom.

Kol ta voda pride v stik z zrakom (ko jo natočite v kozarec), pritisk upade, kisik in dušik pa postanega super-nasičena. Posledica tega so plinski mehurčki. Voda ima lahko zaradi teh kisikovih mehurčkov začasno moten videz. Po nekaj sekundah se voda zbistri.

Čiščenje

Ko aparat že nekaj časa uporabljate, lahko voda, nabrana v zbirni posodi, teče čez rob. Zato jo redno čistite s suho brisačo, da se ne bi razlila po tleh.

**OPOMBA:**

Če so deli avtomata za hladno vodo prašni ali drugače umazani ali če ima hladna voda neprijeten vonj, je treba dele avtomata temeljito pomiti.

6. Uporaba hladilnega dela

Hladilni del je primeren za shranjevanje zelenjave in sadja. Hrano v hladilniku hranite v ustrezni zaprti embalaži ali zaprtih posodah, da preprečite izgubo vlage ter da bi se okusi posameznih vrst hrane med seboj mešali.

Pozor

Nikoli ne zaprite vrat hladilnika, če so police, predali in/ali teleskopska vodila izvlečeni, saj lahko sicer poškodujete tako navedene dele kot ohišje hladilnika.

Police oz. košarice na vratih

Na vratih hladilnega dela aparata je več različnih polic oz. košaric, primernih za shranjevanje pločevink s tekočinami, steklenic s pijačami ter pakirane hrane.

Če želite odstraniti polico (A) z vrat hladilnika, jo preprosto privzdignite in izvlecite.

Polico (A) ponovno namestite na vrata tako, da jo vstavite nad želeno mesto, nato pa jo pritisnete navzdol, dokler je možno.



Če želite odstraniti police (B), najprej snemite desni del, tako da ga privzdignete pod kotom vzdolž vodila, nato pa snemite še levi del, tako da ga izvlečete iz vrat.

Police na vratih prestavite tako, da jih nastavite na prvotno mesto in jih potisnete navzdol, dokler je možno.

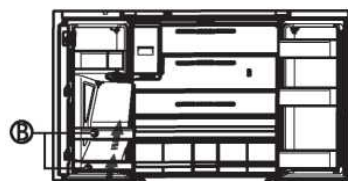
**Opozorilo:**

Na police ne postavljajte preveč težkih predmetov. Preden privzdignete polico na vratih hladilnika, prosimo, odstranite hrano s police.

Steklene police

Steklene police odstranite tako, da privzdignete sprednji del police v prikazani smeri (1), nato pa jih privzdignete (2). Izvlecite polico.

Splošne informacije o uporabi

- Ko prvič vklopite hladilnik po daljšem obdobju nedelovanja, počakajte vsaj 2 uri, preden vanj postavite hrano.
- Pazite, da artikli v hladilniku ne ovirajo prezračevalnih rež.

- Hrano shranjujte tako, da lahko zrak prosto kroži okrog nje.
- Hrano v hladilniku tesno zaprite ali zavijte, da preprečite prenos vonjev.
- Kakovost odtaljene hrane hitro upada. Odmrznjene hrane ne zamrzujte ponovno.
- V zamrzovalnem delu ne shranjujte tekočin oz. pijač v pločevinkah ali v steklenicah, saj lahko te eksplodirajo.
- Da bi se izognili kontaminaciji živil, upoštevajte naslednja navodila:
- Če so vrata predolgo odprta, lahko pride do znatnega povišanja temperature v vseh predelih vašega aparata.
- Redno čistite površine, ki so v stiku s hrano, ter dostopne dele sistemov za odvajanje vode.
- Surovo meso in ribe shranjujte v ustrezni embalaži v hladilniku, tako da ni v stiku z drugo hrano in da se tekočina z njih ne cedi po drugi hrani.
- Zamrzovalniki, katerih zmogljivost je označena z dvema zvezdicama, so primerni za shranjevanje že zamrznjene hrane, shranjevanje ali izdelavo sladoleada ter izdelavo ledenih kock.
- Predeli oz. zamrzovalniki, katerih zmogljivost je označena z dvema zvezdicama, niso primerni za zamrzovanje sveže hrane.

Zap. št.	Predel Tip	Ciljna temperatura shranjevanja [°C]	Primerna hrana
1	Hladilnik	+2 ~ +8	Jajca, kuhana hrana, hrana v embalaži, sadje in zelenjava, mlečni izdelki, torte; pijača in druge vrste hrane, ki niso primerne za zamrzovanje
2	Zamrzovalnik (***)*	do -18	Morska hrana in morski sadeži (ribe, rakci, školjke), sladkovodna hrana, mesni izdelki (priporočeni čas shranjevanja je 3 mesece – hranilna vrednost in okus se s časom izgubljata); primerno za zamrznjeno svežo hrano.
3	Zamrzovalnik ***	do -18	Zamrznjena morska hrana in morski sadeži (ribe, rakci, školjke), sladkovodna hrana, mesni izdelki (priporočeni čas shranjevanja je 3 mesece – hranilna vrednost in okus se s časom izgubljata); ni primerno za zamrzovanje sveže hrane.
4	Zamrzovalnik **	do -12	Zamrznjena morska hrana in morski sadeži (ribe, rakci, školjke), sladkovodna hrana, mesni izdelki (priporočeni čas shranjevanja je 2 meseca – hranilna vrednost in okus se s časom izgubljata); ni primerno za zamrznjeno svežo hrano.
5	Zamrzovalnik *	do -6	Zamrznjena morska hrana in morski sadeži (ribe, rakci, školjke), sladkovodna hrana, mesni izdelki (priporočeni čas shranjevanja je 1 mesec – hranilna vrednost in okus se s časom izgubljata); ni primerno za zamrznjeno svežo hrano.
6	0 zvezdic	od -6 do 0	Sveža svinjina, govedina, ribe, piščanec, nekatera pakirana predelana hrana itd. (Priporočeno je zaužitje še isti dan, po možnosti ne kasneje kot po 3 dneh). Delno zavita (embalirana) predelana hrana v ovoju (hrana, ki ni primerna za zamrzovanje)
7	Hladilnik	-2 ~ +3	Sveža/zamrznjena svinjina, govedina, piščanec, sladkovodna hrana itd. (7 dni pod 0 °C; če je temperatura nad 0 °C, je priporočeno zaužitje isti dan, po možnosti pa ne kasneje kot po 2 dneh). Morska hrana (če je temperatura nižja od 0 °C, 15 dni; shranjevanje nad temperaturo 0 °C ni priporočeno)
8	Hladilnik (sveža hrana)	0 ~ +4	Sveža svinjina, govedina, ribe, piščanec, kuhana hrana itd. (priporočeno je zaužitje še isti dan, po možnosti ne kasneje kot po 3 dneh).
9	Vino	+5 ~ +20	Rdeče vino, belo vino, peneče vino itd.

OPOMBA: prosimo, shranjujte različne vrste hrane v ustreznih predelih ali predelih v hladilno-zamrzovalnem aparatu, v katerih temperatura shranjevanja ustreza posameznemu prehranbenemu izdelku. Če

pustite hladilno-zamrzovalni aparat prazen dalj časa, ga izklopite, odtalite, očistite, posušite ter pustite vrata odprta, da preprečite nastanek plesni v aparatu.
Skladnost se preverja s pregledom.

Skrb za hladilnik

Čiščenje

Tako hladilni kot zamrzovalni del aparata se odtalita samodejno. Ne glede na to je priporočljivo enkrat mesečno očistiti oba dela, da ne bi nastajale neprijetne vonjave. Morebitno polito tekočino pobrišite takoj. Da bi preprečili prenos vonjav in izsuševanje hrane, tesno ovijte oz. pokrijte hrano.

OPOZORILO



Nevarnost eksplozije

Uporabljajte nevlnetljiva čistila.

V nasprotnem primeru lahko pride do smrti, eksplozije ali požara.

POMEMBNO:

- Za čiščenje notranjosti ali zunanosti hladilnika ne uporabljajte grobih kemikalij, amonijevega hidroksida, belila na klorovi bazi, koncentriranih detergentov, topil ali razredčil, abrazivnih čistil ali kovinskih gobic. Z njimi lahko poškodujete in/ali razbarvate površino hladilnika.
- Ne pomivajte steklenih polic s toplo vodo, če so še hladne. Steklo lahko zaradi nenadnih temperaturnih sprememb ali udarcev poči.

Čiščenje polic in njihovih delov

- Med čiščenjem polic naj bodo te v vodoravnem položaju, da ne bi njihovi deli odpadli.
- Če police postavite pod kotom in se deli police dotikajo površine pod njimi, lahko med čiščenjem nosilec polic odpade.

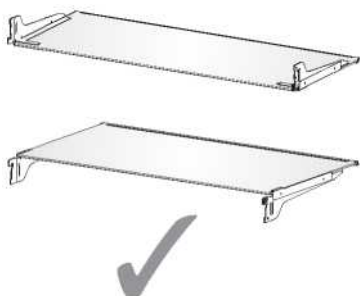

OPOZORILO



Nevarnost električnega udara!

Pred čiščenjem izklopite aparat ali električno omrežje.

Če tega ne storite, lahko pride do smrti, električnega udara ali drugih telesnih poškodb.

1. Izklopite hladilnik ali izklopite glavno varovalko električnega omrežja.
2. Očistite notranjost aparata.
Odstranljive dele in notranjost aparata pomijte ročno, izperite in temeljito posušite.
Uporabite čisto gobo ali mehko krpo, blag detergent in toplo vodo.
3. Očistite tesnila vrat. Umazano ali lepljivo tesnilo se lahko prilepi na ohišje, nato pa se med odpiranjem vrat strga.
Z mehko krpo in raztopino blagega detergenta v topli vodi ročno pomijte tesnila vrat.
Izperite s čisto vodo in temeljito posušite.
4. Očistite zunanje površine.
Zunanje površine pomijte s čisto mehko krpo ali gobico ter blagim detergentom in toplo vodo. Izperite površine s čisto toplo vodo in jo nemudoma pobrišite do suhega, da preprečite nastanek vodnih madežev.
5. Ponovno vklopite hladilnik v električno omrežje ali ponovno vklopite varovalko.

Osvetlitev

POMEMBNO: Vaš hladilnik je opremljen z osvetlitvijo LED. Življenjska doba te luči je dovolj dolga, da jih v času uporabe hladilnika ne bi bilo treba menjati. Če bi luči kljub temu nehale delovati, se, prosimo, obrnite na ustrezno usposobljenega serviserja, ki jih lahko zamenja.

Ko ste na počitnicah ali ko se selite

Počitnice



Če se odločite, da bo medtem, ko ste na počitnicah, hladilnik še naprej deloval:

1. Porabite pokvarljivo hrano, druge artikle pa zamrznite.

Če pred odhodom izklopite hladilnik:

1. Odstranite vso hrano iz hladilnega in zamrzovalnega dela.
2. Izklopite hladilnik ali izklopite glavno varovalko električnega omrežja.
3. Očistite hladilnik, obrišite ga in temeljito posušite.
4. Na vrh vseh vrat pritrdite kose gume ali lesa, da bodo vrata odprta dovolj, da lahko v notranjost aparata priteka zrak. Tako preprečite nastanek neprijetnega vonja in plesni.

Premikanje

 OPOZORILO

Nevarnost požara ali eksplozije
<p>Pazite, da ne predrete napeljave za hladilno sredstvo.</p> <p>Pozorno in dosledno upoštevajte navodila.</p> <p>V aparatu je uporabljeno vnetljivo hladilno sredstvo.</p> <p>V nasprotnem primeru lahko pride do smrti, eksplozije ali požara.</p>

POMEMBNO: Ko premikate hladilnik, bodite previdni, da ne bi poškodovali napeljave za hladilno sredstvo ali povečali tveganje puščanja.

 OPOZORILO
Nevarnost velike teže
<p>Hladilnik naj premikata in nameščata vsaj dve osebi.</p> <p>V nasprotnem primeru lahko pride do poškodb hrbta ali drugih poškodb.</p>



Če selite hladilnik v novo stanovanje, upoštevajte naslednje napotke za pripravo hladilnika na transport.

1. IZ hladilnika vzemite vso hrano, vso zamrznjeno hrano pa zavijte v suhi led.
2. Izklopite hladilnik iz električnega omrežja.
3. Očistite, obrišite ga in temeljito posušite.
4. Iz hladilnika vzemite vse odstranljive dele. Temeljito jih zavijte, pritrdite jih skupaj z lepilnim trakom, da se med transportom ne premikajo in ropočejo.
5. Privzdignite nastavljivi nožici, da ne bi opraskali tal. Glejte poglavje "Uravnavanje hladilnika".
6. Ko prispete do novega stanovanja, prilepite priključno vrstico a hrbtne del hladilnika z lepilnim trakom. Ko namestite hladilnik v novo stanovanje, vrnite vse dele vanj, pri tem pa upoštevajte "Navodila za namestitev".

Ponovna namestitev in uporaba hladilnika

Če je bil hladilnik nekaj časa v vodoravnem ali poševnem položaju, počakajte 4 ure, preden ga ponovno vklopite, da se olje v kompresorju umiri.

1. Očistite hladilnik. Glejte poglavje "Čiščenje."
2. Hladilnik postavite na zeleno mesto in ga izravnajte. Glejte "Navodila za namestitev".

 OPOZORILO

Nevarnost električnega udara!
<p>Aparat priključite na ozemljeno trižilno vtičnico.</p> <p>Ne odstranjujte ozemljitvenega vodnika z vtičača.</p> <p>Ne uporabljajte pretvornikov.</p> <p>Ne uporabljajte podaljškov.</p> <p>V nasprotnem primeru lahko pride do smrti, požara ali električnega udara.</p>

3. Aparat priključite na ozemljeno trižilno vtičnico (vtičnico s tremi vodniki).

Odpravljanje težav

Da bi se izognili stroškom zaradi nepotrebne obiska serviserja, prosimo, najprej preverite, ali lahko težavo s svojim aparatom odpravite z rešitvami, predlaganimi v naslednji tabeli.

Hladilnik ne deluje.

TEŽAVA	MOŽNI VZROKI	REŠITEV
Hladilnik ne deluje	Hladilnik ni vklopljen. Varovalka je pregorela ali je odklopnik izklopljen. Hladilnik je v načinu za odtajanje.	Hladilnik priključite na ozemljeno trižilno vtičnico. Ponastavite/obrnite odklopnik ali zamenjajte varovalko. Počakajte, da se cikel odtajanja zaključi in da se hladilni sistem ponovno zažene.
Kompresor hladilnika deluje pogosto ali dolgo. Opomba: Hladilnik lahko deluje daljši čas ob nizki porabi električne energije.	To je zgodi po prvem vklopu hladilnika. V hladilnik ste dodali toplo hrano ali veliko hrane naenkrat. Vrata so odprta ali pa hladilnik ni uravnan. Toplo vreme (visoka temperatura okolja) ali pogosto odpiranje vrat. Temperatura je nastavljena na najnižjo (najhladnejšo) vrednost.	To je običajno. Počakajte 24 ur, da se hladilnik ohladi. To je normalno. Poskrbite, da nič ne bo oviralo ustreznega zapiranja vrat. Uravnajte hladilnik. Glejte poglavje "Uravnavanje hladilnika". To je običajno. Povišajte nastavev temperature.
V hladilniku je neprijeten vonj.	Hrana ni tesno zaprta oz. ustrezno zavita. Notranjost hladilnika je treba očistiti. Hrana je v hladilniku predolgo.	Ponovno tesno zavijte hrano. V hladilnik postavite odprto posodico s sodo bikarbono, ki jo zamenjajte vsake 3 mesece. Očistite notranjost aparata. Glejte poglavje "Čiščenje." Zavržite pokvarjeno hrano.
Osvetlitev se ne vklopi.	Hladilnik ni vklopljen. Lučka LED je pregorela.	Hladilnik priključite na ozemljeno trižilno vtičnico. Obrnite se na ustrezno usposobljenega serviserja, za zamenja pregorelo luč LED.
Vrata se ne zapirajo pravilno.	Hladilnik ni uravnan oz. postavljen vodoravno. Nek predmet ovira zapiranje vrat.	Glejte poglavje "Uravnavanje hladilnika". Preverite in umaknite morebitne ovire.
Vibracije ali tresenje	Hladilnik ni postavljen čvrsto na tla.	Glejte poglavje "Uravnavanje hladilnika".
Običajni zvoki	Zvok pretakanja vode v hladilniku. Brnenje in brenčanje Zvoki pokanja in klikanja Pokljanje	Hladilno sredstvo, ki teče po napeljavi, lahko povzroča ta zvok ob vklopu in izklopu kompresorja. Hladilnik ima samodejni sistem odtajanja. Odtajana voda prav tako povzroča tak zvok. Ta zvok povzročajo kompresor in ventilatorji, uporabljeni za kroženje hladnega zraka. Če hladilnik ni uravnan, bo zvok glasnejši. Notranji deli povzročajo te zvoke, ko se širijo in krčijo ob temperaturnih spremembah. Pokljanje lahko slišite med samodejnim odtajanjem.

Temperatura in vlaga

TEŽAVA	MOŽNI VZROKI	REŠITEV
Temperatura v hladilniku ali zamrzovalniku je previsoka.	Temperatura ni nastavljena dovolj nizko.	Nastavite nižjo temperaturo. Počakajte 24 ur, da se temperatura prilagodi.
	Vrata odprta prepogosto ali predolgo.	Omejite odpiranje vrata aparata, da omogočite vzdrževanje temperature v notranjosti. Poskrbite, da nič ne bo oviralo ustreznega zapiranja vrat.
	V hladilnik ste nedavno postavili toplo hrano.	Počakajte, da se hrana in hladilnik ohladita.
Temperatura v hladilniku ali zamrzovalniku je prenizka.	Hladilnik je postavljen preblizu steni za njim.	Med hladilnikom in steno za njim naj bo 5 cm prostora.
	Artikli na zadnji strani posameznih delov aparata, bliže hrbtne steni v notranjosti, ovirajo ustrezen pretok zraka.	Predmete hranite samo znotraj okvira steklenih polic. Ne postavljajte hrane tako, da se dotika stranic ali neposredno pred prezračevalne reže.
Vlaga na zunanjih/notranjih površinah hladilnika	Temperatura je nastavljena prenizko.	Nastavite višjo temperaturo. Počakajte 24 ur, da se temperatura prilagodi.
	Visoka vlažnost	Ko je vlaga v okolju visoka, je to običajno. Posušite površino in nastavite temperaturo nekoliko nižje.
	Vrata odprta prepogosto ali predolgo.	Poskrbite, da bodo vrata zaprta oz. čim manjkrat odprta. Poskrbite, da nič ne bo oviralo ustreznega zapiranja vrat. Uravnajte hladilnik. Glejte poglavje "Uravnavanje hladilnika".
Zmrzal ali kristali ledu na zamrznjeni hrani	Odprta posoda z vodo v hladilniku.	Pokrijte oz. zaprite posodo.
	Vrata zamrzovalnika so bila predolgo ali prepogosto odprta.	Omejite odpiranje vrata aparata, da omogočite vzdrževanje temperature v notranjosti. Poskrbite, da nič ne bo oviralo ustreznega zapiranja vrat.
Hrana v hladilnem delu zmrzuje.	Hladilnik ni uravnan oz. postavljen vodoravno.	Uravnajte hladilnik. Glejte poglavje "Uravnavanje hladilnika".
	Predmeti ovirajo prezračevalne reže in preprečujejo ustrezen zračni tok.	Umaknite predmete proč od hrbtne stene.
Hrana v hladilnem delu zmrzuje.	Hrana je preblizu prezračevalnim režam.	Umaknite hrano proč od hrbtne stene in vrha notranjosti hladilnika.
	Temperatura je nastavljena prenizko.	Povišajte nastavev temperature.

Hisense

life reimagined