

HR

DETALJNE UPUTE ZA UPORABU PERILICE-SUŠILICE RUBLJA

gorenje

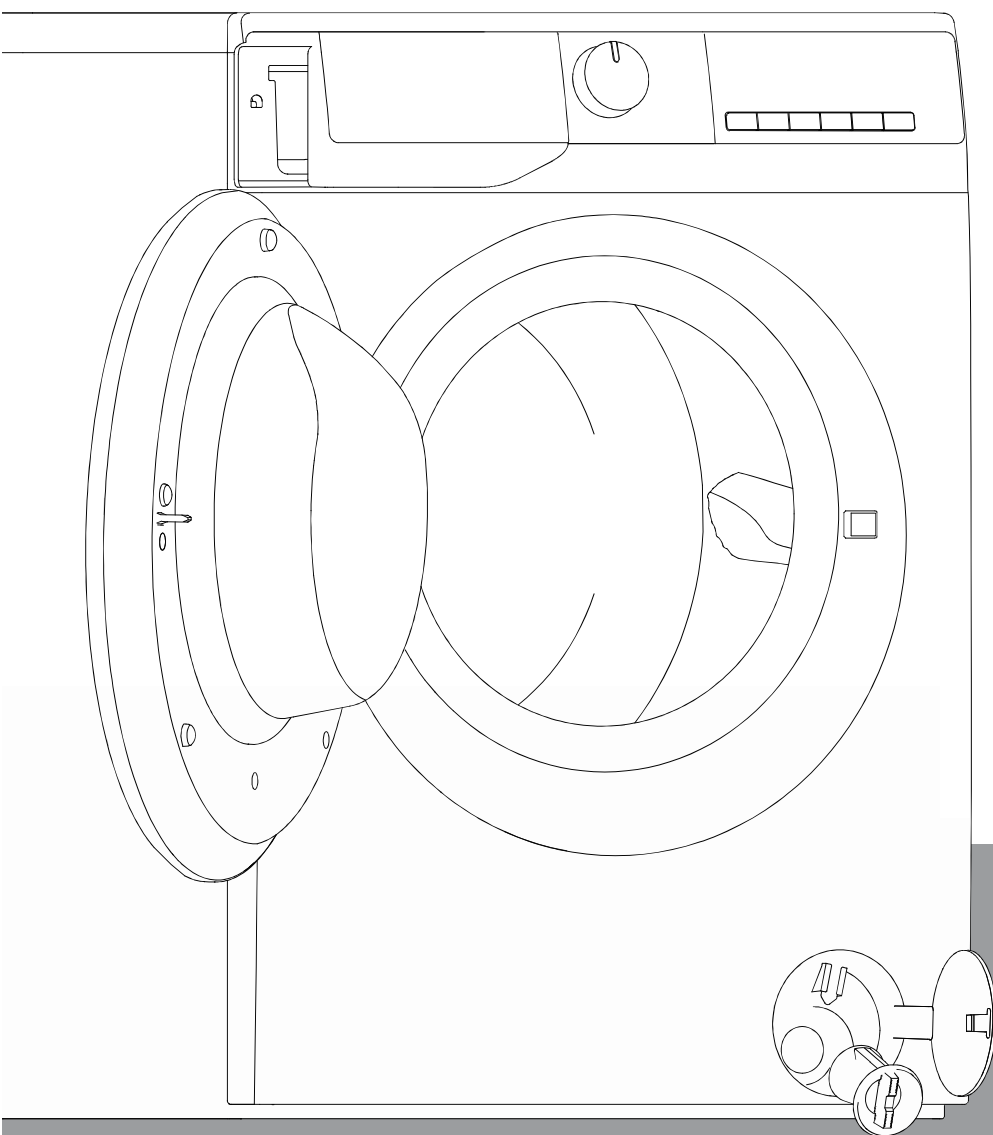

UPUTE ZA UPORABU

INFORMACIJE O SIGURNOSTI

PRIJE UPORABE PERILICE

MJERE OPREZA I OPĆE PREPORUKE

OPIS PERILICE

OTVARANJE/ZATVARANJE VRATA

PRIJE PRVOG CIKLUSA PRANJA

PRIPREMA ZA PRANJE

DETERDŽENTI I ADITIVI

BRIGA I ODRŽAVANJE

U SLUČAJU PROBLEMA

SERVIS

TRANSPORT/RUKOVANJE

SPAJANJE NA ELEKTRIČNU MREŽU

UPUTE ZA INSTALACIJU

KORISNIČKI PRIRUČNIK

INFORMACIJE O SIGURNOSTI

1. Proizvođač zadržava pravo na bilo kakve preinake proizvoda koje može smatrati nužnim ili korisnim, bez da to navede u ovim uputama za uporabu.
2. Prije uporabe vaše nove perilice, molimo da pažljivo pročitate ove upute i zadržite ih za buduću uporabu. Ako ih slučajno izgubite, zatražite digitalnu ili tiskanu verziju od službe zakorisnike.
3. Vodite računa da je strujna utičnica sigurno uzemljena da je dovod vode pouzdan.
4. Uređaj ne smiju upotrebljavati osobe (ili djeca) smanjenih psihofizičkih sposobnosti ili s nedovoljnim iskustvom i znanjem, ako ih pažljivo nadziru i daju im upute osobe zadužene za njihovu sigurnost.
5. Uređaj mogu upotrebljavati djeca od 8 godina nadalje i osobe smanjenih psihofizičkih, osjetilnih ili mentalnih sposobnosti ili s nedovoljnim iskustvom i znanjem, ukoliko im je pružen nadzor ili upute vezane za uporabu uređaja na siguran način te ako razumiju moguću opasnost koja je prisutna pri uporabi.
6. Ne dozvolite djeci igranje s uređajem.
7. Ako se naponski kabel ošteti, mora ga zamijeniti proizvođač ili ovlašteni servis kako bi se izbjegle opasnosti.
8. Uz uređaj treba koristiti isporučene kompletne crijeva; nemojte koristiti stara i rabljena crijeva.

9. Ispod perilica s ventilacijskim otvorima na dnu nemojte stavljati tepihe.
10. Djecu mlađu od tri godine držite dalje od uređaja, osim ako nisu pod stalnim nadzorom.
11. Maksimalan dozvoljeni pritisak dovoda vode iznosi 1MPa za uređaje koje spajate na vodovodnu mrežu. Minimalan dozvoljeni pritisak dovoda vode je 0,1 MPa za pravilan rad.
12. UPOZORENJE: Uređaj se ne smije spajati na vanjski uređaj za uključenje/isključenje, poput timera, ili nasklop koji se neprekidno uključuje ili isključuje.
13. Sušilica se ne smije upotrebljavati ako su za pranje korištene industrijske kemikalije.
14. Oko sušilice se ne smiju nakupljati vlakna (nije primjenjivo za uređaje s odvodom zraka izvan zgrade).
15. Potrebno je osigurati adekvatnu ventilaciju kako bi se izbjeglo vraćanje plinova u prostoriju od uređaja koji sagorijevaju druga goriva, uključujući i otvoreni plamen.
16. U sušilicu nemojte sušiti neoprano rublje.
17. Prije sušenja u sušilici, rublje zaprljano tvarima poput jestivog ulja, acetona, alkohola, benzina, kerozina, sredstava za uklanjanje mrlja, terpentina, voska i sredstava za uklanjanje voska mora se oprati u vrućoj vodi s dodatnim deterdžentom.
18. U sušilici se ne smiju sušiti artikli od pjenaste gume (lateksa), kape za kupanje, vodonepropusne tkanine, artikli ojačani gumom te odjeća ili jastuci s gumenim jastučićima.

19. Omekšivače rublja i slične proizvode koristite u skladu s uputama proizvođača.
20. Iz džepova izvadite sve predmete, poput upaljača i šibica.
21. UPOZORENJE: Nikad ne zaustavljajte sušilicu prijekraja ciklusa sušenja, osim ako ne možete brzo izvaditi i složiti svo rublje tako da se toplina rasprši.
22. Uređaj se ne smije postaviti iza vrata koja se mogu zaključati, kliznih vrata ili vrata sa šarkom na suprotnoj stranu od šarke sušilice. Tako je onemogućeno potpuno otvaranje vrata sušilice.
23. Maksimalan kapacitet sušenja je 7/6/5 kg.
Maksimalan kapacitet pranja je 10/9/8 kg.
24. Uređaj je namijenjen isključivo uporabi u kućanstvima.
25. Ovaj uređaj je namijenjen uporabi u kućanstvima i:
 - kuhinjama za osoblje u trgovinama, uredima i drugim radnim prostorima;
 - u kućama na poljoprivrednim dobrima;
 - za goste u hotelima, motelima i sličnim vrstama smještaja;
 - u prenoćistima;
 - zajedničkim prostorijama u stambenim zgradama ili uprionicama rublja.

PRIJE UPORABE PERILICE

1. Uklanjanje ambalaže i provjera

- Nakon raspakiravanja provjerite je li perilica neoštećena. Niste li sigurni, nemojte je koristiti. Obratite se ovlaštenom servisu ili prodavatelju.
- Provjerite jeste li dobili sav pribor i dijelove.
- Ambalažu (plastične vrećice, polistirensku pjenu) držite dalje od dohvata djece jer je to potencijalno opasno.

2. Skidanje transportnih vijaka

- Perilica je opremljena transportnim vijcima kako bi se izbjegla moguća oštećenja tijekom transporta. Prije uporabe perilice obavezno skinite transportne vijke.
- Nakon skidanja vijaka začepite njihove otvore s četiri isporučena plastična čepa.

3. Postavljanje perilice

- Pomičite perilicu bez da je podižete odozgo.
- Postavite perilicu na čvrst i ravan pod, po mogućnosti u kutu prostorije.
- Vodite računa da su sve četiri nožice stabilne i da prijanjaju uz pod, a potom libelom provjerite je li perilica savršeno ravna.
- Pazite da ventilacijski otvori na dnu (ako ih vaš model perlice ima) nisu blokirani tepihom ili nečim sličnim.

4. Dovod vode

- Spojite crijevo za dovod vode u skladu s važećim pravilima i parametrima gradskog vodovoda.
- Dovod vode - ovisno o modelima:
Jedan ulaz – Samo hladna voda
Dva ulaza – Vruća i hladna voda
- Slavina za vodu: Priključak za crijevo s 3/4" navojem

5. Odvod

- Spojite odvodno crijevo na sifon ili ga objesite preko ruba umivaonika/kade pomoću isporučenog "U" držača.
- Spajate li perilicu na integrirani sustav odvoda, on mora biti opremljen ventilom kako bi se izbjeglo istodobno punjenje vodom i pražnjenje.
- Dobro učvrstite odvodno crijevo kako biste spriječili opekline prilikom istjecanja vruće vode.

6. Električno povezivanje

- Spajanje na električnu mrežu povjerite stručnoj osobi koja će perilicu spojiti u skladu s uputama proizvođača i važećim sigurnosnim standardima.
- Naljepnica s podacima o naponu, potrošnji energije i zaštiti nalazi se s unutarnje strane vrata.
- Uređaj valja spojiti na električnu mrežu putem uzemljene utičnice u skladu s važećim zakonima. Uzemljenje perilice obavezno je prema zakonu. Proizvođač se odriče svake odgovornosti i jamstva za štetu imovine ili ozljede ljudi ili životinja zbog nepridržavanja ovih uputa.
- Nemojte koristiti produžne kabele ili višestruke utičnice. Vodite računa da je kapacitet utičnice dostatan za napajanje perilice tijekom zagrijavanja.
- Prije bilo kakvih radova na perilici, obavezno je isključite iz napajanja.
- Nakon postavljanja perilice, uvijek mora biti slobodan pristup naponskoj utičnici ili odspajanje s napajanja putem dvopolne sklopke.
- Nemojte rukovati perilicom ako je bila oštećena u transportu. O tome obavijestite ovlaštenu servis.
- Kabel napajanja smije se zamijeniti samo u ovlaštenom servisu.
- Uređaj je predviđen isključivo za uporabu u kućanstvima, u skladu s namjenom.

Minimalne dimenzije kućišta:

Širina: 615 mm

Visina: 855 mm

Dubina: pogledajte tablicu programa

MJERE OPREZA I OPĆE PREPORUKE

1. Ambalaža

- Materijal ambalaže nosi oznaku  , što znači da se u cijelosti može reciklirati. Prilikom zbrinjavanja ambalaže, pridržavajte se važećih lokalnih propisa.

2. Zbrinjavanje ambalaže i starih perilica

- Ova je perilica načinjena od materijala koji se mogu ponovno upotrijebiti. Mora se zbrinuti u skladu s važećim lokalnim propisima o zbrinjavanju.
- Prije zbrinjavanja uklonite sve ostatke deterdženta, slomite bravu na vratima i prerežite kabel napajanja tako da perilica postane neupotrebljiva.



Ova perilica nosi oznaku u skladu s europskom Direktivom o zbrinjavanju električnog i elektroničkog otpada (WEEE). Pravilnim zbrinjavanjem ovog proizvoda pomažete spriječiti potencijalne negativne posljedice po okoliš i ljudsko zdravlje koji bi nepravilnim zbrinjavanjem bili ugroženi.

Simbol na proizvodu ili na pratećim dokumentima znači da se on ne smije tretirati kao kućni otpad. Umjesto toga odnesite ga u odgovarajući centar za reciklažu električne i elektroničke opreme. Zbrinjavanje treba izvesti u skladu s lokalnim propisima o zbrinjavanju otpada. Detaljnije informacije o zbrinjavanju i recikliranju ovog proizvoda zatražite od lokalnog gradskog ureda, službe za zbrinjavanje otpada ili u trgovini u kojoj ste ga kupili.

3. Mjesto postavljanja

- Perilica se smije postaviti isključivo u zatvoreni prostor. Ne preporuča se postavljanje u kupaonice ili na druga mjesta gdje je zrak vlažan.
- U blizinu uređaja nemojte postavljati zapaljive tekućine.

4. Sigurnosne mjere

- Nemojte ostavljati uređaj spojenim na napajanje dok se koristi. Nikad nemojte spajati ili odspajati kabel napajanja mokrim rukama.
- Zatvorite slavinu.
- Prije čišćenja i održavanja isključite perilicu ili je odspojite s napajanja.

- Obrišite vanjske dijelove perilice vlažnom krpom. Ne upotrebljavajte abrazivne deterdžente.
- Nikad nemojte silom otvarati vrata ili stati na njih.

OPIS PERILICE-SUŠILICE

- 1 Gornja površina
- 2 Kontrolna ploča
- 3 Ladica za deterdžent
- 4 Vrata
- 5 Poklopac pumpe
- 6 Podesive nožice

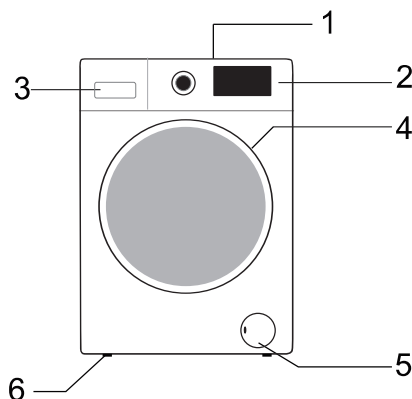

Izgled kontrolne ploče i perilice ovisi o modelu.

HITNO OTVARANJE VRATA

U slučaju neuspjelog otvaranja vrata zbog nestanka struje ili drugih posebnih okolnosti, poluga za zaključavanje vrata na vratima drenažne pumpe može se koristiti za hitno otvaranje.

Bilješka:

1. Nemojte ovo raditi dok perilica radi normalno;
2. Prije početka rada, provjerite je li se bubanj prestao okretati, je li temperatura previsoka i je li razina vode niža od otvora za rublje. Ako je razina vode viša od otvora za rublje, ispustite vodu kroz odvodnu cijev (ako je dostupna) ili polaganim odvrtnjem filtra.
3. Postupak: Otvorite poklopac vrata drenažne pumpe. Pomoću alata povucite polugu za zaključavanje i tada se vrata mogu otvoriti (naznačeno na slici).

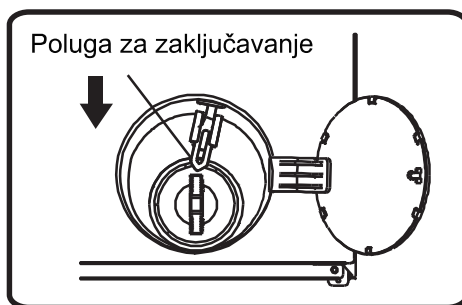

PRIJE PRVOG CIKLUSA PRANJA

Za uklanjanje vode preostale od testiranja u tvornici, savjetujemo da pokrenete kratak ciklus pranja bez rublja.

- 1 Otvorite slavinu.
- 2 Zatvorite vrata.
- 3 Ulijte malo deterdženta (oko 30 ml) u odjeljak za glavno pranje  ladice za deterdžent.
- 4 Odaberite i pokrenite kratak program (pogledajte zasebnu kratku referentnu uputu).

PRIPREMA ZA PRANJE

1. Razvrstajte rublje prema...

- **Vrsti tkanine/etiketi s uputama za pranje**
Pamuk, miješani materijali, tkanine koje se jednostavno održavaju/sintetika, vuna, rublje za ručno pranje.
- **Boji**
Razdvojite obojeno i bijelo rublje. Novo obojeno rublje perite zasebno.
- **Količini**
Perite artikle različitih veličina za efikasnije rezultate pranja i bolju distribuciju ububnju.
- **Osjetljivosti**
Manje artikle (npr. najlonske čarape, pojaseve itd.) i one s kvačicama (poput grudnjaka) u vrećici za rublje ili jastučnici sa zatvaračem. Prije pranja zavjesa, uvijek skinite kolutove ili ih perite s kolutovima u pamučnoj vrećici.

2. Ispraznite sve džepove

Kovanice, sigurnosne igle itd. mogu oštetiti rublje, kao i bubanj te cijev perilice.

3. Patentni zatvarači/gumbi i slično

Zatvorite patentne zatvarače, zakopčajte gumbe ili kvačice; pojaseve ili vrpce valja zavezati.

Uklanjanje mrlja

Mrlje od krvi, mlijeka, jaja i slično općenito se mogu ukloniti u automatskoj enzimskoj fazi programa.

- Za uklanjanje mrlja od crvenog vina, kave, čaja, trave, voća itd., dodajte sredstvo za uklanjanje mrlja u odjeljak za glavno pranje  ladice za deterdžent.
- Na jače zaprljane dijelove nanesite sredstvo za uklanjanje mrlja prije pranja ako je potrebno.

Bojanje

- Upotrebljavajte samo boje prikladne za perilice rublja.
- Slijedite upute proizvođača.
- Na plastičnim i gumenim dijelovima perilice mogu ostati mrlje od boja.

Stavljanje rublja u perilicu

1 Otvorite vrata.

2 Stavljajte jedan po jedan komad rublja pazeći da ne prepunite bubanj.
Preporučene količine rublja navedene su u kratkoj referentnoj uputi.

Napomena: Prepunite li perilicu, rezultati pranja neće biti zadovoljavajući, a rublje će biti izgužvano.

3 Zatvorite vrata.

DETERDŽENTI I ADITIVI

U perilicama s prednjim punjenjem uvijek koristite visoko djelotvoran deterdžent koji se malo pjeni.

Izbor deterdženta ovisi o:

- vrsti tkanine (pamuk, tkanine koje se jednostavno održavaju/sintetika, osjetljivo rublje, vuna). Napomena: Za pranje vune koristite deterdžente za vunu.
- boji
- temperaturi pranja
- stupnju i vrsti zaprljanosti

Napomene:

Bjelkaste mrlje na tamnim tkaninama ostaju zbog netopljivih sastojaka u suvremenim praškastim deterdžentima bez fosfata. U tom slučaju otresite ili očerkajte tkaninu ili je perite tekućim deterdžentima. Koristite isključivo deterdžente i aditive namijenjene kućanskim perilicama rublja. Kad koristite sredstva za uklanjanje kamenca, boje ili izbjeljivače za pretpranje, provjerite jesu li prikladni za kućanske perilice rublja. Sredstva za uklanjanje kamenca mogu sadržavati sastojke koji mogu oštetiti perilicu. Nemojte koristiti otapala (npr. terpentini, benzin). Nemojte prati tkanine tretirane otapalima ili zapaljivim tekućinama.

Doziranje

Pridržavajte se uputa za doziranje na ambalaži deterdženta. To ovisi o:

- stupnju i vrsti zaprljanosti
- količini rublja
pridrđavajte se uputa proizvođača deterđenta za kompletno punjenje; pola punjenja: 3/4 količine za kompletno punjenje;
minimalno punjenje (oko 1 kg): 1/2 količine za kompletno punjenje;
- tvrdoći vode u vašem području (taj podatak zatrađite od vodoopskrbne tvrtke). Meka voda zahtijeva manje deterđenta od tvrde.

Napomene:

Previše deterđenta mođe rezultirati stvaranjem prekomjerne pjene, što smanjuje efikasnost pranja. Ako perilica detektira previše pjene, mođe zaustaviti okretanje bubnja.

Usljed nedovoljne količine deterđenta, rublje s vremenom mođe posivjeti, a mođe doći do stvaranja kamenca u sustavu zagrijavanja, bubnju i cijevima.

Kamo staviti deterđente i aditive

Ladica za deterđent ima tri odjeljka (slika "A ili B")

Odjeljak za pretpranje

- Deterđent za pretpranje/namakanje

Odjeljak za glavno pranje

- Deterđent za glavno pranje
- Sredstvo za uklanjanje mrlja
- Omekšivač vode (tvrdoća vode klase 4)

Odjeljak za omekšivač

- Omekšivač rublja
- Tekuća štirka
Ulijte aditive samo do oznake "MAX".

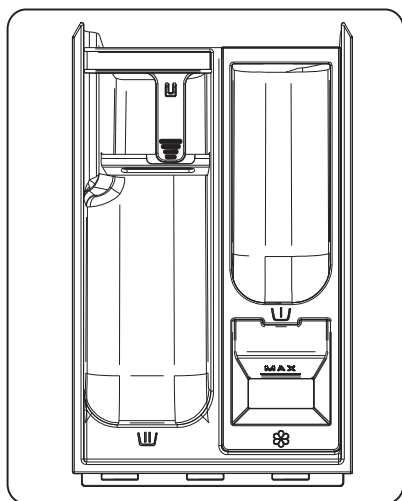

A

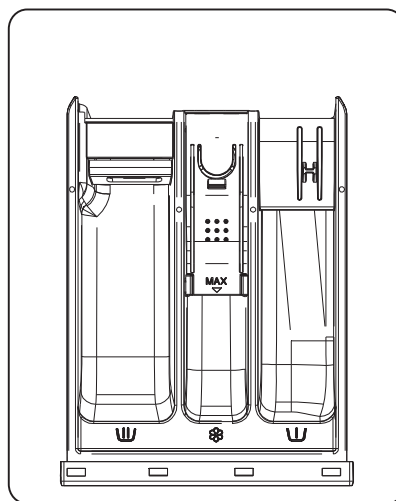

B

Napomene:

- Deterdžente i aditive držite na sigurnom i suhom mjestu, izvan dohvata djece.
- Tekući se deterdženti mogu koristiti za programe s pretpranjem. Ipak, u ovom se slučaju za glavno pranje mora koristiti praškasti deterdžent.
- Nemojte koristiti tekuće deterdžente uz funkciju odgođenog početka pranja (ako je vaša perilica ima).
- Kako biste spriječili probleme s doziranjem prilikom korištenja visoko koncentriranih praškastih i tekućih deterdženata, upotrijebite posebne kuglice ili vrećice za pranje i stavite ih direktno u bubanj.
- Kad koristite sredstva za uklanjanje kamenca, boje ili izbjeljivače, provjerite jesu li prikladna za perilice rublja. Sredstva za uklanjanje kamenca mogu sadržavati sastojke koji mogu oštetiti dijelove perilice.
- Nemojte koristiti nikakva otapala (npr. terpentini, benzin).

BRIGA I ODRŽAVANJE

Vanjski dijelovi perilice i kontrolna ploča

- Mogu se oprati mekanom i vlažnom krpom.
- Možete upotrijebiti i malo neabrazivnog deterdženta.
- Prebrišite suhom krpom.

Brtva vrata

- Obrišite vlažnom krpom prema potrebi.
- Povremeno provjerite stanje brtve vrata.

Ladica za deterdžent

- 1 Pritisnite polugu za otpuštanje u odjeljku za glavno pranje i izvadite ladicu (sl. "C ili E").
- 2 Uklonite sifon u odjeljku za omekšivač (sl. "D ili F").
- 3 Sve dijelove operite pod mlazom vode iz slavine.
- 4 Vratite sifon u ladicu za deterdžent, a ladicu na njezino mjesto.

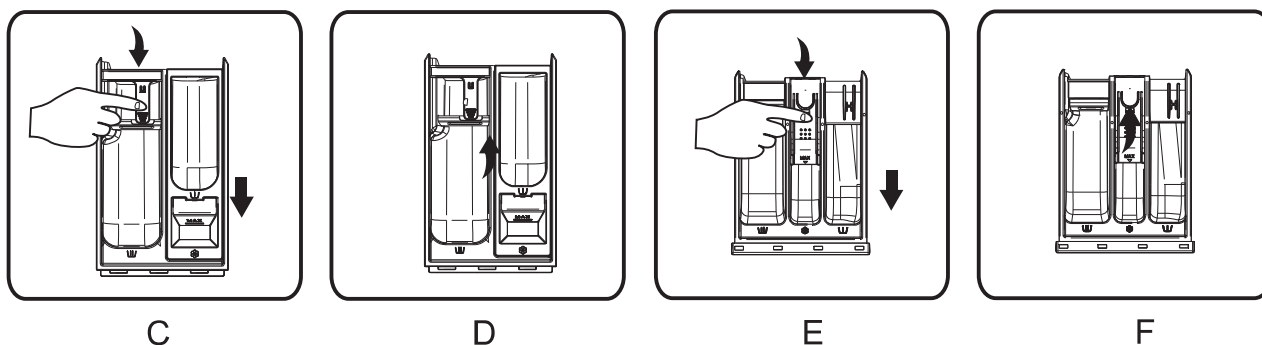

Filtar

Savjetujemo da redovito provjeravate i čistite filtara, najmanje dva ili tri puta godišnje.

Naročito:

- Ako se voda iz perilice ne odvodi pravilno ili centrifuga ne radi.
- Ako strano tijelo blokira pumpu (npr. gumbi, kovanice ili sigurnosne igle).

VAŽNO: Prije pražnjenja uređaja voda se mora ohladiti.

- 1 Zaustavite rad perilice i odspojite je s napajanja.
- 2 Umetnite alat poput prorezanog odvijača u mali otvor na donjem čepu, snažno pritisnite donji čep prema dolje i otvorite ga.

3 Stavite ravnu posudu ispod vratašaca filtra i zatim ispustite vodu pomoću odvodnog crijeva (pogledajte "Ispuštanje preostale vode" za specifične metode rada). Potom otpustite filtar zakretanjem u smjeru suprotnom od kazaljki sata, zatim skinite filtar.

4 Očistite filtar i pretinac filtra.

5 Provjerite okreće li se rotor pumpe slobodno.

6 Vratite filtar na mjesto i zavrnite ga dokraja u smjeru kazaljki sata.

7 Vratite poklopac na mjesto.

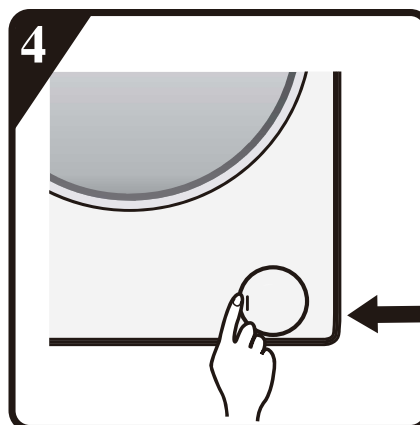
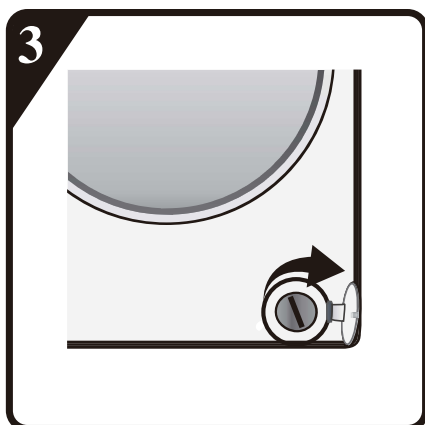
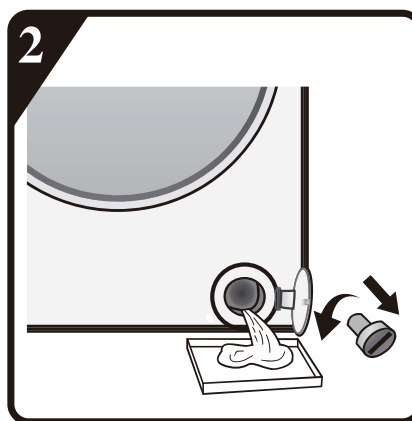
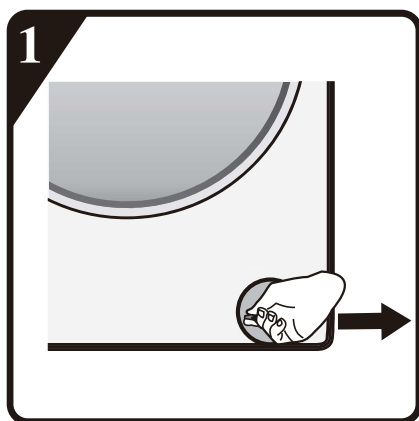

Crijevo za dovod vode

Redovito provjeravajte je li crijevo za dovod vode slomljeno ili napuklo te ga prema potrebi zamijenite novim istog tipa (dostupno u ovlaštenom servisu ili specijaliziranoj trgovini).

Mrežasti filtar spoja dovoda vode

Redovito provjeravajte i čistite.

Za perilice s dovodnim crijevom kao na slikama "D".

- 1 Zatvorite slavinu i otpustite navoj crijeva na slavini.
- 2 Očistite unutarnji mrežasti filtar i zavrnite crijevo natrag na slavinu.
- 3 Sad odvrnite navoj dovodnog crijeva na stražnjoj strani perilice.
- 4 Univerzalnim kliještima izvucite mrežasti filtar iz spoja s perilicom i očistite ga.
- 5 Vratite mrežasti filtar na mjesto i zavrnite navoj dovodnog crijeva.
- 6 Otvorite slavinu pazeći da su spojevi posve vodonepropusni.



D

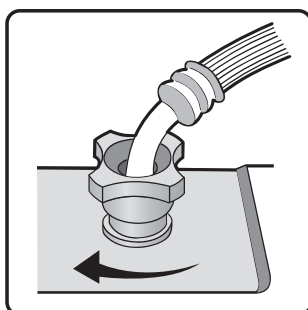
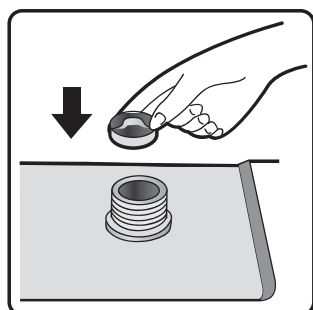
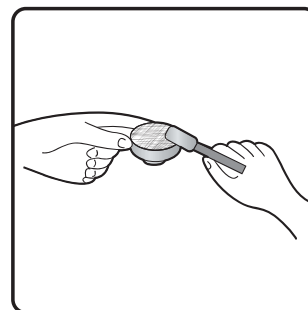
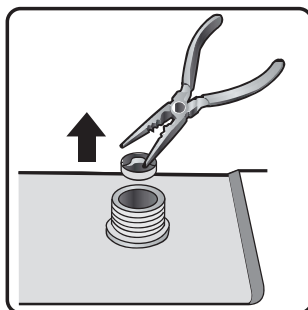
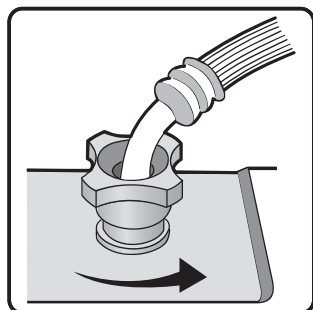

U SLUČAJU PROBLEMA

Ovisno o modelu, vaša je perilica opremljena raznim automatskim sigurnosnim funkcijama. To omogućava pravovremenu detekciju nepravilnosti jer sigurnosni sustavi se aktiviraju kad je to potrebno. Te su nepravilnosti često tako malene da se mogu ukloniti u nekoliko minuta.

Rad perilice se ne pokreće i nijedan indikator ne svijetli.

Provjerite:

- je li perilica spojena na napajanje i je li uključena.
- je li strujna utičnica ispravna (testirajte je priključenjem stolne svjetiljke ili slično).

Perilica ne radi... i treperi indikator "Start/Pause".

Provjerite:

- jesu li vrata pravilno zatvorena (sigurnosna brava);
- jeste li pritisnuli tipku **"Start/Pause"**;
- svijetli li indikator zatvorene slavine. Otvorite slavinu i pritisnite tipku **"Start/Pause"**.

Rad perilice se zaustavlja tijekom programa (varira, ovisno o modelu)

Provjerite:

- svijetli li indikator "Rinse Hold"; isključite funkciju pritiskom tipke **"Start/Pause"** ili odaberite i pokrenite program **"Drain"**.
- odabran je drugi program i treperi indikator **"Start/Pause"**. Ponovno odaberite željeni program i pritisnite tipku **"Start/Pause"**.
- vrata su otvorena i treperi indikator **"Start/Pause"**. Zatvorite vrata i ponovno pritisnite tipku **"Start/Pause"**.
- ima li u bubnju previše pjene jer je perilica u tom slučaju ušla u način rada uklanjanja viška pjene. Perilica će automatski nastaviti s radom nakon nekog vremena.
- aktivirao se sigurnosni sustav perilice (pogledajte tablicu opisa kvarova).

Na kraju pranja u ladici za deterdžent su zamjetni ostaci deterdženta i aditiva.

Provjerite:

- jesu li rešetkasti poklopac odjeljka za omekšivač i separator odjeljka za glavno pranje pravilno postavljeni u ladicu za deterdžent te jesu li svi dijelovi čisti (pogledajte "Briga i održavanje");

- dovodi li se u perilicu dovoljno vode. Možda su začepljeni mrežasti filtri dovoda vode (pogledajte "Briga i održavanje");
- položaj separatora u odjeljku za glavno pranje prilagođen je praškastom ili tekućem deterdžentu (pogledajte "Deterdženti i aditivi").

Perilica vibrira tijekom centrifuge.

Provjerite:

- je li perilica ravna i stoji li čvrsto na sve četiri nožice;
- jesu li uklonjeni transportni vijci. Prije uporabe perilice obavezno skinite transportne vijke.

Rezultati centrifuge su loši.

Perilica ima sustav detekcije i korekcije neravnoteže. Ako ste u bubanj stavili pojedinačne velike komade (npr. ogrtače za kupanje), sustav može automatski smanjiti brzinu centrifuge radi zaštite perilice ako prepozna preveliku neravnotežu čak i nakon nekoliko pokretanja centrifuge.

- Ako je na kraju ciklusa rublje i dalje previše mokro, izvadite neke komade rublja i ponovite centrifugu.
- Prekomjerno stvaranje pjene može onemogućiti centrifugu. Koristite odgovarajuću količinu deterdženta.
- Provjerite je li tipkom za centrifugu odabrano "0".

Ako vaša perilica ima prikaz vremena trajanja: prvotno prikazano trajanje programa je produljeno/skraćeno:

To je standardna značajka perilice, da se prilagodi faktorima koji mogu utjecati na trajanje programa pranja, npr.:

- prekomjerno stvaranje pjene;
- neravnoteža zbog teških komada rublja;
- produljeno vrijeme zagrijavanja zbog smanjene temperature dovodne vode;

Zbog ovakvih faktora, preostalo vrijeme programa se preračunava i ažurira ako je potrebno. Osim toga, u fazi punjenja perilica određuje količinu te, ako je potrebno, prilagođava inicijalno prikazano vrijeme trajanja programa u skladu s tim. U fazama takvih ažuriranja na pokazivaču vremena trajanja prikaže se animacija.

UPUTE ZA PUNJENJE VODOM

Za modele s dva ulaza

Želite li spojiti dovod vruće i hladne vode (Sl. 1):

1. Pričvrstite crveno označeno dovodno crijevo na slavinu dovoda vruće vode i dovodni ventil s crvenim filtrom na stražnjoj strani perilice.
2. Pričvrstite drugo dovodno crijevo na slavinu dovoda hladne vode s plavim filtrom na stražnjoj strani perilice.

Pazite na sljedeće:

- a) Svi spojevi moraju biti čvrsti.
- b) Nemojte mijenjati njihova mjesta (npr. dovod hladne vode u ventil dovoda vruće vode i obrnuto).

Želite li spojiti samo dovod hladne vode, slijedite upute u nas tavku (Sl. 2):

1. Trebat će vam Y konektor. Njega možete nabaviti u željezarijama.
2. Pričvrstite Y konektor na slavinu dovoda hladne vode.
3. Spojite dva dovodna ventila na stražnjoj strani perilice na Y konektor pomoću isporučениh crijeva.

Za modele s jednim ulazom

Pričvrstite dovodno crijevo na slavinu dovoda hladne vode i na dovodni ventil na stražnjoj strani perilice kao na sl. 3.

Pazite na sljedeće:

Svi spojevi moraju biti čvrsti.

Ne dozvolite djeci rukovanje perilicom, kao ni da se zadržavaju u blizini perilice ili u nju ulaze.

Imajte na umu da se tijekom ciklusa pranja površina stakla vrata perilice može zagrijati.

Koristite li perilicu u blizini djece, nužan je konstantan nadzor.

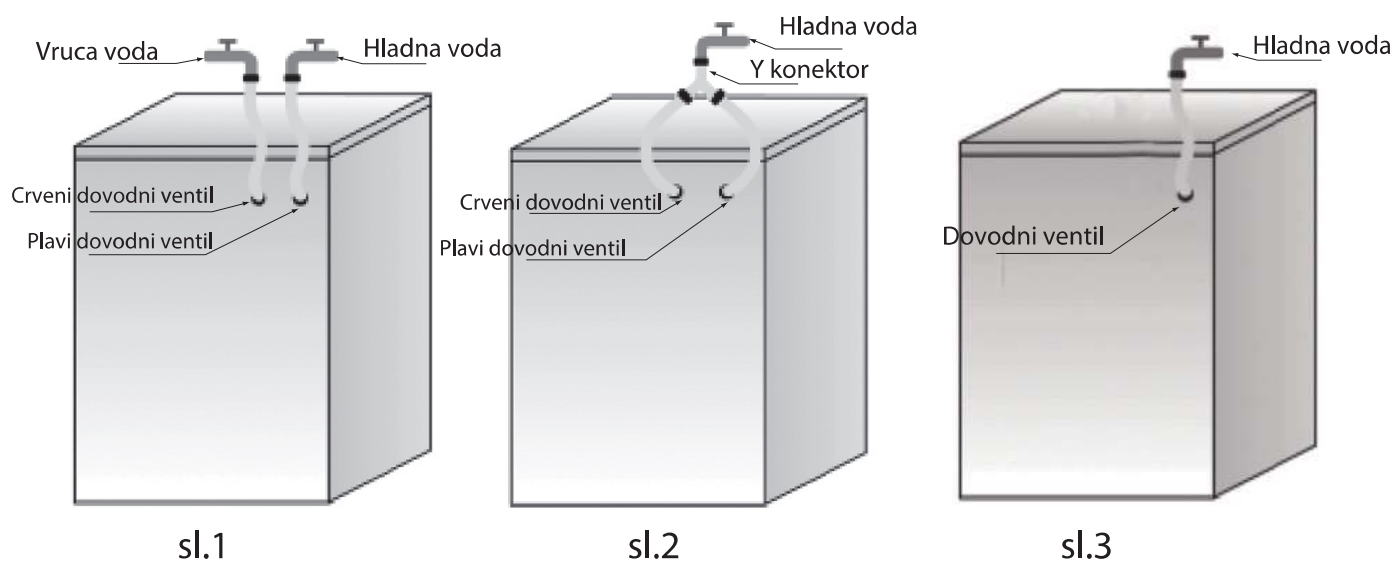

Tablica kodova pogrešaka	
Indikator na pokazivaču	Opis
"F01"	Pogreška kod dovoda vode
"F03"	Pogreška kod odvoda vode
"F13"	Kvar zaključavanja vrata
"F14"	Kvar otključavanja vrata
"F24"	Preljevanje vode ili višak pjene
Drugi kôd pogreške, "F04–F98"	Kvar elektroničkog modula
"Unb"	Alarm neravnoteže

a. Na pokazivaču je prikazano "F01"

Nedostatan dovod vode u perilicu. Provjerite sljedeće:

- Je li slavina otvorena dokraja i je li pritisak vode dostatan.
- Je li dovodno crijevo zapetljano.
- Je li mrežasti filter dovodne slavine začepljen (pogledajte "Briga i održavanje").
- Je li slavina smrznuta.

Pritisnite tipku "Start/Pause" nakon uklanjanja kvara.

Dođe li do ponovno do kvara, molimo da se obratite ovlaštenom servisu (pogledajte "Servis").

b. Na pokazivaču je prikazano "F03"

Perilica nije ispražnjena. Perilica zaustavlja program u tijeku. Isključite perilicu i odspojite dovod vode. Provjerite sljedeće:

- Je li odvodno crijevo zapetljano.
- Je li filter u odvodnom crijevu začepljen (pogledajte odjeljak o čišćenju filtra u odvodnom crijevu).

VAŽNO: Prije pražnjenja uređaja voda se mora ohladiti.

- odvodno crijevo je smrznuto.

Ponovno spojite perilicu na napajanje.

Dođe li ponovno do kvara, molimo da se obratite ovlaštenom servisu (pogledajte "Servis").

C. Kodovi pogrešaka

Perilica zaustavlja program u tijeku. Na pokazivaču se prikazuje kôd pogreške "F13", "F14", "F24", drugi kodovi pogrešaka od "F04" do "F98" ili "Unb".

Ako je prikazan kôd pogreške "F24"

Razina vode je blizu razine prelijevanja.

Isključite kôd tipkom "Start/Pause" i ispustite višak vode.

Odaberite i pokrenite željeni program. Dođe li ponovno do pogreške, odspojite perilicu s napajanja i obratite se ovlaštenom servisu.

Ako je prikazan kôd pogreške "F04" do "F98"

Kvar elektroničkog modula.

Pritisnite tipku za isključenje perilice na 3 sekunde.

Nakon uklanjanja pogreške, pritisnite tipku "Start/Pause". Dođe li ponovno do pogreške, odspojite perilicu s napajanja i obratite se ovlaštenom servisu.

Ako je prikazan kôd pogreške "F13"

Kvar zaključavanja vrata. Pokrenite program na 20 sekunda i otključajte vrata perilice (PTC) za provjeru jesu li zatvorena.

Ponovno ih otvorite ili zatvorite.

Nakon uklanjanja pogreške, pritisnite tipku "Start/Pause". Dođe li ponovno do pogreške, odspojite perilicu s napajanja i obratite se ovlaštenom servisu.

Ako je prikazan kôd pogreške "F14"

Kvar otključavanja vrata.

Rješenje: pritisnite tipku "Start/Pause". Perilica će pokušati otvoriti vrata. Alarm će se oglašavati sve dok se vrata ne otključaju. Ili, Pritisnite tipku za isključenje perilice na 3 sekunde. Odaberite željeni program za pokretanje rada perilice. Alarm će se isključiti.

Ako je prikazan kôd pogreške "Unb"

Netočne postavke alarma mijenjate na jedan od sljedećih načina

1. Sušenje rublja

Okrenite gumb u položaj „isključeno“ na 3 sekunde kako biste isključili uređaj.

Potom otvorite vrata, protresite odjeću i vratite je u perilicu, a zatim odaberite pojedinačni program za sušenje kako biste je ponovno osušili.

2. Male količine rublja

Okrenite gumb u položaj „isključeno“ na 3 sekunde kako biste isključili uređaj.

Potom otvorite vrata, stavite u perilicu jedan ili dva ručnika, a zatim odaberite pojedinačni program za sušenje kako biste ga/ih ponovno osušili.

SERVIS

Prije kontaktiranja servisa:

1 Pokušajte sami riješiti problem (pogledajte "U slučaju problema").

2 Ponovno pokrenite program kako biste provjerili je li problem otklonjen.

3 Ako perilica i dalje radi nepravilno, pozovite servis.

TRANSPORT/RUKOVANJE

Nikad ne podižite perilicu odozgo tijekom transporta.

- 1 Izvucite kabel napajanja iz utičnice.
- 2 Zatvorite slavinu.
- 3 Odspojite dovodna i odvodna crijeva.
- 4 Ispustite svu vodu iz crijeva i perilice (pogledajte "Uklanjanje filtra", "Ispuštanje preostale vode").
- 5 Stavite transportne vijke (obavezno).
- 6 Perilica teži više od 55 kg, stoga su za njezino pomicanje potrebne dvije osobe.

SPAJANJE NA ELEKTRIČNU MREŽU

Koristite isključivo uzemljenu utičnicu.

Nemojte koristiti produžne kabele ili višestruke utičnice.

Napajanje mora biti adekvatno za amperažu perilice od 10 A.

Kabel napajanja smije zamijeniti samo ovlaštenu električar.

Spajanje na električnu mrežu mora se izvesti u skladu s lokalnim propisima.

ELEKTRIČKO POVEZIVANJE



UPUTE ZA INSTALACIJU

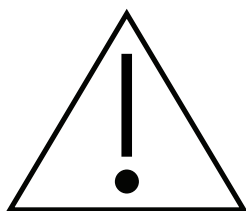

NEPRAVILNA INSTALACIJA MOŽE IZAZVATI BUKU, PREKOMJERNE VIBRACIJE I CURENJE VODE.

NIKAD NE POMICITE PERILICU TAKO DA JE PODIŽETE ODOZGO.

- Prije rukovanja perilicom pročitajte ove upute za instalaciju.
- Zadržite ove upute za buduću uporabu.
- Pročitajte opće preporuke o zbrinjavanju ambalaže u UPUTAMA ZA UPORABU.

ISPORUČENI DIJELOVI I PRIBOR

- Vrećica s malim dijelovima



- Upute za uporabu, upute za instalaciju, jamstveni list (ovisno o modelu)

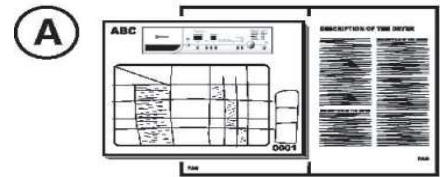

- 4 plastična čepa

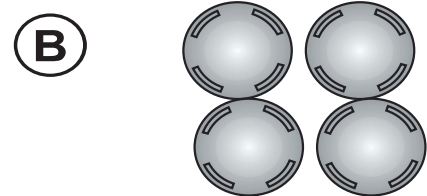

- Ključ

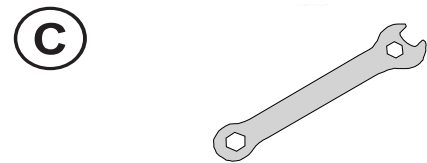

- Dovodno crijevo (unutar perilice ili već spojeno)
Crijevo za dovod hladne vode
Crijevo za dovod vruće vode (ovisno o modelu)



- "U" držač (unutar perilice ili već postavljen)

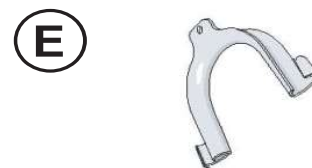

- Donja ploča (ovisno o modelu)



PRIJE UPORABE PERILICE OBAVEZNO SKINITE TRANSPORTNE VIJKE!

Važno: Neuklonjeni transportni vijci mogu oštetiti perilicu. Perlica nije namijenjena ugradnji u druge elemente ili između njih.

- ① Ključem odvrnite sve transportne vijke za oko 30 mm u smjeru strelice kao na slici (nemojte ih odvrtati dokraja)

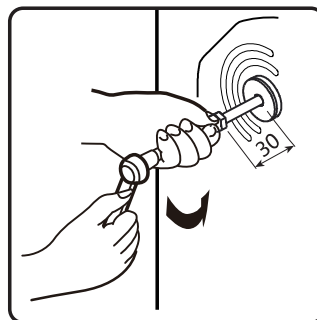
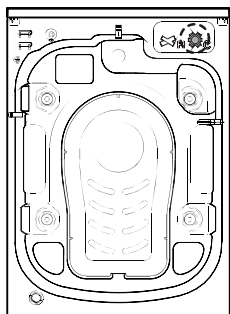

- ② Gurnite četiri transportna vijka u vodoravnom smjeru prema unutra i olabavite ih.

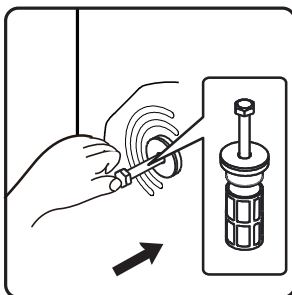

- ③ Izvucite transportni vijak skupa s gumenim i plastičnim dijelom.

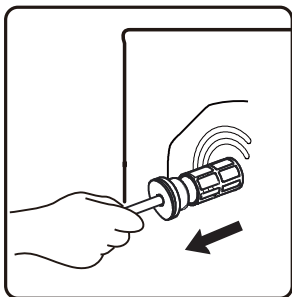

- ④ Za sigurnost i smanjenje buke, u otvore transportnih vijaka umetnite isporučene čepove. Pritisnite i postavite čep u otvor i pritisnite ga u smjeru prikazanom na slici dok ne klikne.

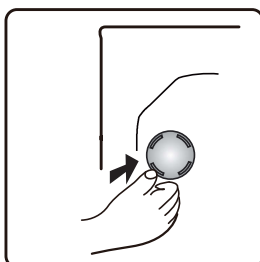

Važno: Zadržite transportne vijke i ključ za budući transport uređaja, a tom prilikom vratite vijke na njihova mjesta obrnutim slijedom.

PODEŠAVANJE NOŽICA

Postavite perilicu na čvrst i ravan pod (ako je potrebno, upotrijebite libelu). Postavljate li perilicu na drveni pod, rasporedite težinu tako da je postavite na šperploču dimenzija 60 x 60 cm i debljine najmanje 3 cm, pričvršćenu za pod. Ako je pod neravan, podesite 4 nožice prema potrebi; nemojte ispod njih postavljati komade drva ili slično.

- ⑤ Ključem otpustite maticu u smjeru suprotnom od kazaljki sata (pogledajte strelicu).

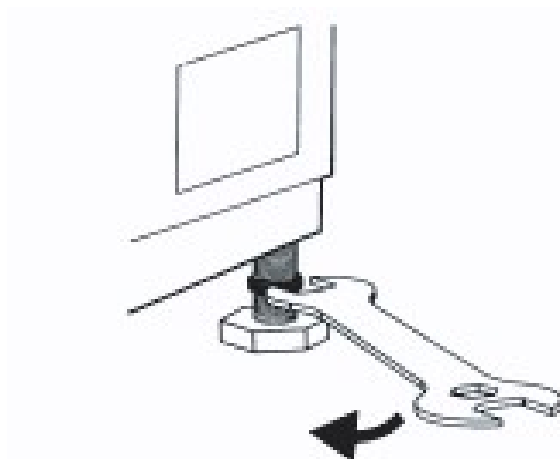

- ⑥ Lagano podignite perilicu i podesite visinu nožice tako da je zakrenete.

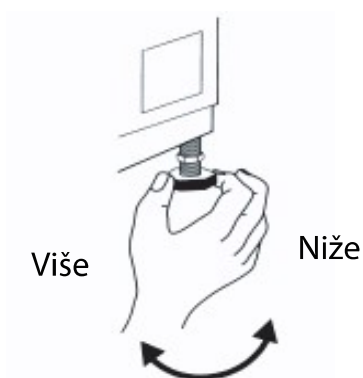

- ⑦ **Važno:** zategnite maticu okretanjem u smjeru suprotnom od kazaljki sata prema kućištu perilice.

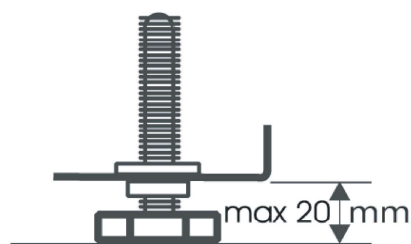
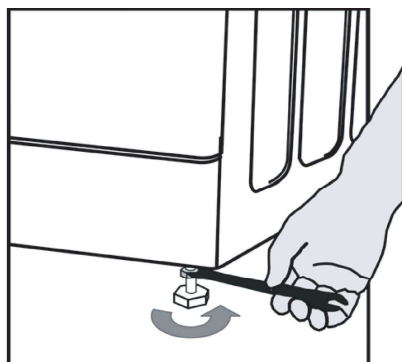

POSTAVLJANJE DONJE PLOČE

Za tiši rad perilice, uz nju je isporučena donja ploča (samo uz neke modele). Nakon postavljanja ploče, razina buke bit će značajno manja. Prije postavljanja zatražite savjet od stručne osobe, no perilica se može koristiti i bez nje.

⑧ Upute za postavljanje ploče za redukciju buke.

- A. Zalijepite akustičku vunu na jednu stranu donje ploče s natpisom "PUMP". Nagnite perilicu za 30° – 40°. Postavite ploču na dno perilice tako da je strana sa zvučnom izolacijom okrenuta prema gore, a dio s natpisom "PUMP" postavite u kut, tako da se poklapa s položajem pumpe u perilici.

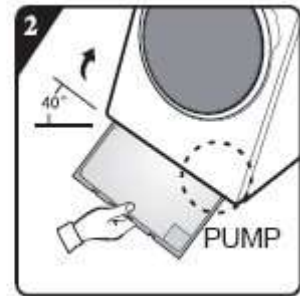
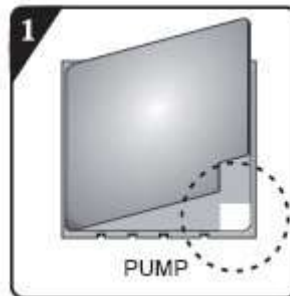

B.

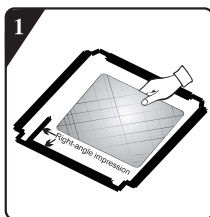

Prije postavljanja ploče, poravnajte i zalijepite akustičku vunu na desni kut ploče (ovaj postupak nije nužan za neke modele bez akustičke vune).

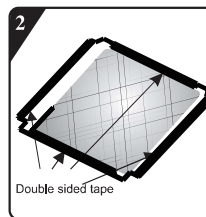

Skinite zaštitnu foliju s dvostrane ljepljive vrpce na četiri strane ploče.

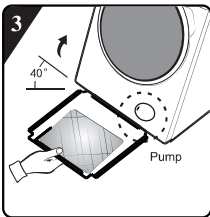

Nagnite perilicu pod kutom od 40°, a stranu s desnim usjekom okrenite prema prednjoj strani perilice, kao na slici. Stranu s kosim usjekom umetnite između dva vijka nožica na stražnjoj strani perilice. Zatim postavite donju ploču i vodite računa da dobro prianja na dno perilice.

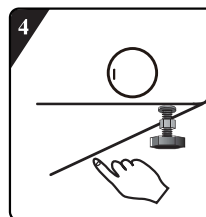

Ručno pritisnite dvostranu ljepljivu vrpcu na četiri strane za učvršćivanje ploče na perilicu.

SPAJANJE CRIJEVA ZA DOVOD VODE

⑨

Ako crijevo za dovod vode već nije spojeno, mora se spojiti na uređaj. Plavo označeno crijevo je samo za dovod hladne vode. Ovisno o modelu, treba spojiti i crveno označeno crijevo za dovod vruće vode za modele s dva ulaza.

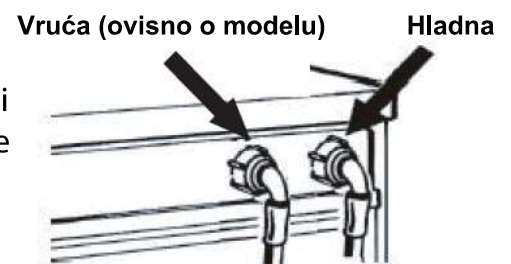

⑩

Rukom zavrните dovodno crijevo na slavinu i zategnite maticu.

Pažnja:

- Crijevo ne smije biti savijeno!
- Uređaj se ne smije spajati na jednoručnu miješalicu bojlera bez pritiska.
- Provjerite vodonepropusnost spojeva tako da slavinu okrenete dokraja.
- Prekratko crijevo zamijenite odgovarajućim crijevom otpornim na pritisak (min. 1000 kPa, prema standardu EN 50084).
- Redovito provjeravajte je li crijevo za dovod vode slomljeno ili napuklo te ga prema potrebi zamijenite.
- Perilica se može spojiti bez nepovratnog ventila.

SPAJANJE ODVODNOG CRIJEVA

11

U slučaju da je odvodno crijevo spojeno kao na slici:

Otkvačite ga s desnog držača (pogledajte stranicu)

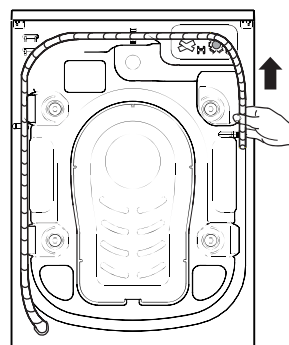

12

Spojite odvodno crijevo na sifon ili ga objesite preko ruba umivaonika/kade pomoću isporučenog "U" držača.

Po stavite "U" držač D, ako već nije postavljen, na kraj odvodnog crijeva.

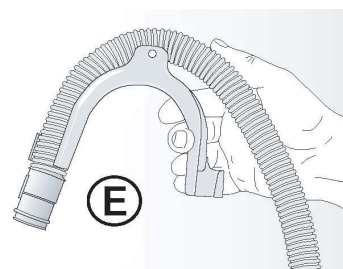

Napomene:

- Pazite da crijevo ne bude savijeno.
- Osigurajte crijevo tako da ne može pasti. Nakon faze pranja, perilica će ispustiti vruću vodu.
- Za to nisu prikladni mali umivaonici.
- Želite li produžiti crijevo, koristite crijevo istog tipa i spojite ih hvataljkama.
- Maksimalna ukupna duljina odvodnog crijeva: 2,50 m

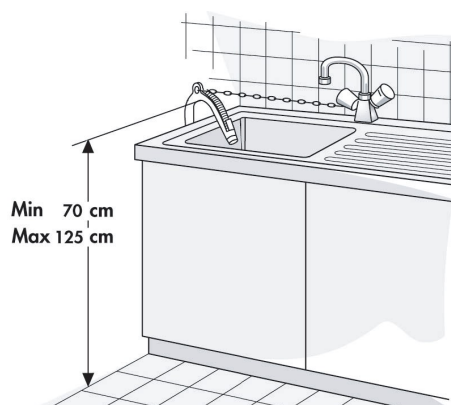

Korisnički priručnik

Ova je perilica-sušilice rublja opremljen automatskim zaštitnim funkcijama koje otkrivaju i dijagnosticiraju greške u ranoj fazi te djeluju na odgovarajući način.

F. Tipka "Opcije

G. Tipka "Centrifuga"

H. Tipka "Temp."

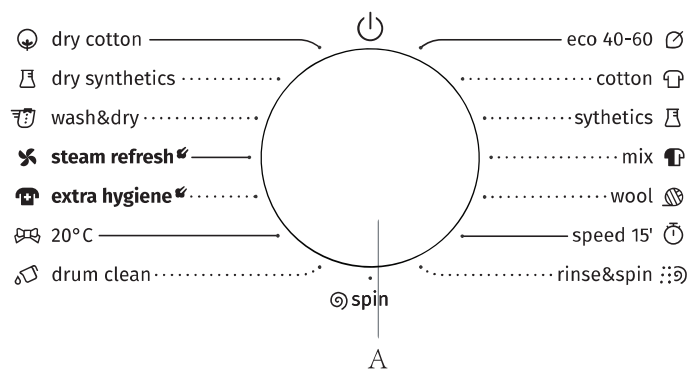

(sintetika)

Program	Oznake na rublju	Materijal/stupanj zaprljanja	Functions				Maks. Kapacitet kg	Maks. brzina-centrifuge rpm
			W - Pranje	D - Sušenje	WD - Pranje+sušenje	S - Centrifuga		
Pamuk →, 20°C, 30°C, 40°C, 60°C, 90°C		Jako do umjereno zaprljan pamuk ili posteljina. Za jako zaprljane predmete odaberite "Predpranje".	W	8	9	10	1400	
			WD	5	6	6	1400	
sintetika →, 20°C, 30°C, 40°C, 60°C		Umjereno zaprljana sintetika, tkanine s pamukom.	W	8	9	10	1400	
			WD	5	6	6	1400	
Vuna →, 20°C, 30°C, 40°C		Vuna označena mogućnošću pranja u perilici. (Pogledajte oznaku za pranje pričvršćenu na odjeću).	W	2	2	2	600	
Brzo pranje 15' →, 20°C, 30°C, 40°C		Pamuk, mješovite tkanine. Odjeća koja se kratko nosila ili je tek kupljena.	W	1	1	1	800	
Mix →, 20°C, 30°C, 40°C		Mješovito punjenje umjereno zaprljanih pamučnih i sintetičkih tkanina.	W	5	5	5	1400	
			WD	5	5	5	1400	
Eco40-60		Normalno zaprljano pamučno rublje.	W	8	9	10	1400	
			WD	5	6	6	1400	
Ispiranje + centrifuga	—	Ovaj program ima zadana dva ispiranja i centrifuge.	W	8	9	10	1400	
			WD	5	6	6	1400	
Centrifuga	—	Odaberite dužinu trajanja i brzinu centrifuge.	S	8	9	10	1400	
			SD	5	6	6	1400	
Sušenje pamuka	—	Vlažna odjeća od pamuka i lana može se sušiti nakon centrifuge.	D	5	6	6	/	
Sušenje sintetike	—	Vlažna odjeća od sintetičkih materijala može se sušiti nakon centrifuge.	D	5	5	5	/	
Parno osvježavanje	—	Program prikladan za uklanjanje neugodnih mirisa (poput mirisa dima/roštilja itd.) s odjeće.	D	2	2	2	/	
Pranje i sušenje	—	Za pranje normalno zaprljanog pamučnog rublja za koje je deklarirano da se može prati na 40°C ili 60°C, zajedno u istom ciklusu, te za takvo sušenje nakon kog se odmah može spremirati u ormar. Ovaj se ciklus koristi za procjenu usklađenosti s EU propisima o ekološkom dizajnu za pranje i sušenje.	WD	5	6	6	1400	
20°C	—	Ovaj program pogodan je za slabo zaprljano pamučno rublje i štedi energiju.	W	8	9	10	1400	
			WD	5	6	6	1400	
Antialergijska para 40°C, 60°C, 90°C	—	Program je pogodan za tkanine otporne na visoke temperature i tkanine koje manje blijede. Uklanja alergene poput peludi, grinja i parazita pomoću pare visoke temperature.	W	4	4	4	1400	
			WD	4	4	4	1400	
Čišćenje bubnja 90°C	—	Program za uklanjanje prljavštine i bakterijskih ostataka koji se mogu razmnožavati u stroju nakon korištenja tijekom dužeg vremenskog perioda, posebno kada se redovito koriste program s niskim temperaturama.	WD	0	0	0	800	

* Opcije Da : Potreban deterdžent — : Nije moguće odabrati

-- : Temperatura vode koja nije zagrijana D: Zadano

Odaberite odgovarajuću temperature pranja prema uputama na naljepnici za njegu na odjeći jer u suprotnom može doći do oštećenja odjeće.

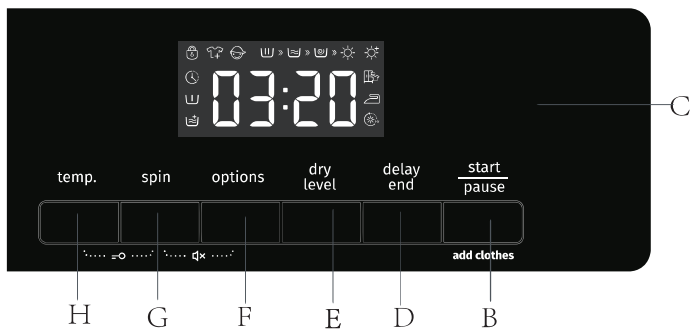

- A. Odabir programa
- B. Tipka "Start/prekid"
- C. Zaslona za prikaz programa i funkcija
- D. Tipka "Odgoda početka"
- E. Tipka "Razina sušenja"

Odjeljak za deterdžent			Programi								Razina sušenja			
Prepranje	Pranje	Omekšivač	Tihi rad	Blokada za djecu	Odgoda kraja	Centrifuga	Temp.	Sušenje	Prepranje	Dodatno ispiranje	Suho za ormar	Glačanje	Ekstra suho	Vrijeme sušenja
*	Da	*	*	*	*	*	*	—	*	*	—	—	—	—
*	Da	*	*	*	*	*	*	*	*	*	*	*	D	*
*	Da	*	*	*	*	*	*	—	*	*	—	—	—	—
*	Da	*	*	*	*	*	*	*	*	*	*	*	D	*
*	Da	*	*	*	*	*	*	—	—	*	—	—	—	—
*	Da	*	*	*	*	*	*	*	—	*	—	—	—	—
*	Da	*	*	*	*	*	*	*	*	*	*	*	D	*
*	Da	*	*	*	*	*	*	—	—	—	*	*	D	*
—	—	*	*	*	*	*	*	—	—	*	—	—	—	—
—	—	*	*	*	*	*	*	—	*	—	*	*	D	*
—	—	—	*	*	*	*	*	—	—	—	—	—	—	—
—	—	—	*	*	*	*	*	—	*	—	*	*	D	*
—	—	—	*	*	*	*	—	—	*	—	D	*	*	*
—	—	—	*	*	*	*	—	—	*	—	D	*	*	*
—	—	—	*	*	*	*	—	—	*	—	—	—	—	D
*	Da	*	*	*	*	*	*	—	—	—	—	—	—	D
*	Da	*	*	*	*	*	*	—	—	*	*	—	—	—
*	Da	*	*	*	*	*	*	—	*	*	*	*	D	*
*	Da	*	*	*	*	*	*	*	—	*	—	—	—	—
*	Da	*	*	*	*	*	*	*	*	*	*	*	D	*
—	—	—	*	*	*	*	—	—	—	—	—	—	—	D

PARAMETRI			
Model	D2A854ADS	D2A964ADS D2A964ADS/FR	D2A164ADS
Kapacitet pranja/sušenja	8/5g	9/6kg	10/6kg
Maks. brzina centrifuge	1400rpm	1400rpm	
Neto težina	60kg	70kg	
Dimenzije (WxDXH)	595×540×845mm	595×610×845mm	
Nazivni napon	220-240V ~		
Snaga grijanja	1500		
Snaga pranja	250		
Snaga sušenja	1350		
Snaga centrifuge	500		

Dodavanje deterdženta, zatvaranje vrata i izbor programa

Stavite odjeću namjenjenu za pranje u bubanj i zatvorite vrata. Dodajte deterdžent u odgovarajuće odjeljke za vrstu programa koji ćete odabrati na način kako je opisano u odjeljku Deterdženti i aditivi u korisničkom priručniku.

1. Uključite napajanje.
2. Rotirajte gumb za odabir programa dok ne odaberete željeni program. Morate proći početni položaj "Off, ako ste pomaknuli odabir s početnog položaja možete pokrenuti uređaj.
3. Odaberite temperature pranja, brzinu centrifuge i vrijeme odgode tako što ćete pritisnuti gumb "Temp", "Spin" i "Delay".
4. Pritisnite gumb "Options"
5. Nakon pokretanja programa zaslon prikazuje određenim redoslijedom duljinu programa (sati; minute) i dodatne funkcije.

Odabir dodatnih funkcija

Dok je uređaj u stanju pripravnosti, pritisnite gumb "Opcije" za odabir dodatne funkcije za trenutni program. Svakim pritiskom odaberite samo jednu funkciju nakon čega će zatreperiti odgovarajuća ikona. Nakon pokretanja program se ne može mijenjati.

Pretpranje

- Odaberite funkciju za provođenje pretpranja kako biste poboljšali učinke pranja i bolje uklonili mrlje. Ova funkcija je prikladna za odjeću s većim onečišćenjem.
- Prije ulijevanja, deterdžent/prašak mogu biti dodani u spremnik za pretpranje, a prašak za pranje mora biti dodan u glavni spremnik za pranje.

Dodatno ispiranje

Nakon postavljanja funkcije dodatnog ispiranja, program još jednom pokreće postupak ispiranja prije dodavanja omekšivača te se ukupno vrijeme rada programa prema tome povećava.

Upozorenje – dovod vode

Ako slavina nije otvorena ili je pritisak vode preslab na zaslonu će se pravovremeno prikazati obavijest "F01".

Upozorenje – odvod vode

Ako se cijev stisne, odvod vode će biti onemogućen. U slučaju da voda ne može protjecati kroz odvod duži vremenski period, na zaslonu će se pojaviti obavijest "F03".

Zaključavanje vrata



Nakon pokretanja programa zasvijetlit će ikona zaključavanja vrata i vrata će biti zaključana.

Nakon završetka programa vrata će se automatski otključati. Tijekom pauze, ako se uvjeti za otvaranje vrata mogu ispuniti, vrata će se otključati i lampica će se ugasi.

U slučaju da lampica indikatora zaključavanja treperi vrata se ne smiju otvarati na silu kako bi se izbjegle osobne ozljede.

Odgoda početka



Funkcija odgode omogućava pokretanje uređaja kad to korisniku odgovara, npr. noću kad je električna energija jeftinija.

- Ovaj gumb se može koristiti isključivo u stanju mirovanja za odabir vremena odgode.
- Nakon odabira funkcije odgode, vrijeme će se povećavati za 1 h pri svakom pritisku gumba za odgodu.
- Prije odabira vremena, ako vrijeme programa ne zadovoljava postavku od 1h, biti će dovršeno jednim pritiskom gumba za odgodu, a zatim se vrijeme povećava za 1 h pri svakom pritisku gumba za odgodu.
- Ako je odabrano vrijeme odgode, prije nego što se program pokrene, možete otkazati odgodu rotiranjem gumba za odabir drugih programa.
- Vrijeme odgode mora biti dulje od trajanja programa jer je vrijeme odgode vrijeme završetka programa. Na primjer: ako je odabrano vrijeme programa 02:28, odabrano vrijeme odgode mora biti između 3:00 i 24:00.
- Nakon izvršenja postupka odgode početka, uključit će se ikona "Odgoda početka".
- Kad je postupak odgode završen, ikona "Odgoda početka" će se isključiti,
- Ako odaberete Odgodu početka pranja i ne pritisnete tipku za pokretanje, odgoda se može otkazati okretanjem glavnog gumba prije pokretanja.
- Da biste otkazali odgodu tijekom trajanja programa, isključite uređaj pritiskom na tipku "On/off" u trajanju 2 sekunde.

Tihi rad



Kada je uređaj u stanju mirovanja, pauze ili rada, pritisnite tipku "Spin+Favorite" na 2 sekunde nakon čega će se na zaslonu prikazati ikona tihog rada. Isključit će se svi zvukovi, osim alarma. Kad je uređaj u stanju tihog rada, pritisnite "Spin+Favorite" na 2 sekunde nakon čega će se lampica ikone ugasi. Zvukovi će opet biti aktivirani.

Sigurnosna blokada za djecu



Kako bi se osigurala zaštita djece ovaj uređaj je opremljen funkcijom Sigurnosne blockade za djecu.

• Kad se program pokrene pritisnite tipku **"Temp. + Spin"** na dvije sekunde. Ikona Child lock će zasvijetliti što označava da je sigurnosna blokada postavljena.

Kako biste ugasili ovu funkciju ponovite isti postupak.

• Nakon postavljanja sigurnosne blockade sve funkcijske tipke su zaštićene.

• Kad isključujete uređaj okretanjem gumba za odabir programa, sigurnosna blokada se isključuje.

• Nakon završetka programa sigurnosna blokada za djecu se automatski isključuje.

Pokretanje programa

Nakon odabira programa i stavljanja deterdženta u spremnik za deterdžent, otvorite dovod vode i pritisnite tipku **"Start/Pauza"**.

Na zaslonu će biti prikazano

Prekid programa i ponovni odabir

1. Okrenite program na **"Off"** na 3 sekunde da biste isključili uređaj.

2. Odaberite novi program i funkcije.

3. Pritisnite gumb **"Start/Pauza"** da biste uključili uređaj bez dodavanja dodatnog deterdženta.

Završetak programa

Kad perilica završi s radom, na zaslonu će se prikazati **"End"**. Ako u roku 2 minute ne bude poduzeta nikakva radnja, uređaj će se automatski isključiti.

1. Okrenite program na **"Off"** da biste isključili uređaj;

2. Zatvorite dovod vode;

3. Otvorite vrata i izvadite opranu odjeću;

4. Lagano otvorite vrata kako bi se uklonila vlaga iz pumpe.

Dodavanje rublja tijekom pranja



Ako želite dodati odjeću tijekom ciklusa pranja, pritisnite gumb **"Start/Pauza"**.

• Ako se vrata mogu otvoriti , preostalo vrijeme i ikona zaključavanja vrata će treperiti na zaslonu. Tada će se ikona zaključavanja vrata ugasiti i vrata se mogu otvoriti.

• Ako ikona zaključavanja vrata ne treperi to znači da je  trenutna temperatura visa od 50 °C ili je isteklo vrijeme za ponovno punjenje nakon čega više nije dopušteno dodavanje odjeće u uređaj.

Automatsko vaganje

Perilica nakon pokretanja prikazuje "- - -" što znači da automatski važe rublje.

Trajanje programa (sati; minute) automatski će se prilagoditi težini odjeće.

Sušenje



Pritisnite gumb "Razina sušenja" za odabir vremena sušenja i dodatne funkcije. Kad su odabrane funkcije Glačanje, Spremno za ormar i Ekstra suho, zasvijetlit će odgovarajuća ikona, a preostalo vrijeme trajanja programa prikazat će se na zaslonu. Kad je odabrana funkcija (Time dry) zasvijetlit će ikona Time dry. Perilica može osjetiti težinu odjeće kako bi automatski podesila vrijeme sušenja.

• Prije sušenja provjerite može li se odjeća sušiti (pogledajte tablicu programa kako biste potvrdili vrstu odjeće koja se može sušiti.

• Prije početka sušenja provjerite je li slavina otvorena.

• Prije odvojenog sušenja, molimo izvadite centrifugiranu odjeću iz bubnja te ju istresite prije nego što ju vratite u bubanj.

• Kad se suši mala količina odjeće ili lagana odjeća, vrijeme sušenja može biti kraće od podešenog vremena.

• Ako je potrebno osušiti odjeću koja zahtijeva za ručno pranje, prije sušenja odaberite centrifuge s većim brojem okretaja prema tipu odjevnog predmeta. Preporuča se odabrati "Spin+Dry level"

• Na kraju ciklusa sušenja, perilica će raditi u skladu s određenim ritmom kako bi se odjeća manje gužvala.

• Sušenje premokrog i natopljenog pamuka na zidnim pričvršćivačima može smanjiti učinak sušenja. Preporučljivo je sušiti odjeću nakon što ju ručno rastresemo.

• Velika količina odjeće može utjecati na sušenje, dok pretjerano sušenje može izazvati gužvanje odjeće. Za odjeću od sintetičkih vlakana poput košulja itd., odaberite funkciju Glačanje.

• Sušenje odjeće različitih materijala može utjecati na sušenje. Preporučamo da razvrstate odjeću prije sušenja.

• U slučaju da dođe do kvara na sušilici, molimo pogledajte sadržaj odjeljka Kvar sušilice.

Glačalo  Funkcija posjeduje učinak lakšeg glačanja nakon sušenja odjeće.

[Suho za ormar]  Funkcija posjeduje učinak da se odjeća može nositi odmah nakon sušenja.

[Ekstra suho]  Funkcija posjeduje učinak da se odjeća može pohraniti odmah nakon sušenja.

[Vrijeme sušenja]  odnosi se na sušenje odjeće određeno vrijeme.

Kad pritisnete tipku "Razina sušenja" možete odabrati 6 vrsta sušenja, uključujući 30 minuta, 1 sat, 1,5 sat, 2 sata, 3 sata i 4 sata. Molimo da odaberete razumno vrijeme sušenja odjeće.

U suprotnom se odjeća neće potpuno osušiti ako je vrijeme sušenja

prekratko.

Napomena: Mokra odjeća s koje još kaplje voda nije prikladna za sušenje te može dovesti do aktivacije alarma sušilice!

Tablica sušenja

U ovoj se tablici procjenjuje vrijeme sušenja odjeće različite težine, a stvarno vrijeme sušenja razlikuje se od vrste i težine odjeće.































8 kg		Procijenjeno vrijeme sušenja (min)		
Težina odjeće (kg)	Spremno za nošenje	Glačanje	Spremno za pohranu	
<1,5	60-90	40-70	80-110	
1,5-3	100-140	80-120	120-160	
3-4,5	150-190	150-170	190-210	
4,5-5	210-230	190-210	230-250	

9-10 kg		Procijenjeno vrijeme sušenja (min)		
Težina odjeće (kg)	Spremno za nošenje	Glačanje	Spremno za pohranu	
<1,5	60-90	40-70	80-110	
1,5-3	100-140	80-120	120-160	
3-4,5	150-190	150-170	190-210	
4,5-6	210-250	190-230	230-270	

Procjena težine

 Donje rublje (oko 50g pamuka)	 Donje rublje dugih rukava (oko 150g of pamuka)	 Ručnik (oko 300g pamuka)
 Čarape (oko 50g pamuka)	 Suknja (oko 400g kem. vlakana)	 Pidžama (set) (oko 500g pamuka)
 Ručnik (oko 70g pamuka)	 Majica (oko 200g mješovitog)	 Plahta (oko 500g pamuka)
 Traper (oko 800g pamuka)	 Vunena vesta (oko 400g of vune)	 Jakna (oko 800g pamuka)

Tablica za njegu tkanina

	Otporan materijal		Nije dozvoljeno glačanje
	Osjetljiva tkanina		Potrebno je parno glačalo
 	Predmet se može prati na 95 °C		Potrebno postavljanje tkanine
 	Predmet se može prati na 60 °C		Do not wring dry or dewater
 	Predmet se može prati na 40 °C		Kemijsko čišćenje zabranjeno
 	Predmet se može prati na 30 °C		Ocijediti, sušiti na ravnoj podlozi.
	Samo ručno pranje		Sušiti mokrim vješanjem
	Nije dozvoljeno pranje		Sušiti na užetu.
	Dozvoljeno izbjeljivanje u hladnoj vodi		Sušiti u sušilici na norm. temp.
	Nije dozvoljeno izbjeljivanje		Sušiti u sušilici na niskoj temp.
	Glačanje pri temperature do 100 °C		Zabranjeno sušenje u sušilici
	Glačanje pri temperature do 150 °C		Sušiti na vješalici za odjeću
	Glačanje pri temperature do 200 °C		Čišćenje perkloroetilenom, specijalnim benzinima, čistim alkoholom ili R113.
	Kemijsko čišćenje specijalnim benzinima, čistim alkoholom ili R113		

Nije za pranje • sušenje/odjeća koja nije za sušenje

Odjeća koja se ne može prati ni sušiti



Proizvodi od kože i krzna (Može doći do deformacije)



Rajon i njegovi miješani proizvodi (može doći do promjene boje ili deformacije)

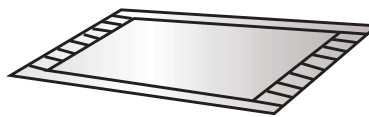

Veliki gumeni jastuci karbamatom na pozadini (Može doći do oštećenja ili kvara)



Šeširi od tvrdog materijala (Oštetit će uređaj i uzrokovati kvarove)



Jastučnice, jastuci, predmeti s pamučnom vatom, pjenom i drugim spužvastim materijalima, pokrivač tepiha (Može doći do oštećenja ili kvara)

Drugi:
Naborana ili reljefna odjeća;
krep tkanine;
Odjeća koja se lako deformira (odijela, jakne, kravate i haljine, itd.); Odjeća na kojoj se lako stvaraju mucice (baršun, baršunasto).

Odjeća koja nije namijenjena za sušenje



Odjeća označena (Odjeća može biti oštećena)

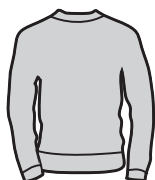

Vunena odjeća Može doći do skupljanja i gubitka tkanine



Hulahopke, čarape (Može doći do oštećenja ili deformacije)



Dimenzije odjeće

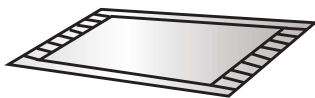

Jastuci ili odjeća s krznom (Može dovesti do kvara ili oštećenja.)



Poplun (Može dovesti do kvara ili oštećenja)



Odjeća s čipkom i vezom, sintetička vlakna (vrlo fina vlakna) Može uzrokovati oštećenje.



Svila

Ako se koristi za sušenje jastuka i odjeće s krznom može dovesti do začepljenja odvodnih cijevi.

Napomena:

Nije namijenjena za pranje: odjeća za sušenje/odjeća koja nije namijenjena za sušenje, nije ograničeno na odjeću iz tablice.

Mokra odjeća s koje još kaplje voda nije prikladna za sušenje te može dovesti do aktivacije alarma sušilice!

Utvrđivanje i rješavanje problema

Pojava kvara	Preporučena metoda uklanjanja kvara
Perilica rublja ne provodi proces sušenja	<ul style="list-style-type: none">◇ Provjerite jeste li postavili uređaj na program sušenja.◇ Provjerite jeste li otvorili dovod vode.◇ Provjerite jesu li vrata dobro zatvorena.◇ Provjerite jeste li stavili preveliku količinu odjeće (pogledajte tablicu programa i provjerite odgovarajući kapacitet)
Dry fault	<ul style="list-style-type: none">◇ Provjerite jeste li stavili preveliku količinu odjeće, to može uzrokovati nedovoljno osušeno rublje i nabore na odjeći. Odvojite odjeću u bubnju na dva dijela za odvojeno sušenje.◇ Provjerite jeste li stavili odjeću koju nije lako sušiti (poput debljeg pamuka, itd.) s odjećom koja se lako suši (poput sintetike itd.). Molimo odvojeno osušite odjeću različitih materijala ili je ponovno osušite.
	<ul style="list-style-type: none">◇ Provjerite jeste li stavili preveliku količinu odjeće (pogledajte tablicu programa i provjerite odgovarajući kapacitet), izvadite dio odjeće kako i se ponovno osušila.◇ Odjeća sadrži preveliku količinu vode (pogledajte postupak u uputama).◇ Veća količina deblje odjeće (traper itd.)
Postupak sušenja traje jako dugo	

Upute za programe

1. Normalno zaprljano pamučno rublje, za koje je navedeno da se može prati na 40–60 °C, može se oprati uporabom štedljivog programa Eco 40–60, zajedno u istom ciklusu. Ovaj se program koristi za procjenu usklađenosti s EU zakonima o ekološkom dizajnu.
2. Potrošnja energije kad je uređaj isključen je 0,49W, a u načinu mirovanja je 0,49 W.
3. Najučinkovitiji programi u pogledu potrošnje energije su oni koji se izvode na nižim temperaturama i kojima je vremenski ciklus pranja duži.
4. Punjenje perilice rublja do kapaciteta koji je proizvođač odredio za pojedine programe pridonijet će uštedi energije i vode.
5. Pravilna uporaba deterdženta, omekšivača i ostalih aditiva. Nemojte dodavati preveliku količinu deterdženta jer to može negativno utjecati na rezultate pranja.
6. Periodično čišćenje, uključujući optimalnu učestalost, prevencija stvaranja kamenca i postupak čišćenja
7. Na buku i količinu preostale vlage utječe brzina centrifuge: što je veća brzina centrifuge, to je veća buka te se smanjuje postotak vlage.
8. Podaci o proizvodu i QR kodu nalaze se na naljepnici o potrošnji energije. Podaci o registraciji proizvoda vidljivi su skeniranjem QR koda.
9. Informacije o standardnim programima.
10. Ciklus pranja i sušenja može očistiti normalno zaprljano pamučno rublje koje se može prati na 40 °C ili 60 °C, zajedno u istom ciklusu te ga osušiti na način da se može odmah spremirati u ormar. Ovaj program se koristi za ocjenu usklađenosti s EU zakonima o ekološkom dizajnu.

WD2A854ADS / WD2A964ADS/ WD2A164ADS / WD2A964ADS/FR

Program		Odabrana temperatura	Kapacitet (kg)	Maks. temp. u bubnju	Trajanje programa (h:min)	Potrošnja energije	Potrošnja vode	Preostali postotak vlage (%)	Maks. Brzina centrifuge rpm
Eco 40-60 Cijelo punjenje	8kg	—	8	34	3:26	0,72	55	53.00	1400
	9kg	—	9	35	3:36	0,78	55	51.00	1400
	10kg	—	10	35	3:48	0,98	65	52.50	1400
Eco 40-60 Pola punjenja	8kg	—	4	30	2:48	0,40	40	53.00	1400
	9kg	—	4.5	29	2:54	0,48	45	52.00	1400
	10kg	—	5	29	3:00	0,48	50	52.50	1400
Eco 40-60 ¼ punjenja	8kg	—	2	25	2:48	0,25	30	53.00	1400
	9kg	—	2.5	25	2:54	0,25	30	52.00	1400
	10kg	—	2,5	25	3:00	0,22	30	52.50	1400
Pranje i sušenje Cijelo punjenje	8kg	—	5	26	11:30	3,10	92	2,90	1400
	9kg	—	6	26	10:30	3,60	102	1,10	1400
	10kg	—	6	26	10:30	3,60	102	1,10	1400
Pranje i sušenje Pola punjenja	8kg	—	2.5	26	8:30	2,00	63	2,90	1400
	9kg	—	3	26	6:30	2,30	70	0,40	1400
	10kg	—	3	26	6:30	2,30	70	0,40	1400
Pamuk	8kg	20°C	8	20	2:09	0,24	68	53.00	1400
	9kg	20°C	9	20	2:09	0,19	78	53.00	1400
	10kg	20°C	10	20	2:09	0,20	85	51.00	1400
Pamuk	8kg	60°C	8	57	3:29	1,18	68	53.00	1400
	9kg	60°C	9	55	3:29	1,55	78	53.00	1400
	10kg	60°C	10	55	3:29	1,60	85	51.00	1400
Mješovito	8kg	40°C	4	38	1:58	0,58	58	55.00	1400
	9kg	40°C	4.5	38	1:58	0,70	66	45.00	1400
	10kg	40°C	5	38	1:58	0,75	69	45.00	1400
Brzo 15'	8kg	40°C	1	38	0:30	0,31	18	55.00	800
	9kg	40°C	1	38	0:30	0,33	22	55.00	800
	10kg	40°C	1	38	0:30	0,33	22	55.00	800
20°C	8kg	20°C	8	21	1:50	0,19	78	53.00	1400
	9kg	20°C	9	21	1:50	0,19	78	53.00	1400
	10kg	20°C	10	20	1:50	0,20	85	51.00	1400