

DK

## BRUGSANVISNING

TIL BRUG AF  
VASKEMASKINE-  
TØRRING

**gorenje**

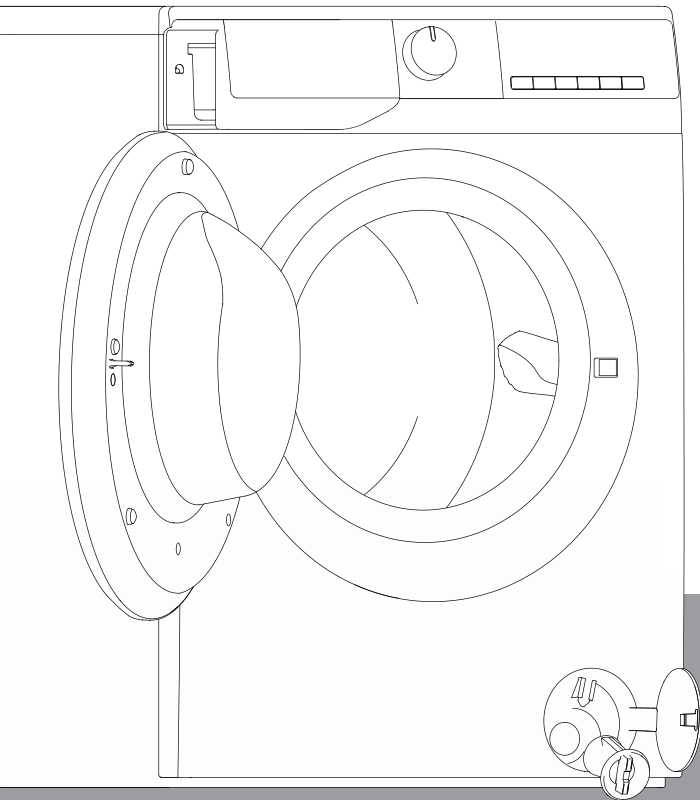

# **BRUGSANVISNING**

**SIKKERHEDSOPLYSNINGER**

**FØR DU BRUGER VASKEMASKINEN**

**GENERELLE FORHOLDSREGLER OG**

**ANBEFALINGER**

**BESKRIVELSE AF VASKEMASKINE-**

**TØRRING**

**ÅBNING AF NØDDØREN**

**FØR DEN FØRSTE VASKECYKLUS**

**VASKEFORBEREDELSE**

**RENGØRINGMIDLER OG TILSÆTNING**

**FORSIGTIGHED OG**

**VEDLIGEHOLDELSE**

**VEJLEDNING TIL FEJLFINDING**

**EFTERSALGSSERVICE**

**TRANSPORT/HÅNDBLING**

**ELEKTRISK TILSLUTNING**

**INSTALLATIONSVEJLEDNING**

**HURTIG BRUGERVEJLEDNING**

## SIKKERHEDSOPLYSNINGER

1. Producenten forbeholder sig ret til at foretage ændringer af produktet, som kan anses for nødvendige eller nyttige uden at informere om, at i denne IFU.
2. Før du bruger den nye vaskemaskine, skal du læse denne vejledning omhyggeligt og opbevare den til senere brug. Hvis du ved et uheld er gået glip af, skal du bede om kundeservice til elektronisk eller trykt kopi.
3. Sørg for, at stikkontakten er solidt jordforbundet, at vandkildens tilslutning er pålidelig.
4. Dette apparatet må ikke anvendes af personer (herunder børn) med nedsatte fysiske, sensoriske eller mentale evner eller manglende erfaring og viden, medmindre de har modtaget overvågning eller instruktioner om brug af apparatet af en person, der er ansvarlig for deres sikkerhed.
5. Dette apparatet kan anvendes af børn på 8 år og derover og af personer med nedsatte fysiske, sensoriske eller mentale evner eller manglende erfaring og viden, hvis de har modtaget overvågning eller instruktioner om, hvordan apparatet anvendes sikkert og forstår de involverede farer. Børn må ikke lege med apparatet. Rengøring- og vedligeholdelsesbrugeren bør ikke udføres af børn uden opsyn.
6. Børn skal være under opsyn for at sikre, at de ikke leger med apparatet.
7. Hvis ledningen er beskadiget, skal den udskiftes af producenten, servicemedarbejderen eller den kvalificerede tekniker for at undgå risici.
8. De nye rørsæt, der følger med apparatet, skal anvendes, og de gamle rørsæt må ikke genbruges.

9. I apparater med ventilationsåbninger i bunden må en måtte ikke blokere åbningerne.
10. Børn under 3 år skal holdes væk, medmindre de er under konstant opsyn.
11. Det maksimalt tilladte vandtryk ved indsugning, 1 MPa, for apparater, der er beregnet til at blive tilsluttet vandforsyningen. Det mindste vandtryk ved indsugning på 0,1 MPa, hvis det er nødvendigt for, at apparatet kan fungere korrekt.
12. Advarsel: Apparatet ikke skal tilføres gennem en ekstern afbryder indretning, såsom en timer, eller forbundet til et kredsløb, som regelmæssigt til og fra automatisk.
13. Tørretumbleren bør ikke anvendes, hvis der er anvendt industrikemikalier til rengøring.
14. Fnug bør ikke ophobes omkring tørretumbleren. (Gælder ikke for apparater, der er beregnet til at blive bortvist fra bygningen)
15. Der skal være tilstrækkelig ventilation til at forhindre, at gasstrømmen strømmer ind i rummet fra apparater, der brænder andre brændstoffer, herunder pejse.
16. Tør ikke uvaskede dele i tørretumbleren.
17. Produkter, der er blevet snavset med stoffer som madolie, acetone, alkohol, benzin, petroleum, strippere, trenchin, voks og voksfjerner, bør vaskes i varmt vand med en ekstra mængde rengøringsmidler, før der tørres i tørretumbleren.
18. Elementer såsom gummi skum (latex skum), brusehætter, vandtætte stoffer, gummi-backed poster og tøj, eller puder med skum puder bør ikke tørres i tørretumbleren.

19. Blødgørere eller andre lignende produkter anvendes som angivet i blødgøringsanvisningen.
20. Fjern alle elementer fra lommer, såsom lightere og tændstikker.
21. ADVARSEL: Stop aldrig en tørretumbler inden tørringscyklussens afslutning, medmindre alle genstande hurtigt fjernes og spredes, så varmen spredes.
22. Apparatet behøver ikke at være monteret bag en aflåselig dør, en skydedør eller en hængslet dør på den modsatte side af tørretumbleren for at begrænse maskinens åbning fuldstændigt.
23. Den maksimale tørrekapacitet er 6/5kg.  
Den maksimale vaskekapacitet er 10/9/8kg.
24. Kun til privat brug i hjemmet.
25. Dette apparat er beregnet til brug i husholdningsbrug og lignende formål, f.eks.:
  - personlige køkkenområder i butikker, kontorer og andre arbejdsmiljøer;
  - gårde;
  - af kunder på hoteller, moteller og andre boligområder;
  - bed og breakfast type miljøer;
  - områder til kommunal brug i boligblokke eller vaskerier.

# FØR DU BRUGER VASKEMASKINEN

## 1. Udpakning og inspektion

- Efter udpakning skal du kontrollere, at vaskemaskinen ikke er beskadiget. Hvis du er i tvivl, må du ikke bruge vaskemaskinen. Kontakt din eftersalgsservice eller din lokale forhandler.
- Kontroller, at alt tilbehør og alle medfølgende dele er til stede.
- Opbevar emballagematerialet (plastposer, polystyrendele osv.) uden for børns rækkevidde, da de er potentielt farlige.

## 2. Fjern transportskruerne

- Vaskemaskinen er udstyret med transportskruer for at undgå eventuelle skader på interiøret under transport. Før maskinen tages i brug, er det bydende nødvendigt, at transportskruerne fjernes.
- Når du har fjernet dem, skal du dække åbningerne med 4 plastlåg lukket.

## 3. Installer vaskemaskinen

- Bevæg apparatet uden at løfte det på bordpladen.
- Monter apparatet på en fast gulvoverflade og i niveau, helst i et hjørne af rummet.
- Sørg for, at alle fire fødder er stabile og hviler på gulvet, og sørg derefter for, at maskinen er i niveau (brug et bobleniveau).
- Sørg for, at ventilationsåbningerne i bunden af vaskemaskinen (hvis de er tilgængelige i din model) ikke er blokeret af tæppe eller andet materiale.

## 4. Vandindtag

- Tilslut vandindtagsslangen i overensstemmelse med reglerne i dit lokale vandselskab.
- Vandindtag - Afhængigt af modellen:
  - Bare enkelt -koldt vand indløb
  - Dobbelt enkelt - varmt og koldt vand
- Vandhane: 3/4 rørforbindelse med tråd

## 5. Dræning

- Tilslut afløbsslangen til sifonen, eller tilslut den til håndvaskens kant ved hjælp af den medfølgende "U"-kurve.
- Hvis vaskemaskinen er tilsluttet et integreret afløbssystem, skal du sørge for, at den er udstyret med en udluftning for at undgå samtidig påfyldning og vanddræning (sifoneffekt).
- Fastgør afløbsslangen sikkert for at undgå forbrændinger, når maskinen tømmes.

## 6. Elektrisk forbindelse

- Elektrisk forbindelse skal foretages af en kvalificeret tekniker i overensstemmelse med producentens gældende anvisninger og sikkerhedsstandarder.
- Der findes data om spænding, strømforbrug og beskyttelseskrav inde i døren.
- Apparatet skal tilsluttes lysstikket ved hjælp af en jordstik i overensstemmelse med gældende regler. Vaskemaskinen skal have stuearrede ved lov. Producenten fralægger sig ethvert ansvar for tingsskade eller personskade på personer eller dyr på grund af manglende overholdelse af ovenstående instruktioner.
- Brug ikke flere udvidelser eller stik. Sørg for, at grebkapaciteten er stærk nok til at køre bilen under opvarmning.
- Før du vedligeholder vaskemaskinen, skal du tage stikket ud.
- Efter montering skal adgang til stikket til stikket eller afbryde stikkontakten til enhver tid sikres ved hjælp af en bipolar kontakt.
- Brug ikke vaskemaskinen, hvis den er blevet beskadiget under transporten. Informer eftersalgsservice.
- Udskiftning af netværkskabler bør kun udføres ved eftersalgsservice.
- Apparatet må kun anvendes hjemme til foreskrevne anvendelser.

### **Mindste boligdimension:**

Bredde: 615 mm

Højde: 855 mm

Dybde: se programtabel



# GENERELLE FORHOLDSREGLER OG ANBEFALINGER

## 1. Emballage

- Emballagematerialet er fuldt genanvendeligt og mærket med genanvendelsessymbolet ♻. Overhold lokale regler for bortskaffelse af emballage.

## 2. Brugen af emballage og bortskaffelse af gamle vaskemaskiner

- Vaskemaskinen er fremstillet af genanvendelige materialer. Det skal bortskaffes i overensstemmelse med de gældende lokale bestemmelser om bortskaffelse af affald.
- Fjern alle rester af rengøringsmidler, bryd dørkrogen, og skær foderledningen, så vaskemaskinen bliver ubrugelig.

-  Dette apparatet er mærket med EU-direktivet om affald og elektrisk og elektronisk udstyr (WEEE). Ved at sikre, at dette produkt bortskaffes korrekt, hjælper du med at forhindre potentielle negative konsekvenser for miljøet og menneskers sundhed, som  kan være forårsaget af forkert behandling af dette produkt.

Symbolet på produktet eller i de dokumenter, der ledsager produktet, angiver, at dette apparatet ikke kan behandles som husholdningsaffald. I stedet sendes den til indsamlingsstedet for den elektriske og elektroniske udstyrscyklus. Bortskaffelse skal være i overensstemmelse med lokale miljøstandarder for bortskaffelse af affald. Hvis du vil have mere detaljerede oplysninger om behandling, nyttiggørelse og genbrug af dette produkt, skal du kontakte de lokale myndigheder, din lokale affaldsindsamlingstjeneste eller den butik, hvor du købte produktet.

## 3. Beliggenhed og omgivelser

- Vaskemaskinen må kun installeres indendørs. Installation på badeværelset eller andre steder, hvor luften er fugtig, anbefales ikke.
- Opbevar ikke brændbare væsker i nærheden af apparatet.

## 4. Sikkerhed

- Lad ikke apparatet være tændt, når det ikke er i brug. Sluk aldrig for strømforsyningen til eller fra, hvis du har våde hænder.
- Sluk fra hanen.
- Før du tager rengøring og vedligeholdelsesdrift, skal du tage fra ud af stikkontakten eller tage stikket ud.



- Rengør ydersiden af vaskemaskinen med en fugtig klud. Brug ikke slibende Rengøringsmidler.
- Åbn aldrig døren med magt, og brug den aldrig som et trin.

## BESKRIVELSE AF VASKEMASKINE-TØRRING

- 1 Arbejdsflade
- 2 Kontrolpanel
- 3 Dispenser til rengøringsmidler
- 4 Døre
- 5 Base, der dækker adgang til pumpe
- 6 Justerbare fødder

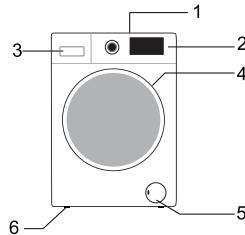

Kontrolpanelets layout og udseende afhænger af modellen.

## ÅBNING AF NØDDØREN

Hvis døren ikke åbnes på grund af strømsvigt eller andre særlige omstændigheder, kan dørlåsen til afløbspumpedøren bruges til nødåbning.

Bemærk:

1. De virker ikke, når maskinen kører normalt;
2. Før drift skal du sørge for, at den indre tønde er holdt op med at rotere uden høje temperaturer, og at vandstanden er under indløbet til tøj. Hvis vandstanden er højere end indløbet af beklædningsgenstande, skal vandet tømmes gennem afløbsrøret (hvis det er tilgængeligt) eller langsomt løsne filteret.
3. Drift metode Åbn låget på afløbspumpedøren, træk låsehåndtaget ned ved hjælp af et værktøj, så døren kan åbnes (vist i figuren).

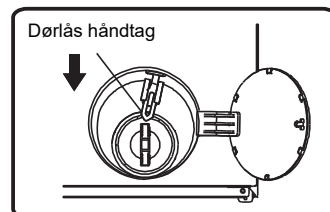

## FØR DEN FØRSTE VASKECYKLUS

For at fjerne spildevand, der anvendes under prøvning af producenten, anbefales det at udføre en hurtig vask cyklus uden tøj.

- 1 Åbn hanen.
- 2 Luk døren.
- 3 Hæld noget rengøringsmidler (ca. 30 ml) i  rengøringsmidler dispenseres hovedvaskekammer.
- 4 Vælg og start et kortvarigt program (se en separat vejledning til hurtig reference).

## VASKEFORBEREDELSE

1. Sorter vasketøjet efter...

- Stof symbol type etiket/pleje

Bomuld, blandede fibre, nem pleje/syntetiske, uld, håndlavede varer.

- Farve

Adskjægtet af farvede og hvide objekter. Vask de nye farvede elementer separat.

- Opladning

Vask genstande i forskellige størrelser med samme opladningfor at forbedre effektiviteten og fordelingen af tøj i tromlen.

- Delikat

Vask små dele (f.eks. nylons, bæltter osv.) og genstande med kroge (f.eks. bh'er) i en komprimeret klud eller pudebetrækspose. Fjern altid gardinringene eller vask gardinerne med ringene inde i en bomuldspose.

2. Tøm alle lommer

Mønter, sikkerhedsnåle m.v. kan beskadige tøjet samt tromlen og karret på apparatet.

3. Fastsættelse

Luk lynlåse og vedhæfte knapper eller kroge; bæltter eller løse bånd skal bindes sammen.

Fjernelse af pletter

Blod, mælk, æg, etc. de er normalt fjernet fra den automatiske enzymatisk fase af programmet.

- For at fjerne rødvin, kaffe, te, græs og frugt pletter osv., tilsættes en skraber  til rengøringsmidler dispenserens hovedvaskkammer.
- Forbehandling af meget snavsede områder med forskud, hvis det er nødvendigt.

### Farvning

- Brug kun tinkturer, der er egnede til vaskemaskiner.
- Følg producentens anvisninger.
- Vaskemaskinens plast- og gummidele kan farves af farvestoffer.

### Bærer tøj

- 1 Åbn døren.
- 2 Sæt delene en ad gangen frit ind i tromlen uden overfyldning.  
Vær opmærksom på de opladningsdimensioner, der er angivet i hurtigreferencevejledningen.  
**Bemærk:** Overopladning af maskinen vil resultere i utilfredsstillende vaskeresultater og foldet tøj.
- 3 Luk døren.

## Rengøringsmidler OG tilsætning

**Brug altid høj effektivitet, lav rengøringsmidler til en frontlæsser.**

**Valget af rengøringsmidler afhænger af:**

- type stof (bomuld, nem pleje/syntetiske, sarte stykker, uld).  
Bemærk: Brug kun specifikke Rengøringsmidler til vask af uld
- farve
- vasketemperaturen
- grad og type snavs

### Observationer:

Enhver hvidlig rest i mørkt væv er forårsaget af uopløselige forbindelser, der anvendes i moderne fosfatfrie pulvervaskemidler. I dette tilfælde rystes eller børstes stoffet eller anvendes flydende Rengøringsmidler. Brug kun vaskemidler og tilsætningsstoffer, der er specielt fremstillet til husholdningsvaskemaskiner. Når du bruger afkalkning, farvestoffer eller blegemidler til forvask, skal du sørge for, at de er egnede til brug i husholdningsvaskemaskiner. Nystartede stoffer kan indeholde produkter, der kan beskadige vaskemaskinen. Brug ikke opløsningsmidler (f.eks. diskant, benzin). Der må ikke vaskes stoffer, der er behandlet med brændbare opløsningsmidler eller væsker.

### Dosering

Følg dosering anbefalingerne på rengøringsmidler emballagen. De er afhængige af:

- grad og type snavs
- vask størrelse
  - følge rengøringsmidlerproducentens anvisninger for en fuld opladning;
  - halv opladning: 3/4 af den mængde, der er anvendt til den fulde opladning;
  - mindste opladning(ca. 1 kg): 1/2 af den mængde, der anvendes ved en samlet opladning;
- vandets hårdhed i dit område (spørg dit vandfirma for information).  
Blødt vand kræver mindre rengøringsmiddel end hårdt vand

### Bemærk:

Overskydende rengøringsmidler kan resultere i overdreven skumdannelse, hvilket reducerer vaskeeffektiviteten. Hvis vaskemaskinen registrerer for meget skum, kan det forhindre drejring.

Utilstrækkeligt Rengøringsmiddel kan forårsage gråt vasketøj over tid og kalkstenaflejringer i varmesystemet, tromlen og slangerne.

### Hvor skal vaske- og Rengøringsmidler og tilsætningsstoffer sættes

Rengøringsmidler Skuffen har tre kamre (fig. "A eller B")

#### Forvask kammer

- Rengøringsmiddel til forvask/nedsækning

#### Vaskekammer

- Rengøringsmidler til hovedvask
- Afgivelse af punkter
- Vandblødgøringsmidlet (vand hårdhedsgrad 4)

#### Udjævning værelse

- Tøj blødgører

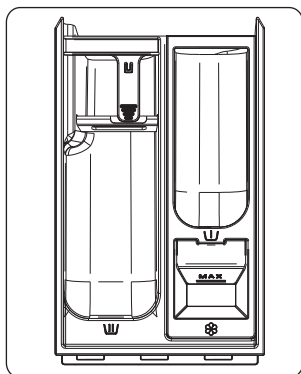

A

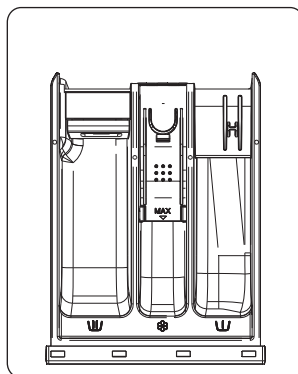

B

**Bemærk:**

- Opbevar Rengøringsmidler og tilsætningsstoffer på et sikkert og tørt sted uden for børns rækkevidde.
- Flydende Rengøringsmidler kan bruges til forvaskeprogrammer. I dette tilfælde bør der dog anvendes et rengøringsmiddel pulver til hovedvasken.
- Brug ikke flydende Rengøringsmidler, når funktionen "Udskudt start" aktiveres (hvis den er tilgængelig i vaskemaskinen).
- For at undgå fordelingsproblemer ved brug af stærkt koncentrerede væske- og pulvervaskemidler skal du bruge den specielle Rengøringskugle eller den pose, der følger med støvsugeren, og placere den direkte inde i tromlen.
- Når du bruger afkalkningsmidler, blegemidler eller farvestoffer, skal du sørge for, at de er egnede til vaskemaskiner. Destartaricos kan indeholde forbindelser, der kan beskadige dele af vaskemaskinen.
- Brug ikke opløsningsmidler i vaskemaskinen (f.eks. diskant, benzin).

# FORSIGTIGHED OG VEDLIGEHOLDELSE

## Apparatet udvendigt af kontrolpanel og

- Kan vaskes med en blød, fugtig klud.
- Der kan også anvendes et lille neutralt Rengøringsmiddel (ikke-slibende).
- Tør med en blød klud.

## Dørforsegling

- Tør af med en fugtig klud, når det er nødvendigt.
- Kontroller jævnligt dørsamlingens tilstand.

## Dispenser til rengøringsmidler

- 1 Tryk udløsergrebet ind i hovedvaskerummet ned, og fjern skuffen (fig. "C eller E").
- 2 Fjern sifonen i blødgøringsåbningen. (fig. "D eller F").
- 3 Vask alle dele under rindende vand.
- 4 Læg sifonen i rengøringsmidlerskuffen, og læg skuffens bager bag i huset.

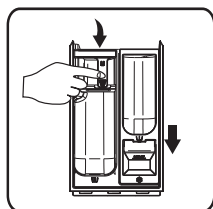

C

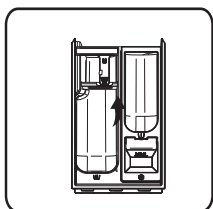

D

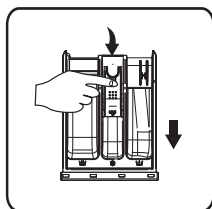

E

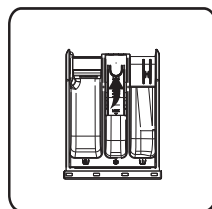

F

## Filter

Det anbefales, at du tjekker og rengør filteret regelmæssigt, mindst to eller tre gange om året.

## Det meste af tiden:

- Hvis apparatet ikke løber ordentligt af, eller hvis du ikke udfører drejercykluserne.
- Hvis pumpe er blokeret af et fremmedlegeme (f.eks. knapper, mønter eller sikkerhedsnåle).

## VIGTIGT: Sørg for, at vandet er kølet af, før maskinen tømmes.

- 1 Stop apparatet, og tag stikket ud.
- 2 Sæt værktøjet, såsom skruetrækkeren ind i den lille åbning på den nederste klap, tryk den nederste klap ned for hårdt og åbn den.

- 3 Anlæg en flad beholder under filterdøren, og afløb derefter med nødtømmingssslange (se [afløb af spildevand] ved hjælp af specifikke driftsmetoder). Slip derefter filtertiden af, og skru filteret helt af.
- 4 Renser filteret og filterkammeret.
- 5 Kontroller, at pumperotoren bevæger sig frit.
- 6 Sæt filteret i igen, og stram det så meget som muligt med uret.
- 7 Geninstaller nivelleringsbasen.

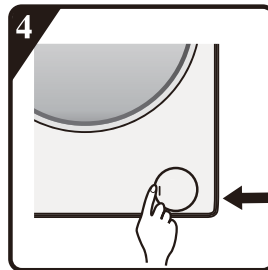
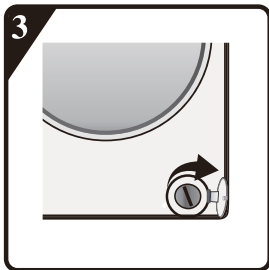
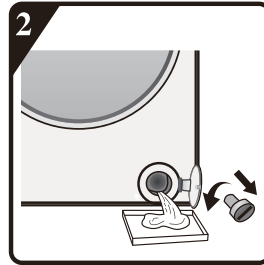
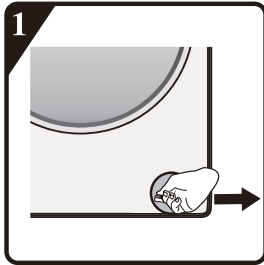

### Vandforsyningsrør

Kontroller regelmæssigt skrøbelighed og knæk indløb slange og erstatte det om nødvendigt ved hjælp af en ny slange af samme type (fås i eftersalgsservice eller på enhver forhandler).

## Maskefilter til vandtilslutning

Tjek og rengør regelmæssigt.

For vaskemaskiner med indsugningsslange, som vist på "G"-billeder,

- 1 Luk hanen, og slip indløbslangen ind i hanen.
- 2 Rengør det indvendige meshfilter og skru vandindtagsrøret ind i vandhanen.
- 3 Skru nu indløbslangen på bagsiden af vaskemaskinen.
- 4 Fjern netfilteret fra vaskemaskinens forbindelse med universaltænger, og rengør det.
- 5 Geninstaller netværksfilteret, og skru indløbslangen ind igen.
- 6 Åbn vandhanen, og sørg for, at tilslutningerne er helt vandtætte.



G

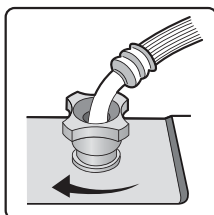
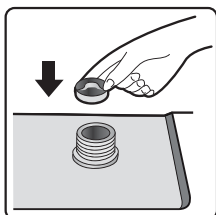
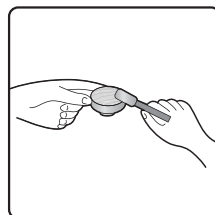
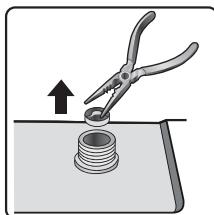
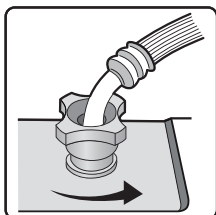



## VEJLEDNING TIL FEJLFINDING

Afhængigt af modellen er vaskemaskinen udstyret med forskellige automatiske sikkerhedsfunktioner. Dette gør det muligt at opdage fejl i tide, og sikkerhedssystemet kan derefter reagere hensigtsmæssigt. Disse fejl er ofte så små, at de kan fastsættes på få minutter.

### **Vaskemaskinen starter ikke, der er ingen indikatorlys tændt.**

Kontroller, at:

- sæt strømstikket i stikkontakten
- stikkontakten fungerer korrekt (brug en bordlampe eller noget lignende til at teste den).

### **Vaskemaskinen starter ikke... og "Start/Pause" blinker.**

Kontroller, at:

- døren er tæt lukket (børns sikkerhed)
- der er trykket på knap "**Starte/Pause**".
- "Lukket vandhane" lyser. Åbn vandhanen, og tryk på knap "**Start/Pause**".

### **Apparatet stopper under programmet (varierer efter model)**

Kontroller, at:

- døren er blevet åbnet, og indikatoren "**Starte /Pause**" blinker. Luk døren, og tryk på knap "Starte/Pause".
- Kontroller, at der er for meget indvendigt skum, maskinen kommer ind i kill-foam rutine. Maskinen kører automatisk igen efter en periode.
- Vaskemaskinen sikkerhedssystem er blevet aktiveret (se "Fejl i tabelbeskrivelsen").

### **Rester og tilsætningsstoffer, der efterlades i rengøringsmidlerskuffen, efter vask.**

Kontroller, at:

- skyllekammerets dækselgitter og hovedvaskkammerudskilleren er korrekt monteret i rengøringsmidler dispensereren, og alle dele rengøres (se "Pleje og vedligeholdelse");

- der kommer nok vand ind. Maskefiltre i vandforsyningen kan være tilstoppet (se "Rengøring og vedligeholdelse");
- separatorens position i hovedvaskkammeret er tilpasset til brug af rengøringsmidlerpulver eller -væske (se "Rengøringsmidler og tilsætningsstoffer").

### **Maskinen vibrerer under drejer cyklusen.**

Kontroller, at:

- vaskemaskinen er i niveau og fast stoppet på alle fire fødder;
- transportskruerne er fjernet. Før maskinen tages i brug, er det bydende nødvendigt, at transportskruerne fjernes.

### **De endelige resultater af drejer er middelmådige.**

Vaskemaskinen har et system til registrering og korrektion af ubalance. Hvis enkelte tunge genstande (f.eks. badekåber) indlæses, kan dette system automatisk reducere drejer hastighed eller endda standse drejerring helt, hvis det registrerer en meget stor ubalance, selv efter flere drejerinitiationer, for at beskytte vaskemaskinen.

- Hvis tøjet stadig er for vådt i slutningen af cyklusen, skal du fjerne nogle stykker tøj og gentage drejer cyklusen.
- Overdreven skumdannelse kan forhindre drejring. Brug den rigtige mængde rengøringsmidler.
- Kontroller, at drejerhastighedsvælgeren ikke er indstillet til "0".

### **Hvis vaskemaskinen har et tidsdisplay: Den programtid, der oprindeligt blev vist, forlænges/forkortes i en periode:**

Dette er en normal kapacitet af vaskemaskinen til at tilpasse sig faktorer, der kan have en effekt på vask program tid, for eksempel:

- overdreven skumdannelse
- opladningsubalance på grund af tungt tøj
- forlænget opvarmningstid på grund af nedsat indsugnings vandtemperatur;

På grund af påvirkninger som disse genberegnes og opdateres den resterende tid i programudførelsen, hvis det er nødvendigt. I påfyldningsfasen bestemmer vaskemaskinen desuden opladningen og justerer om nødvendigt starttidsrummet for det viste program i overensstemmelse hermed. I disse opgraderingsperioder vises en animation på tidsvisningen.

Liste over fejlkoder	
Vises i visningsvinduet	Beskrivelse af fejlen
"F01"	Svigt i vandforsyningen
"F03"	Dræning fiasko
"F13"	Manglende lås af døren
"F14"	Fejl i oplåsning af døren
"F24"	Overløb eller for meget skum.
anden fejlkode "F04-F98"	Fejl i det elektroniske modul.
"Unb"	Ubalance alarm

### a. "F01" vises på skærmen

Maskinen leveres ikke med vand eller utilstrækkeligt vand. Kontrol:

- Hanen er helt åben og har tilstrækkeligt vandtryk.
- Vandindtagsslangen er bundet eller ej.
- Vandindtagsrørets filterskærm er låst eller ej (se vedligeholdelse og reparation).
- Vandrøret er frosset eller ej.

Tryk på knap "Starte/pause", når du har fjernet fejlen.

Hvis du ikke har fejl, skal du kontakte eftersalgsservice (se eftersalgsservice).

### b. "F03" vises på skærmen

Vaskemaskinen er ikke tømt. Vaskemaskinen holder op med at køre programmet.

Sluk for maskinen og sluk for strømmen. Kontrol:

- Afløbsslangen er bundet eller ej
- Afløbspumpe filteret er blokeret eller ej (se filterrensning i afløbspumpen)

**VIGTIGT:** Sørg for, at vandet er kølet af, før maskinen tømmes.

- afløbsslangen er frosset.

Tænd for apparatet igen.

Vælg og start programmet "Drejer" eller tryk på knap "Starte/Pause" i mindst 3 sekunder og genstart det ønskede program.

Hvis fejlen opstår igen, skal du kontakte eftersalgsservice (se "Eftersalgsservice").

## C. Fejlkode

Vaskemaskinen stopper, når programmet kører. Displayet viser fejlkoden "F13", "F14", "F24", andre fejlkoder fra "F04" til "F98" eller "Unb".

### Hvis fejlkoden "F13" vises

Dørlåsen er unormal. Kør program i 20 sekunder og åbne vaske døre (PTC) døren for at kontrollere, at døren er lukket.

Åbn eller luk igen.

Når du har fjernet fejlen, skal du trykke på knap "Starte/Pause". I tilfælde af fejl skal du slukke for strømmen og kontakte eftersalgsservice.

### Hvis fejlkoden "F14" vises

Åben dør fejl.

Handling: Tryk på knap "Starte/Pause". Vaskemaskinen vil forsøge at åbne døren.

Alarmen fjernes ikke, før porten er låst op. På denne måde skal knuden afbrydes i 3 sekunder for fra for maskinen. Vælg det ønskede program til at starte maskinen. Alarmen vil blive fjernet.

### Hvis fejlkoden "F24" vises

Vandstanden når overløbsniveauet.

Fjern den ved at trykke på knap "Starte/Pause" og strøm vand.

Vælg og starte det ønskede program. I tilfælde af fejl skal du slukke for strømmen og kontakte eftersalgsservice.

### Hvis der vises en anden fejlkode fra "F04" til "F98"

Det elektroniske modul mislykkes.

Sluk for kernen i 3 sekunder for at fra for maskinen.

Når du har fjernet fejlen, skal du trykke på knap "Starte/Pause". I tilfælde af fejl skal du slukke for strømmen og kontakte eftersalgsservice.

### Hvis fejlkoden "Unb" vises

Ubalancealarmen skal løses ved hjælp af følgende metoder

1. Pakning af snavset vasketøj

Sluk for "fra" knap i 3 sekunder for at slukke, åbne døren, trykke på tøj og sætte dem tilbage i vaskemaskinen, og vælg derefter den enkelte dehydrering program til at tørre igen.

2. Meget let vasketøj

Sluk for "fra" knap i 3 sekunder for at stoppe, åbne døren, indsætte en eller to håndklæder, og vælg derefter den enkelte dehydrering program til at tørre igen.

### Før du kontakter eftersalgsservice:

1 Prøv at løse problemet (se "vejledning til fejlfinding").

2 Genstart programmet for at se, om problemet selv er blevet løst.

3 Hvis vaskemaskinen fortsætter med at fungere dårligt, skal du ringe efter salg.

## TRANSPORT/LEVERING

**Løft aldrig apparatet af bordpladen under transporten.**

- 1 Tag stikket ud.
- 2 Fra for hanen.
- 3 Sluk for ind- og afløbsrørene.
- 4 Tøm alt vand fra rør og apparater (se "Fjernelse af filter", "Dræning af spildevand")
- 5 Monter transportskruerne (påkrævet)
- 6 Maskinen vejer mere end 55kg, det tager to personer at flytte den.

## ELEKTRISK TILSLUTNING

**Brug kun én stikkontakt med en jordbaseret forbindelse.**

- Brug ikke forlængerledninger eller flere udtag.
- Strømforsyningen skal være egnet til 10 A Mærkeanodespidsstrøm
- Elektriske tilslutninger skal foretages i overensstemmelse med lokale bestemmelser.
- Netledningen må kun udskiftes af en autoriseret elektriker.

### ELEKTRISK TILSLUTNING



## INSTALLATIONSVEJLEDNING



**STØJ, KRAFTIGE VIBRATIONER OG VANDLÆKTIVER KAN SKYLDES FORKERT INSTALLATION.**

**SLUK ALDRIG FOR APPARATET VED AT LØFTE DET AF ARBEJDSPLADEN.**

- Læs denne "INSTALLATIONSVEJLEDNING", før du betjener den.
- Gem denne "INSTALLATIONSVEJLEDNING" til fremtidig reference.
- Læs de generelle anbefalinger om bortskaffelse af emballage i BRUGSANVISNINGEN.

## LEVEREDE DELE

- **Emballage med småting**



Brugsanvisning, installationsvejledning,  
garantikort (afhængigt af model)

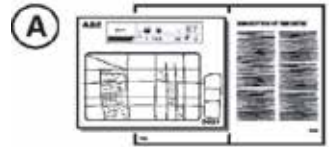

4 plastikhætter

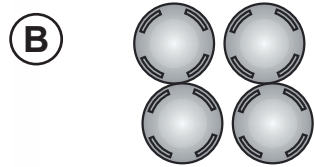

Nøglen



- **Indløbsslange (inde i maskinen eller allerede installeret)**

Koldt indløbsrør

Varm indløbsslange (hvis tilgængelig,  
afhængigt af model)



- **"U"-kurve (inde i maskinen eller allerede installeret)**



- **Bunddækslet (afhænger af model)**



# FØR DU BRUGER VASKEMASKINEN, SKAL DU FJERNE TRANSPORTSKRUE ERNE!

**Vigtigt: Transportskrue, der ikke fjernes, kan beskadige apparatet.**

- 1 Skru på alle transportskrue ca. 30mm med en skruenøgle efter pilens retning (fordær ikke helt).

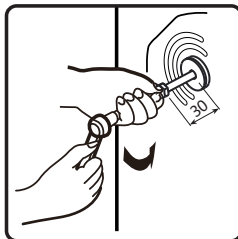
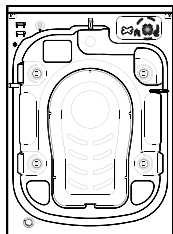

- 2 Skub to transportskrue vandret indad og transportskrue løs.

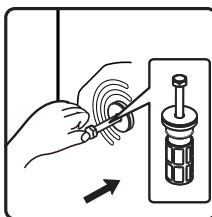

- 3 Fjern transportskrue sammen med gummidelen og plastdelen.

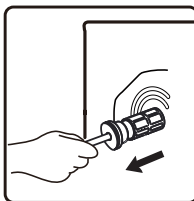

- 4 For at sikre sikkerheden og reducere støjen skal det skibsskrue dæksel, der følger med apparatet, monteres (se vedlagte medfølgende apparatet). Læg transportskrue i hullet, og tryk den i den angivne retning, indtil den klikker på plads.

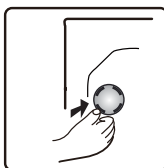

**Vigtigt:** Hold transportskrue og nøglen til fremtidig transport af apparatet, og saml i dette tilfælde transportskrue i omvendt rækkefølge.

## JUSTERING AF FØDDER

Apparatet skal monteres på en stabil, plan overflade (brug om nødvendigt et bobleniveau). Hvis apparatet skal monteres på et trægulv, fordeles vægten ved at placere det på et ark krydsfiner, der er mindst 3cm tykt, og fastgørelsen til gulvet. Hvis gulvet er ujævnt, justere 4 meter nivellering efter behov; må du ikke indsætte træstykker m.v. under fødderne.

- 5 Sæt låseikonet med uret (se pil) med tasten.



- 6 Løft maskinen en smule og juster fodens højde ved at dreje den.

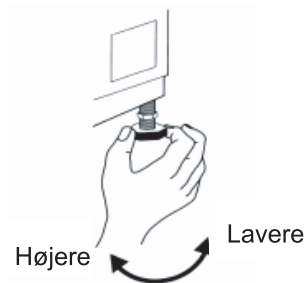

- 7 **Vigtigt:** Stram fastspændingsmøtrikken ved at dreje den til venstre for apparatet hus.

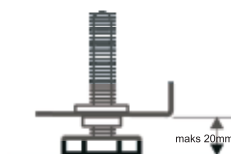
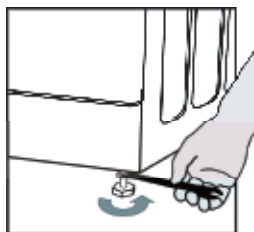



## INSTALLER BUNDDÆKSLET

For at opnå mere støjsvag drift er der et bunddækslet med enheden (gælder kun for nogle af skiverne). Når låget er monteret i bunden af vaskemaskinen, reduceres støjniveauet betydeligt. Søg ekspertråd og vejledning, før du installerer dækslet, men maskinen kan bruges uden bunddækslet.

### 8 Vejledning i installation af bundpladen til støjreduktion

A: Fastgør den akustiskeuld til siden af bunddækslet med bogstavet "PUMP". Vip vaskemaskinen 30°-40°, under montering af bunddækslet, med forsiden af den lydisolerede side og op pinden 'PUMPE' til hjørnet af låget til placeringen af pumpe i vaskemaskinen.

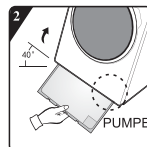
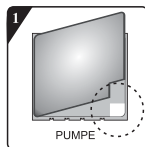

B: Før du installerer bundpladen støjreduktion, justering og lim uld lydabsorption med og langs den rigtige vinkel udskrivning på bundpladen (denne procedure er ikke nødvendig for nogle af modellerne uden lydabsorption uld).

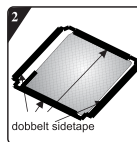
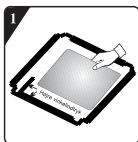

Fjern papiroverfladen fra det dobbeltsidede bånd på fire sider af bundpladen.

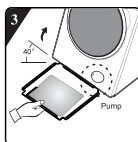

Vip maskinen i en vinkel på 40° og lad højre side af den forreste hak vinkel af vaskemaskinen, som vist i figuren. Sæt den vinklede slidsning mellem to fodskruer ind i bagsiden af vaskemaskinen helt på plads. Installer derefter bundpladen og sørg for, at kontakterne i bunden af vaskemaskinen lukker.

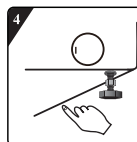

Tryk manuelt på det dobbeltsidede bånd på fire sider for at sikre støjreduktionspladen sikkert til maskinens karrosseri.

## TILSLUT VANDFORSYNINGSSINDTAGSRØRET

Varm (afhængigt af model) Kolde

9 Hvis vandindtagsslangen ikke er monteret, skal den skrues i apparatet. Den blå markerede slange er kun til koldt vand. Afhængigt af modellen skal den rødmærkede varm damp også tilsluttes til modeller med dobbelte indgange.

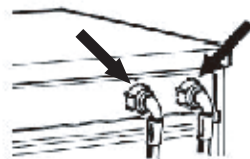

10 Skru fodring røret til vandhanen om side, som strammer møtrikken.

### Pleje:

- uden os i røret!
- Apparatet **behøver ikke** at være tilsluttet blandeventilen på en vandvarmer, der ikke er under tryk.
- Kontroller tætheden af forbindelserne ved at tænde for vandhanen helt.
- Hvis slangen er for kort, skal den udskiftes med en passende trykbestandig slangelængde (1000 kPa min)
- Kontroller jævnligt indløbsrøret for skrøbelighed og revner og udskift om nødvendigt.
- Vaskemaskinen kan tændes uden en kontraventil.

## TILSLUT AFLØBSSLANGEN

11

For afløbsslangen er installeret som vist nedenfor:

Fjern den kun fra højre klip (se pil)

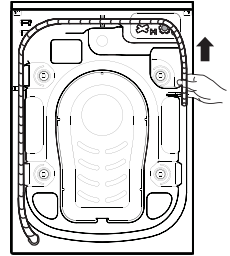

12

Tilslut afløbsslangen til afløbet, eller tilslut det til håndvaskens kant ved hjælp af "U"-kurven. Monter "U"-kurven E, hvis den ikke allerede er installeret, for enden af udstødningsrøret.

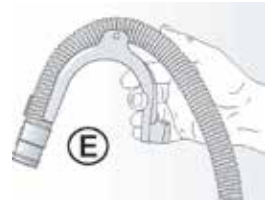

### Bemærk:

- Sørg for, at der ikke er knuder i afløbsslangen.
- Fastgør slangen, så den ikke kan falde af. Efter vaskefasen dræner maskinen det varme vand.
- Små håndvaske er ikke egnede.
- For at foretage en udvidelse skal du bruge et rør af samme type og sikre tilslutninger til clips.
- Maks længde af spildevandsslangen: 2,50 m.



WD GORENJE  
8/5 kg-1400  
9/6 kg-1400  
10/6 kg-1400

2304258-X08061697A