

Hisense

FELHASZNÁLÓI KÉZIKÖNYV

Gondosan olvassa el a kézikönyvet és teljes mértékben értse meg annak tartalmát, mielőtt első alkalommal megkezdi a készülék kezelését.

Magyar

Az ebben a kézikönyvben található összes ábra és illusztráció csak tájékoztató jellegű, eltérhet a termék tényleges megjelenésétől.

A szoftver működése a rendszerfrissítéssel részben megváltozhat.

Tartalom

Az állvány vagy a fali rögzítőkeret felszerelése.....	1
A TV eleje és hátulja.....	3
Csatlakoztatás.....	4
Távírányító.....	6
Műszaki adatok.....	9
Egyéb információ.....	11

Tartozékok listája

A tévéhez a következő tartozékokat mellékeljük:

Felhasználói kézikönyv × 1	Csavar × 4	Alsó állvány × 2
AAA elemek × 2	Távírányító × 1	Tápkábel × 1
Garanciakártya × 1		

☒ MEGJEGYZÉS

- A különböző típusoknál, illetve országokban/régiókban a tartozékok eltérhetnek a fenti listától. Ellenőrizze a ténylegesen rendelkezésre álló tartozékokat.

Fontos figyelmeztetés

A  jelzéssel kezdődő pontok az alábbi beállításokhoz fontos utasításokat, tippeket vagy feltételeket tartalmaznak.



Saját biztonsága és a TV-je optimális teljesítménye érdekében gondosan olvassa el a biztonsági utasításokat a telepítés megkezdése előtt.

A 3. felek termékeivel, szoftvereivel és szolgáltatásaival való kompatibilitás nem garantált. Semmilyen kárért vagy veszteségért nem tehetnek bennünket felelőssé, ha nem kompatibilis eszközökhöz vagy alkalmazásokhoz csatlakozik.

Tartalmak felvételéhez és lejátszásához ezen, vagy bármely más készüléken a szerzői jog vagy a tartalomhoz tartozó hasonló jogok tulajdonosának engedélye lehet szükséges. Az Ön felelősségi körébe tartozik, hogy ezt vagy más készülékeket az Ön országában érvényes szerzői jogoknak megfelelően használja. Kérjük, hogy a vonatkozó törvényi szabályozásról szóló további információk megismerése érdekében olvassa el a törvényi szabályozást, vagy keresse fel a felvenni vagy lejátszani kívánt tartalom szerzői jogának tulajdonosát.

Olvassa el ezeket az utasításokat

Kövessen minden utasítást

Ügyeljen minden figyelmeztetésre

Őrizze meg ezt az utasítást

Minden jog fenntartva.



Biztonsági utasítások

A termék biztonságos és helyes használatához mindig tartsa be a következő elővigyázatossági szabályokat, ezekkel elkerülheti a veszélyes helyzeteket és a készülékében keletkezett kárt:

 VIGYÁZAT ELEKTROMOS ÁRAMÜTÉS KOCKÁZATA NE NYISSA KI 
VIGYÁZAT: AZ ELEKTROMOS ÁRAMÜTÉS KOCKÁZATÁNAK CSÖKKENTÉSE ÉRDEKÉBEN NE TÁVOLÍTSA EL A FEDELET (VAGY A HÁT LAPOT), BELÜL NINCSENEK OLYAN ALKATRÉSZEK, AMELYEKET A FELHASZNÁLÓ SZERVIZELHET. SZERVIZELÉSHEZ HÍVJON SZAKKÉPZETT SZERVIZ SZEMÉLYZETET.



Az egyenlő oldalú háromszögben lévő villámjel arra hívja fel a felhasználó figyelmét, hogy a termék burkolatán belül szigetetlen veszélyes feszültség van jelen, amely elegendő nagyságú lehet ahhoz, hogy elektromos áramütéssel veszélyeztessen.



Az egyenlő oldalú háromszögben lévő felkiáltójel feladata az, hogy felhívja a felhasználó figyelmét fontos kezelési és karbantartási (szervizelési) utasításokra a készüléket kísérő irodalomban.



Váltóáramú feszültség: ez a jel mutatja, hogy a vele megjelölt névleges feszültség váltakozó áramú.



II. Osztályú termék: ez a szimbólum azt jelzi, hogy nincs szükség védőföldelésre a biztonsági csatlakozáshoz (föld).

A TV készülék rendeltetésszerű használata és környezeti feltételei

Ezt a TV készüléket videó- és audiojelek megjelenítésére tervezték, asztalon vagy falra szerelve, otthoni vagy irodai környezetben. A TV készüléket nem szabad olyan helyiségben használni, ahol magas a páratartalom vagy a por koncentrációja. A jótállás csak a gyártó által megszabott rendeltetés szerű használat esetén érvényes.



FIGYELEMEZTETÉS!

A magas páratartalom és porkoncentráció áramszivárgást okozhat a készülékben. A tűz vagy áramütés kockázatának csökkentése érdekében:

- **Ne tegye ki ezt az eszközt esőnek, nedvességnek, csepegő vagy fröccsenő víznek, és ne tegyen folyadékkal töltött tárgyakat, például vázákat, csészéket stb. a készülékre vagy annak közvetlen környezetébe!**
- **Ne érintse meg a TV készüléket nedves kézzel!**
- **Ne tegye ki közvetlenül légkondicionáló hatásának, és mindig tartsa távol a gyertyákat vagy más nyílt lángokat a TV készüléktől!**

Ha TV készüléket hidegből meleg környezetre helyezi, akkor legalább egy órán keresztül kikapcsolva kell tartania azt, a páralecsapódás elkerülése érdekében. Ha kültéren használja a készüléket, ügyeljen arra, hogy nedvességtől védve legyen.

Ha szokatlanat észlel, azonnal húzza ki a tápkábelt!

Tűz esetén használjon CO₂ gáz- vagy poroltókészüléket. Ha az ilyen tűzoltó készülék nem érhető, akkor a vízzel oltás előtt próbálja meg leválasztani a készüléket az áramellátásról.

FIGYELEMEZTETÉS!

Instabilitási veszély

A TV készülék leeshet, és súlyos személyi sérülést vagy halált okozhat. Számos sérülést, különösen gyermekeknél, egyszerű óvintézkedésekkel megelőzhető, például:

- MINDIG a televíziókészülék gyártója részéről javasolt szekrényeket vagy állványokat vagy felszerelési módokat alkalmazza.
- MINDIG olyan bútort használjon, amely biztonságosan képes a televíziókészüléket alátámasztani.
- MINDIG gondoskodjon arról, hogy a televíziókészülék ne nyúljon túl a tartóbútor élénél.
- MINDIG oktassa ki a gyermekeket a bútorra mászás veszélyeiről, ne mászjanak fel, hogy elérjék a televíziót vagy annak vezérlőt.
- MINDIG úgy vezesse a televízióhoz csatlakoztatott vezetékeket és kábeleket, hogy azokban ne lehessen megbotlani, ne tudják azokat húzni vagy belekapaszkodni.
- A TV készüléket SOHASE helyezze instabil helyre.
- SOHASE tegye a televíziót magas bútorra (pl. tálalószekrény vagy könyvespolc tetejére) anélkül, hogy kiköti úgy a bútort, mint a TV készüléket egy megfelelő tartószerkezethez.
- SOHASE helyezze a televíziót terítőre, vagy más, a TV és a tartóbútor között lévő anyagra.
- SOHASE tegyen a televízióra vagy a bútorra, amelyre a televíziót helyezte olyan tárgyakat, amelyek a gyermekeket felmászásra csábíthatnák, például játékokat és távirányítókat.

Meglévő televízióját megtartása és áthelyezése esetén a fentiekkel azonos szempontokat kell figyelembe vennie.

■ Mozgatás/Szállítás

A TV készülék mozgatása előtt húzza ki az összes kábelt, és csak függőleges helyzetben mozgassa. Fogja meg az eszközt a keret felső és alsó szélénél.

- Ne nyomja meg vagy tegye ki nyomásnak a TV készülék előlapját. Két vagy több emberre lehet szükség nagyobb TV készülékek hordozásához.

Ha röviden le kell tennie a TV készüléket, helyezze az eszközt a teljes elülső felületével sima, puha anyagra.

A LED képernyő üvegből készül, és ha nem kezelik megfelelően, akkor eltörhet. A TV készülék szállításához mindig viseljen gumikesztyűt. Ha a LED képernyő sérült, folyadékkristályok szivároghatnak ki. Bőrrel való érintkezés esetén azonnal alaposan öblítse le a vízzel.

■ Tápegység

A helytelen feszültség károsíthatja a TV készüléket. Csak az adattáblán megadott megfelelő feszültséggel és frekvenciával ellátott tápfeszültséghez csatlakoztassa a mellékelt hálózati kábelt.

A csatlakozónak könnyen hozzáférhetőnek kell lennie, hogy az eszköz bármikor leválasztható legyen. A TV készülék készenléti állapotban is aktív, mindaddig, amíg az eszköz csatlakozik a konnektorhoz. Javasoljuk, hogy a TV készüléket tegye külön áramkörre.

- Ne terhelje túl a konnektorokat azzal, hogy túl sok eszközt csatlakoztat ugyanahhoz a konnektorhoz. Túlerhelt konnektorok, hosszabbítók, stb. veszélyesek, áramütést és tüzet okozhatnak.

Kikapcsolás után 5 másodpercig ne kapcsolja be újra a TV készüléket. A rövid időn belüli gyakori tápellátás változtatása rendellenességet okozhat a televízióban.

■ Csatlakozó és tápkábel

- Ne érintse meg a csatlakozót nedves kézzel.
- Ne tegyen nehéz tárgyakat a tápkábelre. Vezesse a kábelt úgy, hogy az ne legyen megtörve, éles szélek fölé fekve, vegyszernek kitéve vagy olyan helyen, ahol ráléphetnek. A sérült szigetelésű tápkábel áramütést és tüzet okozhat.
- A dugót húzza ki, NE a kábelt, amikor áramtalanítja a TV készüléket! A kábel megsérülhet és rövidzárlatot okozhat, ha meghúzza.
- Ne tegye a tápkábelt magas hőmérsékletű tárgy közelében.
- Ne mozgassa a TV készüléket, ha a tápkábel csatlakoztatva van a onnektorhoz.
- Ne használjon sérült vagy laza tápkábelt, vagy sérült konnektort.
- Csak a készülékhez mellékelt tápkábelt használja.
- Az áramkábel HÁLÓZATI dugóját kell áramtalanító eszközként használni, az áramtalanító eszköznek és a konnektornak könnyen elérhető helyen kell lennie.

■ Üzembe helyezés

Ellenőrizze, hogy a kiválasztott hely elbírja a TV készülék súlyát. Helyezze egy lapos, erős és vízszintes felületre. Ügyeljen arra, hogy a TV készülék ne lógjon túl a felület szélein, ahova elhelyezi. Ha kocsira helyezte, óvatosan mozgassa, hogy megakadályozza a TV készülék felborulását.

- Helyezze a készüléket normál, egyenes, vízszintes helyzetbe. Soha ne használja függőleges, fektetett vagy a mennyezetről lógó helyzetben a TV készüléket.
- Helyezze a készüléket olyan helyre, ahol nincs közvetlen napfény vagy más hőforrásnak kitéve.

Amikor a TV készüléket a falra szereli, kövesse a fali konzolhoz mellékelt utasításokat. Vigyázzon, ne szerelje fel a TV készüléket úgy, hogy a táp- és jelkábeleket a TV hátuljára lógatja.

■ Légszellőzés és magas hőmérséklet

Csak olyan helyre telepítse a TV készüléket, ahol megfelelő szellőzés biztosított, és ügyeljen arra, hogy az oldalakon legalább 10 cm szabad hely, a TV készülék felett 20 cm szabad hely legyen a megfelelő szellőzés érdekében. A túlzott hő és a szellőzés akadályozása tüzet vagy egyes elektromos alkatrészek korai meghibásodását okozhatja.

- Ne takarja el a szellőzőnyílásokat újságokkal, abroszokkal, függönyökkel stb.
- Ne szárítson ruhát stb. a készülék tetején.
- Vigyázzon, ne érintse meg a szellőzőnyílásokat, mert ezek felforrósodhatnak.
- Ne helyezzen idegen tárgyakat a TV készülékbe a szellőzőnyílásokon keresztül.

■ Az állvány

- Csak az eszközhöz mellékelt állványt használja.
- Ne változtassa meg az állványt, vagy használja azt ha behorpadt vagy fizikailag sérült.
- A telepítés során ellenőrizze, hogy az összes csavar megfelelően meg van-e húzva.
- Ügyeljen arra, hogy a TV készüléket ne érje kár az állvány felszerelésekor.
- Ügyeljen arra, hogy a gyerekek ne másszanak fel az állványra.
- Az állvány rögzítését vagy eltávolítását legalább két ember végezze!

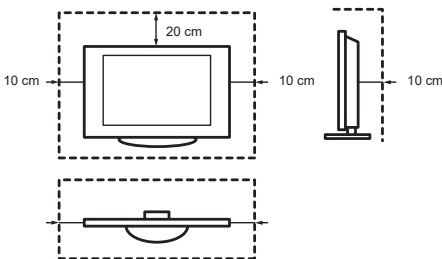

Kerülje el, hogy apró tárgyak kerüljenek a TV készülékbe a szellőzőnyílásokon keresztül. Az ilyen tárgyak rövidzárlatot okozhatnak, amely tüzet okozhat.

Ha bármi bekerül a TV készülékbe, azonnal húzza ki a hálózati csatlakozót és vegye fel a kapcsolatot az ügyfélszolgálatl.

■ A LED képernyő

Annak ellenére, hogy alapos gondot fordítunk a képernyő gyártására, nem garantálható 100%-osan, hogy technikai okokból nem fordul elő pixel hiba. Ezek nem tekinthetők eszközhibának a garancia hatálya alatt. Ezek nem befolyásolják a TV készülék teljesítményét és megbízhatóságát.

A "képbeégés" elkerülése érdekében kerülje az állóképek hosszú időn át tartó megjelenítését, amely esetben a kép mása megmaradhat a képernyőn. Ha a képarány hosszú ideig 4:3-ra van állítva, akkor a fekete területeken befolyásolhatja a képbeégés. A képbeégésre nem vonatkozik a garancia.

- Ne gyakoroljon erős nyomást vagy ütésekkel a kijelzőre!

Kerülje a LED képernyő rövid vagy hosszú időn át tartó érintését. Ez bizonyos ideiglenes torzításokat okozhat a képernyőn.

■ Rádióhullámok

- Ne használja a TV-t orvosi intézményekben vagy olyan helyeken, ahol orvosi felszerelések vannak. A rádióhullámok zavarhatják az orvosi berendezéseket és interferenciát okozhatnak.
- Ne használja a TV-készüléket olyan automatikus kezelőszervek közelében, mint például automatikus ajtók vagy tűzriasztók. A rádióhullámok zavarhatják az automatikus vezérlőberendezéseket és interferenciát okozhatnak.

Ha pacemakerrel rendelkezik tartson legalább 22 cm távolságot a TV készüléktől. A rádióhullámok megzavarhatják a pacemaker működését.

■ Beépített vezeték nélküli LAN ■ Vihar

- Ne csatlakozzon olyan vezeték nélküli hálózatokhoz, amelyekhez nem rendelkezik használati jogokkal. A rádióhullámon keresztül küldött és fogadott adatokat elfoghatják és ellenőrizhetik.

A beépített vezeték nélküli LAN a 2,4 GHz és az 5 GHz-es frekvenciasávokat használja. A rádióhullámok interferenciája által okozott hibák és lassú működés elkerülése érdekében tartsa távol a TV-t olyan vezeték nélküli LAN készülékektől, mikrohullámú sütőktől, mobiltelefonoktól, és más eszközöktől, amelyek a 2,4 GHz és az 5 GHz-es jelátvitelt használják.

■ Figyelmeztetés a gáztalanításhoz

Az új bútorok, szőnyeg, festék, építőanyagok és elektronikai eszközök vagy anyagok párologtathatnak a levegőbe. A TV készülék első bekapcsolása után enyhe szagot érezhet egy pár órán keresztül. Ennek oka az, hogy a TV készülék egyes elemei először melegednek fel. Az általunk használt anyagok teljes mértékben megfelelnek a környezetvédelmi követelményeknek és előírásoknak. A TV készüléke jól működik, és a gáztalanításból származó füst el fog múlni.

■ Felügyelet

- Ne engedje, hogy gyermekek felügyelet nélkül játsszanak a TV- készülék közelében. A TV készülék felborulhat, lelökhetik vagy lehúzhatják az állványról, ami sérüléshez vezethet.
- Ne működtessen bekapcsolt TV készüléket felügyelet nélkül.

■ Hangerő

A hangos zene és egyéb hangok helyrehozhatatlan károkat okozhatnak a fülben. Kerülje a szélsőséges hangerőt, különösen hosszú ideig és fejhallgató használatakor.

Ha dobhangot hall a fülében, csökkentse a hangerőt, vagy ideiglenesen hagyja abba a fejhallgató használatát.

Villámlás esetén húzza ki a tápkábelt és az összes csatlakoztatott antenna kábelt a TV készülékből. A villámlás okozta túlfeszültség károsíthatja a TV készüléket és a konnektort az antennarendszeren keresztül.

■ Hosszú távollét

Mindaddig, amíg a csatlakozót egy konnektorhoz csatlakoztatja, a TV készülék készenléti állapotban is fogyaszt energiát. A tápkábelt és az összes csatlakoztatott antennakábelt hosszú távollét alatt ki kell húzni.

■ Tisztítás és karbantartás

VIGYÁZAT:

A TV készülék tisztítása előtt húzza ki a csatlakozókat.

A TV készüléket, a képernyőt és a távirányítót csak puha, nedves, tiszta és semleges színű ruhával tisztítsa. Ne használjon vegyszereket.

- Ne tegye ki a felületeket rovarriasztóknak, oldószereknek, hígítóknak vagy más gyúlékony anyagoknak. Ez károsíthatja a felület minőségét.
- Ne permetezzen vizet vagy más folyadékot közvetlenül a TV készülékre. A TV készülékbe jutó folyadék a termék hibás működését okozhatja.
- A kijelző felülete előkezelés és könnyen megsérülhet. Vigyázzon, ne karcolja meg körmökkel vagy más kemény tárgyakkal.
- Ezenkívül rendszeresen törölje le a tápkábelt száraz ruhával.

■ Szerviz/Javítás

Soha ne távolítsa el a TV készülék burkolatát/hátulapját; nem tartalmaz felhasználó által felhasználandó alkatrészeket. Hagyja ay összes karbantartást szakképzett szervizszemélyzetre.

■ Csomagolás

Tartsa a nedvességtelenítő anyagokat és a műanyag zacskókat gyermekektől elzárva.

A műanyag zacskók fulladást okozhatnak, és a nedvességtelenítő anyag lenyelve ártalmas. A véletlen mégis a szervezetbe jut próbáljon meg hányást előidézni és menjen a legközelebbi kórházba.

■ Változtatás

Semmilyen módon ne kísérelje meg módosítani ezt a terméket. A jogosulatlan módosítás érvényteleníti a készülék jótállását, áramütést és tüzet okozhat.

■ Távirányító elemek

- A nem megfelelő beszerelés szivárgást, korróziót és robbanást okozhat.
- Csak azonos vagy egyenértékű elemre cserélje a lemerülteket.

- Ne keverje a régi és az új elemeket.
- Ne keverjen különféle típusú elemeket.
- Ne használjon újratölthető elemeket.
- Ne égesse meg vagy nyissa fel az elemeket.
- Ügyeljen az elemek megfelelő ártalmatlanítására.
- Ne tegye ki az elemeket szélsőséges hőnek, például napfénynek, tűznek vagy hasonlóknak.

■ Kültéri Antenna Földelése

Kültéri antenna használata esetén ügyeljen arra, hogy az antennarendszer védett legyen a túlfeszültség és a felgyűlő statikus töltések ellen.

■ Ártalmatlanítás

Lásd a kézikönyv újrahasznosítás szakaszát.

Az állvány vagy a fali rögzítőkeret felszerelése

VIGYÁZAT

- Állvány vagy fali rögzítőkeret felszerelése előtt feltétlenül válassza le a tápkábelt.
- A TV-je képernyője törékeny. Ügyeljen arra, hogy a TV képernyőjét ne karcolja meg vagy kemény tárggyal ne sértse meg, illetve ne gyakoroljon rá nyomást.
- Az üzembe helyezés után győződjön meg arról, hogy a tévé stabilan áll az asztalon vagy a fali konzolon, mielőtt eltávolítaná a védőfóliákat (ha vannak).

► Az állvány felszerelése

43"/50"

A szerelési lépések végrehajtásához kövesse az alábbi képes és szöveges útmutatást:

1. Óvatosan helyezze a tévékészüléket képernyővel lefelé egy puha és sík felületre, hogy megelőzze a készülék sérülését vagy a képernyő karcolódását.
2. Vegye ki a 2 talpat a tartozékokat tartalmazó táskából, majd illessze be a talpakat a készülék alján található nyílásokba.
3. A tartozékok között lévő 4 csavarral szorosan rögzítse az állványt a TV-hez.

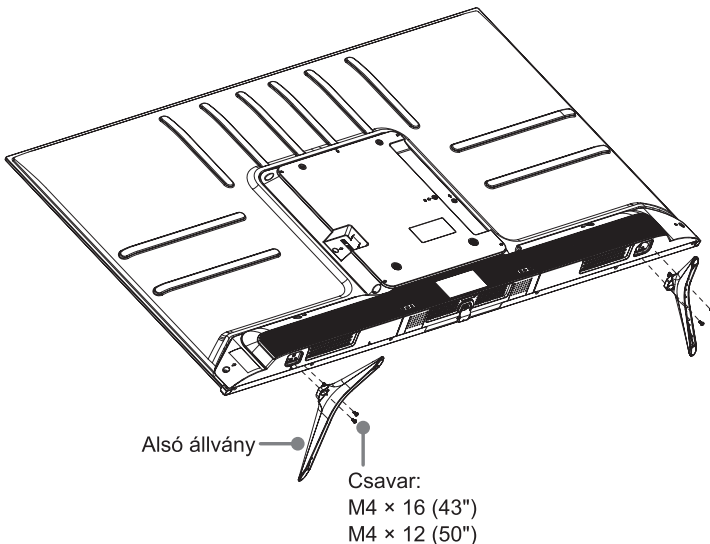

58"

A szerelési lépések végrehajtásához kövesse az alábbi képes és szöveges útmutatást:

1. Óvatosan helyezze a TV-t elejével felfelé egy puha síkfelületre, hogy elkerülje a TV sérülését vagy a képernyő megkarcolódását.
2. Vegye ki a 2 talpat a tartozékokat tartalmazó táskából, majd illessze be a talpakat a készülék alján található nyílásokba.
3. A tartozékok között lévő 4 csavarral szorosan rögzítse az állványt a TV-hez.

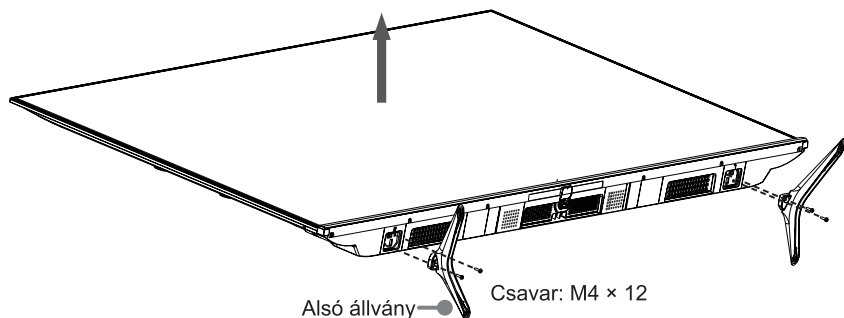

► A fali rögzítőkeret felszerelése

A TV-készülék felszerelése előtt vegye le a TV-állványt, ha már csatlakoztatta, és ellenőrizze, hogy a fali konzol megtartja-e a TV-készülék súlyát.

⚠ VIGYÁZAT

A TV-készülék falra szerelésekor kövesse a fali tartóhoz mellékelt utasításokat. Ha nem megfelelően van felszerelve, a TV leeshet, és anyagi károkat vagy személyi sérüléseket okozhat.

- Helyezze a távtartókat a TV és a tartó közé.
- A standard méretek az alábbiakban találhatóak.

Fali rögzítésre szolgáló furatok távolsága (mm)	200 × 300
Fali rögzítőcsavarok mérete	M6

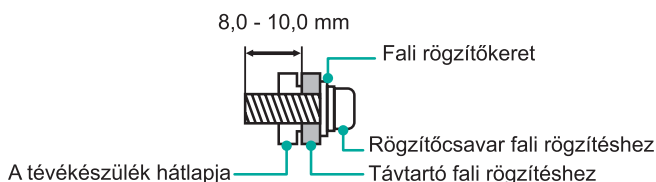

- Nem javasoljuk, hogy a TV-t dőlt falra függessze, és ha a TV-t falra szereli fel, ellenőrizze, hogy a TV párhuzamos maradt-e a fal síkjával és nem billen előre.

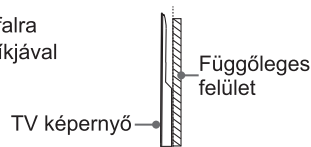

☒ MEGJEGYZÉSEK

- A csavarok átmérője és hossza a fali rögzítőkeret típusától függően változik.
- A fali rögzítőkonzol opcionális kiegészítő. Elképzelhető, hogy az Ön készülékéhez nem tartozik fali rögzítőkonzol – ellenőrizze a ténylegesen rendelkezésre álló tartozékokat.

A TV eleje és hátulja

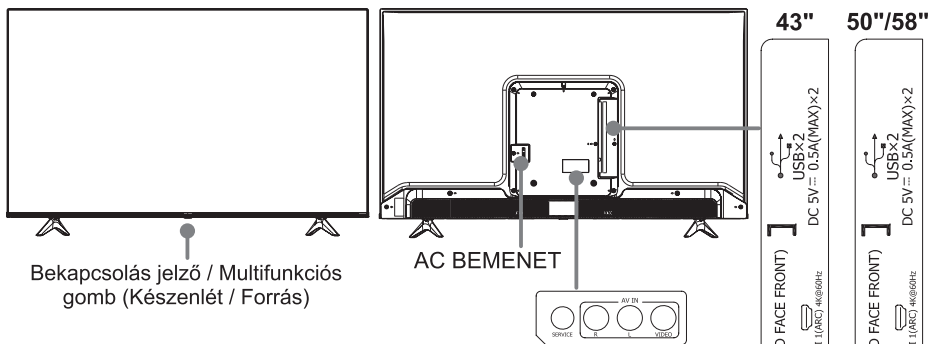





Elem	Leírás
Bekapcsolás jelző	Készenléti módban pirosan világít.
 Készenlét / Forrás	Készenléti módban a multifunkciós gomb megnyomásával a tévékészülék bekapcsol. Nyomja meg a multifunkciós gombot a menü előhívásához. Ha az aktív menüpont a „Kikapcsolás”, várjon 3 másodpercig, ezután a TV automatikusan készenléti üzemmódba kapcsol. Nyomja meg a multifunkciós gombot a menü előhívásához, majd válasszon a különböző bemeneti jelforrások közül.

MEGJEGYZÉSEK

- A 43" TV esetében az ANT2 dugalj támogatja a műholdvevő antenna tápellátását (13/18 V, 420 mA max.)
- Az 50"/58" TV esetében az ANT2 dugalj támogatja a műholdvevő antenna tápellátását (13/18 V, 0,5 A max.)
- Mielőtt bármilyen csatlakoztatást végezne, ellenőrizze a csatlakozók helyét és típusát. A laza csatlakoztatás kép- és színproblémákat okozhat. Ügyeljen arra, hogy minden csatlakoztatás szoros és stabil legyen.
- Nem mindegyik audiovizuális eszközt lehet tévékészülékhez csatlakoztatni. A kompatibilitásról és a csatlakoztatás menetéről az audiovizuális eszköz felhasználói kézikönyvéből tájékozódhat.
- Külső berendezés csatlakoztatása előtt húzza ki a dugaszt a fali aljzatból. Ennek elmulasztása áramütést okozhat.
- A tévékészülék bekapcsolásakor a műsorok betöltése több másodpercet is igénybe vehet. Ne kapcsolja ki közben gyorsan a tévét, ez ugyanis a készülék rendellenes működését okozhatja.
- A kép csak referenciaként szolgál.
- A szerviz aljzatot nem használhatja külső készülék csatlakoztatására. Ezt kizárólag a gyárunk használhatja tesztelési célokra.

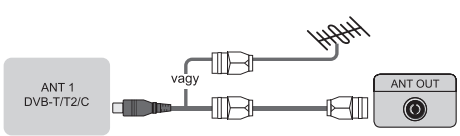
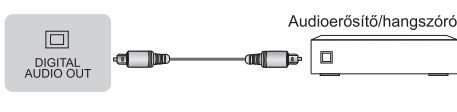
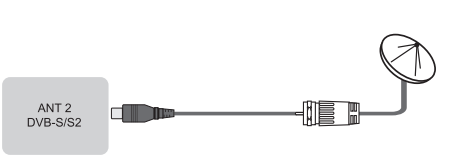
Csatlakoztatás

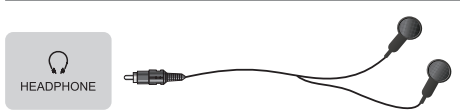
► Terminálok

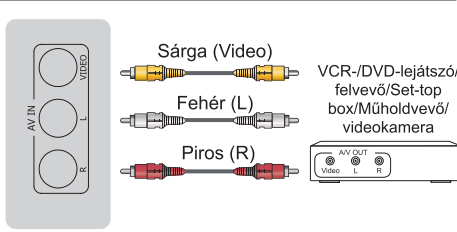
 <p>ANT 1 DVB-T/T2/C</p> <p>vagy</p> <p>ANT OUT</p>	 <p>DIGITAL AUDIO OUT</p> <p>Audioerősítő/hangszóró</p>
 <p>ANT 2 DVB-S/S2</p>	 <p>HDMI (ARC)</p> <p>Audioerősítő/hangszóró</p>
 <p>HEADPHONE</p>	 <p>HDMI</p> <p>DVD/Blu-Ray/AV- vevőkészülék/Set-top box</p>
<h3>MEGJEGYZÉS</h3> <ul style="list-style-type: none">• A fül- vagy fejhallgatókra kapcsolt túlzott hangnyomás halláskárosodást okozhat.	 <p>AV IN</p> <p>VIDEO</p> <p>L</p> <p>R</p> <p>Sárga (Video)</p> <p>Fehér (L)</p> <p>Piros (R)</p> <p>VCR-/DVD-lejátszó/ felvevő/Set-top box/Műholdvevő/ videokamera</p>

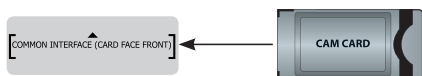

MEGJEGYZÉSEK

- Ne helyezze be és távolítsa el ismételten a Common Access-modult, ez ugyanis a csatoló károsodását és meghibásodást okozhat.
- Attól a szolgáltatótól kell CI+ modul és -kártyát kérnie, amelynek a csatornáit nézni szeretné.
- A CI+ bizonyos országokban és régiókban nem támogatott.



MEGJEGYZÉSEK

- A maximális névleges áramfogyasztás túllépése kárt okozhat. Az USB 1.1 és az USB 2.0 eszközök maximális áramfelvétele 500 mA. Az USB 3.0 eszköz maximális áramfogyasztása 1 A (csak néhány modell esetében).
- Olyan egyéni, nem szabványos, nagy kapacitású mobil merevlemezek esetén, amelyeknek az impulzusárama eléri vagy meghaladja az 1 A-t, a tévékészülék újraindulhat vagy zárolhatja önmagát. A készülék tehát ezek használatát nem támogatja.

▶ LAN (vezetékes beállítás)

Csatlakoztassa a tévékészülékét a hálózathoz – ehhez kösse össze a tévé hátoldalán található LAN-csatlakozót egy külső modemmel vagy routerrel egy LAN- (Ethernet/ Cat 5) kábel segítségével. Ehhez lásd az alábbi ábrát.

- A DHCP protokollt (Dynamic Host Configuration Protocol) támogató modem vagy router használatát javasoljuk. A DHCP protokollt támogató modemek és routerek automatikusan megadják az IP-címet, az alhálózati maszkot, az átjárót és a DNS-t, így ezeket nem kell manuálisan megadni. Napjainkban az otthoni hálózatok többsége már DHCP-t használ.

TV-CSATLAKOZÓ

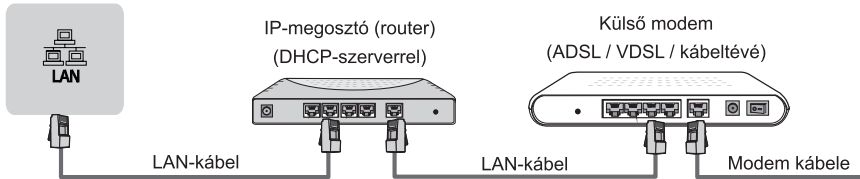

Vezeték nélküli konfiguráció

Ha vezeték nélkül szeretné a tévékészülékét a hálózathoz csatlakoztatni, szüksége lesz egy vezeték nélküli modemre vagy routerre. Ehhez lásd az alábbi ábrát.

- A beépített vezeték nélküli LAN adapter az IEEE 802.11a/b/g/n/ac kommunikációs protokollokat támogatja. Javasoljuk, hogy IEEE 802.11ac útválasztót használjon. A b/g-t jellemző alacsony átviteli sebességek befolyásolhatják az adatfolyamként továbbított videók és egyéb médiák minőségét.



☒ MEGJEGYZÉSEK





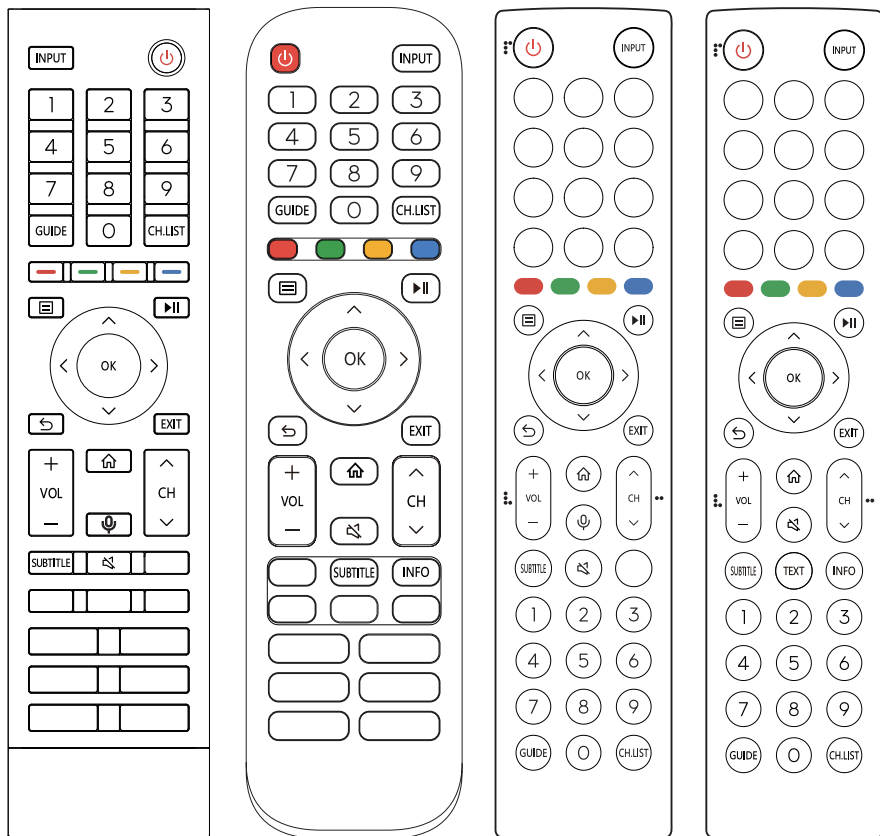



- Vezeték nélküli hálózat használatához a beépített vezeték nélküli LAN adaptert kell alkalmaznia, mert a készülék nem támogatja a külső USB hálózati adaptereket.
- Ha a vezeték nélküli router támogatja a DHCP-t, a tévékészülék könnyebben csatlakoztatható a vezeték nélküli hálózathoz.
- A tévékészülék csak az alábbi biztonsági módszerek használatát támogatja: WPA, WEP, WPA2.
- A stabil hálózati kapcsolat érdekében a router és a tévékészülék közötti távolság legfeljebb 10 méter legyen.

Távírányító



MEGJEGYZÉS: a mellékelt távirányító modelltől, országtól/régiótól függően változhat. Ellenőrizze az információkat a tartozékcserékben található tényleges távirányító szerint.

► A távirányító gombjai

GOMB	LEÍRÁS
	Bekapcsolás / Készenlét
INPUT	Bemeneti források választása
Numerikus gombok	Válassza ki a csatorna vagy a bemenet számát
Négy színes gomb	Speciális funkciógombok
GUIDE	Elektronikus műsorújság (DTV üzemmód)
CH.LIST	A csatornalista megjelenítése
▶	Lejátszásvezérlő gombok
	Nyomja meg a menübe lépéshez
^ / v / < / >	D-pad (fel/le/balra/jobbra navigációs gombok)
OK	Megerősítő gomb
	A menüben vagy az alkalmazásban visszatérés az előző helyre
	A kezdőképernyő megjelenítése
VOL	Hangerő (fel/le)
CH	Csatorna (fel/le)
	Némítás vagy a némítás kikapcsolása
EXIT	Kilépés a menüből vagy az alkalmazásból
	A mikrofon aktiválása
INFO	Aktuális műsorinformációk megjelenítése
SUBTITLE	A feliratmód be- vagy kikapcsolása
MEDIA	Belépés a MÉDIÁBA
	Gyors hozzáférés az összes alkalmazáshoz
APP	Az alkalmazásokhoz való gyors hozzáférést biztosító gombok
TEXT/TXT	A teletext be-/kikapcsolása
BÖNGÉSZŐ	Belépés a BÖNGÉSZŐBE
	Egyéni gomb bemenet vagy alkalmazások gyors elindításához

► Az elemek behelyezése a távirányítóba

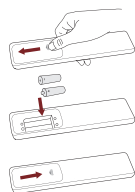

1. Csúsztassa el a hátlapot a távirányító elemrekeszének kinyitására.
2. Tegyen be két AAA méretű elemet. Ügyeljen arra, hogy az elemek (+) és (-) pólusa igazodjon az elemrekeszen jelzett (+) és (-) pólusokhoz.
3. Zárja le az elemrekeszt a fedéllel.

☒ MEGJEGYZÉSEK

- A termékép csak referenciaként szolgál, a tényleges termék megjelenése ettől eltérő lehet.
- Az elemeket egy erre kijelölt helyen ártalmatlanítsa.
- Ne keverje össze az elemtípusokat, és ne kombináljon használt elemeket újakkal.
- Azonnal vegye ki a lemerült elemeket, hogy elkerülje az elemsav szivárgását az elemtartóba.
- Ha hosszabb ideig nem kívánja használni a távirányítót, vegye ki az elemeket.
- Ha az elemet rendkívül magas hőmérsékletű környezetben hagyja, az robbanást vagy folyadék, vagy gáz szivárgását okozhatja.
- Az elem vegyi anyagai kiütést okozhatnak. Ha az elemek szivárognak, tisztítsa meg az elemrekeszt egy ruhával. Ha vegyi anyagok kerülnek a bőrére, azonnal mossa le.
- Ha az elemet nem megfelelő típusúra cseréli, tűz- vagy robbanásveszély keletkezik.
- Az elem tűzbe vagy forró sütőbe dobása vagy az elem mechanikus összezúzása vagy felvágása robbanást okozhat.
- A rendkívül alacsony légnyomásnak kitett elem robbanást vagy folyadék, vagy gáz szivárgását okozhatja.

► A távirányító párosítása (csak Bluetooth távirányítók esetén)

A TV-t és a távirányítót a bekapcsolást követően párosítsa. A távirányítót a TV-től 3 m-es távolságon belül tartsa. Nyomja meg bármelyik gombot (a bekapcsoló és a mikrofon gombok kivételével) a párosításhoz.

☒ MEGJEGYZÉSEK

- Különleges esetekben a párosításhoz nyomja meg és tartsa lenyomva a [] gombot.
- Ha a távirányítóval kapcsolatban ismeretlen hiba lép fel, azt esetleg interferencia okozhatja. Kísérlelje meg eltávolítani az interferenciát okozó eszközt és párosítson újra.
- Ha normális elemfeszültség mellett a távirányítóval kapcsolatos ismeretlen hiba merült fel, vegye ki az elemeket, bármelyik gombot tartsa 1~2 másodpercig lenyomva és tegye vissza az elemeket. Ezután a távirányító normálisan fog működni.
- Ha a TV készenléti üzemmódban van, a távirányítót nem lehet a TV-vel párosítani.

► A távirányító működési tartománya

1. A távirányító akár a TV előtti 8 méteres távolságból is működhet.
2. A távirányító szöge: az érzékelőt megcélozva, 6 méter távolságból, a vezérelt vízszintes szög $\pm 30^\circ$ -on belül, míg a függőleges szög $\pm 15^\circ$ -on belül van.
3. A helyiség világosságától függően a működési távolság eltérő lehet.

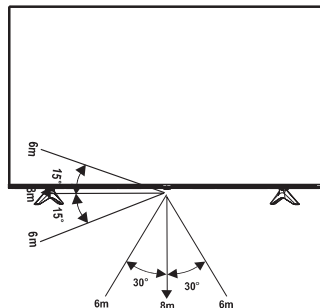

Az egység ártalmatlanítása

A terméket nem szabad összetörni, szétszerelni vagy a háztartási hulladékkal együtt kidobni. Be kel csomagolni és úgy kell átadni az erre feljogosított újrahasznosítóknak.

Műszaki adatok

A jellemzők, a megjelenés és a műszaki adatok külön értesítés nélkül változhatnak.

Elem		43"	
Méretek (Sz × Ma × Mé)	Állvány nélkül	37,9 × 22,0 × 2,9" (963 × 560 × 74 mm)	
	Állvánnyal	37,9 × 24,2 × 7,7" (963 × 614 × 196 mm)	
Tömeg	Állvány nélkül	15,0 lbs (6,8 kg)	
	Állvánnyal	15,2 lbs (6,9 kg)	
Aktív képernyőméret (képátló)		108 cm	
Képernyőfelbontás		3840 × 2160	
Hangteljesítmény		7 W + 7 W	
Működés közben mért teljesítmény sűrűség		0,015 W/cm ²	
Áramfogyasztás kikapcsolt állapotban		N.A.	
Áramfogyasztás készenléti állapotban		0,5 W	
Elem		50"	58"
Méretek (Sz × Ma × Mé)	Állvány nélkül	44,0 × 25,4 × 2,9" (1117 × 646 × 74 mm)	51,0 × 29,6 × 2,8" (1295 × 752 × 70 mm)
	Állvánnyal	44,0 × 27,9 × 8,9" (1117 × 709 × 225 mm)	51,0 × 32,0 × 11,5" (1295 × 812 × 291 mm)
Tömeg	Állvány nélkül	21,6 lbs (9,8 kg)	27,6 lbs (12,5 kg)
	Állvánnyal	22,0 lbs (10,0 kg)	27,8 lbs (12,6 kg)
Aktív képernyőméret (képátló)		126 cm	146 cm
Képernyőfelbontás		3840 × 2160	3840 × 2160
Hangteljesítmény		8 W + 8 W	8 W + 8 W
Működés közben mért teljesítmény sűrűség		0,018 W/cm ²	0,015 W/cm ²
Áramfogyasztás kikapcsolt állapotban		N.A.	
Áramfogyasztás készenléti állapotban		0,5 W	0,5 W
Energiafogyasztás		Lásd az adattáblát.	
Áramellátás		Lásd az adattáblát.	

Vételi rendszerek	Analóg	PAL-D/K, B/G, I, SECAM-D/K, B/G
	Digitális	DVB-T/T2, DVB-C, DVB-S/S2
Vezeték nélküli LAN-modul műszaki adatai	Típusjel	TX7663BU51T
	Frekvencia tartomány	2,4 - 2,4835 GHz 5,15 - 5,85 GHz
	Kimeneti teljesítmény (max.)	2,4 - 2,4835 GHz 17 dBm 5,15 - 5,25 GHz 15 dBm 5,25 - 5,35 GHz (DFS sáv) 14 dBm 5,49 - 5,71 GHz (DFS/TPC sáv) 13 dBm 5,725 - 5,85 GHz (az EU-n kívüli használatához) 13 dBm
A Bluetooth távirányító modul műszaki adatai	Típusjel	TX7663BU51T
	Frekvencia tartomány	2,4 - 2,4835 GHz
	Kimeneti teljesítmény (max.)	2,4 - 2,4835 GHz, 1. osztály, 6 dBm
Környezeti feltételek		Hőmérséklet: 41 °F - 95 °F (5 °C - 35 °C) Páratartalom: 20 % - 80 % relatív páratartalom Légköri nyomás: 86 kPa - 106 kPa
HDMI-bemenet		RGB / 60 Hz (640 × 480, 800 × 600, 1024 × 768) YUV / 60 Hz (480i, 480p, 720p, 1080i, 1080p) YUV / 50 Hz (576i, 576p, 720p, 1080i, 1080p) 3840 × 2160 / 24 Hz, 3840 × 2160 / 25 Hz, 3840 × 2160 / 30 Hz, 3840 × 2160 / 50 Hz, 3840 × 2160 / 60 Hz

Egyéb információ

Újrahasznosítás/licenck

WEEE (Waste Electronic Electric Equipment - Elektromos és elektronikus berendezések hulladékai)

2012/19/EU irányelv



Ez a terméken vagy a csomagolásán elhelyezett jelzés azt jelenti, hogy terméket nem szabad a háztartási hulladékkal együtt kidobni. Ehelyett a hulladék berendezést úgy kell ártalmatlanítani, hogy leadják azt az Elektromos és elektronikus berendezések hulladékai újrahasznosítására kijelölt gyűjtőponton. A hulladék berendezések szelektív gyűjtése és újrahasznosítása az ártalmatlanításkor támogatja a természeti erőforrások megőrzését, az újrahasznosítás pedig védi az emberi egészséget és a környezetet. Arról szóló további információkat, hogy hol adhatja le hulladék berendezéseit újrahasznosításra a helyi városi hivatalban, a háztartási hulladékgyűjtő szolgálatnál vagy abban az üzletben kaphat, ahol a terméket megvásárolta.

Elemek



Az elemekre vonatkozó irányelv értelmében a használt elemeket nem szabad a háztartási hulladékkal együtt kidobni. Az elemeit a kiskereskedelmi üzletekben erre a konkrét célra elhelyezett gyűjtőkonténerekben helyezze el.

RoHS (Veszélyes anyagok korlátozása)

2011/65/EU irányelv



Ez az európai irányelv azokat a veszélyes anyagokat korlátozza, amelyek nehezen újrahasznosíthatók.

Ez lehetővé teszi az elektromos és elektronikus berendezések egyszerű újrahasznosítását és hozzájárul a környezet védelméhez.

Az ebben a termékben alkalmazott anyagok megfelelnek az RoHS irányelvnek.



A HDMI és a HDMI High-Definition Multimedia Interface kifejezések, valamint a HDMI embléma a HDMI Licensing Administrator, Inc. védjegyei vagy bejegyzett védjegyei az Amerikai Egyesült Államokban és más országokban.



A Dolby, Dolby Vision, Dolby Audio és a dupla D embléma a Dolby Laboratories Licensing Corporation bejegyzett védjegyei. A Dolby Laboratories licence alapján készült. Bizalmas, közzé nem tett munkák. Szerzői jogvédelem alatt áll © 1992-2021 Dolby Laboratories. Minden jog fenntartva.



A DTS szabadalmakat a <http://patents.dts.com> oldalon találja. A DTS Licensing Limited licence alapján gyártva. A DTS, DTS-HD Master Audio, DTS-HD, Virtual:X, és a DTS-HD logó a DTS, Inc. bejegyzett védjegyei vagy védjegyei az Amerikai Egyesült Államokban és más országokban. © 2020 DTS, Inc. MINDEN JOG FENNTARTVA.

EGYSZERŰSÍTETT EU-S MEGFELELŐSÉGI NYILATKOZAT

A Hisense Visual Technology Co., Ltd. ezennel kijelenti, hogy a(z) [ERF3A80 / ERF3B80H / ERF3C80H / ERF3D80H / ERF3E80H / ERF3H80H / ERF3I80H / ERF3A80(0012) / ERF3B80H(0012) / ERF3C80H(0012) / ERF3D80H(0012) / ERF3E80H(0012) / ERF3I80H(0012) / ERF3AB80H / ERF3N80H / ERF2F36H / ERF2I36H / ERF2K36H / ERF2L36H / ERF2M36H / ERF2N36H / ERF2O36H / ERF2P36H / ERF2J36H / 43A6BG / 43A6CG / 43A6DG / 43A6DGCH / 43A6EG / 43A6FG / 43A6GG / 43A6HG / 43A6EGCH / 43A6BGTUK / 43A6CGTUK / 43A6EGTUK / 43A6FGTUK / 50A6BG / 50A6CG / 50A6DG / 50A6DGCH / 50A6EG / 50A6FG / 50A6GG / 50A6HG / 50A6EGCH / 50A6BGTUK / 50A6CGTUK / 50A6EGTUK / 50A6FGTUK / 58A6BG / 58A6CG / 58A6DG / 58A6DGCH / 58A6EG / 58A6FG / 58A6GG / 58A6HG / 58A6EGCH / 58A6BGTUK / 58A6CGTUK / 58A6EGTUK / 58A6FGTUK] típusjelű rádióberendezés megfelel a 2014/53/ EU irányelv követelményeinek. Az EU-megfelelőségi nyilatkozat teljes szövege a következő címen érhető el: <https://global.hisense.com/support/certificate-download/>

Nagy-Britannia esetén:

EGYESÜLT KIRÁLYSÁGI EGYSZERŰSÍTETT MEGFELELŐSÉGI NYILATKOZAT

Ezennel a Hisense Visual Technology Co., Ltd. nyilatkozik arról, hogy az [ERF3A80 / ERF3B80H / ERF3C80H / ERF3D80H / ERF3E80H / ERF3H80H / ERF3I80H / ERF3A80(0012) / ERF3B80H(0012) / ERF3C80H(0012) / ERF3D80H(0012) / ERF3E80H(0012) / ERF3I80H(0012) / ERF3AB80H / ERF3N80H / ERF2F36H / ERF2I36H / ERF2K36H / ERF2L36H / ERF2M36H / ERF2N36H / ERF2O36H / ERF2P36H / ERF2J36H / 43A6BG / 43A6CG / 43A6DG / 43A6DGCH / 43A6EG / 43A6FG / 43A6GG / 43A6HG / 43A6EGCH / 43A6BGTUK / 43A6CGTUK / 43A6EGTUK / 43A6FGTUK / 50A6BG / 50A6CG / 50A6DG / 50A6DGCH / 50A6EG / 50A6FG / 50A6GG / 50A6HG / 50A6EGCH / 50A6BGTUK / 50A6CGTUK / 50A6EGTUK / 50A6FGTUK / 58A6BG / 58A6CG / 58A6DG / 58A6DGCH / 58A6EG / 58A6FG / 58A6GG / 58A6HG / 58A6EGCH / 58A6BGTUK / 58A6CGTUK / 58A6EGTUK / 58A6FGTUK] típusú rádió berendezés kielégíti a 2017. évi Rádióberendezésekről szóló szabályozás követelményeit. A UK megfelelőségi nyilatkozat teljes szövege a következő internetes címen található: <https://global.hisense.com/support/certificate-download/>

EPREL Regisztrációs információ

Modell azonosító	EPREL regisztrációs szám	Modell azonosító	EPREL regisztrációs szám
50A6BG	726259	58A6BG	772598
50A6CG	726487	58A6CG	772904
50A6DG	726498	58A6DG	772910
50A6DGCH	726500	58A6DGCH	772914
50A6EG	726503	58A6EG	772919
50A6FG	726504	58A6FG	772924
50A6GG	848170	58A6GG	851466
50A6HG	848179	58A6HG	851473
50A6EGCH	726507	58A6EGCH	772930
50A6BGTUK	726509	58A6BGTUK	772933
50A6CGTUK	726512	58A6CGTUK	772938
50A6EGTUK	726514	58A6EGTUK	772940
50A6FGTUK	726515	58A6FGTUK	772950
43A6BG	758131		
43A6CG	758161		
43A6DG	758177		
43A6DGCH	758183		
43A6EG	758332		
43A6FG	758338		
43A6GG	848551		
43A6HG	848562		
43A6EGCH	758340		
43A6BGTUK	758342		
43A6CGTUK	758347		
43A6EGTUK	758352		
43A6FGTUK	758356		

THIS PRODUCT IS LICENSED UNDER THE AVC PATENT PORTFOLIO LICENSE FOR THE PERSONAL USE OF A CONSUMER OR OTHER USES IN WHICH IT DOES NOT RECEIVE REMUNERATION TO (i) ENCODE VIDEO IN COMPLIANCE WITH THE AVC STANDARD (“AVC VIDEO”) AND/OR (ii) DECODE AVC VIDEO THAT WAS ENCODED BY A CONSUMER ENGAGED IN A PERSONAL ACTIVITY AND/OR WAS OBTAINED FROM A VIDEO PROVIDER LICENSED TO PROVIDE AVC VIDEO. NO LICENSE IS GRANTED OR SHALL BE IMPLIED FOR ANY OTHER USE. ADDITIONAL INFORMATION MAY BE OBTAINED FROM MPEG LA, L.L.C. SEE [HTTP://WWW.MPEGLA.COM](http://www.mpegla.com)