

FI

gorenje

**YKSITYISKOHTAISET
OHJEET
PYSTYJÄÄKAAPIN JA
KAAPPIPAKASTIMEN
KÄYTTÄMISEKSI**



Kiitämme sinua osoittamastasi luottamuksesta ostaessasi laitteemme, joka on suunniteltu helpottamaan elämääsi. Helpottaaksemme laitteen käyttöä toimitamme laitteen mukana yksityiskohtaiset käyttöohjeet sekä erilliset asennusohjeet. Niiden tarkoitus on auttaa sinua tutustumaan uuteen laitteeseesi mahdollisimman nopeasti.

Toivomme sinun saavan paljon iloa laitteen käytöstä.

Tämä tuote on tarkoitettu vain kotitalouskäyttöön.

Jääkaappi on tarkoitettu tuoreiden ruokatarvikkeiden säilyttämiseen yli 0 °C:n lämpötilassa.

Pakastin on tarkoitettu tuoreiden ruokatarvikkeiden pakastamiseen ja pitkäaikaiseen säilyttämiseen (jopa yhden vuoden ajan elintarvikkeen tyypistä riippuen).

Vieraile verkkosivuillamme, missä voit syöttää vastaavaan kenttään laitteen arvokilpeen merkityn mallinumeron löytääksesi yksityiskohtaisen kuvauksen laitteestasi, käyttöön liittyviä vinkkejä, apua vianetsintään, huoltotietoja, käyttöohjeet jne.



<http://www.gorenje.com>



Tärkeä varoitus

SISÄLLYSLUETTELO

4 TÄRKEITÄ HUOMAUTUKSIA JA VAROTOIMENPITEITÄ

4 Turva- ja varoitustiedot

JOHDANTO

11 UUDEN LAITTEEN ASENTAMINEN

18 LAITTEEN SELOSTUS

19 LAITTEEN KÄYTTÖ

22 LAITTEEN KÄYTTÖ

LAITTEEN
Kuvaus

26 Käytännöllisiä vinkkejä ja ohjeita

27 Puhdistus ja hoito

LAITTEEN
sulattaminen
ja
puhdistaminen

30 VIANETSINTÄ

33 LAITTEEN HÄVITTÄMINEN

SEKALAISTA

TÄRKEITÄ HUOMAUTUKSIA JA VAROTOIMENPITEITÄ



TURVA- JA VAROITUSTIEDOT

Lue tämä käyttöopas – myös sen vinkit ja varoitukset – huolellisesti ennen laitteen asennusta ja ensimmäistä käyttökertaa oman turvallisuutesi ja oikean käytön varmistamiseksi. Turhien virheiden ja tapaturmien välttämiseksi on tärkeää varmistaa, että kaikki laitetta käyttävät henkilöt ovat perehtyneet sen käyttöön ja turvaominaisuuksiin. Talleta nämä ohjeet ja varmista, että ne seuraavat laitetta, jos sitä siirretään tai jos se myydään, jotta kaikki käyttäjät sen elinkaaren aikana ovat asianmukaisesti perillä sen käyttö- ja turvaohjeista.

Noudata näiden käyttöohjeiden varotoimia ihmishenkien ja omaisuuden turvaamiseksi, sillä valmistaja ei ole vastuussa laiminlyöntien aiheuttamista vahingoista.

Lasten ja muutoin turvattomien henkilöiden turvallisuus

EN-standardin mukaisesti

Tätä laitetta voivat käyttää 8-vuotiaat tai sitä vanhemmat lapset ja henkilöt, joilla on alentunut fyysinen, aistitoimintoihin liittyvä tai henkinen toimintakyky tai joilta puuttuu kokemusta ja tietoa, jos heitä valvotaan asianmukaisesti tai heille on annettu opastusta laitteen turvallisesti käyttämiseksi ja he ymmärtävät siihen liittyvät vaarat. Lapset eivät saa leikkiä laitteella. Lapset eivät saa suorittaa puhdistukseen tai huoltoon liittyviä töitä ilman valvontaa.

3–8-vuotiaat lapset saavat täyttää ja tyhjentää jääkappia.

IEC-standardin mukaisesti

Laitetta ei ole tarkoitettu lasten tai sellaisten henkilöiden käyttöön, joiden fyysinen tai henkinen toimintakyky on rajoittunut tai joilla ei ole kokemusta tai tietoa laitteen käytöstä muutoin kuin heidän turvallisuudestaan vastaavan henkilön valvonnassa tai opastuksella.

- Pidä kaikki pakkausmateriaalit lasten ulottumattomissa tukehtumisvaaran vuoksi.
- Jos hävität laitteen, vedä pistoke pistorasiasta, katkaise liitântäkaapeli (mahdollisimman läheltä laitetta) ja irrota ovi, etteivät lapset saa sähköiskua leikkiessään tai jää vangiksi laitteen sisään.
- Jos tällä laitteella, jossa on magneettiset ovitiivisteet, korvataan vanha laite, jonka ovesa tai kannessa on jousilukko (salpa), varmista, että jousi on tehty käyttökelpottomaksi, ennen kuin hävität vanhan laitteen. Näin estät sitä muuttumassa hengenvaaralliseksi ansaksi lapsille.



Yleinen turvallisuus

- **VAROITUS** Tämä laite on tarkoitettu käytettäväksi kotitalouksissa ja sellaisissa kuin:
 - henkilökunnan keittiöissä kaupoissa, toimistoissa ja muissa työympäristöissä;
 - maataloissa ja asiakkaiden käyttöön hotelleissa, motelleissa ja muissa asumistyyppisissä ympäristöissä;
 - majoitus ja aamiainen -tyyppisissä ympäristöissä;
 - pitopalvelutoiminnassa tai vastaavissa käyttökohteissa, jotka eivät kuulu vähittäismyynnin piiriin.

- VAROITUS Älä säilytä laitteessa räjähdysherkkiä aineita, kuten syttyviä ponnekaasuja sisältäviä tölkkejä.
- VAROITUS Jos virtajohto on vaurioitunut, se on vaihdettava valmistajan, sen valtuuttaman huoltoyrityksen tai vastaavan pätevän henkilön toimesta vaarojen välttämiseksi.
- VAROITUS Pidä laitteen kotelossa tai sen sisärakenteissa olevat tuuletusaukot vapaina esteistä.
- VAROITUS Älä käytä mekaanisia apuvälineitä tai muita kuin valmistajan suosittelemia tapoja sulatuksen nopeuttamiseksi.
- VAROITUS Älä vaurioita kylmäaineen kiertoa.
- VAROITUS Älä käytä sähkölaitteita laitteen ruokien säilytyslokeroiden sisällä, elleivät ne ole valmistajan suosittelemia tyyppiä.
- VAROITUS Kylmäaine ja eristeen vaahdotuskaasu ovat palavia kaasuja. Laitteen saa hävittää ainoastaan valtuutetussa jätehuoltokeskuksessa. Älä altista liekeille.
- VAROITUS Varmista laitetta sijoittaessasi, ettei virtajohto puristu eikä vahingoitu.
- VAROITUS Älä sijoita laitteen taakse useampiosaisia haaroittimia tai jatkojohtoja.

Ledin vaihtaminen

- VAROITUS Käyttäjä ei saa vaihtaa LED-valoa itse! Jos LED-valo on vahingoittunut, käänny asiakaspalvelun puoleen.

Kylmäaine

Laitteen kylmäainepiirissä kiertää kylmäaineena isobuteenia (R600a). Se on hyvin ympäristömyötäistä luonnonkaasua, joskin tulenarkaa. Varmista, ettei mikään kylmäainepiirin osa vahingoitu laitteen kuljetuksen ja asennuksen aikana. Kylmäaine (R600a) on syttyvää.

- **VAROITUS** Jääkaapit sisältävät kylmäainetta ja eristekaasuja. Kylmäaine ja kaasut on hävitettävä ammattilaisten toimesta, sillä ne voivat aiheuttaa silmävaurioita tai tulipalon. Varmista, ettei kylmäainepiirin putkisto ei ole vahingoittunut, kun luovutat kaapin hävitettäväksi asianmukaisesti.



VAROITUS! Tulipalon vaara / syttyviä materiaaleja.

Jos kylmäainepiiri vahingoittuu:

- pidä avotuli ja syttymislähteet loitolla.
- tuuleta laitteen sijaintitila perusteellisesti.

Tuotteen eritelmien tai tuotteen muuttaminen millä tahansa tavalla on vaarallista.

Johdon vaurio voi aiheuttaa oikosulun, tulipalon ja/tai sähköiskun.



Sähtöturvallisuus

- Virtajohtoa ei saa jatkaa.
- Varmista, ettei pistoke ole puristunut eikä vaurioitunut. Puristunut tai vaurioitunut pistoke voi ylikuumentua ja aiheuttaa tulipalon.
- Varmista, että pääset käsiksi laitteen pistokkeeseen.
- Älä vedä virtajohdosta.
- Jos pistorasia on löysällä, älä työnnä pistoketta pistorasiaan. Sähköiskun tai tulipalon vaara.
- Laitetta ei saa käyttää ilman sisävalaistuksen lampun suojusta.
- Jääkaapin saa kytkeä ainoastaan yksivaiheiseen vaihtovirtaan, jonka jännite on 220-240 V / 50 Hz. Jos käyttäjän verkkovirran jännitevaihtelut ovat edellä

- mainittua vaihteluväliä suuremmat, käytä jääkaapin yhteydessä automaattista jännitteensäätäjää, jonka teho on yli 350 W. Jääkaapille on varattava oma pistorasia, johon ei saa kytkeä muita sähkölaitteita. Pistorasian on oltava maadoitettu.

Päivittäinen käyttö

- Älä säilytä laitteessa syttyviä kaasuja tai nesteitä räjähdysvaaran vuoksi.
- Älä käytä laitteen sisällä mitään sähkölaitteita (esim. jäätelökonetta, vatkainta tms.).
- Kun irrotat pistokkeen pistorasiasta, älä vedä johdosta.
- Älä aseta kuumia esineitä laitteen muoviosien lähetyville.
- Älä aseta elintarvikkeita suoraan takaseinän ilman ulostuloaukkoa vasten.
- Säilytä valmiiksi pakattuja pakasteita pakasteiden valmistajien ohjeiden mukaisesti.
- Noudata laitteiden valmistajien säilytysohjeita tarkasti. Tarkista säilytystä koskevat ohjeet.
- Älä sijoita hiilihapotettuja tai kuplivia juomia pakastinosaan, koska astiaan syntyy painetta, joka voi aiheuttaa räjähdyksen ja laitevaurioita.
- Pakasteet voivat aiheuttaa paleltumia, jos ne syödään suoraan pakastinosasta.
- Älä sijoita laitetta suoraan auringonvaloon.
- Pidä palavat kynttilät, lamput ja muut avoliekin sisältävät esineet loitolla laitteesta, ettei se syty palamaan.
- Laite on tarkoitettu elintarvikkeiden ja/tai juomien säilytykseen normaalissa kotitaloudessa, kuten tässä käyttöohjekirjassa on selvitetty. Laite on painava. Ole varovainen siirtäessäsi sitä.
- Älä siirrä äläkä kosketa pakastinosassa olevia tuotteita, jos kätesi ovat märät/kosteat, koska ihosi voi rikkoutua tai voit saada paleltumia.
- Älä koskaan seiso alustan, hyllyjen, ovien päällä äläkä

käytä niitä askelmina.

- Sulanutta pakastetta ei saa jäädyttää uudelleen.
- Älä nauti mehujäätä tai jääkuutioita suoraan pakastimesta, sillä ne voivat aiheuttaa paleltumia suuhun ja huuliin.
- Älä ylikuormita oven hyllyjä äläkä sijoita liikaa elintarvikkeita vihanneslokeroihin, etteivät tuotteet putoa ja aiheuta vammoja tai laitevaurioita.
- VAROITUS - Ruoka on pakattava pusseihin ennen sen laittamista jääkaappiin. Nesteitä on säilytettävä pulloihissa tai suljetuissa astioissa roiskumisen välttämiseksi, koska tuote on rakenteeltaan sellainen, että sitä ei ole helppo puhdistaa.

Varoitus!

Hoito ja puhdistus

- Sammuta laite ja irrota pistoke pistorasiasta ennen huoltoa.
- Älä puhdista laitetta metallinesineillä, höyrypesurilla, eteerisellä öljyllä, orgaanisilla liuottimilla tai hankausaineilla.
- Älä irrota huurretta terävillä esineillä. Käytä muovista kaavinta.

Asennus Tärkeää!

- Noudata sähköliitännän osalta tiukasti tässä käsikirjassa asetettuja ohjeita.
- Pura laite pakkauksesta ja tarkista, ettei siinä ole vaurioita. Älä kytke laitetta, jos siinä vaurioita. Ilmoita mahdolliset vauriot välittömästi ostopaikkaan. Säilytä pakkaus tässä tapauksessa.
- On suositeltavaa odottaa ainakin neljä tuntia, ennen kuin kytket laitteen, jotta öljy valuu takaisin kompressoriin.
- Laitteen ympärille on jätettävä riittävä ilmankierto, muutoin laite ylikuumenee. Varmista riittävä ilmanvaihto

- noudattamalla asennusohjeita. Mikäli mahdollista, tuotteen takaseinää ei saa sijoittaa liian lähelle seinää, jotta lämpenevät osat (kompessorori, lauhdutin) eivät kosketa sitä. Torju tulipalon vaara noudattamalla asennusohjeita.
- Laitetta ei saa sijoittaa lämpöpattereiden tai liesien lähelle.
- Pistokkeeseen on päästävä helposti käsiksi laitteen asennuksen jälkeenkin.

Huolto

- Laitteen huoltamiseksi tarvittavat mahdolliset sähkötyöt saa suorittaa pätevä sähkösaentaja tai valtuutettu henkilö.
- Tuotetta saa huoltaa vain valtuutettu huolto, ja huollossa on käytettävä ainoastaan alkuperäisiä varaosia,
 - 1) jos laite on huurtumaton.
 - 2) jos laitteessa pakastinosa.

UUDEN LAITTEEN ASENTAMINEN

TÄRKEÄÄ: Tämä jääkaappi on tarkoitettu käytettäväksi vain kotitalouskäyttöön sisätiloissa.

Lämpötila

Tämä jääkaappi on tarkoitettu käytettäväksi paikassa, jonka lämpötila on vähintään 16 °C ja enintään 43 °C. Optimaalisen suorituskyvyn takaamiseksi suositeltu lämpötila-alue, joka vähentää sähkönkulutusta ja tarjoaa erinomaisen viillennyksen, on 16–32 °C. Jääkaappia ei suositella asennettavaksi uunin, patterin tai vastaavan lämmönlähteen lähelle.

Ulkopuoli ja mitat

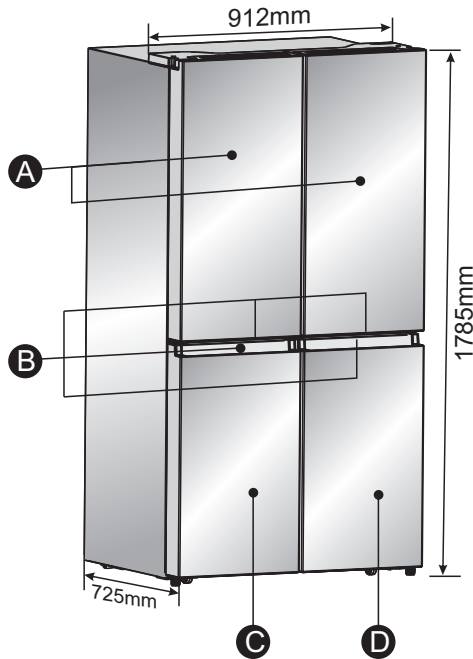

- A Jääkaapin ovet
- B Kahvat
- C Pakastimen ovi
- D Muunneltava pakastimen ovi

Ilmanvaihto

Tehokas toiminta edellyttää, että ilma kiertää riittävästi jääkaapin ympärillä. Noudata suositeltuja etäisyyksiä oikean ilmanvaihdon varmistamiseksi.

Suosittelut etäisyydet

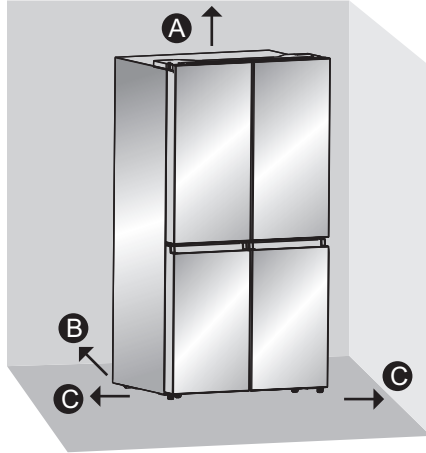

- A 100 mm yläpuolella,
- B 50 mm takana
- C 50 mm kummallakin sivulla

Sähköiset vaatimukset

Ennen kuin jääkaappi siirretään sen lopulliseen sijaintiin, on tärkeää varmistaa, että käytettävissä on oikea sähköliitäntä.

Suosittelu maadoitusmenetelmä

Käyttöä varten tarvitaan 220-240 A:n ja 50 Hz:n maadoitettu vaihtovirtalähde, joka on suojattu 15 tai 20 ampeerin sulakkeella. On suositeltavaa käyttää erillistä piiriä, joka on vain jääkaapille. Käytä pistorasiaa, jota ei voida sammuttaa virtakytkimellä. Älä käytä jatkojohtoa.

HUOM: Irrota jääkaappi virtalähteestä ennen minkäänlaista asennusta tai puhdistusta. Kun olet valmis, kytke jääkaappi takaisin virtalähteeseen ja palauta lämpötilansäätimet halutuille asetuksille.

Jääkaapin purkaminen pakkauksesta

TÄRKEÄÄ: Vuotoriskin välttämiseksi liikuta jääkaappia varovasti, ettei kylmäaineetku ei vahingoitu.

Pakkausmateriaalien poistaminen

Poista teipit ja liimajäämät pinnoilta, ennen kuin jääkaappi kytketään päälle. Hiero liimajäämiin hieman nestemäistä astianpesuainetta sormillasi. Pyyhi lämpimällä vedellä ja kuivaa.

HUOM: Älä käytä teipin tai liiman poistamiseen teräviä esineitä, alkoholia, syttyviä nesteitä tai hankaavia puhdistusaineita. Tällaiset tuotteet voivat vahingoittaa jääkaapin pintaa. Lisätietoja on annettu kohdassa ”Jääkaapin turvallisuus”.

- Hävitä tai kierrätä kaikki pakkausmateriaalit.
- Jos jääkaappi on asetettu vaakasuoraan tai kallistettuun asentoon joksikin aikaa, odota 4 tuntia ennen sen kytkemistä pistorasiaan niin, että öljy ehtii asettua kompressoriin.

Jääkaappia liikutettaessa:

Jääkaappi on raskas. Kun jääkaappia liikutetaan puhdistusta tai huoltoa varten, muista peittää lattia pahvilla tai levyllä lattian vahingoittumisen välttämiseksi. Vedä jääkaappi aina suoraan ulos, kun liikutat sitä. Lattiaaurioiden välttämiseksi älä heiluta tai ”kävelytä” jääkaappia, kun yrität siirtää sitä.

Puhdistus ennen käyttöä

Kun olet poistanut kaikki pakkausmateriaalit, puhdista jääkaapin sisäpinnan ennen käyttöä. Katso puhdistusohjeet kohdasta ”Jääkaapin hoito”.

Tärkeitä tietoja lasihyllyistä ja -kansista:

Älä puhdista lasihyllyjä tai -kansia lämpimällä vedellä niiden ollessa kylmiä. Hyllyt ja kannet voivat rikkoutua, jos ne altistuvat äkillisille lämpötilan muutoksille tai vaikutuksille, kuten iskuille. Karkaistu lasi on suunniteltu hajoamaan pieniin, pikkukiven kokoisiin kappaleisiin. Tämä on normaalia. Lasihyllyt ja -kannet ovat raskaita. Käytä molempia käsiä niiden poistamiseen, etteivät ne pääse putoamaan.

Asennuspaikka

Tämä laite toimii hyvin ilmastoluokissa N-T. Laite ei ehkä toimi oikein, jos se jätetään pidemmäksi aikaa suositeltua kylmempään tai lämpimämpään lämpötilaan.

Ilmastoluokka	Ympäristön lämpötila
SN	+10 - +32
N	+16 - +32
ST	+16 - +38
T	+16 - +43

Viimeistele asennus

1. Kytke maadoitettuun 3-piikkiseen pistorasiaan.
HUOM: Tämä jääkaappi käynnistyy heti, kun se kytketään virtalähteeseen.
2. Siirrä jääkaappi lopulliseen paikkaan ja varmista, että suositeltuja etäisyyksiä noudatetaan.

Oven irrottaminen (vain tarvittaessa)

Mittaa jääkaappi varmistaaksesi, että se mahtuu oviaukosta. Jos jääkaappi ei mahdu helposti oviaukosta, irrota jääkaappiosaston kaksi ovea ja pakastinlaatikon etupaneeli ohjeiden mukaisesti.



VAROITUS! Sähköiskun vaara.

Katkaise virta ennen ovien irrottamista.

Kytke maadoitusjohto takaisin ennen käyttöä.

Jos näin ei tehdä, seurauksena voi olla kuolema tai sähköisku.

Tarvittavat työkalut (eivät sisälly toimitukseen)

	
Kuusiotappiavain (4 mm)	Kiintoavain (8 mm)
	
Ristipääruuvimeisseli	

Ovien irrottaminen

TÄRKEÄÄ: Pidä jääkaapin ovet suljettuina, kunnes olet valmis nostamaan ne irti kaapista.

1. Irrota jääkaappi pistorasiasta tai katkaise virta.
2. Irrota saranasuojan kolme kiinnitysruuvia ristipääruuvimeisselillä, ja irrota saranasuoja ja koko johtosarja.

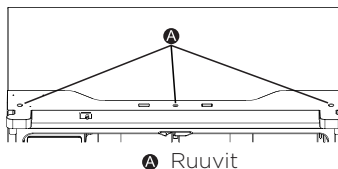

3. Irrota saranoihin kiinnitetyt 3 ruuvia (E) avaimella (8 mm) ja 1 maadoitusruuvi (F) ristipääruuvimeisselillä. Irrota vasemman oven yläsarana (G).

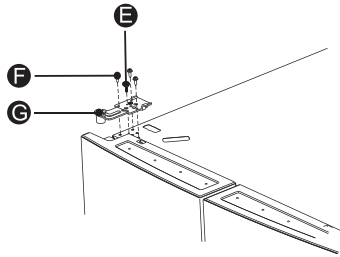

4. Käytä molempia käsiä ja avaa ovi yli 90° kulmaan. Nosta ylös ja irrota se.

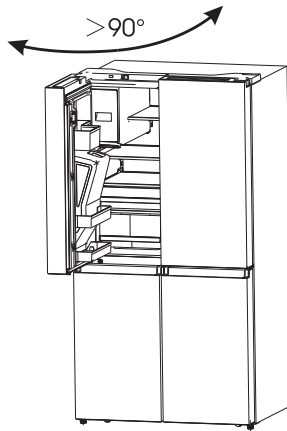

5. Irrota tarvittaessa saranan 2 kuusiokantaruuvia (I) kuusiotappiavaimella (5 mm). Irrota vasemman oven alasarana (H).

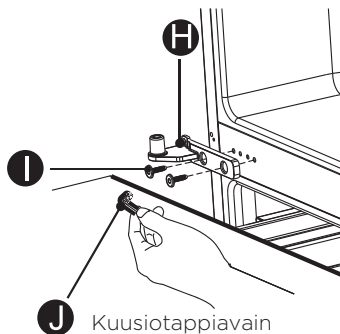

Ovien asentaminen

1. Asenna mahdollisesti irrotettu alasarana takaisin paikalleen.
2. Aseta jääkaapin ovi alasaranaan kahden tai useamman ihmisen avustuksella.
3. Aseta yläsarana oven yläosaan.
4. Kiinnitä yläsarana kaapin yläosaan käyttämällä kolmea aiemmin irrotettua ruuvia.

HUOM: Asenna vain vasemmassa ovesa maadoitusruuvi yläsaranaan, kiinnitä johtosarja ja liitä vesijohto takaisin ja varmista, että pidikkeet on kytketty oikein liittimeen.

5. Asenna vastakkainen ovi toistamalla vaiheet 1–3.
6. Asenna yläsaranan suoja ja ohjauspaneeli takaisin kaapin yläosaan aiemmin irrotetuilla kolmella ruuvilla.

Jääkaapin säätäminen (tarvittaessa)

Jääkaapin on oltava suorassa optimaalisen suorituskyvyn ja ulkonäön varmistamiseksi.

1. Käännä kaapin pohjassa sen etupuolella olevia säätöjalkoja ylös tai alas, kunnes jääkaappi on suorassa.
2. Käännä molempia jalkoja saman verran nostaaksesi hieman jääkaapin etuosaa. Tämä helpottaa ovien sulkemista.

HUOM: Jääkaapin työntäminen yläosasta vähentää hieman painoa säätöjaloilta. Tämä helpottaa jalkojen säätämistä.

Käännä säädettäviä jalkoja myötäpäivään nostaaksesi tai vastapäivään laskeaksesi jääkaappia. Varmista kallistamalla jääkaapin yläosaa taaksepäin noin 10 – 15 mm, että ovet sulkeutuvat automaattisesti. Käytä tarvittaessa kiintoavainta jalkojen säätämiseen.

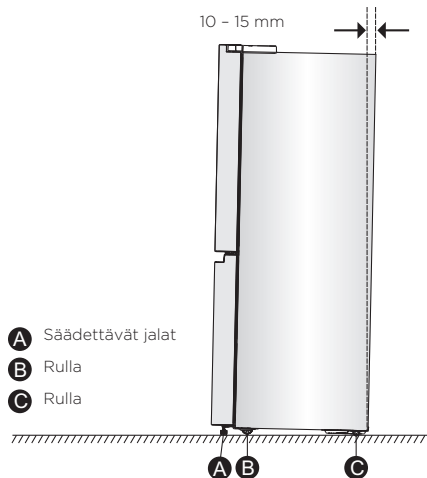

Kohdista ovet (tarvittaessa)

Ovien kohdistamiseen käytetään tiivisteitä, jotka löytyvät käyttöohjeussista.

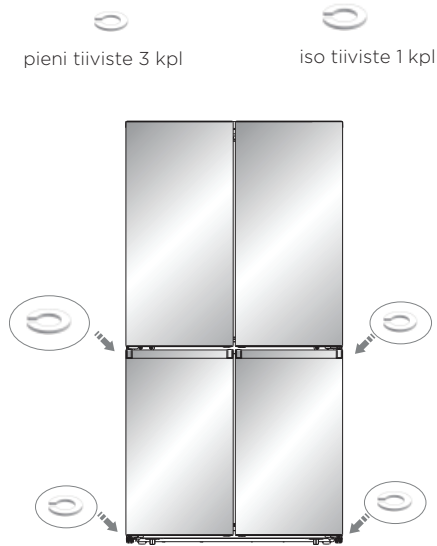

LAITTEEN SELOSTUS



1. Jääkaapin LED-valo ja ohjaus paneeli
2. Pystypieniä
3. Jääkaapin ovilokero
4. Pakastimen LED-valo
5. Pakastinlokero
6. Pakastimen keskilaatikko
7. Pakastimen alalaatikko
8. Pakastimen ovilokero
9. Lasihylly

10. Monitoimimilaatikko
11. Suojus
12. Keskimmäinen säilytyslaatikko
13. Säilytyslokero
14. Muunneltavan lokeron LED-valo
15. Muunneltavan lokero hylly
16. Muunneltava lokeron keskilaatikko
17. Muunneltavan lokeron alalaatikko
18. Säätojalka

Huomaa: Mallisi saattaa näyttää erilaiselta kuin tämä ja muut tämän käyttöohjeen kuvat riippuen mallisi ominaisuuksista.

LAITTEEN KÄYTTÖ

Käytä laitetta seuraavien määräysten mukaisesti. Laitteessasi on vastaavat toiminnot ja tilat kuin alla olevien kuvien mukaisissa ohjauspaneelissa. Kun laitteeseen kytketään virta ensimmäistä kertaa, näyttöpaneelin kuvakkeiden taustavalot alkavat toimia. Jos painikkeita ei ole painettu ja ovet ovat kiinni, taustavalo sammuu.



1. VIRTA

Kytke virta päälle painamalla "POWER" 3 sekunnin ajan, ja katkaise virta painamalla 3 sekunnin ajan, jolloin näytetään "OF".

2. Jääkaappiosaston lämpötila (📱📱)

- Paina ZONE toistuvasti, kunnes jääkaappikuvake näytetään.
- Kun jääkaappi on päällä ja (📱📱) palaa, paina TEMP. toistuvasti selataksesi käytettävissä olevia lämpötila-asetuksia 8 °C – 2 °C.
HUOM: Jokainen painikkeen painallus pienentää asetusta yhdellä asteella.

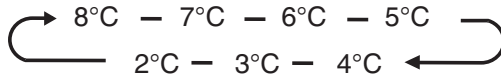

- Vapauta TEMP. -säädin, kun haluttu lämpötila-asetus tulee näyttöön.

3. Muunneltavan osaston lämpötilan valinta (📱📱)

- Paina ZONE toistuvasti, kunnes Convert Choice näytetään.
- Kun Convert Choice on päällä ja (📱📱) palaa, paina TEMP. toistuvasti selataksesi käytettävissä olevia lämpötila-asetuksia 5 °C – -20 °C.
HUOM: Jokainen painikkeen painallus pienentää asetusta yhdellä asteella.

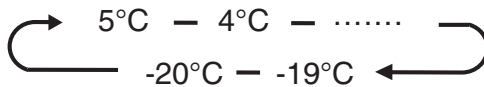

- Vapauta TEMP. -säädin, kun haluttu lämpötila-asetus tulee näyttöön.

4. Pakastinosaston lämpötila (📱)

- Paina ZONE toistuvasti, kunnes jääkaappikuvake näytetään.
- Kun jääkaappi on päällä ja (📱) palaa, paina TEMP. toistuvasti selataksesi käytettävissä olevia lämpötila-asetuksia -14 °C – -24 °C. HUOM: Jokainen painikkeen painallus suurentaa asetusta yhdellä asteella.

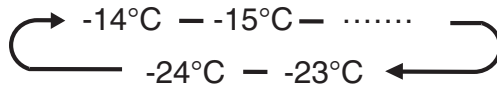

- Vapauta TEMP. -säädin, kun haluttu lämpötila-asetus tulee näyttöön.

5. Tehoviilennys (*❄️)

Tehoviilennystoiminto auttaa pitämään jääkaapissa säilytettävät elintarvikkeet asetetussa lämpötilassa korkean käytön, suurten ruokakuormien tai tilapäisesti lämpimän huonelämpötilan aikana.

Tehoviilennystoiminto laskee jääkaappiosaston lämpötilan 2 °C:seen, jotta ruoka viilenee nopeammin.

- Paina MODE toistuvasti, kunnes tehoviilennyksen kuvake (*❄️) tulee näkyviin.
HUOM: Kun tehoviilennys on päällä, (*❄️) syttyy ja lämpötilänäytössä näytetään 2 °C.
- Sammuta tehoviilennys painamalla MODE, jolloin jääkaappi palaa aiemmin asetettuun lämpötilaan.
HUOM: Tehoviilennys kytkeytyy automaattisesti pois päältä 3 tunnin kuluttua, ja jääkaappi palaa aiemmalle lämpötila-asetukselle.

6. Tehopakastus (*❄️)

Tehopakastustoiminto auttaa pitämään pakastimessa säilytettävät elintarvikkeet asetetussa lämpötilassa korkean käytön, suurten ruokakuormien tai tilapäisesti lämpimän huonelämpötilan aikana.

Tehopakastustoiminto laskee pakastinosaston lämpötilan -24 °C:hen, jotta ruoka jäätyy nopeammin.

- Paina MODE toistuvasti, kunnes tehopakastuksen kuvake (*❄️) tulee näkyviin.
HUOM: Kun tehopakastus on päällä, (*❄️) syttyy ja lämpötilänäytössä näytetään -24 °C.
- Sammuta tehopakastus painamalla TEMP., jolloin pakastin palaa aiemmin asetettuun lämpötilaan.
HUOM: Tehopakastus kytkeytyy automaattisesti pois päältä 52 tunnin kuluttua, ja pakastin palaa aiemmalle lämpötila-asetukselle.

Varmista tehopakastustoimintoa valittaessa, ettei pakastinlokerossa ole pullotettuja tuotteita. Pullot ja tölkit voivat räjähtää.

7. Loma

Jos laite jätetään yksin pitkäksi aikaa, voit kytkeä laitteen lomatilaa. Tärkeää! Älä säilytä ruokaa jääkaappiosastossa tänä aikana.

- Paina MODE, kunnes lomakuvake () tulee näkyviin. Laite asettaa automaattisesti seuraavat lämpötilat:
 - Jääkaappiosasto: 15 °C
 - Pakastinosasto: -18°C
- Sammuta lomatile painamalla TEMP., jolloin jääkaapin lämpötila palautuu aiemmalle lämpötila-asetukselle.

Ovi auki -hälytys

- Jos ovi on ollut auki yli 2 minuuttia, kuuluu hälytys ja ohjauspaneelissa näytetään »dr«. Hälytys soi 3 kertaa minuutissa 8 minuutin ajan.
- Sammuta hälytys sulkemalla kaikki ovet.

LAITTEEN KÄYTTÖ

OMINAISUUDET

Tärkeitä tietoja lasihyllyistä ja -kansista:

Älä puhdista lasihyllyjä tai -kansia lämpimällä vedellä niiden ollessa kylmiä. Hyllyt ja kannet voivat rikkoutua, jos ne altistuvat äkillisille lämpötilan muutoksille tai vaikutuksille, kuten iskuille. Karkaistu lasi on suunniteltu hajoamaan pieniin, pikkukiven kokoisiin kappaleisiin. Tämä on normaalia. Lasihyllyt ja -kannet ovat raskaita. Käytä molempia käsiä niiden poistamiseen, etteivät ne pääse putoamaan.

TÄRKEÄÄ: Varmista ovien vahingoittumisen välttämiseksi, että kaikki hyllyt ja laatikot on työnnetty kokonaan kaappiin ennen oven sulkemista.

1. Säädettävät hyllyt

Hyllyjen korkeutta voidaan säätää säilytystarpeiden mukaan.

- Hylly poistetaan nostamalla varovasti sitä ylöspäin ja vetämällä eteenpäin, kunnes hyllyn pää ohittaa kiskotuen.

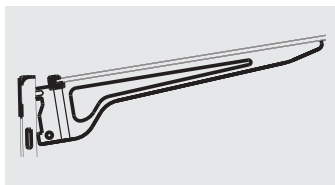
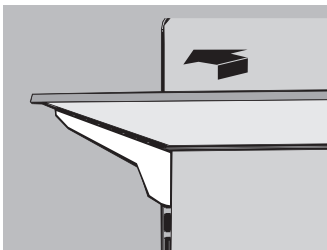

- Hylly asetetaan takaisin paikalleen työntämällä se varovasti takaisin jääkaappisosastoon, ja laskemalla hylly sitten kiskotuen päälle.

2. Irrotettavat ovilokerot

Oven keskellä sijaitsevia lokeroita voidaan säätää.

Ovilokeron irrottaminen ja asentaminen:

- Aseta kädet lokeron molemmille puolille ja nosta ylöspäin.
- Nosta ovilokero ulos.
- Aseta ovilokero takaisin paikalleen asettamalla se tuen yläpuolelle ja painamalla sitä alaspäin, kunnes se napsahtaa paikalleen.

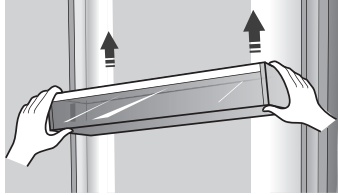

Huom: Jään laatu riippuu jääpalokoneeseen syötettävän veden laadusta. Vältä liittämästä jääpalakonetta pehmenneen veden vesijohtoihin. Veden pehmentämiseen käytettävät kemikaalit (kuten suola) voivat vaurioittaa jääpalakoneen osia ja heikentää jään laatua. Jos pehmenneen veden syöttöä ei voida välttää, varmista, että vedenpehennin toimii oikein ja että se on huollettu oikein.

3. Pakastinlaatikot

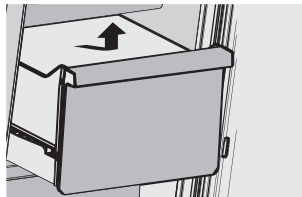

Pakastinlaatikon irrottaminen ja asentaminen:

1. Vedä laatikko ääriasentoon.
2. Nosta ylös ja poista laatikko.
3. Aseta laatikko takaisin toistamalla vaiheet 1 ja 2.

4. Yleisiä käyttöä koskevia tietoja

- Kun jääkaappi käynnistetään ensimmäisen kerran päälle käyttötauon jälkeen, anna jääkaappin viilentyä vähintään 2 tuntia ennen ruokien asettamista kaappiin.
- Älä estä ilmankiertoa asettamalla tuotteita tuuletusaukkojen eteen.
- Säilytä tuotteita niin, että ilma pääsee kiertämään vapaasti niiden ympärillä.
- Peitä tai kääri säilytettävä ruoka hyvin hajujen siirtymisen välttämiseksi.
- Sulatuksen jälkeen elintarvikkeiden laatu heikkenee nopeasti. Sulatettua ruokaa ei saa pakastaa uudelleen.
- Pakastinosastossa ei saa säilyttää tölkki- tai pullojuomia. Pullot ja tölkit voivat räjähtää.

5. Noudata seuraavia ohjeita elintarvikkeiden pilaantumisen ehkäisemiseksi

- Jos jääkaappin ovea pidetään auki pidempiä aikoja, sen sisätilan lämpötila voi nousta merkittävästi.
- Puhdista säännöllisesti ruoan kanssa kosketuksiin joutuvat pinnat ja tyhjennysjärjestelmät, joihin pääsee käsiksi.
- Säilytä raakaa lihaa ja kalaa soveltuvissa astioissa jääkaapissa siten, että ne eivät joudu kosketuksiin muiden elintarvikkeiden kanssa, eikä niistä voi tippua nestettä muiden elintarvikkeiden päälle.
- Kahden tähden pakasteosastot soveltuvat esipakastetun ruoan säilytykseen, jäätelön säilytykseen tai valmistamiseen ja jääpalojen tekemiseen.
- Yhden, kahden tai kolmen tähden osastot eivät sovellu tuoreen ruoan pakastamiseen.

Järjestys	Osaston TYYPPI	Tavoitesäilytyslämp. [°C]	Soveltuvat elintarvikkeet
1	Jääkaappi	+2 ≤ +8	Kananmunat, kypsennetty ruoka, pakattu ruoka, hedelmät ja vihannekset, maitotuotteet, kakut, juomat ja muu ruoka, jota ei voi pakastaa.
2	(***)* - pakastin	≤ -18	Merenelävät (kala, katkaravut, äyriäiset), makean veden elävät ja lihatuotteet (suositeltu aika on 3 kuukautta - ravintoarvo ja maku heikkenevät ajan myötä), soveltuu pakastetulle tuoreelle ruoalle.
3	** - pakastin	≤ -12	Merenelävät (kala, katkaravut, äyriäiset), makean veden elävät ja lihatuotteet (suositeltu aika on 2 kuukautta - ravintoarvo ja Maku heikkenevät ajan myötä). Ei sovellu tuoreen ruoan pakastukseen.
4	Jäähdytys	-2 ≤ +3	Tuore/pakastettu porsaanliha, nauta, kana, makean veden elävät jne.(7 päivää alle 0 °C:ssa, yli 0 °C:n lämpötilassa suositellaan syötävän samana päivänä, mieluiten viimeistään 2 päivän kuluessa). Merenelävät (alle 0 asteessa 15 päivää, ei suositella säilytettäväksi yli 0 °C:ssa)

Huomio: säilytä erilaisia elintarvikkeita säilytysosastojen tai ostettujen tuotteiden suositeltujen säilytyslämpötilojen mukaisesti.

- Jos jääkaappi on pidemmän aikaa tyhjänä, kytke se pois päältä, sulata, puhdista ja kuivaa se, ja jätä ovi auki, jotta laitteeseen ei pääse muodostumaan hometta.

VAROITUS! Ruoka on pakattava pusseihin ennen jääkaappiin asettamista, ja nesteet on pakattava pulloihin tai suljettuihin astioihin, jotta vältetään ongelma, että tuotteen suunniteltua rakennetta ei ole helppo puhdistaa.

KÄYTÄNNÖLLISIÄ VINKKEJÄ JA OHJEITA

Energiansäästövihjeitä

Suosittellemme, että noudatat alla olevia vihjeitä energian säästämiseksi.

- Vältä oven auki pitämistä pitkään.
- Varmista, että laite on loitolla lämmönlähteistä (suora auringonvalo, sähköuunit tai liedet tms.).
- Älä säädä lämpötilaa liian kylmäksi.
- Älä säilytä laitteessa lämmintä ruokaa tai haihtuvia nesteitä.
- Sijoita laite hyvin tuuletettuun huoneeseen, jossa ei ole kosteutta. Katso ohjeet luvusta Uuden laitteesi asennus.
- Mikäli kaaviokuvassa näytetään vetolaatikoiden, vihanneslokeron ja hyllyjen oikea yhdistelmä, älä vaihda sitä, koska se on energiatehokkain järjestely.

Vihjeitä kylmäsäilytykseen

- Älä aseta kuumia ruoka-aineita suoraan jääkaappiin tai pakastimeen. Sen sisälämpötila nousee, jolloin kompressori kuormittuu enemmän.
- Sijoita elintarvikkeet huolellisesti niin, että ilma pääsee kiertämään vapaasti ympärillä.
- Liha (kaikki lajit): kääri kelmuun ja sijoita lasihyllylle vihanneslokeron päälle. Noudata aina elintarvikkeiden säilytysaikoja ja valmistajien ilmoittamia viimeisiä käyttöpäiviä.
- Kypsennetty ruoka, kylmät ruokalajit tms.: Peitä ja sijoita mille tahansa hyllylle.
- Hedelmät ja vihannekset: Säilytä niitä laitteessa olevassa tuorelaatikossa.
- Voi ja juusto: Kääri ne ilmatiiviiseen folioon tai kelmuun.
- Suosittelemme, että merkitset ja päiväät jokaisen pakkauksen, jotta pysyt selvillä säilytysajoista.

Vihjeitä pakasteiden säilytykseen

- Varmista, että pakasteita on säilytetty oikein vähittäiskaupassa.
- Sulanut ruoka pilaantuu nopeasti, eikä sitä saa pakastaa uudelleen. Älä ylitä elintarvikevalmistajan ilmoittamaa säilytysaikaa.

Laitteen kytkeminen pois päältä

Jos laite on kytkettävä pois päältä pitkäksi aikaa, homeen muodostumine on estettävä seuraavin toimenpitein.

1. Poista kaikki ruoka.
2. Irrota pistoke pistorasiasta.
3. Puhdista ja kuivaa sisäosa huolellisesti.
4. Varmista, että kaikki ovet on kiilattu pysymään hieman auki, jotta ilma kiertää kaapissa.

PUHDISTUS JA HOITO

Puhdistus

Sekä jääkaappi- että pakastinosat sulavat automaattisesti. Molemmat osat on kuitenkin puhdistettava noin kerran kuukaudessa hajujen välttämiseksi. Pyyhi vuodot välittömästi. Hajujen siirtymisen ja ruoan kuivumisen välttämiseksi kääri tai peitä elintarvikkeet tiiviisti.

TÄRKEÄÄ:

- Älä käytä kovia kemikaaleja, ammoniakkaa, kloorivalkaisuainetta, väkevöityä pesuainetta, liuottimia, hankaavia aineita tai metallisia hankaustyynyjä jääkaapin puhdistamiseen sisä- tai ulkopintojen puhdistukseen. Ne voivat vahingoittaa ja/tai värjätä jääkaapin pintaa.
- Älä puhdista lasihyllyjä lämpimällä vedellä niiden ollessa vielä kylmiä. Lasi voi rikkoutua, kun se altistuu äkillisille lämpötilan muutoksille tai iskuille.

Hyllyosien puhdistus

- Kun puhdistat hyllyosia, poista alemmat hyllyosat, jotka on sijoitettava vaakasuoraan, joko eteen tai taakse, jotta hyllytuki ei putoa.

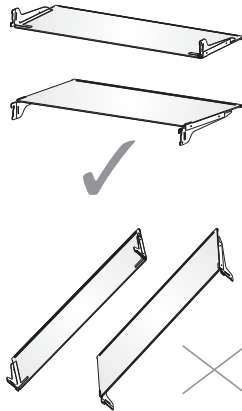

VAROITUS!

Irrota pistoke pistorasiasta tai katkaise virta ennen puhdistusta.

Jos näin ei tehdä, seurauksena voi olla kuolema, sähköisku tai henkilövahinko.

- Irrota jääkaappi pistorasiasta tai katkaise virta.
- Puhdista sisäpinnat.
Pese käsin, huuhtelee ja kuivaa irrotettavat osat ja sisäpinnat huolellisesti. Käytä puhdistussientä tai pehmeää liinaa ja mietoä pesuainetta lämpimässä vedessä.
- Puhdista ovitiivisteet. Likainen tai tahmea ovitiiviste voi tarttua kaappiin ja repeytyä, kun avaat oven.

Pese ovitiivisteet käsin pehmeällä liinalla ja miedolla pesuaineella ja lämpimällä vedellä. Huuhtelee puhtaalla vedellä ja kuivaa huolellisesti.

- Puhdista ulkopinnat.

Pese ulkopinnat puhtaalla, pehmeällä liinalla tai sienellä ja miedolla pesuaineella ja lämpimällä vedellä. Huuhtelee pinnat puhtaalla, lämpimällä vedellä ja kuivaa välittömästi vesijäämien välttämiseksi.

- Kytke jääkaappi pistorasiaan tai kytke virta.

Valot

TÄRKEÄÄ: Jääkaapissa on LED-valot. Ne on suunniteltu kestävään koko jääkaapin käyttöihin. Jos valot kuitenkin lakkaavat toimimasta, ota yhteyttä pätevään teknikkoon vaihtoa varten.

Loma ja muuttaminen

Jos päätät jättää jääkaapin päälle ollessasi poissa:

- Käytä kaikki pilaantuvat tuotteet ja pakasta muut tuotteet.

Jos päätät sammuttaa jääkaapin ennen lähtöä:

- Poista kaikki ruoka jääkaapista ja pakastimesta.
- Irrota jääkaappi pistorasiasta tai katkaise virta.
- Puhdista jääkaappi, pyyhi se ja kuivaa hyvin.
- Teippaa kumi- tai puupalat molempien ovien yläreunaan, jotta ne pysyvät auki ja ilmaa pääsee sisään. Tämä estää hajun ja homeen muodostumisen.

Muuttaminen

VAROITUS! Palo- tai räjähdysvaara

Älä puhkaise kylmäaineletkua.

Noudata käsittelyohjeita huolellisesti.

Tuotteessa käytetään syttyvää kylmäainetta.

Jos näin ei tehdä, seurauksena voi olla kuolema, tulipalo tai sähköisku.

TÄRKEÄÄ: Vuotoriskin välttämiseksi liikuta jääkaappia varovasti, ettei kylmäaineletku ei vahingoitu.

VAROITUS! Siirrä ja asenna jääkaappi kahden tai useamman ihmisen avustuksella. Jos näin ei tehdä, seurauksena voi olla selkävamma tai muu loukkaantuminen

Kun siirrät jääkaappisi uuteen kotiin, valmistele se muuttoa varten seuraavasti.

- Poista kaikki ruoka jääkaapista ja pakkaa kaikki pakasteet kuivajäähän.
- Irrota jääkaappi pistorasiasta.
- Puhdista, pyyhi ja kuivaa huolellisesti.
- Poista kaikki irrotettavat osat, kääri ne hyvin ja teippaa ne yhteen niin, että ne eivät liuku ja kolise muuton aikana.
- Nosta säätöjalat niin, etteivät ne naarmuta lattiaa. Katso ”Jääkaapin säätäminen”

- Teippaa ovet kiinni ja teippaa virtajohto jääkaapin taakse. Kun pääset uuteen kotiisi, aseta kaikki osat takaisin paikalleen ja katso valmisteluohjeet kohdasta ”Asennusohjeet”.

Jääkaapin takaisinasennus/käyttäminen uudelleen

Jos jääkaappi on asetettu vaakasuoraan tai kallistettuun asentoon joksikin aikaa, odota 4 tuntia ennen sen kytkemistä pistorasiaan niin, että öljy ehtii asettua kompressoriin.

- Puhdista jääkaappi. Katso ”Puhdistus”.
- Aseta jääkaappi haluttuun paikkaan ja säädä se suoraan. Katso ”Asennusohjeet”.
- Kytke jääkaappi maadoitettuun 3-piikkiseen pistorasiaan.

VAROITUS! Sähköiskun vaara

Kytke pistoke maadoitettuun 3-piikkiseen pistorasiaan.

Älä irrota maadoituspistoketta virtajohdon pistokkeesta.

Älä käytä sovitinta.

Älä käytä jatkojohtoa.

Jos näin ei tehdä, seurauksena voi olla kuolema, tulipalo tai sähköisku.

VIANETSINTÄ

Kokeile ensin tässä ehdotettuja ratkaisuja välttääksesi tarpeetonta soittamista huoltoon. Jääkaappi ei toimi

ONGELMA	MAHDOLLINEN SYY (S)	RATKAISU
Jääkaappi ei toimi	<ul style="list-style-type: none">Jääkaappi on irrotettu pistorasiasta.Katkaisin on lauennut tai sammutettu tai sulake on palanut.Jääkaappi on sulatustilassa.	<ul style="list-style-type: none">Kytke jääkaappi maadoitettuun 3-piikkiseen pistorasiaan.Palauta/kytke katkaisin päälle tai vaihda sulake.Odota sulatuksen loppumista ja jäähdytysjärjestelmän uudelleenkäynnistymistä.
Jääkaappi kompressorikäyttöön usein tai pitkiä ajanjaksoja	<ul style="list-style-type: none">Jääkaappi kytketään ensin pistorasiaan.Lämpimiä tai suuria määriä ruokaa lisätty.Ovi on jätetty auki tai jääkaappi ei ole suorassa.Kuuma sää tai ovea avataan usein.Lämpötila on säädetty kylmimmälle asetukselle.	<ul style="list-style-type: none">Tämä on normaalia. Anna jääkaapin viilentyä 24 tuntia.Tämä on normaalia.Tarkista, että esine ei estä oven sulkeutumista. Säädä jääkaappi suoraan. Katso ”Jääkaapin säätäminen”Tämä on normaalia.Säädä lämpötilaa lämpimämmäksi.
Jääkaapissa on hajua	<ul style="list-style-type: none">Ruokaa ei ole suljettu tai pakattu oikein.Sisätilat on puhdistettava.Ruokaa säilytetty liian kauan.	<ul style="list-style-type: none">Pakkaa uudelleen. Aseta avattu ruokasoodapakkaus jääkaappiin, vaihda se 3 kuukauden välein.Puhdista sisäpinnat. Katso ”Puhdistus”.Hävitä pilaantunut ruoka.
Valo ei syty	<ul style="list-style-type: none">Jääkaappi on irrotettu pistorasiasta.LED-valo on palanut.	<ul style="list-style-type: none">Kytke jääkaappi maadoitettuun 3-piikkiseen pistorasiaan.Ota yhteys pätevään teknikkoon LED-valon vaihtamiseksi.

ONGELMA	MAHDOLLINEN SYY (S)	RATKAISU
Ovet eivät sulkeudu kunnolla	• Jääkaappi ei ole suorassa.	• Katso ”Jääkaapin säätäminen”
	• Jokin estää oven sulkeutumisen.	• Tarkista ja poista esteet.
Tärinä tai kolina	• Jääkaappi ei seiso tukevasti lattialla.	• Katso ”Jääkaapin säätäminen”
Normaalit äänet	• Jääkaapista kuuluu virtaavan veden ääni.	• Putkissa virtaava kylmäaine aiheuttaa tämän äänen, kun kompressori käynnistyy ja pysähtyy. • Jääkaapissa on automaattinen sulatusjärjestelmä. Sulatettu vesi aiheuttaa tämän äänen.
	• Humiseva tai suriseva ääni	• Kylmän ilman kierrätykseen käytettävä kompressori ja puhaltimet voivat tuottaa tämän äänen. Jos jääkaappi ei ole suorassa, ääni on voimakkaampi.
	• Rapsahtelu ja napsahtelu	• Sisäosat aiheuttavat tämän äänen, kun ne supistuvat ja laajenevat lämpötilamuutosten vuoksi.
	• Poksahdus ääni	• Saattaa kuulua automaattisen sulatuksen aikana.
Jääkaappi tai pakastin on liian lämmin	• Lämpötilaa ei ole säädetty tarpeeksi kylmälle.	• Säädä osasto kylmemmälle asetukselle; anna lämpötilan tasaantua 24 tuntia.
	• Ovia avataan usein tai ne jätetty auki.	• Rajoita ovien avaamista sisäisen lämpötilan ylläpitämiseksi. Tarkista, että esine ei estä oven sulkeutumista.
	• Lämmintä ruokaa on lisätty äskettäin.	• Anna ruoan ja jääkaapin viilentyä.
	• Jääkaapin takaosan ja seinän välinen tila on liian pieni.	• Jätä jääkaapin takaseinän ja seinän väliin 5 cm tilaa.
	• Osastojen takaosan edessä olevat tuotteet estävät ilmavirtaa.	• Säilytä tuotteita vain lasihyllyjen reunojen sisällä. Älä aseta tuotteita osastojen sivuja vasten tai suoraan tuuletusaukkojen eteen.

ONGELMA	MAHDOLLINEN SYY (S)	RATKAISU
Jääkaappi tai pakastin on liian kylmä	<ul style="list-style-type: none"> Lämpötila on säädetty liian kylmälle. 	<ul style="list-style-type: none"> Säädä osasto seuraavaksi lämpimämmälle asetukselle. Anna lämpötilan tasaantua 24 tuntia.
Kosteutta jääkaapin ulko-/sisäpinnoilla	<ul style="list-style-type: none"> Suuri ilmankosteus 	<ul style="list-style-type: none"> Tämä on normaalia korkean ilmankosteuden aikana. Kuivaa pinta ja säädä lämpötila hieman kylmemmälle.
	<ul style="list-style-type: none"> Ovia avataan usein tai ne jätetty auki. 	<ul style="list-style-type: none"> Pidä ovi suljettuna. Tarkista, että mikään ei estä oven sulkeutumista. Säädä jääkaappi suoraan. Katso "Jääkaapin säätäminen"
	<ul style="list-style-type: none"> Avaa jääkaapin vesisäiliö. 	<ul style="list-style-type: none"> Peitä tai tiivistä säiliö
Pakastetussa ruoassa on jäätä tai jääkiteitä	<ul style="list-style-type: none"> Pakastimen ovi on jätetty auki tai avattu usein. 	<ul style="list-style-type: none"> Rajoita ovien avaamista sisäisen lämpötilan ylläpitämiseksi. Tarkista, että esine ei estä oven sulkeutumista.
	<ul style="list-style-type: none"> Jääkaappi ei ole suorassa. 	<ul style="list-style-type: none"> Säädä jääkaappi suoraan. Katso "Jääkaapin säätäminen"
	<ul style="list-style-type: none"> Tuotteet tukkivat pakastimen tuuletusaukot ja estävät ilman virtaamista. 	<ul style="list-style-type: none"> Siirrä tuotteet kauemmaksi takaseinästä.
Elintarvikkeet jäätyvät jääkaapissa	<ul style="list-style-type: none"> Ruoka on sijoitettu liian lähelle tuuletusaukkoa. 	<ul style="list-style-type: none"> Siirrä esineet pois jääkaapin takaa ja päältä.
	<ul style="list-style-type: none"> Lämpötila on säädetty asetettu liian kylmälle. 	<ul style="list-style-type: none"> Säädä lämpötila vähemmän kylmälle asetukselle.

LAITTEEN HÄVITTÄMINEN

Laitteen hävittäminen kotitalousjätteenä on kielletty.



Pakkausmateriaalit

Kierrätys symboleilla varustetut pakkausmateriaalit ovat kierrätettäviä. Vie pakkaus sopivaan jätteenkeräyspisteeseen, josta se kierrätetään.

Ennen laitteen hävittämistä

1. Vedä pistoke pistorasiasta.
2. Katkaise virtajohto pistokkeineen. Hävitä ne.

Varoitus! Jääkaapit sisältävät kylmäainetta ja eristekaasuja. Kylmäaine ja kaasut on hävitettävä ammattilaisten toimesta, sillä ne voivat aiheuttaa silmävaurioita tai tulipalon. Varmista, ettei kylmäainepiirin putkisto ei ole vahingoittunut, kun luovutat kaapin hävitettäväksi asianmukaisesti.

	TUOTTEEN OIKEA HÄVITTÄMINEN
 	Tuotteessa tai sen pakkauksessa oleva symboli ilmaisee, että tuotetta ei saa käsitellä tavallisena kotitalousjätteenä. Tuote on toimitettava valtuutettuun sähkö- ja elektroniikkalaitteiden keräyskeskukseen. Tuotteen oikea hävittäminen auttaa ehkäisemään haitallisia vaikutuksia ympäristöön ja ihmisten terveyteen, mitä voisi tapahtua tuotteen virheellisen hävittämisen seurauksena. Saadaksesi yksityiskohtaista tietoa tuotteen hävittämisestä ja käsittelystä ota yhteyttä jätehuollosta vastaaviin kunnallisiin viranomaisiin, jätehuoltopalveluun tai liikkeeseen, josta ostit tuotteen.

Gorenje, d.o.o.

Partizanska 12

SI - 3320 Velenje, Slovenija

info@gorenje.com

www.gorenje.com