

CS

gorenje

**PODROBNÉ POKYNY
K POUŽITÍ** STOJATÉ
LEDNICE A MRAZNIČKY



Děkujeme Vám za Vaši důvěru a koupi našeho zařízení, které Vám má usnadnit domácí povinnosti. Tento podrobný manuál slouží pro usnadnění práce s tímto výrobkem. Instrukce Vám mají umožnit naučit se vše o Vašem novém zařízení tak rychle, jak je to jen možné.

Věříme, že budete s naším výrobkem spokojeni.

Zařízení je určeno pouze pro použití v domácnosti.

Lednice je určena pro skladování čerstvého jídla za teplot nad 0°C.

Mraznička je určena pro mražení jídla a dlouhodobé uložení mraženého jídla (až jeden rok v závislosti na typu jídla).

Navštivte naše webové stránky, kde můžete zadat číslo modelu Vašeho zařízení, které najdete na výkonnostním štítku nebo v záručním listě. Zde můžete najít podrobný popis Vašeho zařízení, tipy pro jeho použití, řešení problémů, servisní informace, pokyny k použití, atd.



<http://www.gorenje.com>



Důležitá bezpečnostní varování

OBSAH

4 DŮLEŽITÉ POZNÁMKY A PREVENTIVNÍ OPATŘENÍ 4 Bezpečnostní informace a varování	ÚVOD
11 INSTALACE NOVÉHO SPOTŘEBIČE 18 POPIS SPOTŘEBIČE 19 PROVOZ SPOTŘEBIČE 22 POUŽÍVÁNÍ SPOTŘEBIČE	POPIS SPOTŘEBIČE
26 UŽITEČNÉ RADY A TIPY 27 ČIŠTĚNÍ A PÉČE	ODMRAZENÍ A ČIŠTĚNÍ SPOTŘEBIČE
30 ODSTRAŇOVÁNÍ PORUCH 33 LIKVIDACE SPOTŘEBIČE	OSTATNÍ

DŮLEŽITÉ POZNÁMKY A PREVENTIVNÍ OPATŘENÍ



BEZPEČNOSTNÍ INFORMACE A VAROVÁNÍ

Pro svou bezpečnost a správné používání si před instalací a prvním použitím spotřebiče pečlivě přečtete tento návod pro uživatele včetně tipů a varování. Aby nevznikaly zbytečné chyby a nehody, je důležité zajistit, aby byly všechny osoby, které spotřebič používají, důkladně obeznámeny s jeho obsluhou a bezpečnostními prvky. Tento návod uchovejte a zajistěte, aby byl vždy přiložen ke spotřebiči, pokud dojde k jeho přemístění nebo prodeji, aby tak byl po celou dobu jeho životnosti každý, kdo ho bude používat, dostatečně informován o jeho použití a bezpečnosti. K zajištění ochrany života a majetku respektujte varování obsažená v tomto návodu, protože výrobce není odpovědný za škody způsobené nedbalostí.

Bezpečnost dětí a jiných zranitelných osob

V souladu s normou EN

Tento spotřebič mohou používat děti nad 8 let a osoby se sníženými fyzickými, smyslovými a duševními schopnostmi nebo nedostatečnými zkušenostmi a znalostmi, pouze pokud jsou pod dohledem, obdržely patřičné pokyny ohledně bezpečného používání spotřebiče a chápou související nebezpečí. Děti si se spotřebičem nesmí hrát. Děti nesmí provádět čištění a údržbu spotřebiče bez dohledu.

Děti ve věku 3 až 8 let mohou vkládat věci do chladicího zařízení a vykládat je.

V souladu s normou IEC

Tento spotřebič není určen pro používání osobami (včetně dětí) se sníženými fyzickými, smyslovými nebo duševními schopnostmi nebo nedostatečnými zkušenostmi a znalostmi, pokud jim není zajištěn dohled nebo pokyny pro používání spotřebiče od osoby odpovědné za jejich bezpečnost.

- Veškeré obaly uchovávejte mimo dosah dětí, protože hrozí nebezpečí udušení.
- Až budete provádět likvidaci spotřebiče, vytáhněte zástrčku ze zásuvky, potom odřízněte připojovací kabel (co nejbliž u spotřebiče) a odmontujte dveře, aby děti při případné hře neutrpěly úraz elektrickým proudem nebo aby se nemohly zavřít do spotřebiče.
- Pokud má tento spotřebič s magnetickým těsněním dveří nahradit starší spotřebič, který má na dveřích nebo víku pružinový zámek (západku), nezapomeňte před likvidací starého spotřebiče poškodit jeho pružinový zámek, aby ztratil funkčnost. Tak se z něj nestane smrtící past pro děti.



Všeobecná bezpečnostní upozornění

- **VAROVÁNÍ**—Tento spotřebič je určen k používání v domácnostech a podobném prostředí, například
 - v kuchyňkách pro personál v obchodech, kancelářích a na jiných pracovištích;
 - na farmách a pro klienty v hotelech, motelech a jiných ubytovacích zařízeních;
 - v zařízeních poskytujících ubytování se snídaní;
 - v občerstvovacích a podobných nemaloobchodních zařízeních.

- **VAROVÁNÍ** — Ve spotřebiči neskladujte výbušné látky, například aerosolové nádoby s hořlavým hnacím plynem. **VAROVÁNÍ**---Pokud je přírodní šňůra poškozená, musí ji vyměnit výrobce, jeho servisní technik nebo podobně kvalifikované osoby, aby nevzniklo nebezpečí.
- **VAROVÁNÍ**---Větrací otvory v plášti spotřebiče i ve vestavěné konstrukci udržujte vždy volné. **VAROVÁNÍ**---K urychlení procesu rozmrazování nepoužívejte mechanické pomůcky ani jiné prostředky než ty, které jsou doporučené výrobcem.
- **VAROVÁNÍ**---Chladicí obvod chraňte před poškozením. **VAROVÁNÍ** — V prostorech spotřebiče určených pro uložení potravin nepoužívejte elektrické spotřebiče, pokud se nejedná o spotřebiče doporučené výrobcem.
- **VAROVÁNÍ**— Chladivo a izolační plyn jsou hořlavé. V případě likvidace spotřebiče předejte spotřebič pouze autorizovanému středisku pro likvidaci odpadu. Nevystavujte otevřenému ohni.
- **VAROVÁNÍ** —Při ustavování spotřebiče zkontrolujte, zda není přírodní elektrický kabel někde zachycený nebo poškozený.
- **VAROVÁNÍ** —K zadní části spotřebiče neumísťujte kombinované přenosné zásuvkové výstupy nebo přenosné zdroje energie.

Výměna LED žárovky

- **VAROVÁNÍ**—LED žárovku nesmí vyměňovat uživatel! Pokud dojde k poškození LED žárovky, kontaktujte linku pro pomoc zákazníkům.

Chladivo

Chladivový okruh spotřebiče obsahuje chladivo izobuten (R600a), což je přírodní plyn s vysokou kompatibilitou

s životním prostředím, který je ovšem hořlavý. Během přepravy a instalace spotřebiče zajistěte, aby nedošlo k poškození žádné části chladivového okruhu.

Chladivo (R600a) je hořlavé.

- **VAROVÁNÍ** —Ledničky obsahují v chladivo a plyny v izolaci. Chladivo a plyny vyžadují odbornou likvidaci, protože mohou způsobit poranění očí nebo vznícení. Před řádnou likvidací zkontrolujte, zda není poškozené potrubí s chladivem.



Varování! Nebezpečí požáru / hořlavé materiály.

Pokud dojde k poškození chladivového okruhu:

- Chraňte spotřebič před plameny a zdroji zapálení.
- Důkladně vyvětrejte místnost, kde se spotřebič nachází.

Je nebezpečné měnit specifikace nebo tento výrobek jakkoli upravovat.

Jakékoli poškození elektrické šňůry může mít za následek zkrat, požár a/nebo úraz elektrickým proudem.



Elektrická bezpečnost

- Elektrickou šňůru není dovoleno prodlužovat.
- Chraňte elektrickou šňůru před přiskřípnutím nebo poškozením. Přiskřípnutá nebo poškozená šňůra se může přehřívat a způsobit požár.
- Zajistěte si, abyste měli vždy volný přístup k hlavní zástrčce spotřebiče.
- Za hlavní kabel netahejte.
- Pokud je zásuvka ve stěně uvolněná, nepřipojujte k ní zástrčku. Hrozí nebezpečí úrazu elektrickým proudem nebo požáru.
- Není dovoleno uvádět spotřebič do provozu bez krytu vnitřní osvětlovací žárovky.

- Ledničky musí být napájeny pouze jednofázovým střídavým proudem 220~240V/50Hz. Pokud napájení v oblasti uživatele kolísá natolik, že napětí překračuje tento rozsah, musí být v zájmu bezpečnosti použit automatický regulátor napětí AC nad 350 W. Lednička musí být připojena k samostatné zásuvce a nikoli k zásuvce společné i pro jiné elektrické spotřebiče. Její zástrčka musí odpovídat zásuvce s uzemňovacím kabelem.

Každodenní používání

- Neskladujte ve spotřebiči hořlavé plyny ani kapaliny. Hrozí nebezpečí výbuchu.
- Neuvádějte ve spotřebiči do provozu žádné elektrické přístroje (např. elektrické výrobny zmrzliny, mixéry apod.).
- Při odpojování ze síťové zásuvky vždy tahejte za zástrčku, netahejte za kabel.
- Nedávejte do blízkosti plastových dílů spotřebiče žádné horké předměty.
- Nedávejte potraviny přímo proti výstupu vzduchu na zadní stěně.
- Předem zabalené mrazené potraviny skladujte v souladu s pokyny výrobce mrazených potravin.
- Pečlivě dodržujte doporučení výrobce pro skladování. Viz příslušné pokyny pro skladování.
- Nedávejte do mrazničky sycené nebo perlivé nápoje, protože ty působí tlakem na nádobu a mohou způsobit její explozi a následné poškození spotřebiče.
- Mrazené potraviny mohou způsobit omrzliny, pokud jsou konzumovány ihned po vyjmutí z mrazničky.
- Nestavte spotřebič na přímé sluneční světlo.
- Hořící svíčky, lampy a jiné předměty s otevřeným ohněm nepřibližujte ke spotřebiči, aby nevznikl požár.

- Spotřebič je určen pro uchovávání potravin a/nebo nápojů v běžné domácnosti popsaných v tomto návodu. Spotřebič je těžký. Při jeho přemísťování je zapotřebí opatrnost.
- Nevytahujte předměty z mrazničky
- ani se jich nedotýkejte, pokud máte vlhké / mokré ruce, protože byste mohli utrpět odřeniny nebo omrzliny.
- Na základnu, zásuvky, dveře apod. nikdy nestoupejte.
- Mrazení potravin se po rozmrazení nesmí nikdy znovu zmrazovat.
- Nekonzumujte drcený led nebo kostky ledu přímo z mrazničky, protože by vám to mohlo způsobit omrzliny v ústech a na rtech.
- Aby nedošlo k padání předmětů, které by způsobilo zranění nebo poškození
- spotřebiče, nepřetěžujte policičky ve dveřích ani nedávejte příliš mnoho potravin do zásuvek na ovoce a zeleninu.
- VAROVÁNÍ - Potraviny před vložením do ledničky je třeba zabalit do příslušného obalu. Tekutiny musí být skladovány v lahvích nebo v uzavřených nádobách, aby se zabránilo jejich rozlití, protože zařízení je obtížné čistit.

Pozor!

Ošetřování a čištění

- Před prováděním údržby vypněte spotřebič a vytáhněte zástrčku ze síťové zásuvky.
- Spotřebič nečistěte kovovými předměty, parním čističem, éterickými oleji, organickými rozpouštědly nebo abrazivními čisticími prostředky.
- Námrazu ze spotřebiče neodstraňujte ostrými předměty. Použijte plastovou škrabku.

Instalace - Důležité!

- Při provádění elektrické instalace pečlivě dodržujte pokyny obsažené v tomto návodu.
- Spotřebič vybalte a zkontrolujte, zda není poškozený. Pokud je spotřebič poškozený, nezapojujte ho. Případné škody ihned nahlasejte prodejci, od kterého jste spotřebič koupili. V tom případě si schovejte obal.
- Doporučujeme počkat aspoň čtyři hodiny před připojením spotřebiče, aby měl olej čas natéct zpět do kompresoru.
- Kolem spotřebiče musí být umožněna dostatečná cirkulace vzduchu, aby se nepřehříval. Aby bylo zajištěno dostatečné větrání, dodržujte pokyny pro instalaci. Zadní stěna spotřebiče by pokud možno neměla být příliš blízko ke stěně, aby nedošlo ke kontaktu nebo zachycení částí, které se zahřívají (kompresor, kondenzátor), a k následnému požáru; dodržujte pokyny pro instalaci.
- Spotřebič nesmí být umístěn do blízkosti radiátorů nebo vařičů.
- Zajistěte, aby byla po instalaci spotřebiče přístupná síťová zástrčka.

Servis

- Práce související s elektrickým zařízením při provádění servisu spotřebiče musí provádět kvalifikovaný elektrikář nebo podobná kompetentní osoba.
- Servis tohoto výrobku musí provádět autorizované servisní středisko a musí být používány pouze originální náhradní díly.
 - 1) Spotřebič je nenamrzající nenamrzající.
 - 2) Spotřebič obsahuje mrazničku.

INSTALACE NOVÉHO SPOTŘEBIČE

DŮLEŽITÉ: Tato lednička je určena pouze na použití v interiéru a v domácnosti.

Teplota

Tato lednička musí být umístěna v místnosti, kde se teplota pohybuje v rozmezí od minimálně 16 °C do maximálně 43 °C. Preferovaný rozsah pokojové teploty pro optimální výkon, který snižuje spotřebu elektrické energie a poskytuje vynikající chlazení, je mezi 16 °C a 32 °C. Doporučuje se, abyste ledničku neinstalovali v blízkosti zdrojů tepla, jako jsou trubky nebo radiátory.

Exteriér a rozměry

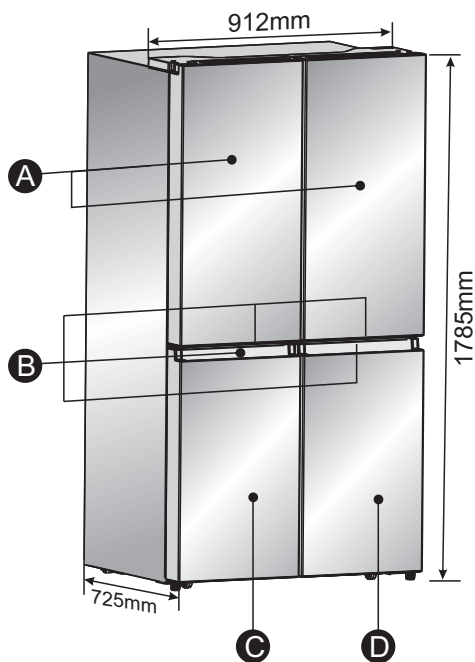

- A Dveře chladničky
- B Rukojeti
- C Dveře mrazničky
- D Dveře konvertibilního prostoru

Ventilace

Adekvátní cirkulace vzduchu kolem ledničky je nutná pro zabezpečení účinného provozu. Doporučené vzdálenosti je nutno dodržovat, aby bylo umožněno dostatečné odvětrávání.

Doporučené vzdálenosti

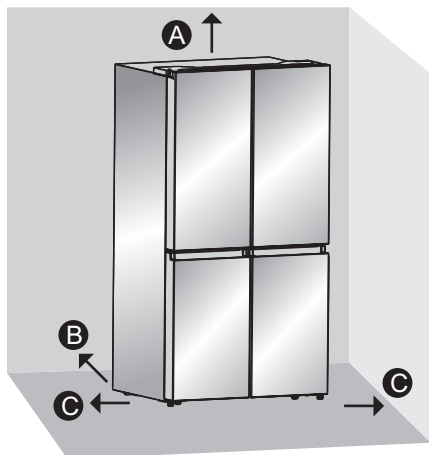

A 100 mm nad

B 50 mm zezadu

C 50 mm z každé strany

Požadavky na elektroinstalaci

Před přemístěním ledničky na jej konečné místo, je důležité zkontrolovat správné elektrické připojení.

Doporučený způsob uzemnění

Vyžaduje se síť pouze se střídavým napětím 220 – 240 V, 50 Hz, s 15A nebo 20 A pojistkou a s uzemněním. Doporučuje se zabezpečit samostatný okruh, který bude sloužit jen pro vaši ledničku. Používejte zásuvku, kterou není možné vypnout vypínačem. Nepoužívejte prodlužovací kabel.

POZNÁMKA: Před jakoukoli instalací nebo čištěním odpojte ledničku od elektrického zdroje. Po vykonání těchto úkonů, znovu připojte ledničku k elektrickému zdroji a obnovte nastavení teploty na požadovanou výši.

Vybalení ledničky

DŮLEŽITÉ: S ledničkou při přemísťování zacházejte opatrně, abyste nepoškodili trubky chladiva, a tím nezvýšili riziko jeho úniku.

Odstranění obalu

Dříve než ledničku zapnete, odstraňte z ní pásku a z povrchů zbytky lepidla. Na lepidlo prsty jemně naneste malé množství tekutého mýdla.

Poutírejte utěrkou navlhčenou v teplé vodě a osušte.

POZNÁMKA: Na odstranění pásky nebo lepidla nepoužívejte ostré nástroje, líh, horké kapaliny nebo abrazivní čisticí prostředky. Tyto výrobky mohou poškodit povrch vaší ledničky. Další informace najdete v části „Bezpečnost ledničky“.

- Zlikvidujte/recyklujte všechny obalové materiály.
- Pokud byla lednička jakkoli dlouho v horizontální nebo šikmé poloze, počkejte 4 hodiny než ji zapojíte, aby se olej mohl usadit v kompresoru.

Pokud ledničku přemísťujete:

Vaša lednička je těžká. Při přemísťování ledničky kvůli čištění nebo opravě, zakryjte podlahu lepenkou nebo sololitem, abyste ji nepoškodili. Když ledničku přemísťujete, tak ji přitom tahejte vždy rovně. Nepřeklápějte ledničku z jedné strany na druhou, aby »kráčela«, pokud se ji takto snažíte přesunout, mohli byste tak poškodit podlahu.

Čištění před použitím

Nejdřív odstraňte všechny obalový materiál, a pak, dřív, než ledničku zapnete, ji vyčistěte. Přečtěte si pokyny na čištění uvedené v části „Péče o ledničku“.

Důležité informace o skleněných policích a krytech:

Skleněné police ani kryty nečistěte teplou vodou, dokud jsou studené. Police a kryty se mohou rozbít, pokud jsou vystaveny náhlým změnám teploty, nebo pokud spadnou nebo do něčeho narazí. Tvrzené sklo je vyrobeno tak, že se při rozbítí rozpadne na mnoho malých kousků velikosti kamínků. Tento jev je normální. Skleněné police a kryty jsou těžké. Při jejich vytahování používejte obě ruce, aby vám nespadly.

Místo instalace

Tento spotřebič funguje správně v rámci klimatické třídy N až T. Spotřebič nemusí fungovat správně, pokud zůstane delší čas na teplotě nad nebo pod uvedeným rozsahem.

Klimatická třída	Okolní teplota
SN	+10 až +32
N	+16 až +32
ST	+16 až +38
T	+16 až +43

Dokončení instalace

1. Zapojte do uzemněné 3kolíkové zásuvky.
POZNÁMKA: Tato lednička začne pracovat ihned po připojení ke zdroji napájení.
2. Umístěte ledničku na její konečné místo a ujistěte se, že byl přítom dodržen doporučený volný prostor kolem spotřebiče.

Demontáž dveří (jen v případě potřeby)

Změřte ledničku, abyste se ujistili, že se vleze do dveří. V případě, že jsou vaše přístupové dveře příliš úzké na průchod ledničky, je nutné, dle pokynů, demontovat dvoje dveří ledničky a přední panel zásuvky mrazničky.



VAROVÁNÍ! Riziko zásahu elektrickým proudem

Při demontáži dveří musí být spotřebič odpojený od elektrické sítě.

Před spuštěním spotřebiče opět připojte uzemňovací kabel.

V opačném případě může dojít k usmrcení nebo úrazu elektrickým proudem.

Nástroje, které budete potřebovat (nejsou součástí dodávky)

	
Imbusový klíč (4 mm)	Nástrčkový klíč (8 mm)
	
Křížový šroubovák	

Demontáž dveří

DŮLEŽITÉ: Nechte dveře ledničky zavřené, dokud nebudete připraveni na jejich zvednutí a uvolnění ze skříně ledničky.

1. Odpojte ledničku z elektrické sítě nebo vypněte elektrické napájení.
2. Pomocí křížového šroubováku odšroubujte tři šroubky, které drží horní kryt závěsu a pak sundejte kryt závěsu s celým připojeným svazkem kabeláže.

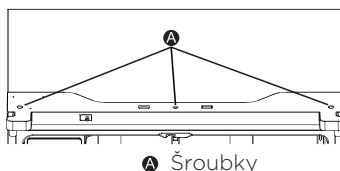

3. Pomocí nástrčkového klíče (8 mm) odšroubujte 3 šroubky (E) připevněné na závěsech a pomocí křížového šroubováku (+) odšroubujte 1 uzemňovací šroubek (F) připojený k závěsu. Odstraňte levý horní závěs dveří (G).

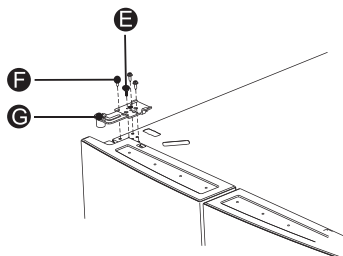

4. Pomocí obou rukou otevřete dveře o více než 90°. Nadzvedněte a sundejte je.

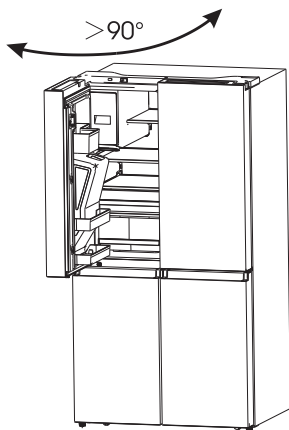

5. Pokud je to nutné, pomocí imbusového klíče (5 mm) odšroubujte 2 šroubky so šestihlannou hlavou (I). Sundejte levý dolní závěs dveří (H).

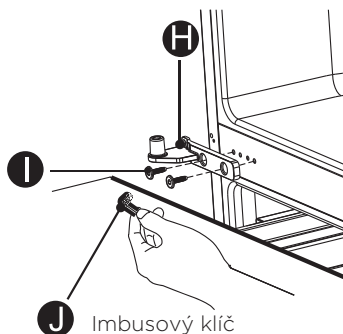

Montáž dveří

1. Připevněte zpět spodní závěs, pokud byl odmontovaný.
2. Nasadte dveře ledničky na spodní závěs. Tento úkon musí vykonávat nejméně dvě osoby.
3. Nasadte horní závěs na vrchní část dveří.
4. Pomocí tří předtím odšroubovaných šroubků připevněte horní závěs k horní části skříně.

POZNÁMKA: Toto se týká pouze levých dveří: připevněte uzemňovací šroubek k hornímu závěsu, připojte kabelový svazek, připojte vodovodní potrubí a ujistěte se, zda jsou svorky správně připevněné ke spojce.

5. Zopakujte kroky 1 až 3, abyste namontovali opačné dveře.
6. Pomocí tří předtím odšroubovaných šroubků připevněte kryt horního závěsu a ovládací panel k horní části skříně spotřebiče.

Vyrovnaní ledničky (je-li to nutné)

Lednička musí být v rovině, aby byl zachován její optimální výkon a vzhled.

1. Otáčením předních vyrovnávacích nožek, zvedněte nebo snižujte přední stranu ledničky, dokud nebude lednička z každé strany v rovině.
2. Otočte obě nožky o stejný počet otáček, aby byla přední část ledničky mírně nadzvednutá. Díky tomu půjdou lehčeji zavírat dveře.

POZNÁMKA: Bylo by dobré, kdyby někdo tlačil na horní část ledničky, aby se tak snížil tlak na vyrovnávací nožičky, který způsobuje její váha. Toto usnadní otáčení nožek.

Otáčením vyrovnávacích nožek ve směru hodinových ručiček, ledničku zdvihnete a jejich otáčením proti směru hodinových ručiček, ledničku spustíte. Abyste zajistili, že se dveře budou automaticky zavírat, nakloňte horní část ledničky dozadu asi o 10 až 15 mm. V případě potřeby nastavte nožičky pomocí otevřeného prstencového klíče.

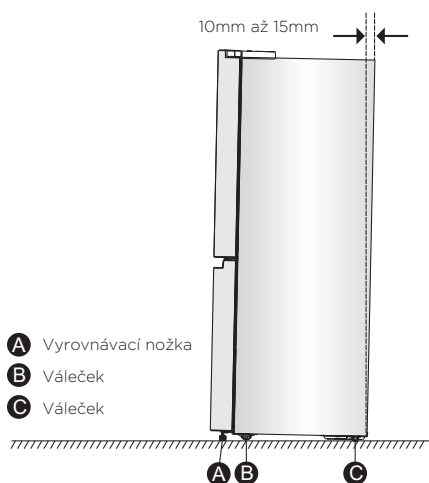

Zarovnání dveří (v případě potřeby)

Na zarovnání dveří se používají těsnění, která najdete v příruční kapsičce.

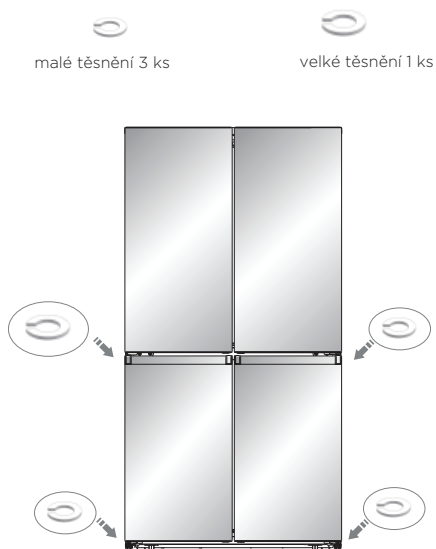

POPIS SPOTŘEBIČE



1. LED světlo ledničky a ovládací panel
2. Rotační separátor
3. Regál do dveří ledničky
4. LED světlo mrazničky
5. Podnos mrazničky
6. Prostřední zásuvka mrazničky
7. Spodní zásuvka mrazničky
8. Regál do dveří mrazničky
9. Skleněná police
10. Multifunkční zásuvka

11. Kryt
12. Prostřední úložná zásuvka
13. Úložná zásuvka
14. LED světlo konvertibilního oddílu
15. Podnos konvertibilního oddělení
16. Prostřední zásuvka konvertibilního oddílu
17. Spodní zásuvka konvertibilního oddílu
18. Vyrovnávací nožka

Poznámka: Váš model může vypadat jinak, stejně tak některé obrázky v této příručce, závisí to na funkcích Vašeho modelu.

PROVOZ SPOTREBIČE

Používejte spotřebič v souladu s následujícími nařízeními o kontrole. Váš spotřebič má odpovídající funkce a režimy, které jsou zobrazeny na ovládacích panelech na obrázcích níže. Při prvním zapnutí spotřebiče začne fungovat podsvícení ikon na displeji. Pokud nezmáčknete žádné tlačítko a dveře budou zavřené, podsvícení se vypne.



1. POWER (NAPÁJENÍ)

Stlačením tlačítka „POWER“ na 3 sekundy, zapnete napájení a jeho opětovným stlačením na 3 sekundy napájení vypnete a zobrazí se „OFF“.

2. Teplota v prostoru ledničky (fridge)

- Tlačítko ZONE opakovaně stlačujte, dokud se nezobrazí ikona Ledničky.
- Když zapnete Ledničku, rozsvítí se ikona (fridge), pak opakovaným stlačováním TEMP. cyklicky procházejte dostupnými nastaveními teploty od 8 °C do 2°C. POZNÁMKA: Každé stlačení tlačítka sníží nastavení o jeden stupeň.

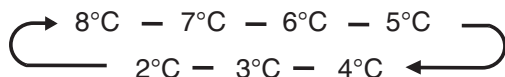

- Když se zobrazí požadované nastavení teploty, uvolněte tlačítko TEMP.

3. Teplota v oddílu Convert Choice (convert)

- Tlačítko ZONE opakovaně stlačujte dokud se nezobrazí Convert Choice.
- Když zapnete Convert Choice, rozsvítí se ikona (convert), pak opakovaným stlačováním TEMP. cyklicky procházejte dostupnými nastaveními teploty od 5°C do -20°C. POZNÁMKA: Každé stlačení tlačítka sníží nastavení o jeden stupeň.

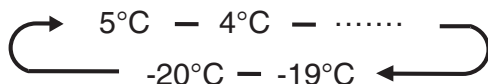

- Když se zobrazí požadované nastavení teploty, uvolněte tlačítko TEMP.

4. Teplota v prostoru mrazničky ()

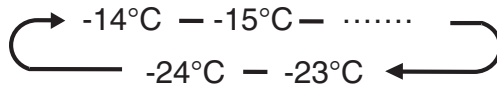

- Tlačítko ZONE stlačujte, dokud se nezobrazí ikona Ledničky.
- Když zapnete mrazničku, rozsvítí se ikona (), pak opakovaným stlačováním TEMP. cyklicky procházejte dostupnými nastaveními teploty od -14 °C do -24°C. POZNÁMKA: Každé stlačení tlačítka posune nastavení o jeden stupeň.



- Když se zobrazí požadované nastavení teploty, uvolněte tlačítko TEMP.



5. Super Cool (rychlé chlazení) ()

Funkce Super Cool (rychlé chlazení) pomáhá uchovávat potraviny uložené v chladničce, na nastavené teplotě v období, kdy se často používá, vloží se do ní velké množství potravin, nebo pokud je v místnosti dočasně zvýšená teplota. Funkce Super Cool sníží teplotu v prostoru ledničky na 2 °C, aby se potraviny rychleji ochladily.

- Tlačítko MODE opakovaně stlačujte, dokud se nezobrazí ikona Super Cool ().
POZNÁMKA: Když je zapnutá funkce Super Cool, svítí () a na displeji se objeví teplota 2 °C.
- Stlačením MODE, manuálně vypnete funkci Super Cool a vrátíte se na předchozí nastavenou teplotu.
POZNÁMKA: Funkce Super Cool se automaticky vypne po 3 hodinách a Lednička se vrátí na předchozí nastavení teploty.

6. Super Freeze (rychlé mrazení) ()

Funkce Super Cool (rychlé mrazení) pomáhá uchovávat potraviny uložené v mrazničce na nastavené teplotě v období, kdy se často používá, vloží se do ní velké množství potravin, nebo pokud je v místnosti dočasně zvýšená teplota. Funkce Super Freeze sníží teplotu v prostoru mrazničky na -24 °C, aby se potraviny rychleji zamrazily.

- Tlačítko MODE opakovaně stlačte, dokud se nezobrazí ikona Super Freeze ().
POZNÁMKA: Když je zapnutá funkce Super Freeze, svítí () a na displeji se objeví teplota -24 °C.
- Stlačením tlačítka TEMP., manuálně vypnete funkci Super Freeze a vrátíte se na předchozí nastavenou teplotu.
POZNÁMKA: Funkce Super Freeze se automaticky vypne po 52 hodinách a mraznička se vrátí na předchozí nastavení teploty.

Pokud si vyberete funkci Super Freeze, ujistěte se, že v mrazícím prostoru nejsou žádné lahve. Lahve a plechovky mohou vybuchnout.

7. Dovolená

Pokud spotřebič nebudete delší dobu používat, můžete ho přepnout do režimu dovolená.

Důležité! Během této doby neskladujte v chladničce žádné jídlo.

- Stlačte tlačítko MODE do té doby, dokud se neobjeví ikona dovolená .
Spotřebič si automaticky nastaví následující teploty:
 - Lednička: 15 °C
 - Mraznička: -18 °C
- Pokud chcete vypnout režim dovolené, stlačte tlačítko TEMP. a teplota ledničky se vrátí na původní nastavení teploty.

Alarm otevřených dveří

- Pokud jsou dveře otevřené déle než 2 minuty, zazní alarm a na ovládacím panelu se zobrazí „dr“. Alarm zazní třikrát, a to každou minutu po dobu 8 minut.
- Pokud chcete vypnout alarm, zavřete pořádně všechny dveře.

POUŽÍVÁNÍ SPOTŘEBIČE

FUNKČNOST

Důležité informace o skleněných policích a krytech:

Skleněné police nebo kryty nečistěte teplou vodou, dokud jsou studené. Police a kryty se mohou rozbít, pokud jsou vystaveny náhlým změnám teploty, nebo pokud spadnou nebo narazí do něčeho. Tvrzené sklo je vyrobeno tak, že se při rozbití rozpadne na mnoho malých kousíčků velikosti kamínků. Tento jev je normální. Skleněné police a kryty jsou těžké. Při jejich vytahování používejte obě ruce, aby vám nespadli.

DŮLEŽITÉ: Před zavřením dveří se ujistěte, že jsou všechny police a zásuvky zcela zasunuté dovnitř, aby nedošlo k poškození dveří.

1. Nastavitelné police

Výšku polic můžete upravit tak, aby vyhovovali vašim skladovacím potřebám.

- Polici vyberete tak, že ji jemně nadzvednete směrem nahoru a pak ji potáhnete dopředu, dokud konec poličky nevyjde z vodící drážky.

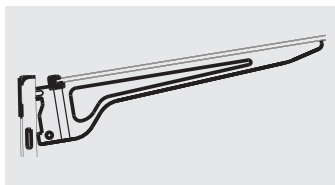
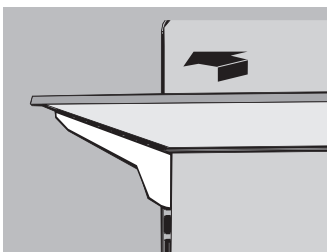

- Pokud chcete znovu namontovat polici, jemně ji zasuňte zpět do ledničky a pak ji položte na vodící drážku.

2. Odnímatelné regály dveří

Regály umístěné uprostřed dveří jsou nastavitelné. Odstranění a přemístění regálů dveří:

- Regál uchopte na obou stranách rukama a zvedněte jej směrem nahoru.
- Vytáhněte regál ze dveří ven.
- Regál dveří vrátíte zpět tak, že ho položíte nad podpěru a zatlačením dolů jej zacvaknete na místo.

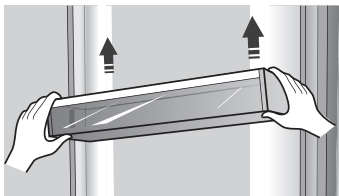

Poznámka: Kvalita vašeho ledu bude záviset na kvalitě vody dodávané do výrobku ledu. Nepřipojujte výrobek ledu k přívodu změkčované vody. Chemikálie na změkčování vody (například sůl) mohou poškodit části výrobku ledu a vést k přípravě nekvalitního ledu. Pokud není možné vyhnout se přívodu změkčené vody, ujistěte se, že změkčovač vody pracuje správně a je dobře udržovaný.

3. Zásuvky mrazničky

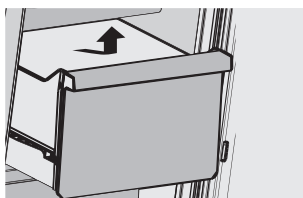

Vytahování/nasazování zásuvky mrazničky:

1. Zcela vytáhněte zásuvku.
2. Zásuvku nadzvedněte a vytáhněte.
3. Použijte kroky 1 a 2 v opačném pořadí, abyste zásuvku vrátili.

4. Všeobecné informace týkající se použití

- Při prvním spuštění ledničky, nebo pokud jste ji delší čas nepoužívali, nechejte ji pracovat nejméně 2 hodiny dřív, než do ní vložíte potraviny.
- Neblokujte větrací otvory uloženými potravinami.
- Skladujte potraviny tak, aby kolem nich mohl volně cirkulovat vzduch.
- Skladované potraviny dobře zakryjte nebo zabalte, abyste zabránili přenosu pachů.
- Po rozmrazení se kvalita potravin rychle zhoršuje. Rozmrazené potraviny by se neměli znovu mrazit.
- V mrazničce by se neměli skladovat nápoje v lahvích nebo plechovkách. Lahve nebo plechovky mohou explodovat.

5. Abyste se vyhnuli kontaminaci jídla, postupujte podle následujících pokynů.

- Pokud necháte dveře spotřebiče po delší dobu otevřené, může to vést k značnému zvýšení teploty v prostorech spotřebiče.
- Pravidelně čistěte odvodové kanálky a povrchy, které jsou v kontaktu s jídlem.
- Surové maso a ryby skladujte v chladničce ve vhodných nádobkách, aby nebylo v kontaktu a nekapalo na jiné potraviny.
- Příhrádky se dvěma hvězdičkami jsou vhodné ke skladování před-zamrznutých potravin, zmrzliny a k dělení kostek ledu.
- Příhrádky s jednou, dvěma či třemi hvězdičkami nejsou vhodné ke zmrazování čerstvých potravin.

Pořadí	Příhrádka TYP	Cílová skladovací teplota.[°C]	Vhodné potraviny
1	Chladnička	+2 ≤ +8	Vajíčka, uvařené pokrmy, balené potraviny, ovoce, zelenina, mléčné výrobky, dorty, nápoje a jiné potraviny, které nejsou vhodné ke zmrazování.
2	(***)* - Mraznička	≤ -18	Mořské plody (ryby, krevety, mušle), sladkovodní produkty a masné výrobky (doporučená doba skladování je 3 měsíce - výživná hodnota a chuť se časem snižuje), vhodné ke zmrazování čerstvých potravin.
3	** - Mraznička	≤ -12	Mořské plody (ryby, krevety, mušle), sladkovodní produkty a masné výrobky (doporučená doba skladování je 2 měsíce - výživná hodnota a chuť se časem snižuje). Není vhodné ke zmrazování čerstvých potravin.
4	Chlazení	-2 ≤ +3	Čerstvé či zmrazené vepřové, hovězí, kuřecí maso, a sladkovodní produkty atd. (při skladování po dobu 7 dní pod teplotou 0 °C a nad 0 °C je doporučena konzumace tentýž den, nejpozději do 2 dnů). Mořské plody (pod 0 do 15 dní, nedoporučuje se skladování nad 0 °C)

Poznámka: skladujte prosím různé potraviny podle příhrádek nebo cílové skladovací teploty zakoupených produktů.

- Pokud chladicí spotřebič zůstane po delší dobu prázdný, vypněte ho, odmrazte, očistěte a osušte. Dvířka nechte otevřená, aby se předešlo vzniku plísní uvnitř spotřebiče.

VAROVÁNÍ! Potraviny je nutné před vložením do ledničky zabalit do pytlíků a tekutiny nalít do lahví nebo nádob s uzávěrem, aby se předešlo problémům s tím, že designovou strukturu (povrch) výrobku nelze snadno vyčistit.

UŽITEČNÉ RADY A TIPY

Tipy pro úsporu energie

Doporučujeme vám dodržovat následující tipy pro úsporu energie.

- Nenechávejte příliš dlouho otevřené dveře, abyste neplýtvali energií.
- Spotřebič umístěte mimo dosah zdrojů tepla (přímé sluneční světlo, elektrický sporák nebo vařič apod.)
- Nenastavujte nižší teplotu, než je nutné.
- Neukládejte do spotřebiče teplé potraviny nebo vypařující se tekutiny.
- Spotřebič umístěte do dobře větrané místnosti bez vlhkosti. Instalaci nového spotřebiče proveďte podle příslušné kapitoly.
- Schéma spotřebiče znázorňuje správnou kombinaci zásuvek, přihrádek a polic; tuto kombinaci neměňte, protože je navržena tak, aby byla energeticky co nejúspornější.

Tipy pro chlazení čerstvých potravin

- Do chladničky ani do mrazničky nedávejte teplé potraviny; teplota uvnitř spotřebiče by se zvýšila, takže kompresor by musel vyvinout větší práci a spotřeboval by více energie.
- Potraviny zabalte nebo opatřete krytem, obzvláště pokud jsou silně aromatické.
- Potraviny umísťujte tak, aby kolem nich mohl volně proudit vzduch.
- Maso (všechny druhy): Zabalte ho do polyetylenových obalů a uložte na skleněnou polici nad zásuvkou na zeleninu. Vždy dodržujte doby uskladnění potravin a spotřebujte je do data uvedeného výrobcem.
- Vařené potraviny, studená jídla apod.: Zakryjte je a můžete je umístit na jakoukoli polici.
- Ovoce a zelenina: Skladujte je v příslušné zásuvce.
- Máslo a sýry: Zabalte je do vzduchotěsné fólie nebo plastového obalu.
- Láhve s mlékem: Opatřete je uzávěrem a postavte do přihrádky ve dveřích.

Tipy pro skladování zmrazených potravin

- Už při nákupu se ujistěte, že byly zmrazené potraviny správně skladovány u prodejce.
- Po rozmrazení se potraviny rychle kazí a nesmí se znovu zmrazovat. Nepřekračujte dobu skladování uvedenou výrobcem potravin.

Vypnutí spotřebiče

Pokud musíte spotřebič na delší dobu vypnout, proveďte tyto kroky, aby se na něm neusadila plíseň.

1. Vyjměte veškeré potraviny.
2. Vytáhněte elektrickou zástrčku ze síťové zásuvky.
3. Vnitřek důkladně vyčistěte a vysušte.
4. Zkontrolujte, zda jsou všechny dveře pootevřené, aby byla umožněna cirkulace vzduchu.

ČIŠTĚNÍ A PÉČE

Čištění

Lednička i mraznička se automaticky odmrazují. Obě části však čistíte asi jednou za měsíc, abyste zabránili tvorbě pachů. Rozlité tekutiny hned utřete. Potraviny dobře zabalte nebo zakryjte, abyste zabránili jejich vysušení a přenosu pachů.

DŮLEŽITÉ:

- Na čištění vnitřku nebo vnějšku ledničky nepoužívejte agresivní chemikálie, amoniak, chlorová bělidla, koncentrované čistící prostředky, rozpouštědla, abrazivní prostředky nebo drátěnky. Mohou poškodit a/nebo odbarvit povrch ledničky.
- Nepoužívejte teplou vodu na čištění skleněných polic, dokud jsou ještě studené. Sklo se může rozbít, pokud je vystaveno náhlým změnám teploty nebo nárazem.

Čištění komponentů police

- Pokud čistíte komponenty police, vyberte spodní komponenty police, které by měly být umístěny vodorovně, zepředu nebo zezadu, abyste zabránili vypadnutí podpěry police.

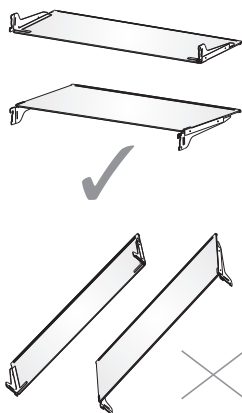

VAROVÁNÍ!

Před čištěním odpojte spotřebič ze zásuvky nebo odpojte z napájení. V opačném případě může dojít k smrti, úrazu elektrickým proudem nebo zranění osob.

- Odpojte ledničku z elektrické sítě nebo vypněte elektrické napájení.
- Čištění vnitřního prostoru.
Odnímatelné části a vnitřní povrchy důkladně umyjte, opláchněte a osušte. Použijte čistou houbu nebo měkký hadřík namočený v teplé vodě s jemným čistícím prostředkem.
- Vyčistěte těsnění dveří. Špinavé a lepkavé těsnění dveří se může přilepit na skříň ledničky a při otevření dveří se může roztrhnout.

Ručně omyjte těsnění dveří měkkým hadříkem namočeným v teplé vodě s jemným čisticím prostředkem. Opláchněte čistou vodou a utřete dosucha.

- Čištění vnějšího povrchu.

Vnější povrchy umyjte čistým měkkým hadříkem nebo houbou namočenou v teplé vodě s jemným čisticím prostředkem. Opláchněte povrchy čistou teplou vodou a ihned utřete dosucha, abyste zabránili vzniku vodních skvrn.

- Připojte ledničku nebo znovu zapněte napájení.

Osvětlení

DŮLEŽITÉ: Vaše lednička je vybavená LED osvětlením. Tato světla jsou navržena tak, aby vydržela po celou životnost ledničky. Pokud ale světla přestanou fungovat, požádejte kvalifikovaného technika, aby je vyměnil.

Dovolená a péče během dovolené

Pokud se rozhodnete nechat ledničku zapnutou, když jedete pryč:

- Spotřebujte všechny potraviny, které se mohou pokazit a ostatní zamrazte.

Pokud se rozhodnete ledničku vypnout před odchodem:

- Vyberte všechny potraviny z ledničky a mrazničky.
- Odpojte ledničku z elektrické sítě nebo vypněte elektrické napájení.
- Ledničku vyčistěte, utřete a dobře vysušte.
- Přilepte kus gumy nebo dřeva na horní část obou dveří a otevřete je tak, aby se přes ně dostal vzduch. Zabrání se tak vzniku zápachu a šíření plísní.

Stěhování

VAROVÁNÍ! Nebezpečí požáru nebo výbuchu

Nepropichujte chladicí potrubí.

Důkladně dodržujte manipulační pokyny.

Použité je hořlavé chladivo.

V opačném případě může dojít ke smrti, výbuchu nebo požáru.

DŮLEŽITÉ: S ledničkou při přemísťování zacházejte opatrně, abyste nepoškodili potrubí chladiva, a tím nezvýšili riziko jeho úniku.

VAROVÁNÍ! Instalaci nebo přesun ledničky musí vykonávat dvě nebo více osob. V opačném případě může dojít k poranění hřbetu nebo jinému zranění.

Pokud stěhujete ledničku do nového domova, připravte ji na přesun podle těchto pokynů.

- Vyberte všechny potraviny z ledničky a mražené potraviny zabalte do suchého ledu.
- Odpojte ledničku.
- Vyčistěte, utřete a dobře osušte.
- Vyberte všechny odnímatelné části, dobře je zabalte a zalepte lepicí páskou, aby se během přepravy nehýbaly a nebouchaly.
- Zvedněte vyrovnávací nožičky, aby nepoškrábaly podlahu. Viz "Vyrovnání ledničky."

- Dveře zavřete a zalepte páskou. Napájecí kabel přilepte k zadní části ledničky. Když se přesunete do svého nového domu, vraťte všechno zpět a přečtěte si část „Instalační pokyny“, kde najdete pokyny na přípravu.

Opětovná instalace/používání ledničky

Pokud byla lednička jakkoli dlouho v horizontální nebo šikmé poloze, počkejte 4 hodiny než ji zapojíte, aby se olej mohl usadit v kompresoru.

- Vyčistěte ledničku. Viz „Čištění“.
- Umístěte ledničku na požadované místo a vyrovnejte ji. Viz „Pokyny na instalaci.“
- Zapojte do uzemněné 3kolíkové zásuvky.

VAROVÁNÍ! Riziko zasažení elektrickým proudem

Zapojte do uzemněné 3kolíkové zásuvky.

Neodstraňujte uzemňovací kolík ze zástrčky napájecího kabelu.

Nepoužívejte adaptér.

Nepoužívejte prodlužovací kabel.

V opačném případě může dojít k zasažení elektrickým proudem, požáru nebo usmrčení.

ODSTRAŇOVÁNÍ PORUCH

Nejdřív vyzkousejte níže navržená řešení, abyste si ušetřili zbytečné výdaje za volání servisní služby.

Lednička nefunguje

PORUCHA	MOŽNÉ PŘÍČINY (S)	ŘEŠENÍ
Lednička nepracuje	• Lednička je odpojena od elektrické sítě.	• Zapojte ledničku do uzemněné 3kolíkové zásuvky.
	• Jistič je vyhozený nebo vypnutý nebo se přepálila pojistka.	• Resetujte/zapněte jistič nebo vyměňte pojistku.
	• Lednička je v režimu odmrazování.	• Počkejte na ukončení odmrazovacího cyklu a restartování chladicího systému.
Lednička Kompressor Ledničky pracuje často nebo déle Poznámka: Tato lednička je Navržena tak, aby fungovala delší dobu při nižší spotřebě energie.	• Lednička je připojená poprvé.	• Tento jev je normální. Ledničku nechejte chladit 24 hodin.
	• Do ledničky byly vloženy buď teplé potraviny nebo jich bylo příliš mnoho.	• Tento jev je normální.
	• Dvířka zůstala otevřená nebo lednička není v rovině.	• Zkontrolujte, zda některá položka nebrání zavření dveří. Srovnajte ledničku. Viz "Vyrovnání ledničky."
	• Je horké počasí nebo se často otvírají dveře.	• Tento jev je normální.
	• Ovladač teploty je nastavený na velmi studenou teplotu.	• Upravte nastavení teploty na vyšší teplotu.
V ledničce je nepříjemný zápach.	• Potraviny nejsou správně zabalené nebo zakryté.	• Znovu zavřete obaly. Do ledničky vložte otevřenou krabičku sody bikarbony a měňte ji každé 3 měsíce.
	• Vnitřní prostor je potřeba vyčistit.	• Vyčistěte vnitřní prostor. Viz „Čištění“.
	• Potraviny byly skladovány příliš dlouho.	• Zlikvidujte zkažené jídlo.
Světlo se nerozsvítí	• Lednička je odpojená od elektrické sítě.	• Zapojte ledničku do uzemněné 3kolíkové zásuvky.
	• LED světlo je spálené.	• Požádejte kvalifikovaného technika o výměnu vypáleného LED světla.

PORUCHA	MOŽNÉ PŘÍČINY (S)	ŘEŠENÍ
Dveře se nezavírají správně	<ul style="list-style-type: none"> • Lednička není srovnaná. • Zavírání dveří něco brání. 	<ul style="list-style-type: none"> • Viz “Vyrovnaní ledničky.” • Zkontrolujte a odstraňte překážky.
Vibrace nebo hrkání	<ul style="list-style-type: none"> • Lednička nestojí pevně na podlaze. 	<ul style="list-style-type: none"> • Viz “Vyrovnaní ledničky.”
Běžné zvuky	<ul style="list-style-type: none"> • Zní to, jakoby z ledničky tekla voda. • Hučení nebo bzučení • Praskání nebo cvakání • Pukání 	<ul style="list-style-type: none"> • Chladivo proudící v potrubí bude vydávat tento zvuk při spuštění a zastavení kompresoru. • Lednička má automatický systém odmrazování. Tento zvuk vydává rozmrazená voda. • Tento zvuk může vydávat kompresor nebo ventilátory používané pro cirkulaci studeného vzduchu. Pokud lednička nestojí rovně, zvuk bude hlasitější. • Tento zvuk vydávají vnitřní části tehdy, když se vlivem změn teploty smršťují nebo roztahují. • Může se vyskytnout během automatického odmrazování.
Lednička nebo mraznička je velmi teplá	<ul style="list-style-type: none"> • Ovládání teploty není nastaveno na dostatečně nízkou teplotu. • Dveře se otvíraly často nebo zůstaly otevřené. • Do ledničky bylo nedáno vloženo teplé jídlo. • Zadní strana ledničky je umístěna příliš blízko zdi. • Potraviny blokují větrací otvory mrazničky a brání správnému proudění vzduchu. 	<ul style="list-style-type: none"> • Upravte teplotu v příslušném oddělení na chladnější nastavení; počkejte 24 hodin, dokud se teplota ustálí. • Omezte otvírání dveří, aby se udržela vnitřní teplota. Zkontrolujte, zda některá položka nebrání zavírání dveří. • Nechejte jídlo a ledničku vychladnout. • Mezi zadní částí ledničky a zdí nechejte volný prostor 5 cm. • Potraviny ukládejte jen uvnitř orámování skleněných polic; nekladte potraviny po bocích oddílu nebo přímo před větrací otvory.

PORUCHA	MOŽNÉ PŘÍČINY (S)	ŘEŠENÍ
Lednička nebo mraznička jsou příliš studené	<ul style="list-style-type: none"> • Teplota je nastavena na příliš nízkou teplotu. 	<ul style="list-style-type: none"> • Upravte teplotu v přihrádce na následující teplejší nastavení; počkejte 24 hodin, dokud se teplota stabilizuje.
Vlhkost exteriéru/interiéru ledničky	<ul style="list-style-type: none"> • Vysoká vlhkost 	<ul style="list-style-type: none"> • V období s vysokou vlhkostí je to normální. Povrch vysušte a upravte teplotu na o něco chladnější.
	<ul style="list-style-type: none"> • Dveře se otvíraly často nebo zůstaly otevřené. 	<ul style="list-style-type: none"> • Držte dveře zavřené. Zkontrolujte, zda některá položka nebrání zavírání dveří. Srovnejte ledničku. Viz "Vyrovnaní ledničky."
	<ul style="list-style-type: none"> • V ledničce je otevřená nádoba s vodou. 	<ul style="list-style-type: none"> • Zakryjte nebo utěsněte nádobu
Na mrazených potravinách je námraza nebo ledové krystalky.	<ul style="list-style-type: none"> • Dveře mrazničky zůstaly otevřené nebo se často otvírají. 	<ul style="list-style-type: none"> • Omezte otevírání dveří, aby se udržela vnitřní teplota. Zkontrolujte, zda některá položka nebrání zavírání dveří.
	<ul style="list-style-type: none"> • Lednička není v rovině. 	<ul style="list-style-type: none"> • Srovnejte ledničku. Viz "Vyrovnaní ledničky."
	<ul style="list-style-type: none"> • Větrací otvory mrazničky blokují předměty, které brání správnému proudění vzduchu. 	<ul style="list-style-type: none"> • Posuňte předměty dále od zadní stěny.
Potraviny zamrzají v ledničce	<ul style="list-style-type: none"> • Potraviny jsou umístěny příliš blízko větracích otvorů. 	<ul style="list-style-type: none"> • Vyberte předměty ze zadní a horní části ledničky.
	<ul style="list-style-type: none"> • Ovládání teploty je nastaveno na příliš studenou teplotu. 	<ul style="list-style-type: none"> • Upravte nastavení teploty na vyšší teplotu.

LIKVIDACE SPOTŘEBIČE

Spotřebič je zakázáno likvidovat jako domácnostní odpad.



Obalové materiály

Obalové materiály se symbolem recyklace jsou recyklovatelné. Obal vyhodte do kontejneru na tříděný odpad, abyste umožnili jeho recyklaci.

Před likvidací spotřebiče

1. Vytáhněte elektrickou zástrčku ze síťové zásuvky.
2. Odřízněte elektrickou šňůru i se zástrčkou a zlikvidujte ji.

Varování! Ledničky obsahují chladivo a plyny v izolaci. Chladivo a plyny vyžadují odbornou likvidaci, protože mohou způsobit poranění očí nebo vznícení. Před řádnou likvidací zkontrolujte, zda není poškozené potrubí s chladivem.

	SPRÁVNÁ LIKVIDACE TOHOTO VÝROBKU
 	Symbol na výrobku nebo jeho balení označuje, že tento výrobek nepatří do domácího odpadu. Výrobek je nutné odevzdat v autorizovaném centru sběru odpadu pro zpracování odpadu z elektrických a elektronických zařízení. Správná likvidace spotřebiče pomůže předcházení negativním důsledkům na životní prostředí a zdraví lidí, které se mohou objevit v případě nesprávné likvidace. Pro podrobné informace ohledně likvidace a zpracování výrobku kontaktujte příslušný místní úřad pro likvidaci odpadu, Vaši popelářskou službu nebo obchod, ve kterém jste výrobek zakoupili.

Gorenje, d.o.o.

Partizanska 12

SI - 3320 Velenje, Slovenija

info@gorenje.com

www.gorenje.com