

BG

gorenje

**ПОДРОБНИ ИНСТРУКЦИИ ЗА
УПОТРЕБА НА ВЕРТИКАЛЕН
ХЛАДИЛНИК И ФРИЗЕРА**



www.gorenje.com

Благодарим ви за доверието, с което ни удостоихте, като купихте няшия уред, който е предназначен да улесни живота ви. За да бъде ползването на уреда по-лесно, сме предоставили подробни инструкции за употреба и инструкции за монтаж на отделен лист. Инструкциите ще ви позволят да опознаете вашия нов уред възможно най-бързо.

Пожелаваме ви да го ползвате с удоволствие.

Уредът е предназначен единствено за домашна употреба.

Хладилникът е предназначен за съхраняване на прясна храна при температури над 0 °С. Фризерът е предназначен за замразяване на прясна храна и за дългосрочно съхраняване на замразена храна (до една година в зависимост от вида на храната).

Посетете сайта ни, където можете да въведете номера на модела на вашия уред, указан на табелката с производствени данни или листа с гаранцията, за да намерите подробно описание на уреда си, съвети за употреба и отстраняване на проблеми, информация за сервизно обслужване, инструкции за употреба и др.



<http://www.gorenje.com>



Важни инструкции за безопасност

СЪДЪРЖАНИЕ

4 ВАЖНИ ЗАБЕЛЕЖКИ И ПРЕДУПРЕЖДЕНИЯ 4 Информация за безопасност	ВЪВЕДЕНИЕ
11 МОНТАЖ НА НОВИЯ УРЕД 18 ОПИСАНИЕ НА УРЕДА 19 БУТОНИ ЗА КОНТРОЛ НА ДИСПЛЕЯ 22 ИЗПОЛЗВАНЕ НА УРЕДА	ОПИСАНИЕ НА УРЕДА
26 ПОЛЕЗНИ СЪВЕТИ 27 ПОЧИСТВАНЕ И ПОДДРЪЖКА	РАЗМРАЗЯВАНЕ И ПОЧИСТВАНЕ НА УРЕДА
30 ОТСТРАНЯВАНЕ НА ПРОБЛЕМИ 33 ИЗХВЪРЛЯНЕ НА УРЕДА	ДРУГИ

ВАЖНИ ЗАБЕЛЕЖКИ И ПРЕДУПРЕЖДЕНИЯ



ИНФОРМАЦИЯ ЗА БЕЗОПАСНОСТ

За ваша безопасност, преди да инсталирате и да използвате уреда за първи път, прочетете ръководството внимателно, включително съветите и предупрежденията. За да избегнете излишни грешки и инциденти, е важно да се уверите, че всички лица, ползващи уреда, са наясно с неговата работа и функции за безопасност. Запазете тези инструкции и се уверете, че остават заедно с уреда, ако той бъде преместен или продаден, така че през целия му жизнен цикъл потребителите му да бъдат добре информирани за правилното ползване и условия за безопасност.

За целите на вашата безопасност както и на вашето имущество, спазвайте предупрежденията, указани в инструкциите - производителят не носи отговорност за щети, причинени поради пропуск.

Безопасност за деца и уязвими лица

Съгласно стандартите на ЕС

Този уред може да бъде използван от деца, навършили 8-годишна възраст, или по-големи, както и от лица с намалени физически, сетивни или умствени способности или с недостатъчно опит и познания за работа с уреда, само ако са под наблюдение или са инструктирани за безопасна употреба и са наясно с евентуалните опасности. Не позволявайте на деца да си играят с уреда.

Почистването и поддръжката не трябва да се извършват от деца без наблюдение от възрастен.

Деца на възраст от 3 до 8 години могат да поставят и изваждат продукти от хладилните уреди.

Съгласно стандартите на Международната електротехническа комисия (IEC)

Този уред не е предназначен за употреба от лица (включително деца) с намалени физически, сетивни или умствени способности или с недостатъчно опит и познания за работа с уреда, освен ако не са под наблюдение или инструктирани за употребата на уреда от лице, отговарящо за тяхната безопасност.

- Пазете всички опаковки далеч от деца поради риск от задушаване.
- Ако изхвърляте уреда, извадете щепсела от контакта, срежете захранващия кабел (максимално близо до уреда) и махнете вратата, за да предпазите играещите деца от токов удар или от това да се затворят вътре в уреда.



Обща безопасност

- ПРЕДУПРЕЖДЕНИЕ – Този уред е предназначен за ползване в домакинството и подобни среди като
 - кухненски зони за персонала в магазини, офиси и други работни среди;
 - селскостопански сгради и от клиенти в хотели, мотели и други среди от жилищен тип;
 - места за настаняване от типа „bed and breakfast“;
 - кейтъринг и подобни нетърговски приложения.
- ПРЕДУПРЕЖДЕНИЕ – Не съхранявайте в уреда експлозивни вещества като аерозоли със запалими експлозиви.
- ПРЕДУПРЕЖДЕНИЕ – Ако захранващият кабел е повреден, той трябва да бъде сменен от производителя, негов упълномощен сервиз или квалифициран техник, за да се избегне всякаква опасност.
- ПРЕДУПРЕЖДЕНИЕ – Не закривайте вентилационните отвори по корпуса на уреда или във вътрешността му.
- ПРЕДУПРЕЖДЕНИЕ – Не използвайте механични устройства

и средства за ускоряване на размразяването, различни от препоръчаните от производителя.

- **ПРЕДУПРЕЖДЕНИЕ** – Не повреждайте охладителната верига.
- **ПРЕДУПРЕЖДЕНИЕ** – Не поставяйте в хладилника електрически уреди, различни от онези, препоръчани от производителя.
- **ПРЕДУПРЕЖДЕНИЕ** – Хладилният агент и изолацията са запалими. Предавайте излезлия от употреба уред в оторизиран център за депониране на подобно оборудване. Не излагайте на пламък.
- **ПРЕДУПРЕЖДЕНИЕ** – Когато позиционирате уреда, се уверете, че захранващият кабел не е заклещен или повреден.
- **ПРЕДУПРЕЖДЕНИЕ** – Не разполагайте разклонители или преносими източници на захранване в задната част на уреда.

Смяна на LED крушката

- **ПРЕДУПРЕЖДЕНИЕ** – LED крушката не трябва да се сменя от потребителя! Ако LED крушката е повредена, свържете се с отдела за обслужване на клиенти за съдействие.

Хладилен агент

Хладилният агент изобутан (R600a) се съдържа в охладителната верига на уреда. Това е газ с висока степен на съвместимост с природата, който обаче е запалим. По време на пренасяне и монтаж на уреда се уверете, че никой от елементите на охладителната верига не е повреден. Хладилният агент (R600a) е запалим.

ПРЕДУПРЕЖДЕНИЕ – Хладилниците съдържат хладилен агент и газове в изолацията. Хладилният агент и газовете трябва да се изхвърлят професионално, тъй като могат да причинят наранявания на очите или пожар. Уверете се, че тръбите на веригата на хладилния агент не са повредени преди изхвърлянето на продукта.



Внимание: риск от пожар

Ако охладителната верига е повредена:

- Избягвайте открит пламък и източници на запалване.
- Проветрявайте добре стаята, в която е разположен уредът. Опасно е да се променят техническите характеристики или да се модифицира продуктът по какъвто и да било начин. Всяка повреда на захранващия кабел може да предизвика късо съединение, пожар и/или токов удар.



Електрическа безопасност

- Захранващият кабел не бива да бъде удължаван.
- Уверете се, че захранващият кабел не е смазан или повреден. Смазан или повреден захранващ кабел може да прегрее и да предизвика пожар.
- Уверете се, че имате достъп до щепсела на уреда.
- Не дърпайте захранващия кабел.
- Ако контактът на електрическата мрежа е хлабав, не пъхайте щепсела в него. Съществува риск от токов удар или пожар.
- Не трябва да ползвате уреда без капака на лампичката вътре в хладилника.
- Хладилникът трябва да бъде свързан само към електрическа мрежа с еднофазов променлив ток от 220~240V/50Hz. Ако токът варира извън тези граници, трябва да се използва автоматичен регулатор на напрежението с мощност от над 350W. Хладилникът трябва да бъде включен в подходящо заземен контакт.

Всекидневна употреба

- Не съхранявайте в уреда запалителни газове или течности. Съществува риск от експлозия.
- Не включвайте никакви електрически уреди вътре в хладилника (например електрически машини за сладолед, миксери и др.)

- Когато го изключвате, винаги издърпвайте щепсела от контакта на електрическата мрежа. Не дърпайте самия кабел.
- Не поставяйте горещи предмети в близост до пластмасовите компоненти на уреда.
- Не поставяйте хранителни продукти директно срещу вентилационния отвор на задната стена.
- Съхранявайте пакетираната замразена храна в съответствие с инструкциите на производителя ѝ.
- Спазвайте стриктно препоръките за съхраняване на производителя на уреда. Вижте съответните инструкции за съхранение.
- Не поставяйте газирани напитки във фризера - това създава налягане в контейнера и може да причини експлозия, която да повреди уреда.
- Не поставяйте храна директно срещу вентилационния отвор на задната стена, това може да причини експлозия, която да повреди уреда.
- Замразената храна може да причини измръзване, ако се консумира директно от фризера.
- Не поставяйте уреда на пряка слънчева светлина.
- Дръжте горящи свещи, лампи и други предмети с открит пламък далеч от уреда.
- Уредът е предназначен за съхранение на храни и/или напитки в домакинството, както е описано в това ръководство.
- Уредът е тежък. Пренасянето трябва да става внимателно.
- Не изваждайте и не докосвайте неща от фризера, ако ръцете ви са влажни/мокри, тъй като това може да причини нараняване на кожата или измръзване.
- Никога не стъпвайте върху и не използвайте за опора основата, чекмеджетата, вратите и др.
- Замразената храна не трябва да се замразява отново, ако веднъж е била размразена.
- За да избегнете падането и причиняването на наранявания или повреди на уреда, не препълвайте рафтовете на вратите и не слагайте прекалено много храна в чекмеджетата за съхранение на плодове и зеленчуци.

- **ВНИМАНИЕ** – Храната трябва да бъде пакетирана в пликове, преди да бъде поставена в хладилника. Течностите трябва да се съхраняват в бутилки или контейнери с капачки, за да се избегне разливане, тъй като дизайнът на продукта не позволява лесно почистване.

Внимание!

Поддръжка и почистване

- Преди поддръжка изключете уреда и издърпайте щепсела от контакта.
- Не почиствайте уреда с метални предмети, парочистачки, етерични масла, органични разтворители или абразивни почистващи препарати.
- Не използвайте остри предмети за премахване на скреж от уреда. Използвайте пластмасова шпатула.

Важно при монтажа!

- За електрическо свързване внимателно следвайте инструкциите, дадени в това ръководство.
- Разопакувайте уреда и проверете дали има повреди по него. Не свързвайте уреда с електрическата мрежа, ако е повреден. Незабавно съобщете на търговеца за евентуални повреди. В този случай запазете опаковката.
- Съветваме ви да изчакате най-малко четири часа, преди да свържете уреда, за да избегнете повреждане на компресора.
- Около уреда трябва да бъде осигурена адекватна въздушна циркулация. За да осигурите достатъчна вентилация, следвайте инструкциите за монтажа.
- Когато е възможно, задната част на продукта не трябва да стои близо до запалими материали, тъй като някои компоненти могат да се нагреят при нормална работа.
- Хладилникът не трябва да бъде поставян в близост до радиатори или готварски уреди.
- Уверете се, че хранящият кабел е достъпен след монтажа на уреда.

Сервиз

- Всяка необходима електрическа поддръжка на уреда трябва да се извършва от квалифициран електротехник или компетентно лице.
- Сервизното обслужване на този уред трябва да се извършва от оторизиран сервизен център и трябва да се използват само оригинални резервни части.
 - 1) Ако уредът е от типа „Frost Free“.
 - 2) Ако уредът включва фризер.

МОНТАЖ НА НОВИЯ УРЕД

ВАЖНО: Този хладилник е предназначен единствено за битова употреба на закрито.

Температура

Хладилникът е предназначен за употреба в помещения с температура от минимум 16 °С до максимум 43 °С. Препоръчителната стайна температура за оптимална работа, която намалява консумацията на енергия и доставя отлично охлаждане, е между 16 °С и 32 °С. Препоръчва се да не разполагате хладилника близо до източник на топлина, като фурна или радиатор.

Екстериор и Размери

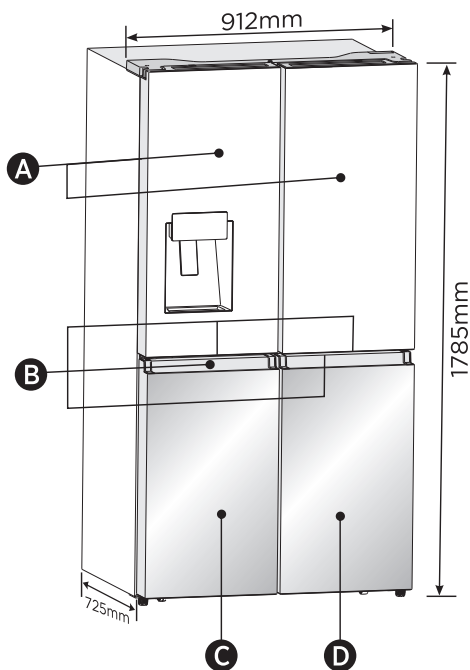

- A Врати на хладилната част
- B Дръжки
- C Врата на фризера
- D Врата на конвертиращия се фризер

Вентилация

За ефективна работа е необходима е адекватна циркулация на въздуха. За да осигурите такава, поддържайте препоръчителните отстояния.

Препоръчителни отстояния

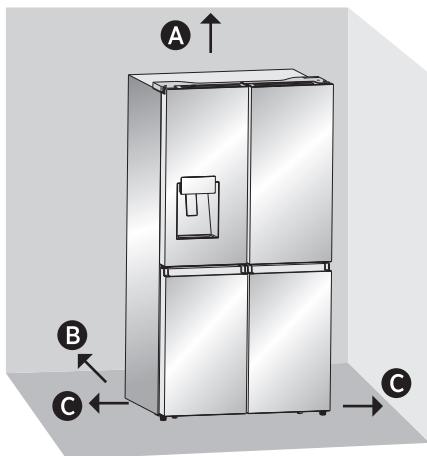

A 100mm над

B 50mm зад

C 50mm от всяка страна

Електрически изисквания

Преди да поставите хладилника на мястото където ще бъде за постоянно, е важно да се уверите, че разполагате с правилно електрическо свързване.

Препоръчителен метод за заземяване

Изисква се 220-240 volt, 50 Hz, AC 15- или 20-амп заземен ток с предпазител.

Препоръчително е да има отделна верига за хладилника. Използвайте контакт, който не може да бъде изключен с ключ. Не използвайте удължител.

БЕЛЕЖКА: Преди да правите инсталация или почистване, откачете хладилника от захранващата мрежа. Когато приключите, свържете отново хладилника към захранването и задайте желаната настройка на температурата.

Разопаковане на хладилника

ВАЖНО: Премествайте внимателно хладилника, за да избегнете повреда при маркучите за хладилен агент и риск от изтичане.

Премахване на опаковката

Свалете остатъците от лепило и лепенки от всички повърхности преди да включите хладилника. Нанесете с пръст малко количество препарат за съдове върху повърхностите с лепилен слой. Забършете с топла вода и подсушете.

БЕЛЕЖКА: Не използвайте остри инструменти, не втривайте алкохол или запалими течности, за да отстраните лепилен слой. Тези продукти могат да увредят повърхността на хладилника. За повече информация, вижте „Безопасност на хладилника“

- Изхвърлете / дайте за рециклиране всички опаковъчни материали.
- Ако хладилникът е бил разположен в хоризонтална или легнала позиция за известно време, почакайте 4 часа преди да го включите и дайте време на маслото да се върне в компресора.

При местене на хладилника:

Хладилникът е тежък. При преместването му за почистване или сервиз, се уверете, че сте покрили пода с картон, за да избегнете нараняване.. Винаги изтегляйте хладилника право напред при местене. Не го клатете и не го „разхождайте“, тъй като можете да нараните пода.

Почистете преди употреба

След като премахнете всички материали от опаковката, почистете хладилника преди употреба. Вижте инструкциите за почистване в „Грижа за хладилника“.

Важна информация за стъклените полици и капаци:

Не почиствайте стъклените полици и капаци с топла вода, когато са студени. Те могат да се счупят ако са изложени на рязка температурна промяна, или при сблъсък. Закаленото стъкло е направено така, че да се разбие на много малки парчета. Това е нормално. Стъклените полици и капаци са тежки. Използвайте двете си ръце, когато ги изваждате, за да избегнете изпускане.

Позициониране при инсталация

Работи добре при класове N до T. Уредът може да не работи правилно ако е оставен продължително време на температури под или над указания диапазон.

Климатичен клас	Температура в помещението
SN	+10 to +32
N	+16 to +32
ST	+16 to +38
T	+16 to +43

Завършване на инсталацията

1. Включете в заземен контакт.

БЕЛЕЖКА: Този хладилник започва работа, когато бъде свързан със захранващата мрежа.

2. Преместете хладилника на мястото за монтаж като съблюдавате препоръчителните отстояния.

Сваляне на вратата (само при необходимост)

Измерете хладилника, за да се уверите, че ще пасне през вратата. Ако хладилникът не може да мине лесно през вратата, следвайте инструкциите за сваляне на вратите и предния панел на фризерното чекмедже.



ВНИМАНИЕ! Опасност от Електрошок

Изключете захранването преди да сваляте вратите.

Свържете заземяващия кабел преди работа.

Ако не го направите има опасност от смърт или електрошок.

Необходими инструменти (не са в окомплектовката)

	
Шестограм (4 mm)	Гаечен ключ (8 mm)
	
Отвертка тип звезда	

Сваляне на вратите

ВАЖНО: Дръжте вратите на хладилника затворени докато сте готови да ги повдигнете от корпуса.

1. Разкачете от захранващата мрежа, или изключете мрежата.
2. С помощта на отвертка звезда развийте винтовете, поддържащи капака на пантата, след което свалете капака и заедно с опъвачите.

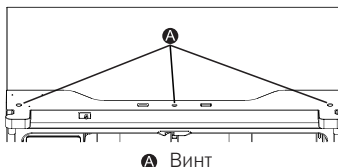

3. Развийте 3те винта (E) на пантите с шестограм (8 mm) и захващания винт (F) закачен за пантата с отвертка звезда (+). Свалете горната лява панта на вратата (G).

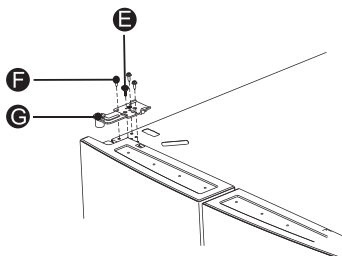

4. Използвайте двете си ръце, за да отворите пантата на 90°. Повдигнете и изтеглете.

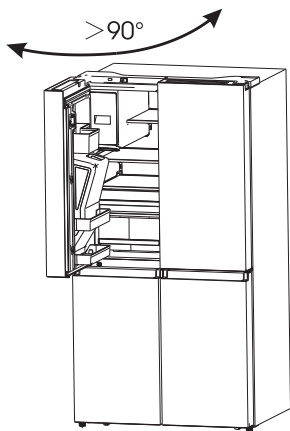

5. Ако е необходимо, развийте 2та болта (I) с шестограм (5 mm). Свалете долната лява панта (H).

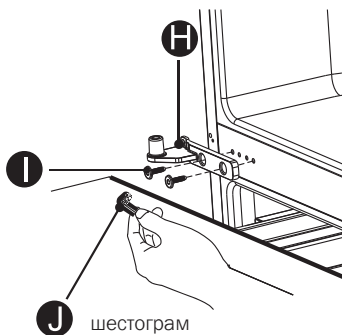

Смяна на вратите

1. При сваляне, върнете долната панта.
2. С помощта на двама или повече души, наместете вратата на долната панта.
3. Поставете горната панта в горната част на вратата.
4. С помощта на трите винта, свалени по-рано, затегнете горната панта за горната част на корпуса.

БЕЛЕЖКА: Само за лявата врата, поставете захващачия винт в горната панта, върнете обтегачите, свържете маркуча за вода и се уверете, че щифовете са правилно свързани с разклонителя.

5. Повторете стъпки 1 до 4, за противоположната врата.
6. С помощта на трите винта, свалени по-рано, монтирайте капака на горната панта и панела за управление в горната част на корпуса.

Нивелиране на хладилника (ако е необходимо)

За правилна работа и вид, хладилникът трябва да е нивелиран.

1. Завъртете регулиращите крачета в предната част долу, за да повдигнете или снижите съответната страна на уреда, докато няма странично клатене.
2. Завъртете поравно двете крачета, за да повдигнете леко предната част на хладилника. Това ще направи затварянето на вратите по-лесно.

БЕЛЕЖКА: Помолете някой да бутне горната част на уреда назад, за да помогне с развиването на крачетата.

Завъртете крачетата по часовника, за да повдигнете, или обратно, за да снижите уреда.

За да се уверите, че вратите ще се затварят автоматично, наклонете върха на уреда с 10mm до 15mm. При необходимост, използвайте ключ за развиване на крачетата.

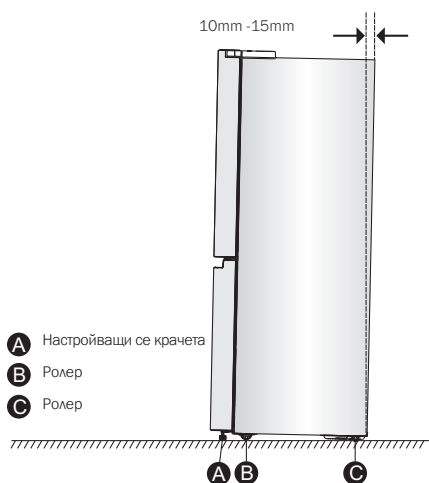

Подравняване на вратите (при необходимост)

Уплътненията се използват за подравняване на вратата, можете да ги откриете в плика с инструкциите.

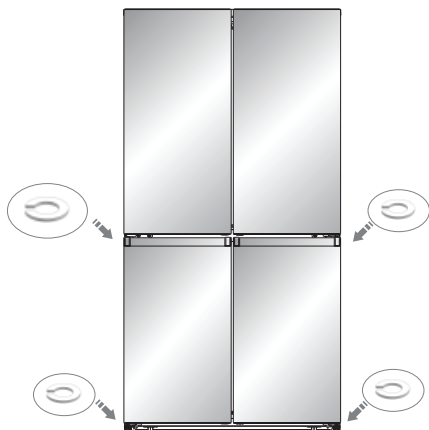

ОПИСАНИЕ НА УРЕДА



- | | |
|---|--|
| 1. LED осветление и панел за управление на хладилника | 10. Мултифункционално чекмедже |
| 2. Уплътнение | 11. Капак |
| 3. Рафт на вратата | 12. Средно чекмедже за съхранение |
| 4. LED осветление във фризера | 13. Чекмедже за съхранение |
| 5. Поставка във фризера | 14. LED осветление на конвертируемото чекмедже |
| 6. Средно чекмедже във фризера | 15. Табла на конвертируемото чекмедже |
| 7. Долно чекмедже във фризера | 16. Конвертируемо средно чекмедже |
| 8. Рафт на фризерната врата | 17. Конвертируемо долно чекмедже |
| 9. Glass shelf | 18. Регулиращ се краче |

Бележка: Моделът ви може да изглежда различно от това и други изображения в инструкциите, в зависимост от оборудването.

БУТОНИ ЗА КОНТРОЛ НА ДИСПЛЕЯ

Използвайте уреда според регулациите за управление, уредът има съответните функции и режими както е указано на дисплея от изображението долу. Когато уредът се включи за пръв път, подсветката на иконите на дисплея започва да работи. Ако не са натиснати бутони и вратите са затворени, подсветката ще изгасне.



1. ВКЛЮЧВАНЕ/ИЗКЛЮЧВАНЕ

Натиснете "POWER" за 3 секунди, за да включите и за 3 секунди, за да изключите и на дисплея ще изпише "OF".

2. Температура в хладилната част

- Натиснете ZONE докато иконата на хладилник се появи.
- Когато се включи Хладилник, , иконата свети, натиснете TEMP. докато стигнете до температурните настройки от 8°C до 2°C.
БЕЛЕЖКА: Всяко натискане на бутона, понижава температурата с един градус.

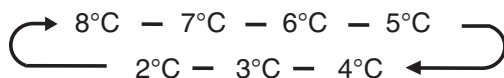

- Пуснете TEMP. щом достигнете желаната температура.

3. Температура в Конвертируемото отделение

- Натиснете ZONE докато се появи Convert Choice.
- Когато Convert Choice е включена, , иконата свети, натиснете TEMP, докато стигнете до температурните настройки между 5°C и -20°C.
БЕЛЕЖКА: Всяко натискане на бутона, понижава температурата с един градус.

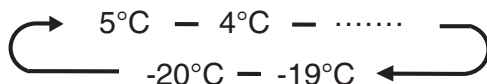

- Пуснете TEMP. щом достигнете желаната температура.

4. Температура във фризерната част

- Натиснете ZONE докато се появи иконата хладилник.
- Когато Freezer се появи, а , свети, натиснете TEMP. докато стигнете температурните настройки между -14°C и -24°C .
БЕЛЕЖКА: Всяко натискане на бутона, понижава температурата с един градус.

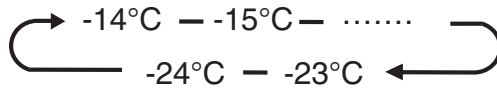

- Пуснете TEMP. щом достигнете желаната температура.

5. Super Cool

Функцията Super Cool помага да съхранявате храната в хладилника при настроената температура при голямо пазаруване, или временно високи температури в помещението. Функцията Super Cool намалява температурата в хладилната част до 2°C , за да охлади по-бързо.

- Натиснете MODE докато се появи иконата Super Cool .

БЕЛЕЖКА: Когато сте избрали Super Cool,  свети, а на температурния дисплей се изписва 2°C .

- Натиснете MODE, за да изключите ръчно функцията Super Cool и да се върнете към предишната температурна настройка. БЕЛЕЖКА: функцията Super Cool ще се изключи автоматично след 3 часа, а хладилникът ще се върне към предишната температурна настройка.

6. Super Freeze

Функцията Super Freeze помага да съхранявате храната във фризера при настроената температура при голямо пазаруване, или временно високи температури в помещението. Функцията Super Freeze понижава температурата във фризерната част до -24°C , за да замрази по-бързо храната.

- Натиснете MODE докато се появи иконата Super Freeze .

БЕЛЕЖКА: Когато сте избрали Super Freeze,  свети, а на температурния дисплей се изписва -24°C .

- Натиснете TEMP., за да изключите ръчно функцията Super Freeze и да се върнете към предишната температурна настройка. БЕЛЕЖКА: Super Freeze ще се изключи автоматично след 52 часа, а фризерът ще се върне към предишната си температурна настройка.

При избор на функция Super Freeze, се уверете, че във фризера няма бутилки. Бутилките и кенчетата могат да експлодират.

7. Режим Ваканция (Holiday)

Ако оставяте уреда включен за продължително време, в което няма да го използвате, можете да превключите на режим Ваканция.

Важно! Не съхранявайте храна в хладилното отделение през това време.

- Натиснете MODE докато икона Ваканция (Holiday)  се покаже.

Уредът автоматично настройва следните температури:

- Хладилна част: 15 °C
- Фризерна част: -18 °C

- Натиснете TEMP. , за да изключите режим Ваканция и температурите ще се върнат към предишната настройка.

Аларма при отворена врата

- Ако вратата е отворена за по-дълго от 2 минути, ще прозвучи аларма и панелът за управление ще изпише "dr". Алармата ще звучи 3 пъти всяка минута в продължение на 8 минути.
- За да изключите алармата, затворете плътно вратата.

ИЗПОЛЗВАНЕ НА УРЕДА

ОБОРУДВАНЕ

Важна информация как за стъклените полици:

Не почиствайте стъклените полици с топла вода, когато са студени. Могат да се счупят при излагане на температурна разлика, или удар. Закаленото стъкло ще се спуска на малки парчета. Това е нормално. Полиците са тежки. Използвайте двете си ръце при изваждане, за да избегнете изпускане.

1. Хладилник

ВАЖНО: За да избегнете нараняване на вратите, уверете се, че всички рафтове и полици са напълно прибрали в корпуса преди да затворите врата.

Настройващи се полици

Височината на полиците може да се настрои според вашите нужди.

- За да свалите полица, леко повдигнете и изтеглете докато излезе от водачите.

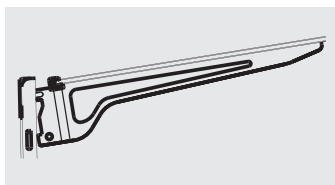
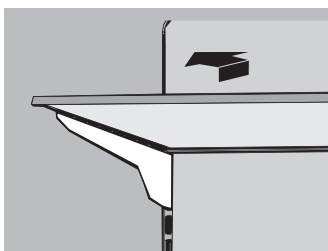

- За да поставите обратно намясто, плъзнете обратно полицата в корпуса и наместете във водачите.

2. Свалящи се отделения на вратата

Контейнерите в средата на вратата имат настройваща се височина. За да свалите контейнер от вратата:

- Поставете ръце от двете страни на контейнера и повдигнете.
- Изтеглете контейнера навън.
- Поставете обратно контейнера, като го сложите над нишата и натиснете обратно намясто.

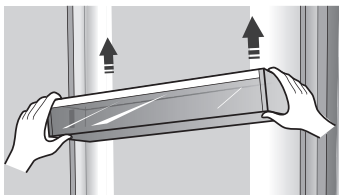

Бележка: Качеството на леда е обвързано с качеството на водата в ледогенератора. Избягвайте захранване с омекотена вода. Препаратите за омекотяване на вода (като сол) могат да наранят части от ледогенератора и да доведат до лошо качество на леда. Ако не може да се избегне захранване с омекотена вода, уверете се, че омекотителят се използва правилно и се поддържа добре.

3. Чекмеджета във фризера

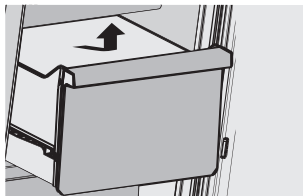

Сваляне/ поставяне на чекмеджетата във фризера:

1. Изтеглете максимално чекмеджето.
2. Повдигнете, за да извадите.
3. Повторете в обратен ред, за да върнете намясто.

4. ОБЩА ИНФОРМАЦИЯ

- При първо включване на уреда след дълъг период без ползване, му дайте време да се охлади 2 часа преди да добавяте храна
- Не блокирайте въздуховодите с продукти
- Подредете продуктите така, че въздухът да може свободно да циркулира
- Покривайте храната, за да избегнете обмяна на миризми.
- Веднъж размразена, храната се разваля бързо. Размразената храна не бива да се замразява отново.
- Не съхранявайте бутилки или кенове с течности във фризера. Могат да експлодират.

5. За да предотвратите замърсяване на храната, следвайте инструкциите:

- Отварянето на вратата за продължителни периоди от време, може да доведе до значително покачване на температурата в уреда.
- Почиствайте редовно повърхностите, които могат да имат контакт с храна и системите за оттичане.
- Съхранявайте сурово месо и риба в подходящи контейнери в хладилника, така че да нямам контакт с друга храна.
- Фризерните отделения с две звезди, са подходящи за дълбоко замразени храни, съхранение или направа на сладолед и направа на кубчета лед.
- Отделенията с една, две и три звезди, не са подходящи за замразяване на прясна храна.

Номер	Отделения ТИП	Темп. на съхранение [°С]	Подходяща храна
1	Хладилник	+2 ≤ +8	Яйца, готвена храна, пакетирана храна, плодове и зеленчуци, млечни продукти, торти, напитки и други продукти, неподходящи за замразяване
2	(***)* – Фризер	≤ -18	Морски дарове (риба, скариди, миди), сладководни продукти и месни продукти (препоръчително време: 3 месеца – хранителните свойства и вкуса се влошават с времето), подходящо за замразена прясна храна.
4	** – Фризер	≤ -12	Морски дарове (риба, скариди, миди), сладководни продукти и месни продукти (препоръчително време: 2 месеца – хранителните свойства и вкуса се влошават с времето). Неподходящо за замразена прясна храна
7	Охладител	-2 ≤ +3	Прясно/замразено свинско, телешко, пиле, сладководни продукти и др.(7 дни под 0 °С и над 0 °С е препоръчително за консумация в същия ден, за предпочитане до 2 дни). Морски дарове (под 0 за 15 дни, не се препоръчва съхранение при над 0 °С)

Бележка: съхранявайте различните храни според разпределението по отделения или целева температура за съхранение на вашите продукти.

- Ако уредът бъде оставен празен в продължителен период от време, изключете, размразете, почистете, подсушете и оставете вратата отворена, за да предотвратите развитие на плесен в уреда.
- Прави се инспекция за съответствие.

ВНИМАНИЕ! Храната трябва да бъде пакетирана в торбички преди да се сложи в хладилника, а течностите трябва да бъдат в бутилки или контейнери с капачки, за да се избегне проблем с почистването предвид структурата на продукта.

ПОЛЕЗНИ СЪВЕТИ

Съвети за пестене на енергия

Препоръчваме ви да следвате съветите за пестене на енергия.

- Опитайте се да не държите вратата отворена за дълго, за да пестите енергия.
- Уверете се, че уредът е далеч от източници на топлина (директна слънчева светлина, електрическа фурна или готварска печка и др.).
- Не задавайте по-ниска температура от необходимата.
- Не съхранявайте в уреда топли храни или течности, които вдигат пара.
- Поставете уреда в сухо и редовно проветрявано помещение. Вижте раздела за монтиране на новия уред.
- Диаграмата с описанието на уреда показва правилната комбинация на чекмеджетата, отделението за свежи зеленчуци и рафтовете, не променяйте комбинацията, тъй като това е най-енергийно ефективната конфигурация.

Съвети за съхранение

на прясна храна в хладилника

- Не поставяйте гореща храна директно в хладилника или фризера, вътрешната температура ще се увеличи, което ще накара компресора да работи повече и да консумира повече енергия.
- Покривайте или опаковайте храната, особено ако има силен аромат.
- Поставяйте храната правилно, така че въздухът да циркулира свободно около нея.
- Месо (всички видове): обвийте в полиетиленови торбички и поставете на стъкления рафт над отделението за съхранение на зеленчуци. Винаги следете времето за съхранение на храните и ги консумирайте преди датите, посочени от производителите.
- Готвена храна, студени ястия, и др.:
- Те трябва да са покрити и могат да се поставят на всеки рафт.
- Плодове и зеленчуци: Те трябва да се съхраняват в специално предназначено чекмедже.
- Масло и сирене: Трябва да бъдат опаковани плътно във фолио или пластмасова опаковка.
- Препоръчително е да сложите етикет и дата на всеки замразен пакет, за да проследите времето на съхранение.

Съвети за съхранение на замразена храна

- Уверете се, че замразената храна е била съхранявана правилно от търговеца.
- Веднъж размразена, храната бързо се влошава и не трябва да бъде замразявана повторно. Не превишавайте периода на съхранение, указан от производителя на храната.

Изключване на уреда

Ако се налага да изключите уреда за дълъг период от време, трябва да предприемете следните стъпки, за да предотвратите появата на мухъл в него.

1. Извадете цялата храна.
2. Изключете захранващия кабел от електрическата мрежа.
3. Почистете и подсушете вътрешността старателно.
4. Уверете се, че всички врати са леко отворени, за да може въздухът да циркулира свободно.

ПОЧИСТВАНЕ И ПОДДРЪЖКА

Почистване

Хладилникът и фризерът се размразяват автоматично. Все пак почиствайте и двете отделения веднъж месечно, за да избегнете образуване на миризми. Събирайте разляти течности веднага. За да избегнете омирисване и изсушаване на храна, опаковайте храните плътно.

ВАЖНО:

- Не използвайте силни химикали, амоняк, хлорна белина, концентриран перилен препарат, разтворители, абразиви или метални почистващи подложки за почистване на хладилника отвътре или отвън. Те могат да повредят и/или обезцветят покритието на хладилника.
- Не използвайте топла вода, за миене на полиците ако са студени. Стъклото може да се счупи ако бъде изложено на температурни разлики.

Почистване на полиците

- При почистване на полиците махнете долните части на полицата, които се разполагат хоризонтално напред или назад, за да предотвратите падане.

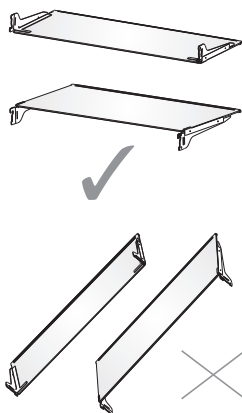

ВНИМАНИЕ!

Изключете уреда, или спрете захранващата мрежа преди почистване.

Неспазване на инструкциите може да доведе до смърт, електрошок или нараняване.

- Изключете уреда, или спрете захранващата мрежа.
- Почистете интериора
На ръка измийте, изплакнете и подсушете свалящите се части и интериора. Използвайте гъба или мека кърпа и мек препарат в топла вода.
Почистете уплътненията на вратите. Мръсна или лепнеща врата може да залепне за корпуса и да се разкъса при отваряне на вратата.
Използвайте гъба или мека кърпа и мек препарат в топла вода за уплътненията на вратата. Изплакнете и подсушете добре.

- Почистете уреда отвън.
Измийте екстериора с чиста, мека кърпа или гъба и мек препарат в топла вода.
Изплакнете с чиста, топла вода и подсушете веднага.

Осветление

ВАЖНО: Уредът е оборудван с LED осветление. Тези лампи са направени да издържат целия живот на уреда. Въпреки това, ако спрат да работят, се свържете с квалифициран техник за подмяната.

Ваканция и местене

Ваканция

Ако изберете да оставите хладилника да работи докато сте на почивка:

- Употребете бързоразвалящите се продукти и замразете останалото.

Ако изберете да изключите хладилника преди да трънете:

- Извадете храната от хладилника и фризера.
- Изключете уреда или спрете захранващата мрежа.
- Почистете и подсушете хладилника.
- Поставете гумени или дървени блокчета в горната част на двете врати, за да направите пролуки, за да влиза въздух. Това ще спре миризмите и натрупването на мухъл.

Преместване

ВНИМАНИЕ! Опасност от пожар и експлозия

Не дупчете маркучите с хладилен агент.

Придържайте се към инструкциите за боравене.

Използва се запалим хладилен агент.

Неизпълнение на инструкциите може да доведе до смърт, експлозия или пожар.

Важно: Местете хладилника внимателно, за да избегнете повреда или изтичане.

ВНИМАНИЕ! Използвайте двама или повече души за местенето на хладилника. В противен случай рискувате да нараните гърба си

Когато местите хладилника в ново жилище, изпълнете тези подготвителни стъпки.

- Извадете храната от хладилника и пакетирайте всички замразени продукти в сух лед.
- Изключете хладилника от мрежата.
- Изчистете, забършете и подсушете старателно
- Извадете всички подвижни елементи, опаковайте ги добре и ги залепете заедно, за да не мърдат при местенето.
- Вдигнете регулиращите крачета, за да не драскат пода. Вижте „Нивелиране на уреда“
- Залепете вратите заедно, а захранващия кабел за гърба на уреда. Когато уредът е на новото място, разопакувайте и поставете всичко обратно според „Инструкциите за монтаж“.

Използване отново

Ако хладилникът е бил поставен хоризонтално или наклонен за определено време, изчакайте 4 часа преди да го включите в мрежата, за да позволите на маслото да се върне в компресора.

- Почистете хладилника. Вижте “Почистване.”
- Поставете хладилника на желаното място и нивелирайте. Вижте „Инструкции за инсталация“
- Съвжете в заземен контакт.

ВНИМАНИЕ! Опасност от електрошок

Свържете със заземен контакт

Не махайте заземяващия кабел от щепсела.

Не използвайте адаптер.

Не използвайте удължител.

Незпазване на инструкциите може да доведе до смърт, пожар или нараняване.

ОТСТРАНЯВАНЕ НА ПРОБЛЕМИ

Ако се появи проблем с уреда ви или се притеснявате, че той не работи правилно, можете да направите някои лесни проверки, преди да се обадите на техник; моля, вижте по-долу.

ПРОБЛЕМ	ВЪЗМОЖНА ПРИЧИНА (S)	РЕШЕНИЕ
Хладилникът не работи	• Изключен е от контакта.	• Включете хладилника в заземент контакт.
	• Прекъсвачът е паднал, или бушонът е изгорял.	• Включете прекъсвача или подменете бушона.
	• Хладилникът е в режим размразяване.	• Изчакайте цикъла на размразяване да приключи и охладителната система да заработи.
Компресорът работи продължително Бележка: Направен Да работи за по-дълги Периоди от време При по-малка Употреба на енергия.	• Това е първо включване на уреда	• Това е нормално. Оставете хладилника да охлади за 24 часа.
	• Поставена е топла храна или голямо количество храна.	• Това е нормално.
	• Вратата е отворена, или хладилникът не е настроен	• Уверете се, че няма предмет, който да пречи на затварянето. Нивелирайте уреда. Вижте „Нивелиране на уреда.“
	• Горещо време, или често отваряне	• Това е нормално.
	• Температурата е настроена на най-студено	• Задайте по-топла температурна настройка.
В хладилника има миризма	• Храната не е пакетирана, или затворена правилно.	• Преупаковайте. Сложете отворен пакет сода в хладилника и сменяйте на всеки 3 месеца.
	• Интериорът трябва да се почисти	• Почистете интериора. Вижте “Почистване.”
	• Храната е престояла дълго	• Изхвърлете развалена храна.
Осветлението не работи	• Хладилникът е разкачен	• Включете уреда в заземен контакт.
	• LED осветлението е изгоряло.	• Свържете се с квалифициран техник, за да подмени крушката

ПРОБЛЕМ	ВЪЗМОЖНА ПРИЧИНА (S)	РЕШЕНИЕ
Вратите не се затварят правилно	• Хладилникът не е нивелиран	• Вижте „Нивелиране на уреда“
	• Нещо опира във вратата и пречи	• Проверете и махнете пречещия обект
Вибрация или трокане	• Хладилникът не е равно поставен на пода.	• Вижте „Нивелиране на уреда“
Нормални звуци	• Хладилникът издава звук на течаша вода.	• Хладилният агент издава такъв звук, когато компресорът спира и се включва. • Хладилникът има автоматична система на размразяване. Водата от размразяването прави този звук.
	• Бръмчащи звуци	• Компресорът и вентилаторите за студената циркуляция могат да правят този звук. Ако уредът не е нивелиран, шумът ще е по-силен
	• Щракане	• Частите на интериора издават този звук, тъй като се свиват и раздуват в зависимост от температурните разлики.
	• Пукане	• Може да се случи по време на автоматично размразяване.
Хладилникът или фризерът са много топли	• Температурното управление	• Задайте по-студена настройка на отделението; оставете 24ч на температурата да се настрои.
	• Вратите се отварят често или се забравят отворени.	• Ограничете отварянето на вратата, за да поддържате вътрешната температура. Уверете се, че няма предмети, пречещи на затварянето.
	• Скоро е добавена топла храна.	• Оставете време на храната и хладилника да изстинат.
	• Хладилникът е близо до стената.	• Оставете 5 cm между гърба на хладилника и стената
	• Продуктите в задната част на уреда блокират въздухопотока.	• Съхранявайте продукти върху стъклената част и не покривайте страните и задната стена.

ПРОБЛЕМ	ВЪЗМОЖНА ПРИЧИНА (S)	РЕШЕНИЕ
Хладилникът или фризерът са твърде студени	<ul style="list-style-type: none"> • Температурното управление е на студена настройка 	<ul style="list-style-type: none"> • Настройте температурата на следващата по-топла настройка и оставете 24ч да се настрои температурата.
Влага по екстериора / интериора на хладилника	<ul style="list-style-type: none"> • Висока влажност 	<ul style="list-style-type: none"> • Това е нормално във време с висока влажност. Подсушете повърхността и настройте температурата на по-хладна настройка.
	<ul style="list-style-type: none"> • Вратата се отваря често, или е забравена отворена 	<ul style="list-style-type: none"> • Дръжте вратата затворена. Уверете се, че няма предмет, който да пречи на затварянето. Нивелирайте уреда. Вижте „Нивелиране на уреда“
	<ul style="list-style-type: none"> • Отворен резервоар за вода в хладилника. 	<ul style="list-style-type: none"> • Затворете резервоара
Скреж или кристали по храната	<ul style="list-style-type: none"> • Вратата на фризера се отваря често или е забравена отворена. 	<ul style="list-style-type: none"> • Ограничете отварянето на вратата, за да поддържате вътрешната температура. Проверете дали няма предмет, който да пречи на затварянето.
	<ul style="list-style-type: none"> • Хладилникът не е нивелиран. 	<ul style="list-style-type: none"> • Нивелирайте хладилника. Вижте „Нивелиране на уреда“
	<ul style="list-style-type: none"> • Продукти блокират вентилационните отвори и блокират циркулацията. 	<ul style="list-style-type: none"> • Махнете предметите от задната част.
Храната замръзва в хладилника	<ul style="list-style-type: none"> • Храната е близо до изхода за въздух. 	<ul style="list-style-type: none"> • Дръпнете продуктите от гърба и горната част на хладилника
	<ul style="list-style-type: none"> • Температурното управление е на студена настройка. 	<ul style="list-style-type: none"> • Задайте по-топла настройка

ИЗХВЪРЛЯНЕ НА УРЕДА

Забранено е да се изхвърля този продукт като домакински отпадък.

Опаковка

Опаковки със символа за рециклиране подлежат на рециклиране. Изхвърлете опаковката в подходящ контейнер за разделно събиране на боклук, за да бъде рециклирана.

Преди изхвърлянето на уреда

1. Изключете захранващия кабел от контакта.
2. Отрежете захранващия кабел и го изхвърлете с щепсела

Предупреждение! Хладилниците съдържат хладилен агент и газове в изоляцията.

Хладилният агент и газовете трябва да се изхвърлят професионално, тъй като могат да причинят наранявания на очите или пожар. Уверете се, че тръбите на веригата на хладилния агент не са повредени преди изхвърлянето на продукта.

	ПРАВИЛНО ИЗХВЪРЛЯНЕ НА ТОЗИ ПРОДУКТ
	<p>Този знак указва, че продуктът не трябва да бъде изхвърлян заедно с обикновените домакински отпадъци в страните от Европейския съюз. За да предотвратите евентуално вредно влияние върху околната среда или здравето на хората поради неконтролно изхвърляне на отпадъци, рециклирайте електроуредата отговорно.</p> <p>Така ще поощрите устойчивата повторна употреба на материалните ресурси. За да върнете вашия електроуред, използвайте системите за връщане и събиране на отпадъци или се свържете с магазина, от който сте закупили продукта. Служителите там могат да отнесат продукта в пункт за рециклиране, което се извършва по безопасен за околната среда начин.</p>

Gorenje, d.o.o.
Partizanska 12
SI - 3320 Velenje, Slovenija
info@gorenje.com
www.gorenje.com