

# Hisense

life reimagined

## ПОСІБНИК КОРИСТУВАЧА

Перед початком експлуатації цього виробу уважно прочитайте цей посібник і збережіть його для використання в майбутньому

Українська

## Зміст

Попередження й заходи безпеки .... 2	Корисні поради й підказки..... 15
Встановлення нового приладу .. ... 9	Чищення та догляд..... 16
Опис приладу ..... 10	Розморожування..... 17
Панель керування ..... 11	Усунення несправностей ..... 18
Використання приладу..... 13	Утилізація приладу..... 20



## Попередження й заходи безпеки

Задля власної безпеки та правильного використання перед встановленням і початком експлуатації приладу уважно прочитайте цей посібник користувача з усіма порадами та попередженнями. Щоб уникнути помилок і нещасних випадків, переконайтеся, що всі особи, які використовують прилад, добре ознайомлені з його роботою та функціями безпеки. Збережіть цей посібник користувача. У разі переміщення або продажу приладу залишайте його разом із приладом, щоб кожен користувач протягом усього терміну його експлуатації був належним чином ознайомлений з особливостями його використання та заходами безпеки. Задля безпеки життя й майна зберігайте застережні заходи з цього посібника користувача, оскільки виробник не несе відповідальності за пошкодження, спричинені бездіяльністю.

### Безпека дітей та інших осіб, за якими потрібний нагляд

- Відповідно до стандарту EN

Прилад можна використовувати дітям віком від 8 років і особам з обмеженими фізичними, тактильними або розумовими можливостями чи без належних знань і досвіду, якщо вони перебувають під наглядом або інформовані про безпечне використання приладу та розуміють пов'язану з цим небезпеку. Не дозволяйте дітям грати з приладом. Чищення приладу й догляд за ним не слід доручати дітям без нагляду.

Відповідно до стандарту IEC

Цей прилад не призначений для використання особами (зокрема, дітьми) з обмеженими фізичними, тактильними або розумовими можливостями чи без належних знань і досвіду, окрім випадків, коли вони перебувають під наглядом або отримали інструкції від осіб, відповідальних за їхню безпеку.

- Не підпускайте дітей до елементів упакування, оскільки вони можуть призвести до задушення.

- У разі утилізації приладу витягніть штепсель із розетки, обріжте з'єднувальний кабель (якнайближче до приладу) і зніміть дверцята, щоб діти, граючись, не постраждали від ураження електричним струмом або не закрилися всередині.
- Якщо ви встановлюєте цей прилад із магнітним ущільнювачем дверцят на місце старого приладу з пружинним замком (фіксатором) на дверцятах або кришці, обов'язково виведіть із ладу пружинний замок, перш ніж утилізувати старий прилад. Отже, він не стане смертельною пасткою для дітей.

### **Загальні правила безпеки**

- **ПОПЕРЕДЖЕННЯ!** Цей прилад призначено для побутового або подібного застосування, наприклад:
  - на кухнях, призначених для працівників магазинів, офісів або інших робочих середовищ;
  - на фермах, у номерах готелів і мотелів або в інших житлових приміщеннях;
  - у готелях типу «ліжко та сніданок»;
  - у закладах громадського харчування та місцях оптової торгівлі.
- **ПОПЕРЕДЖЕННЯ!** Не зберігайте в цьому приладі вибухові речовини, як-от аерозольні балончики з легкозаймистою рідиною.
- **ПОПЕРЕДЖЕННЯ!** Якщо шнур живлення пошкоджено, слід замінити його у виробника, уповноваженого ним спеціаліста з обслуговування або іншого кваліфікованого спеціаліста, щоб уникнути небезпеки.
- **ПОПЕРЕДЖЕННЯ!** Усуньте перешкоди, які можуть блокувати вентиляційні отвори в корпусі приладу або у вбудованій конструкції.
- **ПОПЕРЕДЖЕННЯ!** Не використовуйте механічні прилади й інші засоби для пришвидшення процесу розморожування, окрім рекомендованих виробником.
- **ПОПЕРЕДЖЕННЯ!** Не пошкоджуйте холодильний контур.
- **ПОПЕРЕДЖЕННЯ!** Не користуйтеся електричними приладами, окрім рекомендованих виробником, усередині камер для зберігання продуктів.
- **ПОПЕРЕДЖЕННЯ!** Холодоагент та ізолюючий газ — легкозаймисті речовини. Утилізацію приладу здійснюйте лише в авторизованому центрі утилізації відходів. Не підносьте до вогню.

- 
- **ПОПЕРЕДЖЕННЯ!** Під час встановлення приладу простежте, щоб шнур живлення не було затиснуто або пошкоджено.
  - **ПОПЕРЕДЖЕННЯ!** Не розміщуйте розгалужувачі або подовжувачі позаду приладу.

### **Заміна ламп освітлення**

- **ПОПЕРЕДЖЕННЯ!** Користувачу не слід самостійно замінювати лампу освітлення! Якщо лампа освітлення пошкоджена, зверніться до служби підтримки клієнтів по допомогу.

Це попередження стосується лише холодильників із лампами освітлення.

### **Холодоагент**

Холодильний контур приладу містить холодоагент ізобутан (R600a) — екологічно безпечний, однак легкозаймистий природний газ. Під час транспортування та встановлення приладу переконайтеся, що компоненти холодильного контуру не пошкоджені.

Холодоагент (R600a) — легкозаймиста речовина.

- **ПОПЕРЕДЖЕННЯ!** В ізоляційних матеріалах холодильників містяться холодоагент і гази. Тільки спеціалісти можуть утилізувати холодоагент і гази, оскільки ці речовини здатні призвести до травмування очей або займання. Щоб утилізувати виріб відповідно до



норм, переконайтеся, що трубки холодильного контуру не пошкоджені.

### **ПОПЕРЕДЖЕННЯ! Пожежо- та вибухонебезпечні матеріали.**

Якщо холодильний контур пошкоджено, виконайте зазначені далі дії.

— Уникайте будь-яких джерел відкритого вогню або займання. — Ретельно провітрить приміщення, у якому розташовано прилад.

Небезпечно змінювати технічні характеристики приладу або модифікувати його.

---

Будь-яке пошкодження шнура може призвести до короткого замикання, пожежі та/або ураження електричним струмом.



### **Електрична безпека**

1. Заборонено подовжувати шнур живлення.
2. Переконайтеся, що штепсель не пошкоджений і не роздавлений. Пошкоджений або роздавлений штепсель може призвести до перегрівання та пожежі.
3. Переконайтеся, що мережевий штепсель приладу розміщений у зоні доступу.
4. Не тягніть за мережевий кабель.
5. Якщо розетка не закріплена міцно, не вставляйте штепсель у неї. Це може призвести до ураження електричним струмом або пожежі.
6. Заборонено використовувати прилад без кришки внутрішньої лампи освітлення.
7. Холодильник потрібно підключати лише до однофазного змінного струму напругою 220~240 В із частотою 50 Гц. Якщо коливання напруги в місці проживання користувача настільки великі, що напруга виходить за межі цього діапазону, слід застосовувати автоматичний стабілізатор напруги змінного струму потужністю понад 350 Вт. Для холодильника потрібно використовувати окрему спеціальну розетку, а не підключати його до звичайної розетки разом з іншими електричними приладами. Штепсель приладу потрібно вставляти в розетку із заземленням.

### **Щоденне використання**

- Цей охолоджувальний прилад не призначено для використання у вбудованому вигляді.
- Не зберігайте всередині приладу займисті рідини або газу. Вони можуть вибухнути.
- Не використовуйте всередині приладу інші електричні пристрої (зокрема, електричні прилади для виготовлення морозива, міксери тощо).
- Вимикаючи прилад, завжди виймайте штепсель із розетки. Не тягніть за кабель.
- Не кладіть гарячі предмети біля пластикових компонентів цього приладу.

- 
- Не розміщуйте продукти харчування безпосередньо біля отворів для випуску повітря на задній стінці приладу.
  - Зберігайте заздалегідь упаковані заморожені продукти відповідно до інструкцій їхніх виробників.
  - Необхідно неухильно дотримуватися рекомендацій виробників приладів щодо зберігання. Див. відповідні інструкції щодо зберігання.
  - Не розміщуйте газовані або шипучі напої в морозильній камері, оскільки в такому разі на контейнер діє тиск, що може спричинити його вибух і призвести до пошкодження приладу.
  - Якщо заморожені продукти споживати відразу з морозильної камери, можна отримати обмороження.
  - Не розміщуйте прилад під прямим сонячним промінням.
  - Не запалюйте біля приладу свічки, лампи й інші предмети з відкритим полум'ям, щоб не підпалити його.
  - Прилад призначений для зберігання продуктів харчування та/або напоїв для звичайного побутового використання, як описано в цьому посібнику. Прилад важкий. Будьте обережними, переміщуючи його.
  - Не виймайте продукти з морозильної камери та не торкайтеся їх, якщо у вас вологі руки, оскільки це може спричинити опіки шкіри або обмерзання.
  - Заборонено ставати або спиратися на підставку, шухляди, дверцята тощо.
  - Заборонено повторно заморожувати продукти, що вже розмерзлися.
  - Не споживайте фруктовий лід або кубики льоду відразу з морозильної камери, оскільки це може спричинити обмороження рота й губ.
  - Щоб продукти не випали та не пошкодили прилад, не перевантажуйте полиці на дверцятах і не кладіть надто багато продуктів у шухляди для фруктів і овочів.

### **Увага!**

### **Догляд і чищення**

- 
- Перш ніж здійснювати обслуговування приладу, вимкніть його та вийміть мережевий штепсель із розетки.
  - Не використовуйте для очищення приладу металеві предмети, пароочисники, ефірні олії, органічні розчинники або абразивні мийні засоби.
  - Не видаляйте намерзання в приладі за допомогою гострих предметів. Використовуйте пластиковий скребок.

### **Важливі відомості про встановлення!**

- Щоб правильно здійснити електричне підключення, дотримуйтеся інструкцій, зазначених у цьому посібнику. Розпакуйте прилад і переконайтеся у відсутності пошкоджень.
- Не підключайте прилад, якщо він пошкоджений. Одразу повідомте про можливі пошкодження приладу працівників магазину, де його було придбано. У такому разі зберігайте упаковання.
- Перш ніж підключати прилад, рекомендовано зачекати принаймні чотири години, щоб мастило потрапило назад у компресор.
- Слід забезпечити достатню циркуляцію повітря навколо приладу, інакше можливе перегрівання. Щоб забезпечити достатню вентиляцію, дотримуйтеся відповідних інструкцій щодо встановлення.
- Задня частина виробу не має розташовуватися надто близько до стіни, щоб не впливати на роботу теплих компонентів (компресора, конденсатора) і попередити виникнення пожежі. Дотримуйтеся інструкцій щодо встановлення.
- Прилад не має розташовуватися біля радіаторів або плит.
- Після встановлення приладу переконайтеся, що мережевий штепсель перебуває в зоні досяжності.

### **Технічне обслуговування**

- Будь-які електромонтажні роботи в рамках технічного обслуговування приладу мають виконуватися кваліфікованим електриком або фахівцем.

- 
- Обслуговування цього виробу слід здійснювати в авторизованому сервісному центрі. Слід використовувати лише оригінальні запасні частини.
    - 1) Якщо прилад обладнано системою без утворення інею та льоду.
    - 2) Якщо прилад містить морозильну камеру.

Примітка. Діти віком від 3 до 8 років можуть класти продукти в охолоджувальні прилади та діставати їх. (Цей пункт стосується лише країн ЄС.)



## Встановлення нового приладу

Перш ніж використовувати прилад уперше, ознайомтеся з описаними далі порадами.

### Вентиляція приладу



Щоб підвищити ефективність системи охолодження та заощадити

електроенергію, потрібно підтримувати достатню вентиляцію навколо приладу для розсіювання тепла. Для цього навколо холодильника має бути достатньо місця. Рекомендовано, щоб відстань від задньої поверхні до стіни становила 50 - 70 мм, від верхньої поверхні — принаймні 300 мм, а від бічних поверхонь до стін — принаймні 200 мм. Крім того, потрібно забезпечити достатньо місця перед холодильником, аби дверцята відчинялися на 135° (як показано на

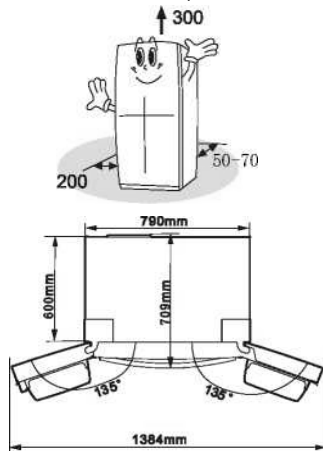

Примітка.

Цей прилад правильно функціонує в умовах кліматичного класу, показаного в таблиці нижче. Він може працювати неправильно, якщо його залишити при температурі вище або нижче зазначеного діапазону на довгий час.

Клас	Температура
SN	від +10 °C до +32 °C
N	від +16 °C до +32 °C
ST	від +16 °C до +38 °C
T	від +16 °C до +43 °C

Розташуйте прилад у сухому місці, щоб уникнути пошкодження через надмірну вологу.

Не розташовуйте прилад під прямим сонячним промінням, дощем або на морозі. Розташуйте прилад подальше від джерел тепла, як-от печей, вогню або обігрівачів.

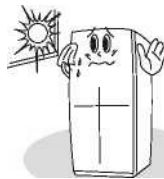

### Вирівнювання приладу

Щоб підняти холодильник на достатній рівень і забезпечити циркуляцію повітря в задній нижній частині приладу, можливо, знадобиться відрегулювати ніжки.

Щоб дверцята зачинялися самі, відхиліть верхню поверхню приладу назад приблизно на 10 мм.

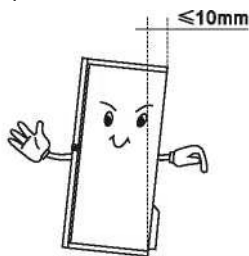

працювати неправильно, якщо його залишити при температурі вище або нижче зазначеного діапазону на довгий час.

Ви можете зробити це вручну або за допомогою відповідного гайкового ключа.

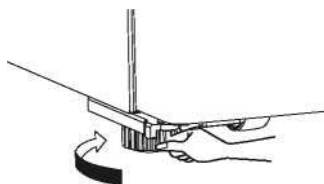

## Опис приладу

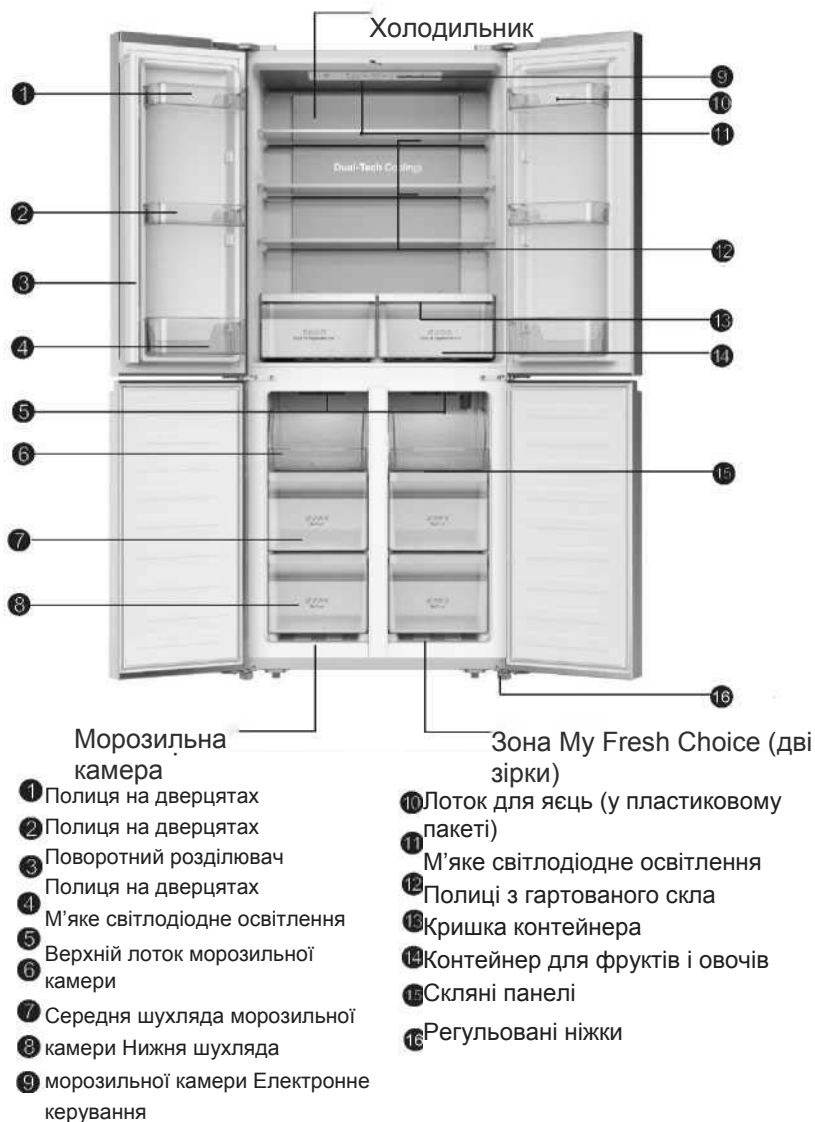

**Примітка.** Через постійні модифікації наших виробів ваш холодильник може дещо відрізнятись від описаного в цьому посібнику, однак його функції та способи експлуатації залишаються незмінними. Щоб звільнити місце в морозильній камері, можна зняти шухляди (крім нижньої).

**Примітка.** Щоб досягти найвищої енергоефективності цього виробу, розташуйте всі полиці та шухляди в положенні, показаному на зображенні вище.

## Панель керування

Використовуйте прилад відповідно до зазначених далі інструкцій із керування. Прилад оснащено функціями та режимами, відповідними до панелей керування на малюнках нижче. Під час першого ввімкнення приладу підсвічуються піктограми на панелі керування. Якщо не натиснута жодна кнопка, а дверцята зачинені, підсвічування вимикається.

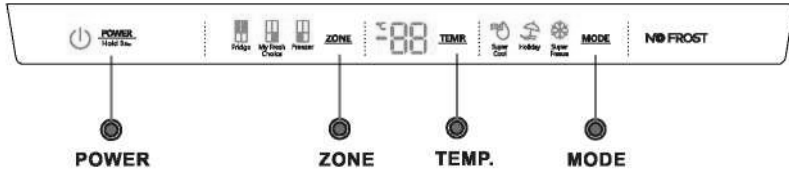

### Регулювання температури

Під час першого запуску приладу рекомендовано встановити температуру 4 °C для холодильника, -12 °C для зони My Fresh Choice і -18 °C для морозильної камери. Щоб змінити температуру, виконайте зазначені далі інструкції.

Увага! Коли задається температура, встановлюється її середнє значення для всієї камери холодильника.

Температура всередині кожного відділення може відрізнятися від значення температури, яке відображається на панелі, залежно від кількості продуктів, що зберігаються, і їх розміщення. Температура навколишнього середовища також може вплинути на фактичну температуру всередині холодильника.

#### 1. Холодильник

Натискайте кнопку ZONE, поки не засвітиться піктограма Fridge, після чого натискайте кнопку TEMP., щоб задати потрібне значення температури для холодильника від 8 °C до 2 °C. З кожним натисканням температура знижуватиметься на 1 °C, а на індикаторі температури холодильника відобразиться відповідне значення згідно з послідовністю нижче.

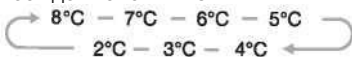

#### 2. My Fresh Choice

Натискайте кнопку ZONE, поки не засвітиться піктограма My Fresh Choice, після чого натискайте кнопку TEMP., щоб задати потрібне значення температури від -5 °C до -18 °C. На індикаторі температури відобразиться відповідне значення згідно з послідовністю нижче.

#### 3. Морозильна камера

Натискайте кнопку ZONE, поки не засвітиться піктограма Freezer, після чого натискайте кнопку TEMP., щоб задати потрібне значення температури від -14 °C до -24 °C. На індикаторі температури морозильної камери відобразиться відповідне значення згідно з послідовністю нижче.

**ПРИМІТКА.** Для оптимального зберігання їжі під час першого запуску приладу рекомендується встановити температуру 4 °C для холодильника та -18 °C для морозильної камери. Для оптимального зберігання їжі найприйнятнішими зазвичай є середні значення.

**ПРИМІТКА.** Високі значення температури пришвидшують псування їжі.

#### 4. Super Cool

##### (Суперохолодження)



За допомогою функції Super Cool можна швидше охолоджувати продукти й довше зберігати їх свіжими.

Натисніть кнопку MODE, щоб активувати цю функцію. Почне світитися піктограма Super Cool, а індикатор температури холодильника відобразить значення 2 °С.

- Функція Super Cool автоматично вимикається за 3 години.
- Коли ввімкнено функцію Super Cool, її можна вимкнути натисканням кнопки MODE або TEMP., і температура холодильника повернеться до попереднього значення.

#### 5. Super Freeze

##### (Суперзаморожування)



Super Freeze

За допомогою функції Super Freeze можна швидко знизити температуру та заморозити їжу значно швидше, ніж зазвичай.

Завдяки цій функції також можна зберегти вітаміни та поживні речовини свіжих продуктів на довший період.

Функція Super Freeze використовується для попереднього та швидкого заморожування за послідовністю в морозильній камері. Вона пришвидшує заморожування свіжих продуктів і водночас захищає від небажаного нагрівання їжу, яка вже зберігається.

Щоб заморозити свіжі продукти, активуйте функцію Super Freeze принаймні за 24 години до їх розміщення в приладі для попереднього заморожування.

Натисніть кнопку MODE, щоб активувати цю функцію. Почне світитися піктограма Super Freeze, а індикатор температури морозильної камери відобразить значення -24 °С.

- Функція Super Freeze автоматично вимикається за 52 години.
- Коли ввімкнено функцію Super Freeze, її можна вимкнути натисканням кнопки •

MODE або TEMP., і температура холодильника повернеться до попереднього значення.

**Примітка.** Вибираючи функцію Supper Freeze, переконайтеся, що в морозильній камері немає напоїв (особливо газованих) у пляшках або банках, оскільки вони можуть вибухнути.

#### 6. Holiday (Відпустка)



Holiday

Коли ввімкнено функцію Holiday, для температури холодильника автоматично встановлюється значення 15 °С, щоб заощадити електроенергію.

Для температури морозильної камери буде автоматично встановлено значення -18 °С.

- Важливо! Не зберігайте продукти в холодильнику протягом цього періоду.
- Коли ввімкнено функцію Holiday, її можна вимкнути натисканням кнопки MODE або TEMP., і температура холодильника повернеться до попереднього значення.

#### 7. ПОТУЖНІСТЬ



POWER  
Hold 3sec.

Утримуйте кнопку POWER протягом 3 секунд, щоб увімкнути живлення. Утримуйте її протягом 3 секунд, щоб вимкнути живлення.

## 8 . Дверна сигналізація

Якщо будь-які дверцята залишаються відчиненими понад 2 хвилини, вмикаються сигналізація та звуковий сигнал, а на панелі керування відображається «**dg**».

Коли ввімкнено дверну сигналізацію, звуковий сигнал лунатиме 3 рази на хвилину

та вимкнеться автоматично за 8 хвилин. Щоб заощадити електроенергію, не залишайте дверцята відчиненими надовго під час використання приладу. Дверну сигналізацію можна вимкнути, зачинивши дверцята.

## Використання приладу

У приладі використовуються аксесуари, які в цілому зображені в розділі «Опис приладу». У цій частині посібника йдеться про те, як їх правильно застосовувати.

### Полиця на дверцятах

- Підходить для зберігання яєць, консервованої рідини, напоїв у пляшках, упакованих продуктів тощо. Не кладіть на ці полиці багато важких предметів.
- Середні полиці на дверцятах можна розташувати на різній висоті відповідно до розмірів вашого приладу. Приберіть усі продукти з полиці, перш ніж підняти її вгору для зміни розташування.

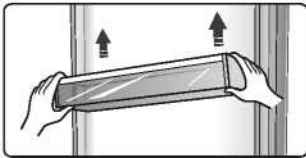

- Усі полиці на дверцятах можна знімати для чищення.

**Примітка.** На полиці є лотки для яєць.

### Полиця

- У холодильній камері є три скляні полиці. Їх можна розташувати на різній висоті за потреби.



- Виймаючи полиці, обережно витягніть їх вперед, доки вони не вийдуть із напрямних.
- Ставлячи полиці на місце, обережно перемістіть їх у вихідне положення, переконавшись, що ніщо не перешкоджає руху.

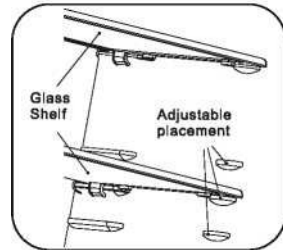

### Контейнери

- Контейнер на телескопічних висувних напрямних призначений для зберігання овочів і фруктів.

### Кришка контейнера

- Використовується для запобігання висиханню овочів. Вологість у контейнерах можна регулювати за допомогою повзунка.

### Контейнер і регулятор вологості

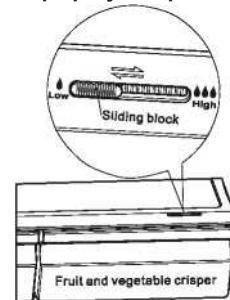

- За допомогою регулятора вологості встановлюється потік повітря в контейнері; сильніший потік повітря призводить до зниження вологості. Перемістіть регулятор вологості праворуч, щоб збільшити вологість.
- Високу вологість рекомендовано встановлювати для овочів, а низьку — для зберігання фруктів.

---

### **Використання шухляди морозильної камери**

- Шухляди морозильної камери підходять для зберігання продуктів, які потрібно заморозувати, як-от м'ясо, морозиво тощо.

**Увага!** Не зберігайте пляшки в морозильній камері, оскільки через заморозування вони можуть розірватися.

### **Використання холодильної камери**

Холодильна камера підходить для зберігання овочів і фруктів. Щоб їжа не висихала, а смаки не змішувалися, рекомендовано упаковувати різні продукти окремо.

#### **Увага!**

Не зачиняйте дверцята, якщо полиці, контейнери або телескопічні напрямні витягнуті. Це може призвести до пошкодження приладу.

- Щоб вийняти контейнер або шухляду морозильної камери для чищення, дотримуйтеся цих простих вказівок. Спорожніть контейнер; витягніть його до кінця. Підніміть контейнер із бічних повзунків. Повністю засуньте напрямні, щоб уникнути пошкодження під час зачинення дверцят.

## Корисні поради й підказки

### Поради з енергозбереження

Щоб заощадити енергію,

рекомендуємо дотримуватися зазначених нижче порад.

- З метою заощадження енерговитрат спробуйте не тримати дверцята відчиненими довго.
- Переконайтеся, що пристрій не розташований біля джерел нагрівання (пряме сонячне проміння, електрична духовка або плита тощо).
- Не встановлюйте температуру холоднішу, ніж це потрібно.
- Не зберігайте теплу їжу або рідину, що випаровується, у холодильнику.
- Розміщуйте прилад у сухому приміщенні, яке добре провітрюється. Див. розділ про встановлення нового приладу.
- Якщо на схемі показана правильна комбінація шухляд, контейнерів і полиць, не змінюйте їх розташування, оскільки так забезпечується найбільша енергоефективність.

### Поради щодо охолодження свіжих продуктів

- Не поміщайте гарячу їжу безпосередньо в холодильну або морозильну камеру, оскільки так збільшується внутрішня температура, через що компресор інтенсивніше працюватиме та споживатиме більше електроенергії.
- Упакуйте або загортайте продукти, особливо якщо вони мають сильний запах.
- Належним чином розташуйте продукти, щоб вони не перешкоджали вільній циркуляції повітря.

### Поради щодо охолодження

- М'ясо (усі види): загорніть у поліетилен і розмістіть на скляній полиці над шухлядою для овочів. Завжди дотримуйтеся рекомендацій

виробника щодо термінів зберігання продуктів.

- Приготовані страви, холодні страви тощо: їх потрібно накривати й можна розміщувати на будь-якій полиці.
- Фрукти й овочі: їх слід зберігати в спеціальній шухляді.
- Масло та сир: потрібно загортати в герметичну фольгу або поліетиленову плівку.
- Пляшки з молоком: мають бути закриті й зберігатися на полицях дверцят.

### Поради щодо заморожування

- Після першого пуску або перерви у використанні прилад має пропрацювати принаймні 2 години за найвищих значень параметрів. Після цього можна класти продукти в холодильник.
- Підготуйте невеликі порції їжі, щоб швидко та повністю їх заморозити. Згодом це дасть змогу розморозити лише потрібну кількість їжі.
- Загортайте їжу в алюмінієву фольгу або герметичні поліетиленові пакети.
- Запобігайте контакту свіжих, розморожених продуктів з уже замороженою їжею, щоб уникнути підвищення її температури.
- Споживання заморожених продуктів одразу після виймання з морозильної камери може спричинити обмороження шкіри.
- Рекомендовано на кожній замороженій упаковці робити примітку з датою заморожування, щоб стежити за часом зберігання.

### Поради щодо зберігання заморожених продуктів

- Переконайтеся, що продавець заморожених продуктів правильно їх

зберігав. • Після розморожування якість продуктів швидко погіршується, їх не слід заморозувати повторно. Не перевищуйте термін зберігання, указаний виробником продуктів харчування.

### **Вимкнення приладу**

Якщо прилад потрібно вимкнути на довгий час, виконайте зазначені далі

дії, щоб уникнути утворення цвілі в холодильнику.

1. Вийміть усі продукти.
2. Вийміть штепсель із розетки.
3. Очистьте й ретельно висушіть прилад зсередини.
4. Переконайтеся, що всі дверцята злегка відчинені для циркуляції повітря.

## **Чищення та догляд**

Для підтримання гігієни прилад (як зовнішні, так і внутрішні аксесуари) слід регулярно чистити принаймні кожні два місяці.

**Увага!** Під час чищення прилад має бути відключений від електромережі. Існує небезпека ураження електричним струмом! Перед чищенням вимкніть прилад і вийміть штепсель із розетки.

### **Чищення ззовні**

Щоб зберегти гарний зовнішній вигляд пристрою, слід регулярно чистити його.

— Протріть цифрову панель і панель керування чистою м'якою тканиною.

— Розпилюйте воду на ганчірку, а не безпосередньо на поверхню приладу. Так волога розподіляється на поверхні рівномірно.

— Очистьте дверцята, ручки та поверхні корпусу м'яким мийним засобом, а потім витріть сухою м'якою тканиною.

**Увага!**

— Не використовуйте гострі предмети, оскільки вони можуть подряпати поверхню.

— Не використовуйте для чищення розчинники, автомобільні мийні засоби, відбілювачі, ефірні олії, абразивні мийні засоби або органічні розчинники, зокрема бензол. Вони можуть пошкодити поверхню приладу та призвести до пожежі.

Чищення всередині

Потрібно регулярно чистити морозильну камеру всередині. Очищати простіше, коли в ній зберігається небагато продуктів. Протріть морозильну камеру всередині слабким розчином соди, а потім витріть теплою водою за допомогою викрученої губки або ганчірки. Перш ніж ставити полиці та контейнери назад, витріть поверхню насухо.

Ретельно висушіть усі поверхні та знімні деталі.

Хоча прилад автоматично розморожується, на внутрішніх стінках морозильної камери може з'явитися шар намерзання. Це трапляється, якщо дверцята морозильної камери часто відчиняються або залишаються відчиненими задовго. Якщо шар намерзання дуже товстий, виберіть час, коли в морозильній камері мало продуктів, і виконайте зазначені далі дії.

1. Вийміть продукти й контейнери, відключіть прилад від електромережі та відчиніть дверцята. Добре провітрити приміщення, щоб прискорити процес розморожування.
2. Коли розморожування завершиться, очистьте морозильну камеру відповідно до процедур,



описаних вище.

**Увага!** Не використовуйте гострі предмети, щоб видаляти лід із морозильної камери. Прилад можна знову вмикати й підключати до електромережі, тільки коли його внутрішні поверхні будуть повністю сухими.

#### **Очищення ущільнювача дверцят**

Підтримуйте чистоту ущільнювача дверцят. Через липку їжу та напої ущільнювач може прилипнути до корпусу й порватися, коли дверцята відчиняються. Промийте ущільнювач м'яким мийним засобом і теплою водою. Сполосніть і ретельно висушіть його після чищення.

**Увага!** Прилад можна вмикати, тільки коли ущільнювачі дверцят будуть

повністю сухими.

#### **Заміна світлодіодної лампи**

Попередження! Користувач не може самостійно замінювати світлодіодну лампу! Якщо світлодіодну лампу пошкоджено, зверніться до служби підтримки клієнтів за допомогою. Щоб замінити світлодіодну лампу, виконайте наведені нижче дії.

1. Відключіть прилад від електромережі.
2. Натисніть кришку лампи вгору та назовні, щоб зняти її.
3. Тримайте кришку світлодіодної лампи однією рукою та виймайте іншою, натискаючи на фіксатор роз'єму.
4. Замініть світлодіодну лампу та правильно її зафіксуйте.

## **Розморожування**

- Вода, що міститься в їжі або потрапляє всередину холодильника з повітрям через двері, може утворювати шар намерзання всередині. Охолодження послаблюється, якщо шар намерзання товстий.
- Цей холодильник обладнано системою, що запобігає утворенню інею та льоду: він регулярно автоматично розморожується та не потребує розморожування вручну. Вода, що утворюється під час розморожування, стікатиме до піддону через зливну трубку. Потім вода в піддоні випарується.

## Усунення несправностей

Якщо виникли проблеми з приладом або здається, що він працює неправильно, виконайте кілька простих дій, зазначених у цьому розділі, перш ніж телефонувати в сервісний центр.

**Попередження!** Не намагайтеся самостійно ремонтувати прилад. Якщо проблему не усунуто після виконання зазначених нижче дій, зверніться до кваліфікованого електрика, авторизованого сервісного інженера або магазину, де було придбано виріб.

Проблема	Можливі причини та способи усунення
Прилад працює неналежним чином	Переконайтеся, що шнур живлення вставлений у розетку правильно.
	Перевірте запобіжник або коло електропостачання; якщо необхідно, замініть.
	Температура навколишнього середовища дуже низька. Щоб вирішити цю проблему, спробуйте встановити температуру камери на вищий рівень.
	Цілком нормально, якщо морозильна камера не працює протягом циклу автоматичного розморожування або протягом деякого часу після ввімкнення приладу. Це потрібно для захисту компресора.
Запахи з камер	Можливо, потрібно очистити прилад усередині.
	Деякі продукти, контейнери або упакування утворюють запахи.
Шум від приладу	Цілком нормальним явищем є такі звуки: • звуки від роботи компресора; • шум від руху повітря маленьким двигуном вентилятора в морозильній камері або інших відділеннях; • звук булькотіння, схожий на кипіння води; • звуки перемикання під час автоматичного розморожування; • звуки клацання перед початком роботи компресора.
	Інші незвичні звуки, пов'язані з наведеними нижче причинами, за наявності яких потрібно перевірити прилад і вжити заходів. Корпус не вирівняний. Задня поверхня приладу торкається стіни. Пляшки або контейнери впали або котяться.
	Часті звуки роботи двигуна — це нормальне явище. Він має працювати більше за таких обставин: • установлена значно холодніша температура, ніж потрібно; • останнім часом у холодильнику зберігається багато теплих продуктів; • температура ззовні приладу надто висока; • дверцята відчиняються занадто часто або надовго; • після встановлення приладу або тривалої перерви в його експлуатації.
Безперервна робота двигуна	Часті звуки роботи двигуна — це нормальне явище. Він має працювати більше за таких обставин: • установлена значно холодніша температура, ніж потрібно; • останнім часом у холодильнику зберігається багато теплих продуктів; • температура ззовні приладу надто висока; • дверцята відчиняються занадто часто або надовго; • після встановлення приладу або тривалої перерви в його експлуатації.

У камері присутній шар намерзання	Перевірте розміщення продуктів у холодильнику: щоб вони не перекривали отвір для випуску повітря та забезпечували достатню вентиляцію. Переконайтеся, що дверцята повністю зачинено. Щоб видалити намерзання, див. розділ про чищення та догляд.
Температура всередині приладу зависока	Можливо, дверцята відчинялися надовго або занадто часто; або щось заважає зачинити їх; або прилад розташований без врахування потрібного проміжку з боків, знизу та зверху.
Температура всередині приладу занижена	Збільште температуру відповідно до розділу «Панель керування».
Дверцята складно зачинити	Перевірте, чи верхня частина холодильника нахилена назад на 10–15 мм, щоб дверцята самостійно зачинялися. Можливо, щось усередині приладу заважає зачинити їх.
Вода капає на підлогу	Неможливо правильно вирівняти піддон для води (розташований у задній нижній частині корпусу) або насадка для води (під верхньою частиною компресора) неправильно розташована та не спрямовує воду в цей піддон. Крім того, причиною може бути закупорювання патрубку для води. Можливо, знадобиться відсунути холодильник від стіни, щоб перевірити піддон і насадку для води.
Лампа не працює	<ul style="list-style-type: none"><li>• Можливо, світлодіодна лампа пошкоджена. Див. пункт про заміну світлодіодних ламп у розділі про чищення та догляд.</li><li>• Система керування вимкнула лампу, оскільки дверцята були відчинені надовго. Зачиніть і знову відчиніть дверцята, щоб повторно активувати лампу.</li></ul>

## Утилізація приладу

Заборонено утилізувати цей прилад разом із побутовими відходами.

Існує кілька варіантів утилізації:

- a) муніципалітетом передбачено план збору, згідно з яким електронне обладнання можна утилізувати щонайменш безкоштовно для користувача;
  - b) виробник приймає старий прилад для утилізації щонайменш безкоштовно для користувача;
  - c) оскільки старі вироби містять цінні матеріали, їх можна продати як металобрухт.
- Неконтрольована утилізація відходів у лісах і полях загрожуватиме вашому здоров'ю, якщо небезпечні речовини просочаться до підземних вод і потраплять до харчового ланцюжка.

	Належна утилізація виробу
	<p>Ця позначка означає, що відповідно до норм ЄС прилад не можна викидати разом із побутовим сміттям. Щоб уникнути можливих негативних наслідків для навколишнього середовища та здоров'я людей, а також задля екологічно безпечного повторного використання матеріалів слід забезпечити належну утилізацію приладу. Після закінчення строку експлуатації приладу зверніться до служби збору побутових відходів або продавця, у якого був придбаний виріб. Вони можуть забезпечити екологічно безпечну переробку приладу.</p>

Щоб їжа не зіпсувалася, дотримуйтеся наведених нижче вказівок.

- Якщо тримати дверцята відчиненими протягом тривалого часу, це може призвести до суттєвого підвищення температури у відсіках приладу.
- Регулярно чистьте поверхні, які можуть контактувати з їжею та відкритими зливними системами.
- Зберігайте сире м'ясо та рибу у відповідних контейнерах для холодильника, щоб вони не контактували з іншими продуктами та не могли потекти на них.
- Двозіркові морозильні камери підходять для зберігання попередньо заморожених продуктів, зберігання або приготування морозива та заготування кубиків льоду.
- Одно-, дво- та тризіркові морозильні камери не призначені для заморожування свіжих продуктів.

Номер	ВИДИ камер	Температура зберігання [°C]	Продукти для зберігання
1	Холодильник	+2~+8	Яйця, приготовані страви, фасовані продукти, фрукти й овочі, торти, напої, молочні та інші продукти, непридатні для заморожування.
2	(***)* — чотиризіркова морозильна камера	≤ -18	Морські (риба, креветки, молюски), прісноводні та м'ясні продукти (рекомендований термін зберігання — 3 місяці: що довший період зберігання, то більше втрачаються насиченість смаку та харчова цінність). Камера призначена для заморожування свіжих продуктів.
3	*** — тризіркова морозильна камера	≤ -18	Морські (риба, креветки, молюски), прісноводні та м'ясні продукти (рекомендований термін зберігання — 3 місяць: що довший період зберігання, то більше втрачаються насиченість смаку та харчова цінність). Камера не призначена для заморожування свіжих продуктів.
4	** — двозіркова морозильна камера	≤ -12	Морські (риба, креветки, молюски), прісноводні та м'ясні продукти (рекомендований термін зберігання — 2 місяць: що довший період зберігання, то більше втрачаються насиченість смаку та харчова цінність). Камера не призначена для заморожування свіжих продуктів.
5	* — однозіркова морозильна камера	≤ -6	Морські (риба, креветки, молюски), прісноводні та м'ясні продукти (рекомендований термін зберігання — 1 місяць: що довший період зберігання, то більше втрачаються насиченість смаку та харчова цінність). Камера не призначена для заморожування свіжих продуктів.

6	Нульовий відсік	-6~0	Свіжа свинина, яловичина, риба, куряче м'ясо, деякі фасовані харчові продукти тощо (рекомендується вживати в день приготування, бажано не пізніше 3 днів). Частково герметично запаковані оброблені продукти (не призначені для заморожування).
7	Відсік для охолодження	-2~+3	Свіжа/заморожена свинина, яловичина, курка, прісноводні продукти тощо. (У разі зберігання продуктів протягом 7 днів при температурі нижче 0 °С і вище 0 °С рекомендується споживати продукти в той самий день, бажано не пізніше 2 днів.) Морепродукти (рекомендується зберігати щонайбільше 15 днів при температурі не вище 0 °С).
8	Відсік для зберігання свіжих продуктів	0~+4	Свіжа свинина, яловичина, риба, курка, приготовані страви тощо (рекомендується вживати в день приготування, бажано не пізніше 3 днів).
9	Відсік для вина	+5~+20	Червоне, біле, ігристе вино тощо.

Примітка. Зберігайте різні продукти у відповідних відсіках або згідно з температурою зберігання, установленою для придбаних продуктів.

- Якщо охолоджувальний прилад залишається пустим протягом тривалого періоду, вимкніть його, розморозьте, очистьте, висушіть і лишть дверцята відчиненими, щоб у ньому не з'явилася пліснява.

**Щоб очистити диспенсер для води (для приладів із диспенсером для води), виконайте вказані нижче дії.**

- Очистьте резервуари для води, якщо вони не використовувалися протягом 48 годин; промийте систему подачі води, підключену до водопроводу, якщо вода не використовувалася протягом 5 днів.

**ПОПЕРЕДЖЕННЯ!** Перш ніж класти продукти в холодильник, їх слід помістити в пакети, а рідини — у пляшки або контейнери з кришками, щоб не виникло проблем з очищенням конструкції приладу.

**Hisense**

life reimagined