

**Hisense**  
life reimagined

**Hisense**  
life reimagined

## UPUTSTVO ZA UPORABU

Prije uporabe ovog uređaja, pažljivo pročitajte ovaj priručnik i sačuvajte ga za buduću uporabu.

WFQR1014EVAJM\*  
WFQR1014EVAJMW\*  
WFQR1214VAJM\*  
WFQR1214VAJMW\*

Hrvatski

## UPUTE ZA KORIŠTENJE

### INFORMACIJE O SIGURNOSTI

#### PRIJE UPORABE PERILICE RUBLJA

#### MJERE OPREZA I OPĆE PREPORUKE

#### OPIS PERILICE RUBLJA

#### HITNO OTVARANJE VRATA

#### PRIJE PRVOG CIKLUSA PRANJA

#### PRIPREMA PRANJA

#### DETERDŽENTI I ADITIVI

#### NJEGA I ODRŽAVANJE

#### VODIČ ZA RJEŠAVANJE PROBLEMA

#### PRIJEVOZ / RUKOVANJE

#### ELEKTRIČNI PRIKLJUČAK

#### VODIČ ZA INSTALACIJU

## INFORMACIJE O SIGURNOSTI

1. Proizvođač zadržava pravo na bilo kakve izmjene na proizvodu koje bi se mogle smatrati potrebnima ili korisnima bez obavještanja o tome u ovoj uputi za uporabu.
2. Prije rada s novom perilicom rublja, pažljivo pročitajte ove upute i zadržite ih za buduću uporabu. Ako ste ih slučajno izgubili, zatražite korisničku službu za e-kopiju ili tiskanu kopiju.
3. Perilicu rublja priključite na uzemljenu električnu utičnicu i provjerite imate li funkcionalan priključak za vodu.
4. Ovaj uređaj nije namijenjen uporabi od strane osoba (uključujući djecu) smanjenih fizičkih, osjetilnih ili mentalnih sposobnosti ili s nedostatkom znanja i iskustva, osim ako su pod nadzorom osobe zadužene za njihovu sigurnost.
5. Djeca od 8 godina nadalje i osobe smanjenih psihofizičkih, osjetilnih ili mentalnih sposobnosti ili s nedovoljnim iskustvom i znanjem smiju koristiti ovaj uređaj samo ako im je osiguran nadzor ili ako su im dane upute za uporabu uređaja na siguran način te ako razumiju uz to vezane opasnosti. Djeca se ne smiju igrati s ovim uređajem. Djeca ne smiju bez nadzora čistiti ili održavati ovaj uređaj.
6. Djecu treba nadzirati kako bi se osiguralo da se ne igraju s ovim uređajem.
7. Ako je napojni kabel oštećen, mora ga zamijeniti proizvođač ili ovlašteni servis kako bi se izbjegle opasnosti.
8. Molimo da koristite nove komplete koji su isporučeni uz uređaj, korišteni kompleti nisu namijenjeni za ponovnu uporabu.
9. Za uređaje s ventilacijskim otvorima u podnožju, tepih ne smije blokirati otvore.

10. Djecu mlađu od 3 godine treba držati podalje od uređaja, osim kada su pod stalnim nadzorom.
11. Najveći dopušteni ulazni tlak vode, 1 MPa, za uređaje namijenjene priključenju na vodovod. Minimalni dopušteni ulazni tlak vode, 0,1 MPa, ako je to potrebno za ispravan rad uređaja.
12. Maksimalni kapacitet pranja je 10/12kg.
13. Ovaj je uređaj namijenjen isključivo uporabi u kućanstvu.
14. Ovaj je uređaj namijenjen uporabi u kućanstvima i za slične primjene kao što su;
  - kuhinjski prostori za osoblje u trgovinama, uredima i drugim radnim okruženjima; seoske kuće;
  - od strane klijenata u hotelima, motelima i drugim okruženjima rezidencijalnog tipa;
  - okruženja tipa noćenja s doručkom;
  - područja za komunalnu upotrebu u stambenim blokovima ili u praonicama rublja.

## **PRIJE UPORABE PERILICE RUBLJA**

### **1. Uklanjanje ambalaže i pregled**

- Nakon uklanjanja ambalaže provjerite postoje li oštećenja na uređaju.
- Ako sumnjate na oštećenje, nemojte koristiti uređaj i obratite se servisu ili zastupniku od kojeg ste kupili ovaj uređaj.
- Provjerite jesu li isporučeni svi dodaci i dijelovi.
- Ambalažu (plastične vrećice, polistirenski dijelove itd.) držite izvan dohvata djece jer su potencijalno opasni.

### **2. Uklanjanje transportnih vijaka**

- Perilica je opremljena transportnim vijcima kako bi se izbjegla eventualna oštećenja unutrašnjosti tijekom transporta.  
Prije uporabe uređaja obavezno uklonite transportne vijke.
- Nakon njihovog uklanjanja prekrijte otvor s 4 plastična poklopca.

### **3. Postavite perilicu rublja**

- Uređaj pomaknite bez pridržavanja radne ploče.
- Uređaj postavite na čvrstu i ravnu površinu, po mogućnosti u kut sobe.
- Osigurajte stabilnost sve 4 noge, a zatim provjerite jeste li postavili uređaj za pranje u ravnini (koristite libelu).
- Pazite da tepih ili drugi materijal ne zaklanja ventilacijske otvore na dnu perilice (ako su dostupni na vašem modelu).

### **4. Dovod vode**

- Spojite crijevo za dovod vode u skladu s propisima vaše lokalne vodovodne tvrtke.
- Dovod vode – ovisno o modelima:
  - Jedan ulaz – samo hladna voda
  - Dvostruki ulaz – topla i hladna voda
- Slavina za vodu:  $\frac{3}{4}$  navojni priključak crijeva

## 5. Odvod

- Spojite odvodno crijevo na sifon ili ga zakačite preko ruba sudopera pomoću isporučenog sifona.
- Ako je perilica rublja povezana s integriranim sustavom odvodnje, pobrinite se da je sustav ima otvor za ventilaciju kako bi se izbjeglo istodobno punjenje i ispuštanje vode (efekt sifona).
- Čvrsto spojite odvodno crijevo kako biste spriječili opekline tijekom odvodnje vode.

## 6. Električni priključak

- Električne priključke mora izvesti kvalificirani tehničar, sukladno uputama proizviđača i važećim mjerodavnim sigurnosnim odredbama.
- Podaci o naponu, potrošnji energije i uvjetima zaštite navedeni su na unutarnjoj strani vrata.
- Uređaj mora biti spojen na električnu mrežu putem utičnice s uzemljenjem, sukladno važećim odredbama. Prema zakonu, perlica rublja mora biti uzemljena. Proizvođač otklanja svu odgovornost za oštećenje imovine ili ozljeda osoba, odnosno životinja, do kojih je došlo zbog nepoštivanja gore navedenih smjernica.
- Ne koristite produžne kabele ni višestruke utičnice. Uvjerite se da utičnica ima dovoljan napon za pogon uređaja tijekom grijanja.
- Prije bilo kakvog održavanja perlice, isključite je iz mrežnog napona.
- Nakon postavljanja, mora biti osiguran pristup do mrežnog utikača, ili do isključenja iz naponske mreže putem dvopolnog prekidača
- Nemojte koristiti perlicu ako se oštetila u prijevozu. Obavijestite postprodajni servis.
- Zamjenu električnog kabela smije izvršiti isključivo postprodajni servis.
- Uređaj se smije koristiti samo u kućanstvu za to propisane svrhe.

### Minimalne dimenzije kućišta:

širina: 615 mm

visina: 855 mm

Dubina: pogledajte tablicu programa

## MJERE OPREZA I OPĆE PREPORUKE

### Ambalaža

- Ambalaža sa simbolom recikliranja može se reciklirati. Odložite je u odgovarajući reciklažni spremnik.

### Odlaganje ambalaže i uklanjanje rabljenih perilica rublja

Perilica rublja izrađena je od materijala za višekratnu uporabu. Mora se zbrinuti u skladu s važećim lokalnim propisima o zbrinjavanju otpada.

Prije odlaganja molimo da uklonite ostatke deterdženta, oštetite kuku na vratima uređaja te odrežite napojni kabel kako bi uređaj postao neupotrebljiv. Ovaj uređaj je označen u skladu s europskom direktivom o otpadu električne i elektroničke opreme (WEEE).



Osiguravajući pravilno odlaganje ovog proizvoda, pomoći ćete u sprječavanju potencijalnih negativnih posljedica na okoliš i ljudsko zdravlje do kojih može doći uslijed nepravilnog odlaganja ovog proizvoda.

Ovaj simbol na proizvodu ili njegovoj ambalaži znači da se dotrajali proizvod ne smije tretirati kao otpad iz kućanstva. Umjesto toga, on se treba odvesti na odgovarajuće mjesto za sakupljanje električne i elektroničke opreme radi recikliranja. Ispravnim zbrinjavanjem ovog proizvoda pomoći ćete u sprječavanju negativnih posljedica po zdravlje okoliša i ljudi do kojih bi inače došlo uslijed nepravilnog rukovanja ovim proizvodom. Obratite se svojoj lokalnoj službi nadležnoj za zbrinjavanje otpada iz kućanstava ili trgovini u kojoj ste kupili ovaj proizvod.

### Lokacija i okruženje

- Uređaj se može postaviti isključivo u zatvorenim prostorima. Ne preporučuje se ugradnja u kupaonicu ili na druga mjesta gdje je veća količina vlažnog zraka.
- Nemojte čuvati zapaljive tekućine u blizini uređaja.

### Sigurnost

- Ne ostavljajte uređaj priključen u struju kada nije u uporabi. Nikada nemojte uključivati ili isključivati utikač iz utičnice ako su vam ruke mokre.
- Zatvorite slavinu.
- Prije čišćenja i održavanja isključite uređaj ili izvucite napojni kabel iz utičnice.
- Vanjski dio uređaja očistite vlažnom krpom. Ne koristite abrazivne deterdžente.
- Nemojte primjenjivati silu prilikom otvaranja vrata ili ih koristiti kao stepenicu.

## OPIS PERILICE RUBLJA

1. Radna površina
2. Upravljačka ploča
3. Dozator deterdženta
4. Vrata
5. Poklopac pumpe
6. Podesive noge

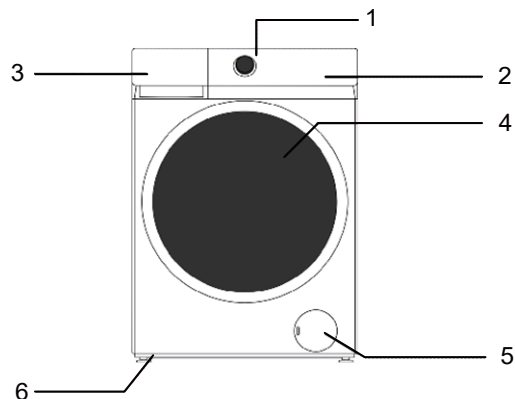

Raspored i izgled upravljačke ploče ovise o modelu uređaja..

## HITNO OTVARANJE VRATA

U slučaju da ne možete otvoriti vrata zbog nestanka struje ili drugih posebnih okolnosti, sigurnosna poluga koja se nalazi na vratima drenažne pumpe može se koristiti za hitno otvaranje.

Napomena:

1. Ne upotrebljavajte je dok uređaj radi normalno;
2. Prije rada, provjerite je li se bubanj prestao okretati, temperaturu i je li razina vode niža od otvora bubnja. Ako je razina vode visa od otvora, ispuštite vodu kroz odvodnu cijev (ako je moguće) ili polaganim odvrtnjem filtra.
3. Način rada: Otvorite poklopac vrata drenažne pumpe, povucite ručicu za zaključavanje uz pomoć alata, nakon čega ćete moći otvoriti vrata (naznačeno na slici).

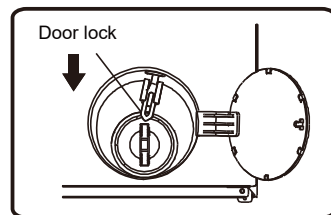

## PRIJE PRVOG CIKLUSA PRANJA

Kako biste uklonili svu preostalu vodu korištenu prilikom ispitivanja koja vrši proizvođač, preporučujemo izvođenja kratkog ciklusa pranja bez rublja.

- 1 Otvorite slavinu.
- 2 Zatvorite vrata.
- 3 Dodajte malu količinu deterdženta (oko 30 ml) u središnji odjeljak spremnika za deterdžent .
- 4 Odaberite i pokrenite kratki program (pogledajte brzi vodič)

## PRIPREMA CIKLUSA PRANJA

### 1. Razvrstajte rublje prema...

#### • Vrsti tkanine/simbolu na etiketi

Pamuk, miješana vlakna, rublje koje se lako održava/sintetika, vuna, ručno perivi artikli.

#### • Boji

Odvojite rublje u boji od bijelog. Novo rublje u boji perite odvojeno.

#### • Punjenje

Perite rublje različite veličine zajedno kako biste poboljšali učinkovitost pranja i raspodjelu u bubnju.

#### • Osjetljivo

Wash Operite male komade (npr. najlonske čarape, pojaseve itd.) i predmete s kopčama (npr. grudnjake) u vrećici za pranje ili u jastučnici s patentnim zatvaračem. Uvijek uklonite prstene sa zavjesa ili perite zavjese s prstena u pamučnoj vrećici.

### 2. Isprazite sve džepove

Novčići, sigurnosne igle itd., mogu oštetiti vaše rublje kao i bubanj te unutrašnjost uređaja.

### 3. Zatvarači

Povucite zatvarače i zakopčajte dugmad ili kopče; slobodne pojaseve ili trake treba zavezati zajedno

#### Uklanjanje mrlja

Krv, mlijeko, jaja itd. općenito se automatski uklanjaju u enzimskoj fazi programa.

- Kako biste uklonili mrlje od crvenog vina, kave, čaja, trave, voća, itd. dodajte sredstvo za uklanjanje mrlja u odjeljak glavnog pranja u spremniku deterdženta..
- Ako je potrebno, vrlo prljava područja prethodno tretirajte sredstvom za uklanjanje mrlja..

### Bojanje

- Koristite samo boje i izbjeljivače koji su pogodni za perilice rublja..
- Slijedite upute proizvođača.
- Boje ili izbjeljivači mogu zamrljati plastične i gumene dijelove perilice rublja.

### Punjenje perilice rubljem

1. Otvorite vrata.
2. Stavljajte artikle jedan po jedan u bubanj, ali ga nemojte prepuniti. Pridržavajte se količina rublja navedenih u tablici programa.

Napomena: prekomjerno punjenje uređaja dovest će do nezadovoljavajućih rezultata pranja i izgužvanog rublja.

3. Zatvorite vrata.

## DETERDŽENTI I ADITIVI

Uvijek koristite deterdžent visoke učinkovitosti s niskom razinom pjene za uređaj koji ima otvor za punjenje s prednje strane.

Izbor deterdženta ovisi o:

- Vrsti tkanine (pamuk, jednostavno održavanje/ sintetika, osjetljivo rublje, vuna).
- Napomena: Za pranje vune koristite isključivo odgovarajuće deterdžente
- Temperaturi pranja
- Stupnju i vrsti zaprljanja

Napomene:

Moguće bijele tragove na tamnim materijalima uzrokuju netopivi sastojci koje sadrže deterdženti u prahu bez fosfata. Ako dođe do toga, protresite ili iščetkajte materijal, ili koristite tekući deterdžent. Koristite jedino deterdžente i aditive posebno proizvedene za kućne perilice. Kad koristite sredstva protiv kamenca, boje ili izbjeljivače za pretpiranje (ako postoji na vašem modelu), uvjerite se da su prikladni za korištenje u kućnim perilicama rublja. Sredstva protiv kamenca mogu sadržavati komponente koje mogu oštetiti dijelove vaše perilice. Nemojte koristiti nikakva otapala (npr. terpentini, benzin). Nemojte strojno prati materijale koje ste tretirali otapalima ili zapaljivim tekućinama.

### Doziranje

Slijedite preporuke o doziranju navedene na ambalaži deterdženta. One ovise o:

- Stupnju i vrsti zaprljanja
- Količini rublja za pranjePuna perilica: slijedite upute proizvođača; polu puna perilica: 3/4 količine koja se upotrebljava za punu perilicu; minimalna količina rublja (oko 1 kg): 1 / 2 količine koja se upotrebljava za punu perilicu.
- Tvrdoci vode na vašem području (potražite informacije od vodoopskrbne tvrtke). Meka voda zahtijeva manje deterdženta od tvrde.

### Napomene:

Previše deterdženta može stvoriti pretjeranu pjenu, što pogoršava učinkovitost pranja. Ako perilica ustanovi da ima previše pjene, to može spriječiti centrifugiranje.

Premalo deterdženta može tijekom vremena posiviti robu te također dovesti do stvaranja naslaga vapnenca na sustavu grijanja, bubnju i cijevima.

### Gdje staviti deterdžent

Ladica za deterdžent ima tri odjeljka (sl. A)

#### Odjeljak za deterdžent

- Deterdžent
- Sredstvo za uklanjanje mrlja
- Omekšivač vode

#### Odjeljak za omekšivač

- Omekšivač tkanina
- Ulijte aditive samo do oznake "Max"

#### Odjeljak za deterdžent u prahu

- Kada je funkcija automatskog doziranja otkazana, stavite deterdžent u ovaj odjeljak

### Napomene:

- Deterdžente i aditive čuvajte na suhom i daleko od dosega djece.

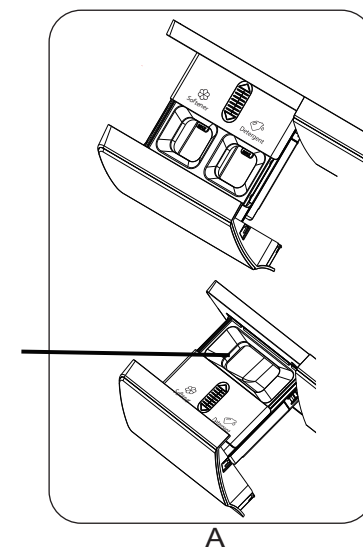

A

- Kako biste izbjegli probleme s doziranjem vrlo koncentriranih i tekućih deterdženata, upotrijebite **posebnu kuglu za doziranje ili vrećicu koje ste dobili uz deterdžent. Kuglu ili vrećicu položite izravno u bubanj.**
- **Ako koristite sredstva za uklanjanje kamenca,** bojanje ili izbjeljivače, provjerite jesu li namijenjeni za uporabu u perilici. Sredstva za uklanjanje kamenca mogu sadržavati sastojke koji mogu nagrizati dijelove perilice.
- Ne koristite otapala (terpentin, benzin itd.)

## NJEGA I ODRŽAVANJE

### Vanjski dijelovi i kontrolna ploča

- Čistite mekom, vlažnom krpom.
- Čistite neutralnim sredstvom za čišćenje (nemojte koristiti abrazivna sredstva)
- Osušite mekom krpom.

### Brtva na vratima

- Očistite je vlažnom krpom kad je to potrebno
- Periodično provjeravajte stanje brtve na vratima.

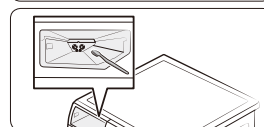
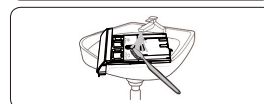
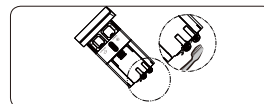
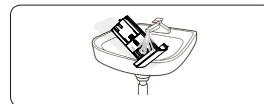
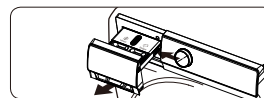

### Spremnik za deterdžent

1. Izvadite spremnik iz uređaja dok držite polugu za otpuštanje u unutarnjoj strani ladice.
2. Otvorite poklopce oba odjeljka, dodajte vodu i protresite kako biste uklonili ostatke sapuna. Ponavljajte postupak sve dok spremnik nije čist.
3. Očistite poklopce ventila oba odjeljka mekom četkom.
4. Očistite dijelove ladice mekom četkom pod mlazom vode.
5. Udubljenja unutar ladica očistite mekom četkom. Obavezno očistite poklopce kako biste spriječili začepljenja.
6. Nakon završetka čišćenja, pomaknite ladicu natrag u početni položaj, osigurajte da može uvući u potpunosti.

### Filtar

Preporučujemo vam redovito provjeravanje i čišćenje filtra, najmanje dva ili tri puta godišnje.

#### Pogotovo:

- Ako uređaj ne ispušta vodu ili ako ne izvodi cikluse centrifuge.
- Ako je pumpa blokirana stranim tijelom (npr. gumbi, kovanice ili sigurnosne igle.)

#### VAŽNO:

Prije pražnjenja uređaja uvjerite se da se voda ohladila

1. Isključite uređaj i iskopčajte ga iz utičnice.
2. Umetnite alat poput odvijača s urezom u mali otvor donje pregrade, snažno

pritisnite pregradu udesno i otvorite je.

3. Postavite ravnu posudu ispod vrata filtra, a zatim ispustite vodu kroz odvodnu cijev (pogledajte ispuštanje preostale vode za pojedine metode rada). Zatim otpustite filter u smjeru suprotnom od kazaljke na satu, potpuno ga odvrnite i uklonite.
4. Očistite filter i komoru filtra.
5. Provjerite kreće li se rotor pumpe slobodno.
6. Ponovno umetnite filter i zakrenite ga do kraja u smjeru kazaljke na satu.
7. Ponovno postavite postolje.

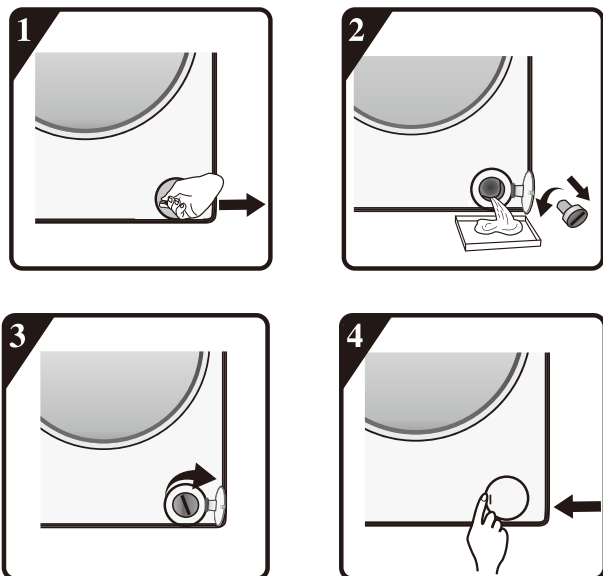

### Crijevo za dovod vode

Redovito provjeravajte krhkost i pukotine na dovodnom crijevu, po potrebi ga zamijenite novim crijevom istog tipa (dostupno u postprodajnom servisu ili u specijaliziranim trgovinama).

### Mrežasti filter priključka vode

Redovito ga provjeravajte i čistite.

Za perilice s dovodnim crijevom kao na slikama.

1. Zatvorite slavinu i olabavite cijev za vodu na slavini.
2. Očistite unutarnji mrežasti filter i ponovno zavijte cijev za vodu na slavinu.
3. Sada odvijte dovodno crijevo na stražnjoj strani perilice rublja.
4. Izvucite mrežasti filter iz spoja na perilicu univerzalnim kliještima i očistite ga.
5. Ponovo postavite mrežasti filter i zavijte dovodno crijevo.
6. Otvorite slavinu i uvjerite se da spojevi ne puštaju vodu.

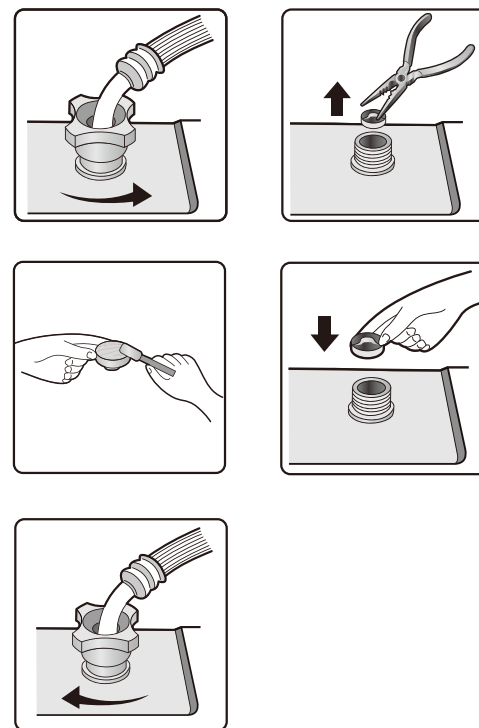



## VODIČ ZA RJEŠAVANJE PROBLEMA

Ovisno o modelu, vaša perilica rublja opremljena je raznum automatskim sigurnosnim funkcijama. To omogućuje pravovremeno otkrivanje kvarova, a sigurnosni sustav može reagirati na odgovarajući način. Kvarovi su često toliko mali da se mogu riješiti u roku od nekoliko minuta.

### **Perilica rublja se ne može pokrenuti, niti jedna žaruljica ne svijetli.**

Provjerite:

- Jeste li mrežni utikač umetnuli u utičnicu i uključili napajanje
- Funkcionira li zidna utičnica ispravno (za testiranje upotrijebite stolnu lampu ili sličan uređaj).

### **Perilica rublja se ne može pokrenuti...**

Provjerite:

- Jesu li vrata pravilno zatvorena ;
- Tipka "Start/Pauza" je pritisnuta;
- Indikator "zatvorena slavina za vodu" svijetli. Otvorite slavinu za vodu i pritisnite tipku "Start/Pauza"..

### **Uređaj se zaustavlja tijekom programa (razlikuje se ovisno o modelu)**

Provjerite:

- Provjerite ima li unutar uređaja previse pjene. Uređaj će se automatski pokrenuti nakon određenog razdoblja.
- Aktiviran je sigurnosni sustav perilice rublja (pogledajte "Tablicu opisa kvarova").

### **Ostaci deterdženta i omekšivača ostaju u ladici nakon pranja.**

Provjerite:

- Jesu li rešetkasti pokrov iz odjeljka za omekšivač i razdjelnik iz glavnog odjeljka pravilno postavljeni te jesu li svi dijelovi čisti (pogledajte "Čišćenje i održavanje").
- Ulazi li u uređaj dovoljna količina vode. Mrežasti filtri na dovodnoj cijevi mogu biti blokirani ((pogledajte "Čišćenje i održavanje").

### **Uređaj vibrira tijekom ciklusa centrifuge.**

Provjerite:

- Je li perilica rublja ravna i čvrsto stoji na sve četiri noge;
- Jesu li uklonjeni transportni vijci. Prije uporabe uređaja neophodno je ukloniti transportne vijke.

### **Konačni rezultati centrifuge nisu zadovoljavajući**

Perilica rublja ima sustav za otkrivanje i ispravljanje neravnoteže. Ako su stavljene teški predmeti (npr. ogrtači za kupanje), ovaj sustav može automatski smanjiti brzinu centrifuge ili čak potpuno prekinuti centrifugu kako bi zaštitio perilicu rublja.

- Ako je rublje na kraju ciklusa još uvijek prevlažno, uklonite neke predmete i ponovite ciklus centrifuge.
- Prevelika količina pjene može spriječiti okretanje. Upotrijebite točnu količinu deterdženta.
- Provjerite je li brzina centrifuge postavljena na "0".

### **Ako vaša perilica rublja ima prikaz vremena: početno prikazano vrijeme programa produžuje / skraćuje se za određeno vrijeme: Perilica rublja se prilagođava čimbenicima koji mogu utjecati na trajanje programa pranja, npr.:**

- Prekomjerno stvaranje pjene;
- Neuravnoteženost zbog teških predmeta;
- Produljeno vrijeme zagrijavanja zbog smanjene temperature ulazne vode;

Zbog ovakvih utjecaja, preostalo vrijeme u izvođenju programa se preračunava i po potrebi ažurira. Uz to, tijekom faze punjenja, perilica određuje punjenje i prema potrebi prilagođava prikazano početno vrijeme programa, Tijekom takvih razdoblja ažuriranja na zaslonu se pojavljuje animacija.

## Kvar vrućeg i hladnog punjenja – za modele s dvostrukim ulazima

### Ako želite spojiti toplu i hladnu vodu (Slika.1):

- 1 Učvrstite crveno označeno dovodno crijevo na slavinu tople vode i na ulazni ventil s crvenim filtrom na stražnjoj strani uređaja.
- 2 Pričvrstite drugo dovodno crijevo na slavinu hladne vode i na ulazni ventil s plavim filterom na stražnjoj strani uređaja.

### Uvjerite se:

- a) Priklučci su čvrsto spojeni.
- b) Nemojte okretati njihov položaj (npr.hladno punjenje u topli ulazni ventil i obrnuto).

### Ako želite spojiti samo hladno punjenje, slijedite dolje navedene upute (Slika. 2):

- 1 Trebat će vam Y konektor. Možete ga kupiti u lokalnog dobavljača u željezariji.
- 2 Pričvrstite Y konektor na slavinu za hladno punjenje.
- 3 Spojite dva ulazna ventila na stražnjem dijelu uređaja na priključak.Y konektora pomoću priloženih crijeva.

### Za modele s jednim ulazom

Učvrstite dovodno crijevo na slavinu hladne vode i na ulazni ventil na stražnjoj strani uređaja (Slika. 3).

### Osigurajte da:

Svi priključci su čvrsto fiksirani.

**Nemojte dopustiti djeci da upravljaju, penju se, budu u blizini ili unutar perilice rublja.**

**Imajte na umu da se tijekom ciklusa pranja može povećati temperature površine vrata.**

**Nužan je pomni nadzor kada se uređaj koristi u blizini djece.**

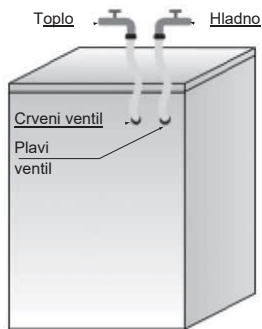

Fig.1

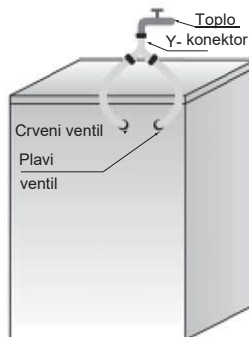

Fig.2



Fig.3

## Šifra kvara

Perilica se zaustavlja tijekom trajanja programa. Na zaslonu se prikazuju greške "F01", "F03", "F13", "F14", "F24", greške od "F04" do "F98" ili "Unb".

Lista kodova grešaka	
Prikazuje se na zaslonu	Opis kvara
"F01"	Kvar dotoka vode
"F03"	Kvar u odvodnji
"F13"	Kvar brave vrata
"F14"	Otključavanje vrata
"F24"	Preljevanje ili previse pjene
Kod kvara, "F04-F98"	Kvar elektroničkog modula.
"Unb"	Alarm koji označava neravnotežu

### Na zaslonu se prikazuje "F01"

Uređaj se ne puni vodom ili nema dovoljno vode. Provjerite: Slavina

- je potpuno otvorena i pritisak vode je dovoljno jak.
- Cijev za dovod vode je zapetljena.
- Mreža za filtriranje ulazne cijevi za vodu je blokirana (pogledajte "Čišćenje i održavanje")
- Vodovodna cijev je smrznuta.

Pritisnite tipku "Start / Pauza nakon uklanjanja kvara.

Ako se greška ponovno dogodi, obratite se servisu (pogledajte "Servis")

### Na zaslonu se prikazuje "F03"

Perilica nije prazna. Uređaj zaustavlja izvršavanje programa. Isključite uređaj i napajanje. Provjerite:

- Cijev za dovod vode je zapetljena.
- Filter u odvodnoj pumpi je blokirana (pogledajte čišćenje filtra u odvodnoj pumpi)

## VAŽNO:

**Prije pražnjenja uređaja uvjerite se da se voda ohladila.**

- Cijev za dovod vode je zaleđena.

Ponovno uključite uređaj.

Odaberite i pokrenite program "Centrifuga" ili pritisnite tipku "Uključeno / Isključeno" na minimalno 3 sekunde i ponovno pokrenite željeni program.

Ako se pogreška ponovi, obratite se servisu (pogledajte odjeljak servis).

#### **Ako je prikazan kod kvara "F13"**

Zaključavanje vrata je neuobičajeno. Pokrenite program 3 puta kako biste provjerili jesu li vrata zatvorena.

Ponovno ih otvorite ili zatvorite.

Nakon uklanjanja kvara pritisnite tipku "Start / Pauza". Ako se greška ponovno dogodi, isključite napajanje i kontaktirajte servis.

#### **Ako je prikazan kod kvara "F14"**

Otvaranje vrata.

Radnja: Pritisnite tipku "Start / Pauza". Uređaj će pokušati otvoriti vrata. Alarm se neće ugasiti dok se vrata ne otključaju. Pritisnite tipku "Uključeno / Isključeno" da biste ponovno pokrenuli uređaj i alarm će se ukloniti.

#### **Ako je prikazan kod kvara "F24"**

Razina vode doseže razinu prelijevanja.

Uklonite ga pritiskom na tipku "Start / Pauza" i ispustite vodu

Odaberite i pokrenite traženi program. Ako se kvar ponovno dogodi, isključite napajanje i kontaktirajte servis.

#### **Ako je drugačije prikazan kod kvara od "F04" do "F98"**

Greška elektroničkog modula.

Pritisnite i držite tipku "Uključeno / Isključeno" dvije sekunde da biste isključili uređaj. Nakon uklanjanja kvara pritisnite tipku "Uključeno / Isključeno".

Ako se kvar ponovno dogodi, isključite napajanje i kontaktirajte servis..

#### **Ako je prikazan kod kvara "Unb"**

Alarm se rješava sljedećim metodama.

##### 1. Namatanje rublja

Pritisnite tipku "Uključeno / Isključeno" na dvije sekunde za isključivanje, otvorite vrata, protresite odjeću i vratite je u perilicu, a zatim odaberite program centrifuge da se ponovno osuši.

##### 2. Težina rublja - lagano rublje

Pritisnite tipku "Uključeno / Isključeno" na dvije sekunde za isključivanje, otvorite vrata, stavite jedan ili dva ručnika, a zatim odaberite program centrifuge da se ponovno osuši.

## **POSTPRODAJNI SERVIS**

### **Prije kontaktiranja posprodajnog servisa:**

1. Pokušajte sami riješiti problem (Pogledajte vodič za rješavanje problema)
2. Ponovno pokrenite program da biste provjerili je li se problem sam riješio.
3. Ako perilica i dalje neispravno radi, nazovite postprodajni servis.

## **TRANSPORT / RUKOVANJE**

Nikada nemojte pridržavati uređaj za radnu ploču tijekom transporta.

1. Izvucite mrežni utikač.
2. Zatvorite slavinu.
3. Odspojite dovodna i odvodna crijeva.
4. Uklonite svu vodu iz crijeva i iz uređaja (pogledajte "Uklanjanje filtra").
5. Ugradite transportne vijke (obavezno).
6. Uređaj je težak preko 55 kg, za pomicanje su potrebne dvije osobe.

## **ELEKTRIČNI PRIKLJUČAK**

### **Koristite isključivo utičnicu s uzemljenjem.**

- Nemojte koristiti produžne kablove ili višestruke utičnice.
- Opskrba električnom energijom mora biti primjerena za jakost struje od 10 A.
- Električni priključci moraju biti izvedeni u skladu s lokalnim propisima.
- Kabel električnog napajanja može biti zamijenjen isključivo od strane ovlaštenog električara.



## **UPUTSTVA ZA UGRADNJU**



**BUKA, PEKOMJERNE VIBRACIJE I ISTJECANJE VODE MOGU NASTATI NEPRAVILNOM UGRADNJOM.**

**UREĐAJ NIKAD NE POMIČITE PODIŽUĆI GA ZA RADNU PLOČU.**

- Prije uporabe pročitajte ova "Uputstva za ugradnju".
- Zadržite ova "Uputstva za ugradnju" za buduću uporabu.
- Opće preporuke o odlaganju ambalaže pročitajte u UPUTSTVU ZA UPOTREBU.

## ISPORUČENI DIJELOVI

- Paket s malim predmetima



Upute za uporabu, vodič za ugradnju, jamstveni list (ovisi o modelu).

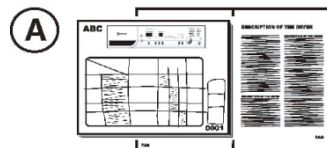

4 plastična poklopca

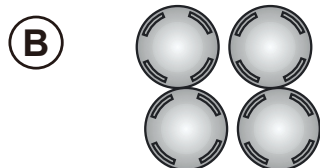

Ključ



- Dovodno crijevo (unutar uređaja ili je već ugrađeno)  
Dovodno crijevo hladne vode  
Dovodno crijevo vruće vode (ako je dostupno, ovisno o modelu).



- Sifon (unutar uređaja ili je već ugrađen)

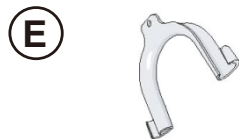

- Donji poklopac (ovisno o modelu)

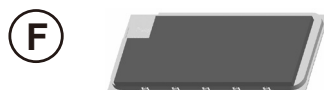

## PRIJE UPORABE UREĐAJA, UKLONITE TRANSPORTNE VIJKE!

**Važno:** Transportni vijci koji nisu uklonjeni mogu oštetiti uređaj.

1. Odvrnite sve transportne vijke s ključem za otprilike 30 mm slijedeći smjer prikazane strelice (nemojte ih odvrnuti do kraja).

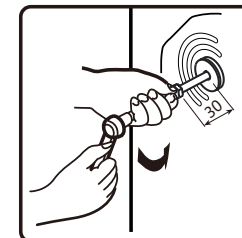
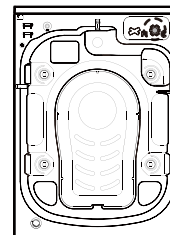

2. Gurnite četiri transportna vijka u vodoravnom smjeru prema unutra i olabavite transportni vijak.

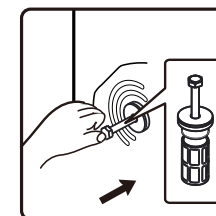

3. Izvucite transportne vijke zajedno s gumenim i plastičnim dijelom.

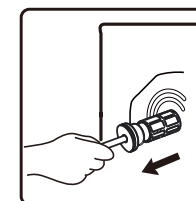

4. Kako biste osigurali sigurnost i smanjili buku, trebali biste postaviti poklopac transportnih vijaka isporučenih s uređajem (pogledajte dodatak koji dolazi uz uređaj). Postavite transportni vijak u rupu i pritisnite slijedeći prikazani smjer dok ne klikne.

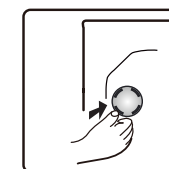

**Važno:** Sačuvajte transportne vijke koje ste uklonili sa perilice za slučaj ponovnog transporta.

## PRILAGOĐAVANJE NOGU UREĐAJA

Uređaj se mora postaviti na čvrstu i ravnu podnu površinu (ako je potrebno koristite libelu). Ako se aparat postavlja na drveni pod, rasporedite težinu tako što ćete ga staviti na šperploču debljine min. 3 cm i pričvrstiti na pod. Ako je pod neravan, prilagodite 4 noge za izravnavanje prema potrebi; nemojte umetati komade drveta itd. ispod nogu.

5. Otpustite sigurnosnu maticu u smjeru kazaljke na satu (pogledajte strelicu) pomoću ključa.

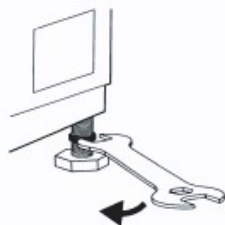

6. Malo podignite uređaj i podesite visinu nogu okrećući ga.

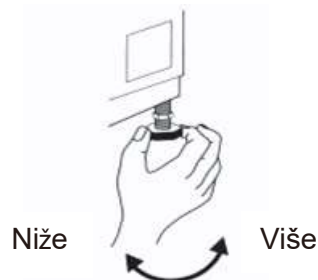

7. **VAŽNO:** Zategnite sigurnosnu maticu okrećući je u smjeru suprotnom od kazaljke na satu prema kućištu uređaja.

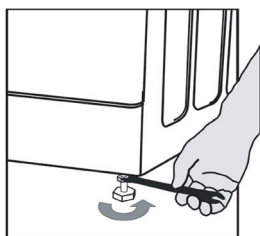

## UGRADNJA DONJEG POKLOPCA

Da bi se postigao tiši rad, s jedinicom se isporučuje donji poklopac (odnosi se samo na eke Hisense perilice). Nakon postavljanja poklopca na dno perilice, razina buke biti će znatno smanjena. Prije postavljanja poklopca zatražite savjet stručnjaka, unatoč tome, uređaj se može koristiti bez donjeg poklopca.

### Upute za ugradnju donjeg poklopca za smanjenje buke

A: Zalijepite kamenu vunu na bočnu stranu donje pokrovne ploče s nazivom "PUMP". Nagnite perilicu za 30 - 40 stupnjeva, prilikom postavljanja donjeg poklopca okrenite se bočno i zvučnu izolaciju postavite prema gore i pričvrstite "PUMP" na ugao poklopca perilice.

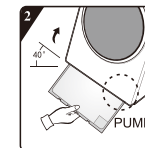
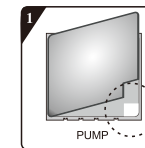

B

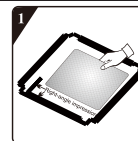

Prije postavljanja donjeg poklopca za smanjenje buke, poravnajte i zalijepite akustičnu izolaciju pod pravim kutem i uz njega na donji poklopac (ovaj postupak nije potreban za neke modele).

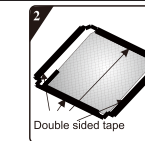

Uklonite površinski papir s dvostrane trake s obje strane donje ploče.

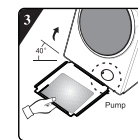

Nagnite uređaj pod kutem od 40 stupnjeva i okrenite stranu s pravim kutem prema prednjoj strani perilice, kao što je prikazano na slici. Umetnite bočnu stranicu s urezom pod kosim kutom između dva vijka na stražnjoj strani perilice na svoje mjesto. Zatim ugradite donju ploču i osigurajte da ona usko dodiruje dno perilice.

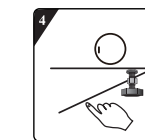

Ručno pritisnite dvostranu traku na četiri strane kako biste pričvrstili ploču za smanjenje šuma na kućište uređaja.

### PRIKLJUČAK DOVODA VODE

9. Ako crijevo za dovod vode nije postavljeno, pričvrstite ga za uređaj. Plavo označeno crijevo namijenjeno je isključivo hladnoj vodi. Ovisno o modelu, treba spojiti i crijevo za toplu vodu, označeno crvenom bojom, za modele s dvostrukim ulazom.

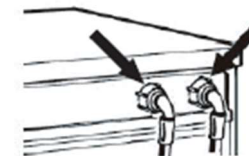

10. Rukom pričvrstite dovodno crijevo na slavinu, zategnite maticu

Pažnja:

- Vodite računa da se crijevo ne savija!
- Uređaj ne smije biti spojen na miješalicu za vodu bestlačnog bojlera.
- Provjerite nepropusnost spojeva tako da u potpunosti odvrnete slavinu.
- Ako je crijevo prekratko, zamijenite ga odgovarajućom duljinom crijeva otpornog na pritisak (1000 kPa min, odobreni tip EN 50084).
- Redovito provjeravajte dovodno crijevo i zamijenite ga ako je potrebno.
- Perilica rublja može se spojiti bez nepovratnog ventila

## PRIKLJUČITE CRIJEVO ZA ODVOD

10. U slučaju da je odvodno crijevo ugrađeno kako je prikazano dolje:

Odvojite ga samo od desne kopče (pogledajte strelicu)

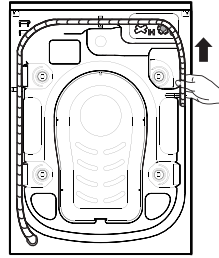

11. Spojite odvodno crijevo na odvod ili ga pričvrstite preko ruba sudopera pomoću dostavljenog sifona. Postavite sifon (E) ako već nije ugrađen na kraj odvodnog crijeva.

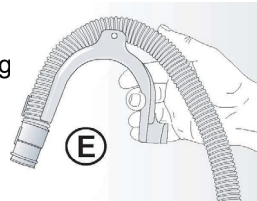

### Napomene:

- Provjerite ima li odvodno crijevo pregibe.
- Pričvrstite crijevo tako da ne može pasti. Nakon pranja, uređaj će ispustiti vruću vodu.
- Mali umivaonici za ruke nisu prikladni.
- Kako biste produžili sustav odvodnje, koristite crijevo istog tipa i učvrstite spone kopčama.
- Maksimalna duljina odvodnog crijeva: 2,50 m

