

# Hisense

life reimagined

## NÁVOD K OBSLUZE

Před používáním tohoto spotřebiče, si prosím důkladně přečtete tento návod k obsluze a uložte jej pro jeho budoucí využití

RS694N4TIE  
RS694N4TFE

**Česky**

## Obsah

Informace o bezpečnosti a varování.....	2	Čištění a péče.....	20
Instalace nového spotřebiče.....	8	Užitečné rady a tipy.....	22
Popis spotřebiče.....	10	Odstranění možných problémů .....	23
Ovládací prvky na displeji.....	11	Likvidace opotřebovaného spotřebiče .....	26
Použití spotřebiče .....	15		



## Informace o bezpečnosti a varování

Z důvodu vaší bezpečnosti a správného použití, ještě před instalací a prvním použitím spotřebiče, si pozorně přečtete tento návod k obsluze, včetně těchto tipů a varování. Abyste zabránili nežádoucím chybám a nehodám, je důležité zajistit, aby se všechny osoby používající tento spotřebič důkladně seznámily s jeho obsluhou a bezpečnostními funkcemi. Uchovejte si tyto pokyny a v případě předání spotřebiče se ujistěte, zda zůstal tento návod ve spotřebiči tak, aby byl používán v průběhu celé životnosti a správně informoval o správném používání spotřebiče a bezpečnosti. Z bezpečnostních důvodů a pro ochranu majetku dodržujte pokyny v tomto návodu, protože výrobce nenesé žádnou zodpovědnost za poškození způsobené nedodržením těchto pokynů.

### Bezpečnost dětí a jiných nezpůsobilých osob

- **Podle standardu EN**

Tento spotřebič mohou používat děti od 8 let a osoby s omezenými fyzickými, sensorickými nebo mentálními schopnostmi, nebo bez dostatečných zkušeností a znalostí, pokud jsou pod dohledem nebo byly poučeny o správném a bezpečném použití spotřebiče a porozuměly možným rizikům. Nedovolte dětem hrát si se spotřebičem. Čištění a údržbu nesmějí provádět děti bez dozoru.

- **Podle standardu IEC**

Tento spotřebič není určen k používání osobám (včetně dětí) s omezenými fyzickými, sensorickými nebo mentálními schopnostmi, nebo bez dostatečných zkušeností a znalostí, pokud nejsou pod dohledem nebo byly poučeny o správném a bezpečném použití spotřebiče osobou zodpovědnou za jejich bezpečnost.

- Držte obalové materiály mimo dosah dětí, protože představují riziko udušení.
- V případě likvidace spotřebiče odpojte zástrčku od síťové zásuvky, odřízněte napájecí kabel (co nejbliže u spotřebiče) a sundejte dvířka, abyste zabránili úrazu dětí elektrickým proudem, nebo jejich uvěznění ve spotřebiči.
- Pokud tento spotřebič obsahující magnetická těsnění dvířek nahrazuje starší model s pružinovým zámkem (západkou) na dvířkách nebo víku, před likvidací starého spotřebiče znehodnoťte západku. Tímto zabráníte možnému uvěznění dětí ve spotřebiči.

## Všeobecná bezpečnost



- **VAROVÁNÍ** – Tento spotřebič je určen pro použití v domácnosti a podobném prostředí, jako jsou
  - zaměstnanecké kuchyně v prodejnách, kancelářích nebo jiném pracovním prostředí;
  - farmy a klienti hotelů, motelů a jiné typy ubytovacího zařízení;
  - místa pro výdej snídaní;
  - cateringové a jiné podobné neprodejné akce
- **VAROVÁNÍ** – Naplňte pouze pitnou vodou.
- **VAROVÁNÍ** – V spotřebiči neskladujte explozivní látky, jako jsou plechovky s hořlavými plyny.
- **VAROVÁNÍ** – Pokud je poškozený napájecí kabel, musí ho vyměnit výrobce, servisní technik nebo podobně kvalifikovaná osoba, aby se zabránilo případnému nebezpečí.
- **VAROVÁNÍ** – Udržujte větrací otvory spotřebiče nebo vestavěného nábytku volné bez překážek.
- **VAROVÁNÍ** – K urychlení procesu odmrazování nepoužívejte mechanická zařízení jiná než doporučená výrobcem.
- **VAROVÁNÍ** – Zabraňte poškození chladicího okruhu.
- **VAROVÁNÍ** – Ve skladovacím prostoru spotřebiče nepoužívejte elektrické spotřebiče, pokud nejde o typ, který je doporučený výrobcem.

- **VAROVÁNÍ** – Chladicí a izolační plyn je hořlavý. Likvidaci starého spotřebiče může provádět pouze autorizované servisní středisko. Nevystavujte ohni.
- **VAROVÁNÍ** – Při umístění spotřebiče se ujistěte, zda není napájecí kabel zachycený nebo poškozený.
- **VAROVÁNÍ** – Neumísťujte mnohočetné přenosné zásuvky nebo přenosné zdroje napájení na zadní stranu spotřebiče.

### **Výměna žárovky osvětlení**

- **VAROVÁNÍ** – Žárovky osvětlení nesmí vyměňovat uživatel! Pokud je osvětlení poškozené, požádejte o pomoc zákaznickou linku.

Toto varování se týká pouze chladniček, které mají žárovky osvětlení.

### **Chladivo**

Chladicí izobutan (R600a), který je obsažen v chladicím okruhu spotřebiče, je přírodní plyn s vysokou kompatibilitou se životním prostředím, který je přece jen hořlavý. Během přepravy a instalace spotřebiče zabraňte poškození komponentů chladicího okruhu. Chladivo (R600a) je hořlavé.

- **VAROVÁNÍ** – Chladničky v izolaci obsahují chladivo a chladicí plyny. Chladivo a chladicí plyny musí být likvidovány odborně, protože mohou způsobit poranění očí nebo vznícení. Před provedením správné likvidace se ujistěte, zda není potrubí chladicího okruhu poškozené.



**Varování: Riziko požáru/hořlavé materiály**

Pokud by došlo k poškození chladicího okruhu:

- Vyhněte se otevřenému ohni a zdrojům vznícení.
- Důkladně vyvětrejte místnost, ve které se spotřebič nachází.

Je nebezpečné měnit nebo upravovat spotřebič jakýmkoliv způsobem.

Jakékoliv poškození přívodního kabelu může vést ke zkratu, požáru a/nebo zasažení elektrickým proudem.



## **Elektrická bezpečnost**

1. Napájecí kabel nesmí být prodlužován.
2. Ujistěte se, zda není zástrčka napájecího kabelu poškozená. Rozdrčená nebo poškozená zástrčka se může přehřívat a způsobit požár.
3. Ujistěte se, zda máte volný přístup k zástrčce spotřebiče.
4. Netahejte za napájecí kabel.
5. Pokud je elektrická zásuvka uvolněná, nepřipojujte k ní zástrčku. Hrozí riziko zasažení elektrickým proudem nebo vzniku požáru.
6. Nesmíte používat tento spotřebič bez krytu vnitřního osvětlení.
7. Chladnička je určena pouze na napájení z jedné fáze střídavého proudu s hodnotami 220~240 V/50 Hz. Pokud je kolísání napětí v místě bydliště uživatele tak velké, že přesahuje výše uvedené limity, z bezpečnostních důvodů použijte pro chladničku automatický napěťový regulátor s více než 350 W. Chladnička musí být vybavena speciální napájecí zástrčkou namísto běžné s jinými elektrickými spotřebiči. Zástrčka musí odpovídat zásuvce s uzemňovacím kontaktem.

## **Běžné použití**

- Ve spotřebiči neskladujte hořlavé plyny ani tekutiny. Hrozí riziko exploze.
- Ve spotřebiči nepoužívejte jiné elektrické spotřebiče (např. elektrický výrobek zmrzliny, mixéry atd.).
- Při odpojování spotřebiče z elektrické zásuvky, vždy tahejte za zástrčku. Netahejte za kabel.
- Do blízkosti plastových dílů tohoto spotřebiče nedávejte horké předměty.

- Nedávejte žádné předměty do blízkosti vzduchových otvorů v zadní stěně.
- Balené mrazené potraviny skladujte v souladu s pokyny výrobce mrazených potravin.
- Měli byste striktně dodržovat doporučení týkající se skladování ve spotřebiči od výrobce. Viz příslušné pokyny o skladování.
- Do mrazicího prostoru nedávejte sycené nebo šumivé nápoje, protože vytvářejí tlak na nádobu, která může explodovat, což může vést k poškození spotřebiče.
- Nekonzumujte mrazené pokrmy ihned po vyjmutí z mrazničky, můžete se poranit.
- Neumísťujte spotřebič na přímé sluneční světlo.
- Držte hořící svíčky, lampy a jiné předměty s otevřeným ohněm v dostatečné vzdálenosti od spotřebiče, abyste zabránili riziku požáru.
- Spotřebič je určen na uskladnění pokrmů a/nebo nápojů v běžné domácnosti podle popisu v návodu. Spotřebič je těžký. Zvyšte pozornost při jeho přemísťování.
- Nevyjímejte ani se nedotýkejte položek v prostoru mrazení, pokud máte vlhké/mokrý ruce, protože to může vést k poraněním pokožky nebo popáleninám z mrazu.
- Nikdy nepoužívejte dno, zásuvky, dvířka apod. na stoupání nebo jako podpěru.
- Mrazené potraviny nesmějí být po rozmrazení znovu zmrazeny.
- Nekonzumujte ledové nanuky nebo kostky ledu hned po vyjmutí z mrazničky, protože byste si tak mohli poranit ústa a rty.
- Abyste zabránili pádu předmětů a zranění nebo poškození spotřebiče, nepřetěžujte přihrádky dvířek ani do zásuvek nedávejte nadměrné množství potravin.

## **Upozornění!**

### **Péče a čištění**

- Před údržbou, vypněte spotřebič a odpojte zástrčku od elektrické zásuvky.
- Spotřebič nečistěte kovovými předměty, parními čističi, éterickými oleji, organickými rozpouštědly ani drsnými čističi.

- K odstraňování námrazy ze spotřebiče, nepoužívejte ostré předměty. Použijte plastovou škrabku.

## Instalace

### Důležité!

- Při připojení k elektrické síti buďte opatrní, dodržujte pokyny v tomto návodu.  
Spotřebič vybalte a zkontrolujte ho z hlediska viditelných poškození.
- Pokud je spotřebič poškozený, nepřipojujte ho. Oznamte případné poškození v místě zakoupení. V tomto případě si nechte obalový materiál.
- Doporučuje se počkat několik hodin, před připojením spotřebiče, aby se olej v kompresoru ustálil.
- Okolo spotřebiče zajistěte dostatečné větrání, v opačném případě může docházet k přehřívání. K dosažení dostatečného větrání dodržujte pokyny k instalaci.
- Pokud je to možné, zadní stěna spotřebiče by neměla být velmi blízko stěny a neměl by se dotýkat horkých částí (kompresor, kondenzátor), aby se zabránilo riziku požáru, dodržujte příslušné pokyny k instalaci.
- Spotřebič nesmí být umístěn v blízkosti radiátorů nebo sporáků.
- Po instalaci spotřebiče se ujistěte, zda je zástrčka snadno přístupná.

## Servis

- Všechny elektrické činnosti ohledně servisu spotřebiče musí provádět kvalifikovaný servisní technik, nebo kompetentní osoba.
- Tento spotřebič může opravovat pouze autorizované servisní středisko a mohou se používat jen originální náhradní díly.
  - 1) Pokud je spotřebič Frost Free.
  - 2) Pokud spotřebič obsahuje mrazicí prostor.

**Poznámka:** Děti ve věku od 3 do 8 let mohou vkládat a vyjímat položky z chladicího spotřebiče. (Toto ustanovení se vztahuje pouze na region EU.)

## Instalace nového spotřebiče

Před prvním použitím spotřebiče si přečtěte následující pokyny.

### Větrání spotřebiče



Aby se zlepšila účinnost chladicího systému a šetřila

energie, je třeba kolem spotřebiče udržovat dobrou ventilaci, aby se odvádělo teplo. Z tohoto důvodu by měl být kolem chladničky k dispozici dostatečný volný prostor.

**Doporučení:** Je vhodné, aby byl od zadní stěny spotřebiče po stěnu prostor 50–70 mm, nejméně 100 mm od jeho vrchu, nejméně 100 mm od jeho boční stěny po stěnu a volný prostor před otevřením, aby se dvířka mohla otevřít o 130° a dvířka chladničky o 135°. Viz níže uvedené obrázky.

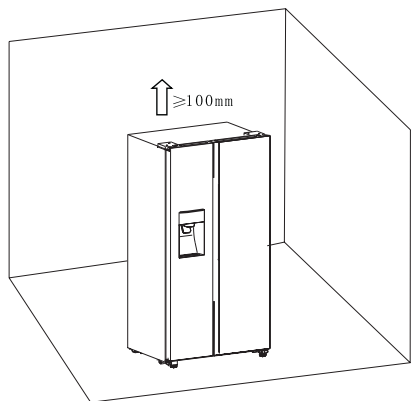

Příslušné informace (mm)

W	W1	W2	D	D1
908	372	252	600	1142,5

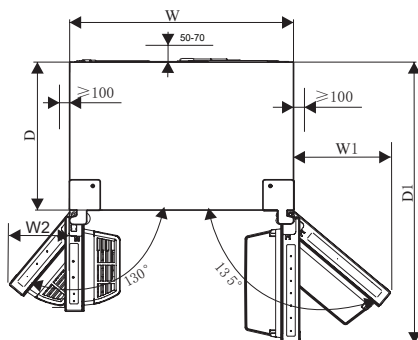

### Poznámka:

- Tento spotřebič funguje správně v rámci klimatické třídy od SN po T. Spotřebič nemusí fungovat správně, pokud zůstane delší dobu při teplotě nad nebo pod uvedeným rozsahem.

Klimatická třída	Okolní teplota
SN	+10 °C do +32 °C
N	+16 °C do +32 °C
ST	+16 °C do +38 °C
T	+16 °C do +43 °C

- Spotřebič se musí nacházet na suchém místě. Nesmí být vystaven vysoké vlhkosti.
- Chraňte spotřebič před přímým slunečním zářením, deštěm nebo mrazem. Umístěte spotřebič mimo dosah tepelných zdrojů, jako jsou kamna, krbý nebo radiátory.



## Vyrovnání spotřebiče

- Na správné vyrovnání spotřebiče a zajištění cirkulace vzduchu slouží vyrovnávací nožičky nacházející se v dolní části spotřebiče. Použijte vhodný klíč.
- Pro zajištění samo-zavírání dvířek, otočením nastavitelných nožiček nakloňte vrchol směrem dozadu přibližně o 15 mm nebo 0,5°.
- Kdykoliv budete chtít spotřebič přemístit, nezapomeňte nožičky otočit dozadu, aby se spotřebič mohl volně otáčet. Při přemísťování spotřebiče nožičky znovu nainstalujte.

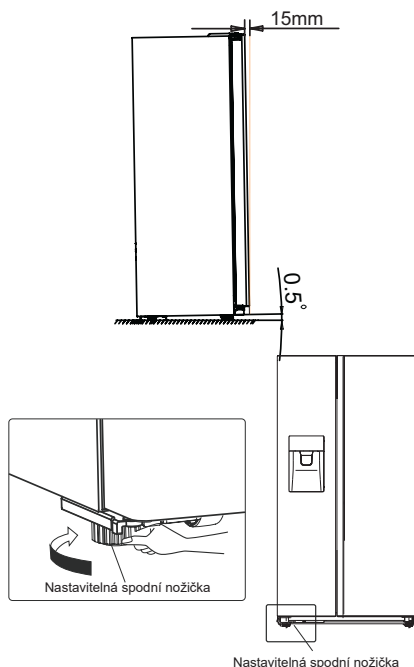

## Varování!

Pro správnou instalaci musí být tato chladnička umístěna na rovném povrchu z tvrdého materiálu, který je ve stejné výšce jako zbytek podlahy. Tento povrch by měl být dostatečně pevný, aby podporoval zcela naplněnou chladničku. Válečky nejsou kolečka, a proto by se měly používat pouze na pohyb dopředu nebo dozadu. Přemístění chladničky do strany může poškodit vaši podlahu a válečky.

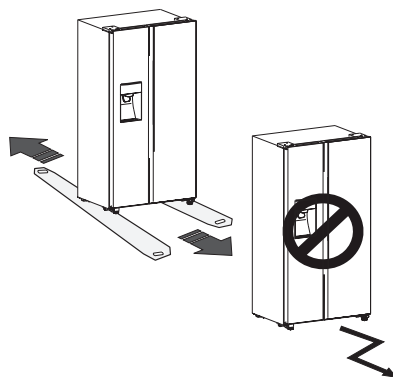

## Popis spotřebiče

### Pohled na spotřebič



- |                                                 |                                                   |
|-------------------------------------------------|---------------------------------------------------|
| 1. LED osvětlení mrazicího prostoru             | 10. LED osvětlení chladicí zóny                   |
| 2. Přední kryt výrobku ledu                     | 11. Regál ve dvířkách chladničky                  |
| 3. Zásobník na led                              | 12. Kryt kanálku na proudění vzduchu v chladničce |
| 4. Kryt kanálku na proudění vzduchu v mrazničce | 13. Polička v chladničce                          |
| 5. Polička v mrazicím prostoru                  | 14. Přihrádka na láhve                            |
| 6. Regál ve dvířkách mrazničky                  | 15. Zásobník na vodu                              |
| 7. Horní zásuvka mrazničky                      | 16. Horní zásuvka chladničky                      |
| 8. Spodní zásuvka mrazničky                     | 17. Spodní zásuvka chladničky                     |
| 9. levá spodní vyrovnávací nožička              | 18. Pravá spodní vyrovnávací nožička              |

**Poznámka:** Vzhledem k neustálým úpravám našich výrobků se Vaše chladnička může mírně lišit od chladničky vyobrazené v tomto návodu k obsluze, její funkce a způsob použití však zůstávají stejné.

## Ovládací prvky na displeji

Používejte spotřebič v souladu s následujícími pokyny, váš produkt má ovládací panel podle vyobrazení níže.

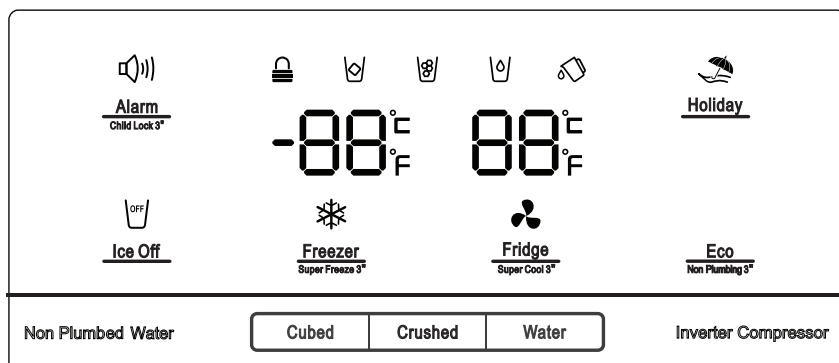

Při úplně prvním zapnutí spotřebiče, začne fungovat podsvícení ikon na displeji.

Pokud nestisknete žádná tlačítka nebo jsou zavřená dvířka, podsvícení po uplynutí 60 sekund zhasne.

Ovládací panel sestává ze dvou oblastí týkajících se teploty a jedné oblasti týkající se různých režimů.

**Upozornění!** Když nastavíte teplotu, nastavíte průměrnou teplotu pro celý chladicí prostor. Teploty uvnitř každého prostoru se mohou lišit od teplotních hodnot zobrazených na panelu, v závislosti na tom, kolik potravin uskladníte a na tom, kde je umístíte. Vysoká nebo nízká teplota v místnosti, může také ovlivnit aktuální teplotu uvnitř spotřebiče.



## „Dětský zámek a alarm dvířek“



### **Alarm** Child Lock<sup>3</sup>

Toto tlačítko slouží dvěma účelům:

#### 1. Dětský zámek

Stisknutím a podržením tlačítka „Alarm“ na 3 sekundy uzamknete celý ovládací panel včetně funkce dávkovače. Pokud je ovládací panel uzamčen, rozsvítí se ikona „“ a žádné z tlačítek na ovládacím panelu nefunguje. Chcete-li ovládací panel odemknout, znovu stiskněte a na 3 sekundy podržte tlačítko „Alarm“.

#### 2. Alarm dvířek

V případě spuštění alarmu se rozsvítí ikona „“ a začne znít akustický signál. Dotykem tlačítka „Alarm“ vypnete alarm, ikona „“ zhasne a akustický signál se zastaví.

Pokud jsou dvířka mrazničky otevřené déle než 2 minuty, aktivuje se akustický signál dvířek. V případě spuštění alarmu otevřených dvířek se zobrazí ikona „“ a zazní akustická signalizace. Akustická signalizace bude znít třikrát v průběhu minuty a zastaví se po 10 minutách. Tento alarm je možné zrušit také zavřením dvířek.

Když je dětský zámek vypnutý a jsou otevřená dvířka, akustickou signalizaci můžete vypnout dotykem „Alarm“.

Na úsporu energie nenechávejte prosím při používání spotřebiče otevřená dvířka na delší dobu.



## „Ovládání výrobku ledu“

### **Ice Off**

Toto tlačítko ovládá výrobek ledu. Můžete se dotknout tlačítka „Ice On“, na ovládání výrobku ledu. Když je vypnutý dětský zámek a je zapnuta funkce výroby ledu, můžete dotykem tlačítka „Ice Off“ vypnout výrobek ledu a rozsvítí se ikona „“.

Chcete-li výrobek ledu vypnout, dotkněte se opět tlačítka „Ice Off“ a ikona „“ zhasne.

**Poznámka:** Pokud se rozsvítí „Ice Off“, znamená to jen vypnutí výrobku ledu, ne dávkovače.



## „Dovolená“

### **Holiday**

Pokud se chystáte být pryč delší dobu, jako je tomu například v případě delší dovolené nebo služební cesty, můžete aktivovat tuto funkci dotykem tlačítka „Holiday“ a rozsvítí se ikona „“.

Pokud je aktivována funkce dovolené, teplota v chladničce se automaticky přepne na 15 °C a v mrazničce na -18 °C, čímž se minimalizuje spotřeba elektrické energie. Nastavení teploty v chladničce zobrazuje „—“ a mrazicí prostor zůstane zapnutý. Když je zapnutá funkce dovolené, můžete ji vypnout opětovným dotykem „Holiday“ a ikona „“ zhasne. Když je zapnutá funkce dovolené, automaticky se vypne výrobek ledu. Chladnička zůstane na nastavení, jaké bylo v případě vypnutí spotřebiče.

**Poznámka:** Neumístějte do chladničky žádné potraviny během režimu „Holiday“, neboť by došlo k jejich rychlému zkažení.



## „Ovládání teploty chladničky“

### **Fridge** Super Cool<sup>3</sup>

Můžete se dotknout tlačítka „Fridge“, na aktivaci režimu k ovládání teploty v chladničce. Pokud se dotýkáte tohoto tlačítka nepřetržitě, teplota bude nastavena v následujícím pořadí.

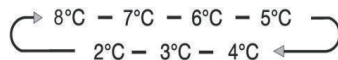

Chcete-li snížit čas potřebný ke zmrazení výrobků v chladničce dotkněte se tohoto tlačítka, rozsvítí se ikona rychlého chlazení „“ a zobrazí se nastavení teploty v chladničce 2 °C. Rychlé chlazení se automaticky vypne po uplynutí 3 hodin a nastavení teploty v chladničce se vrátí zpět na předchozí nastavení.

Když je funkce rychlého chlazení zapnutá, můžete ji vypnout opětovným dotykem tlačítka „Fridge“ a vrátí se k předchozímu nastavení teploty. Když chladničku vypnete, nezachová si funkci rychlého chlazení.

**Poznámka:** Při funkci rychlého chlazení, pokud se dotknete tlačítka „Holiday“ nebo „Eco“, aktivuje se funkce „Holiday“ nebo „Eco“ a režim „Super Cool“ se vypne.



**Freezer**  
Super Freeze 3°

#### „Ovládání teploty mrazničky“

Můžete se dotknout ikony „Freezer“, na aktivaci režimu pro ovládání teploty v mrazničce. Pokud se dotýkáte tohoto tlačítka nepřetržitě, teplota bude nastavena v následujícím pořadí.



Stiskněte a na 3 sekundy podržte tlačítko „Freezer“, rozsvítí se ikona „❄“ a zobrazí se nastavení teploty v mrazničce -24 °C. Rychlé mrazení dokáže rychle snížit teplotu a zmrazit potraviny rychleji než obvykle. Takto je možné zachovat mnohem více vitamínů a živin čerstvých potravin a prodloužit čerstvost potravin.

Možnost rychlého mrazení umožňuje zmrazit maximální možné množství. Doporučujeme vám nejdříve ponechat spotřebič pracovat během 6 hodin. Rychlé mrazení se automaticky vypne po uplynutí 52 hodin a nastavení teploty v mrazničce se vrátí zpět na předchozí nastavení. Když je funkce rychlého mrazení zapnutá, můžete ji vypnout opětovným dotykem tlačítka „Freezer“ a vrátí se k předchozímu nastavení teploty. A když vypnete napájení spotřebiče, nedojde k zachování funkce rychlého mrazení.

**Poznámka:** Při funkci rychlého mrazení, pokud se dotknete tlačítka „Holiday“ nebo „Eco“, aktivuje se funkce „Holiday“ nebo „Eco“ a režim „Super Freezer“ se vypne.

#### „Ovládání dávkovače“

Když jsou otevřena dvířka mrazničky nebo je zapnutý dětský zámek, dávkovač nebude fungovat.

Tlačítko Ice Type obsahuje možnosti „Cubed (kostky ledu)“ a „Crushed (drcený led)“.

Stisknutím tlačítka „Cubed“ nebo „Crushed“ můžete zvolit typ ledu, který má být dávkován. Režim vody můžete aktivovat dotykem tlačítka „Water“.

Když se dotknete tlačítka „Ice Type“ aktivuje se režim kostek ledu nebo drceného ledu, který si vyberete a rozsvítí se ikona kostek ledu „☐“ nebo drceného ledu „☒“.

Pokud nepotřebujete led, vypněte tuto funkci, abyste šetřili spotřebu vody a energie. (Viz „Ice Off“ výše.)

Pokud potřebujete vodu, stiskněte tlačítko „Water“ a rozsvítí se ikona vody „☒“. Potom je nastaven daný režim.



#### „Alarm zásobníku na vodu“

**Pokud část zásobníku vody není správně nainstalována nebo není nainstalován vůbec, spustí se alarm zásobníku na vodu jako připomenutí pro uživatele. Alarm můžete vymazat podržením tlačítka „Eco“ na 3 sekundy.**

#### Poznámka!

- Pokud voda není dávkována nebo je dávkována pomalu, musíte zkontrolovat, zda je část zásobníku na vodu správně nainstalována nebo zda je nainstalován a zkontrolujte, zda je v zásobníku na vodu dostatek vody.
- Když se dotknete tlačítka „Water“ pro dávkování vody, spustí se vodní čerpadlo a když je vodní čerpadlo v provozu, bude slyšet určitý hluk, což je naprosto normální.



**Eco**  
Filter Reset 3°

#### „Úspora energie“

Stisknutím tohoto tlačítka zapnete nebo vypnete režim úspory energie. Když zapnete úsporu energie, rozsvítí se ikona úspory energie „☁“.

Teplota v chladničce se automaticky přepne na 6 °C a v mrazničce na -17 °C. Pokud je úspora energie vypnutá, ikona zhasne.

**Poznámka!**

- Ovládací panel se rozsvítí, když jsou otevřena dvířka, nebo pokud se dotknete kteréhokoli tlačítka.
- Osvětlení zhasne tehdy, jestliže se nedotknete tlačítka nebo pokud jsou dvířka zavřená jednu minutu.
- Když je chladnička zapnutá, na 3 sekundy se rozsvítí všechny ikony ovládacího panelu a zazní akustická signalizace. Dětská pojistka je vypnutá. A nastavení teploty se vrátí zpět na předchozí nastavení.

## Použití spotřebiče

V této kapitole se dozvíte, jak používat většinu užitečných funkcí spotřebiče. Před prvním použitím spotřebiče si pozorně přečtěte tyto pokyny.

### 1. Nastavení dvířek

Když zjistíte, že dvířka nejsou na stejné úrovni, můžete pomocí šroubováku nastavit dvířka chladničky. Nastavitelná mohou být pouze dvířka chladničky. Když jsou dvířka mrazničky vyšší než dvířka chladničky, můžete nejdříve pomocí klíče otočit šroub proti směru hodinových ručiček na spodním závěsu, čímž můžete zvednout dvířka chladničky. Po nastavení polohy použijte klíč na zajištění matice.

Když jsou dvířka mrazničky nižší než dvířka chladničky, měli byste klíčem otočit šroub ve směru hodinových ručiček, aby dvířka chladničky zůstala dole. Po nastavení polohy použijte klíč na zajištění matice.

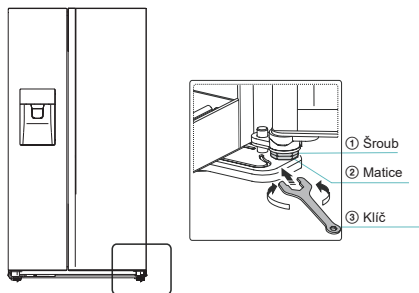

### 2. Používání chladicího prostoru

Chladicí prostor slouží pro skladování ovoce a zeleniny. Potraviny byste měli před vložením do chladničky pořádně zabalit, předejdete tak ztrátě vlhkosti a zároveň zabráníte prolínání vůní jednotlivých potravin.

**Upozornění!** Nikdy nezavírejte dvířka chladničky, pokud jsou poličky, zásuvky a/ nebo teleskopické kolejničky vysunuté. Může dojít k jejich poškození i poškození chladničky.

### Skleněné poličky a přihrádky ve dvířkách

Chladicí prostor je vybaven několika skleněnými poličkami a několika přihrádkami ve dvířkách, které jsou vhodné pro skladování vajec, tekutin v plechovkách, nápojů v láhvích a balených potravin. Mohou být umístěny v různých výškách podle vašich potřeb. Nevkládejte však do přihrádek ve dvířkách velmi mnoho potravin. Chcete-li změnit výšku přihrádek ve dvířkách, nejprve z nich vyjměte všechny potraviny.

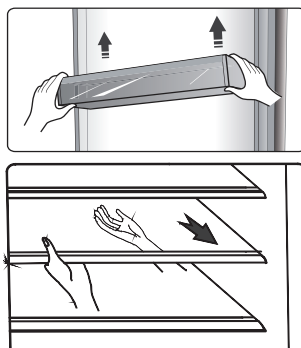

**Poznámka:** Přihrádky ve dvířkách a skleněné police lze vyjmout a vyčistit.

Pokud chcete poličky vyjmout, opatrně je vysuňte dopředu, dokud se polička nevysune z jejich drážek. Před vrácením poliček na jejich místo se ujistěte, zda se za nimi nenacházejí žádné překážky. Potom zasuňte poličky zpět až na doraz.

### Držák na láhve

Slouží pro skladování lahví s vínem nebo nápojů.

**Poznámka:** Při vyjímání láhví s vínem nebo nápojů buďte opatrní.

Držák je možné vyjmout za účelem jeho čištění, nebo jej nastavit, za účelem úspory místa na poličce.

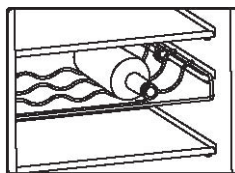

### Zásobník na vodu

Slouží na dodávku vody do výrobku ledu a zásobníku vody. Do zásobníku na vodu můžete nalít vodu podle následujících kroků:

① Vytáhněte zásobník na vodu

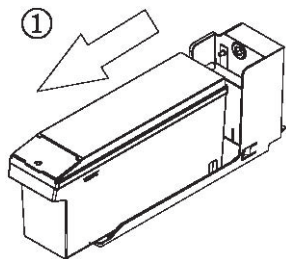

② Zvedněte přední malý kryt a potom přímo vlijte vodu

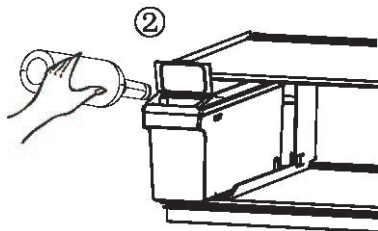

③ Vraťte zásobník na vodu na policičku chladničky

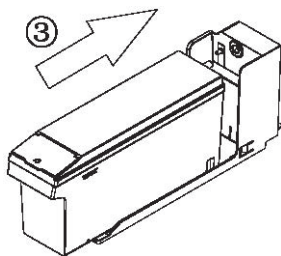

### Upozornění:

Pokud je třeba doplnit zásobník na vodu, vytáhněte zásobník ven a opět jej vložte správně, abyste zabránili provozní poruše. Doporučený objem vody v zásobníku není více než 4,5 l.

Po opětovné instalaci zásobníku na vodu počkejte prosím 10 sekund, než ho poprvé použijete na dávkování vody. Do zásobníku nalijte jen VODU. Není dovoleno plnit zásobník SODOU, DŽUSEM, MLÉKEM, ALKOHOLEM atd.

### Zásuvky

Slouží pro skladování ovoce a zeleniny. A je možné je vyjmout ven za účelem jejich čištění.

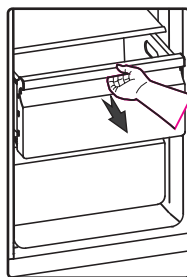

### 3. Používání mrazicího prostoru

Mrazicí prostor je vhodný pro skladování potravin, které je třeba zmrazit, jako je například maso, ryby, zmrzlina a jiné potraviny rychle podléhající zkáze.

**Upozornění!** Zajistěte, aby nebyly láhve ponechány v mrazicím prostoru déle, než je to nutné, protože zmrazení může způsobit prasknutí lahví. Lahvovaná nebo konzervovaná kapalina je vystavena riziku exploze způsobené expanzí objemu, a proto by se neměla skladovat v mrazicím prostoru.



#### 4. Používání dávkovače

Druh ledu nebo vody si můžete zvolit dotykem tlačítka „Cubed (kostky ledu)“ nebo „Crushed (drcený led)“ nebo „Water (voda)“.

Pokud si vyberete typ ledu, opatrně stiskněte dávkovač pomocí sklenice. Z dávkovače se uvolní led.

Ujistěte se, zda je sklenice v jedné rovině s automatem a zda led přesně padá do sklenice.

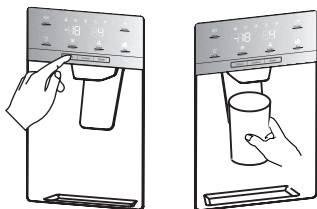

#### Poznámka!

- Pokud si zvolíte kostky ledu po použití funkce drceného ledu, do sklenice může spadnout malé množství zbytkového rozdrceného ledu.
- Neodsouvejte sklenici hned zpod nápojového automatu po dávkování vody nebo ledu. Měli byste počkat přibližně 2 nebo 3 sekundy, aby nedošlo k rozlití.
- Netahejte za páčku směrem ven, protože by tak mohlo dojít k poškození nebo prasknutí pružiny páčky.
- V průběhu normálního používání nedávkujte led nepřetržitě déle než jednu minutu, abyste zabránili nadměrné teplotě motoru držiče ledu.
- Vypuštěná voda je studená, ne ledově studená. Pokud si přejete chladnější vodu s ledem, nejprve vydejte do sklenice led a pak naplňte vodou z dávkovače.

#### 5. Používání zásobníku na led

Pokud chcete vyjmout zásobník na led: Držte rukojeť tak, jak je to znázorněno na obrázku níže. Potom zvedněte a pomalu vytáhněte zásobník na led, abyste předešli jeho poškození.

#### Kroky demontáže:

- ① Zvedněte zásobník na led
- ② Pomalu vytáhněte zásobník na led

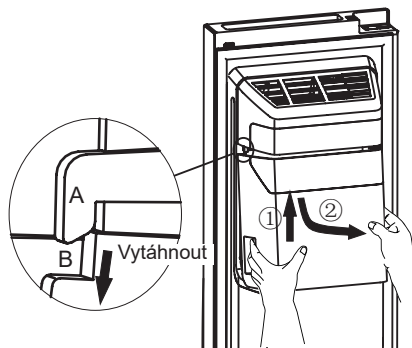

Při opětovném vkládání zkontrolujte, zda jsou obě strany (B a B') zásobníku na led zajištěny ve sponách (A a A').

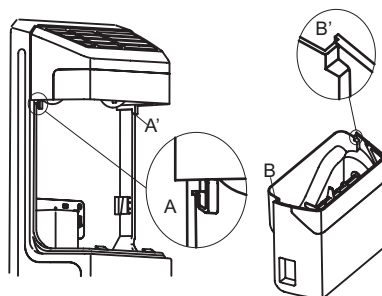

#### Montážní kroky:

- ① Zatlačte zásobník na led nahoru a zajistěte obě strany (B a B') zásobníku na led do spon (A a A').
- ② Zatáhněte zásobník na led směrem dolů a ujistěte se, zda zásobník na led drží pevně.

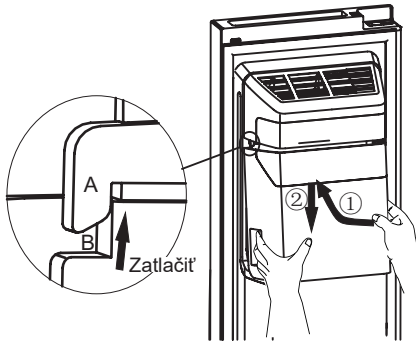

### Poznámka!

- Když výrobek ledu vysype led do zásobníku, jakékoli zvuky, které slyšíte, jsou součástí standardní provozu.
- Pokud nepoužijete led delší čas, led se může v zásobníku spojit dohromady. Pokud se to stane, vyjměte prosím veškerý led a vyprázdněte zásobník.
- Pokud se chystáte na delší dovolenou, nebo služební cestu a nebudete moci používat delší dobu dávkovače ledu, zavřete prosím vodovodní uzávěr, k zabránění úniků vody.
- Pokud byla chladnička vypnuta velmi dlouho, led v zásobníku roztaje a voda vyteče z chladničky na podlahu. Abyste tomu zabránili, měli byste ze zásobníku odstranit všechny led.
- Pokud led nevychází, zkontrolujte, zda se ve žlabu nezachytil nějaký led a odstraňte ho. Nebo vytáhněte zásobník na led a zkontrolujte shluky ledových kostek a potom je vyjměte.

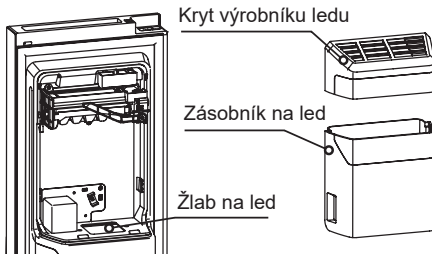

- První várka kostek ledu po instalaci může být malá, protože do vodovodního potrubí vnikl vzduch. V průběhu normálního používání bude všechny vzduch vytlačen. Pokud jsou kostky ledu stále malé, zkontrolujte, zda voda cirkuluje v potrubí nebo zda je vodní ventil dostatečně otevřený, nebo zda je voda pod dostatečně vysokým tlakem.
- Pokud chcete vyčistit zásobník na led, omyjte ho jemným čisticím prostředkem, dobře ho opláchněte a důkladně osušte. Nepoužívejte drsné ani abrazivní čisticí prostředky ani rozpouštědla.
- Před výměnou zásobníku na led zkontrolujte, zda jsou obě spojky ve vhodném úhlu, aby se správně připojily. Pokud ne, otočte spojku zásobníku na led do pravého úhlu, aby odpovídala motorové spojce.

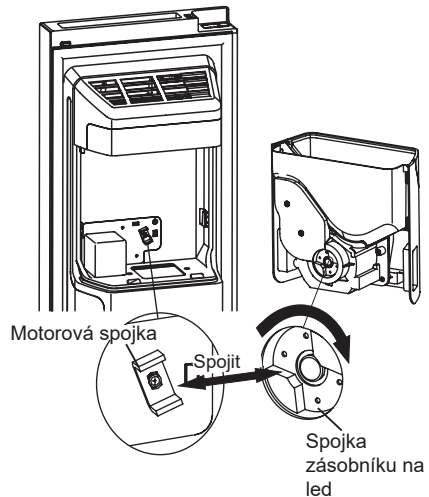

- Pokud chcete mít více místa na uložení potravin, můžete zásobník na led nahradit úložnou zásuvkou. Je třeba zapnout funkci „Ice Off“, abyste se ujistili, že je výrobek ledu vypnutý.

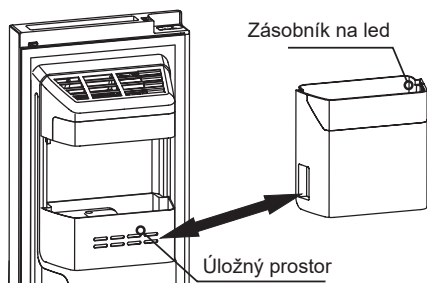

### Varování!

- Nevkládejte prsty, ruce ani jiné nevhodné předměty do dávkovače ledu nebo zásobníku na led. Může to způsobit zranění nebo materiální škody.
- Nedovolte dětem, aby se věšely na dávkovač, ani se nedotýkaly výrobku ledu. Mohlo by to způsobit poranění.

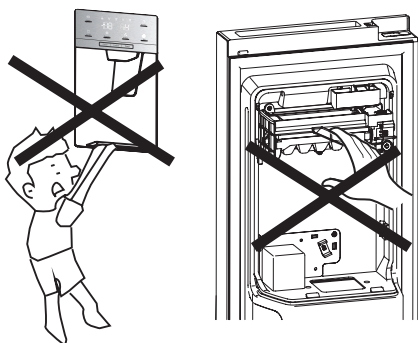

- Mezi výrobníkem ledu a zásobníkem vody je vodovodní potrubí, nerozebírejte celý systém přívodu vody svépomocí. Doporučuje se, aby to udělala příslušně kvalifikovaná osoba.
- Na otevírání a zavírání dvířek nepoužívejte nadměrnou sílu, protože z výrobku ledu by mohla vytékat voda.

## Čištění a péče

Z hygienických důvodů byste měli spotřebič (včetně jeho vnějšího povrchu a vnitřního příslušenství) pravidelně čistit (minimálně každé dva měsíce).

### Varování!

Během čištění nesmí být spotřebič připojen k elektrické síti. Nebezpečí úrazu elektrickým proudem! Před přistoupením k čištění spotřebič vypněte a vytáhněte zástrčku napájecího kabelu ze zásuvky.

### Čištění vnějšího povrchu spotřebiče

Spotřebič byste měli pravidelně čistit, jen tak si zachová dobrý vzhled.

- Digitální panel a panel displeje otřete pomocí čisté, měkké utěrky.
- Nastříkejte vodu na čisticí utěrku namísto toho, abyste ji nastříkali přímo na povrch spotřebiče. Zajistíte tak rovnoměrné rozložení vlhkosti na povrchu spotřebiče.
- Vyčistěte dvířka, rukojeti a vnější povrch spotřebiče jemným čisticím prostředkem a poté spotřebič otřete měkkým hadříkem dosucha.

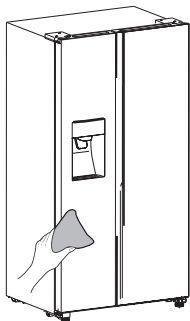

### Varování!

- Nepoužívejte ostré předměty, protože by mohlo dojít k poškrábání povrchu spotřebiče.

- Na čištění spotřebiče nepoužívejte ředidlo, čisticí prostředky na automobily, éterické oleje, abrazivní prostředky ani organická rozpouštědla, jako je benzen. Mohlo by dojít k poškození povrchu spotřebiče a požáru.

### Čištění vnitřního prostoru spotřebiče

Vnitřní prostor spotřebiče byste měli pravidelně čistit. Mírně znečištěný vnitřní prostor se čistí snadněji. Zásuvky a poličky můžete vyjmout a důkladněji vyčistit. K čištění vnitřního prostoru použijte utěrku namočenou v roztoku vody a jedlé sody a pak vše otřete utěrkou nebo houbou namočenou v teplé vodě. Otřete všechno úplně dosucha, až potom do spotřebiče umístíte poličky a zásuvky. Pečlivě vysušte všechny povrchy spotřebiče a vyjímatelné části dříve, než je vrátíte na své místo.

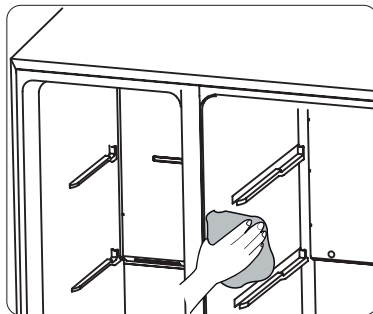

### Čištění zásobníku na vodu

Zásobník vody byste měli pravidelně čistit. Zásobník na vodu můžete vyjmout podél horizontální polohy směrem ven a pak rozebrat kryt schránky. Otfete vnitřek schránky a naneste slabý roztok jedlé sody a poté opláchněte teplou vodou pomocí vyždímané houby nebo hadříku, očistěte ji znovu přímo pitnou vodou. Před opětovným vložením na místo důkladně osušte všechny povrchy a odnímatelné části. Po dokončení čištění můžete zásobník na vodu složit vodorovně dopředu.

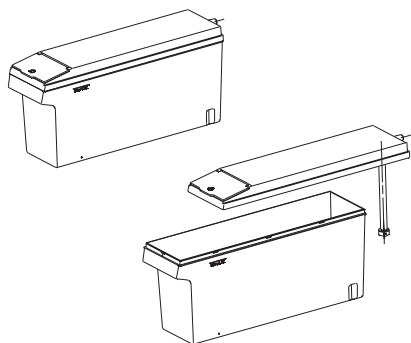

I když se tento spotřebič automaticky odmrazuje, může docházet k tvorbě námrazy na vnitřních stěnách mrazicího prostoru, pokud dvířka mrazicího prostoru otevíráte často nebo na velmi dlouhou dobu. Pokud je vrstva námrazy velmi silná, zvolte vhodnou dobu, kdy je mrazicí prostor téměř prázdný a postupujte následujícím způsobem:

1. Vyměňte potraviny a zásuvky, vytáhněte zástrčku napájecího kabelu ze zásuvky a nechte dvířka otevřená. Proces odmrazování urychlíte důkladným větráním místnosti.
2. Když je odmrazování kompletní, vyčistěte mrazicí prostor podle výše uvedeného popisu.

### Varování!

K odstranění námrazy v mrazicím prostoru nepoužívejte ostré předměty. Nechte mrazicí prostor dokonale vyschnout. Teprve potom můžete spotřebič opět připojit k elektrické síti a zapnout.

### Čištění těsnění dvířek

Dbejte na to, aby těsnění dvířek bylo vždy čisté. Lepkavé potraviny a nápoje mohou způsobit přilepení těsnění k tělu spotřebiče, což vede k poškození těsnění při otevření dvířek. K čištění těsnění použijte teplou vodu a šetrný čisticí prostředek. Po vyčištění nezapomeňte těsnění utřít dosucha.

### Varování!

Spotřebič můžete zapnout jen tehdy, když je těsnění dvířek zcela suché.

### Výměna LED osvětlení

**Varování:** Výměnu LED osvětlení musí provádět pouze kompetentní osoba!

Pokud došlo k poškození LED osvětlení, postupujte podle níže uvedených kroků:

1. Odpojte spotřebič od elektrické sítě.
2. Sejměte kryt osvětlení zatlačením nahoru a vytažením směrem ven od LED osvětlení.
3. Jednou rukou držte LED osvětlení a druhou rukou zatlačte na západku konektoru.
4. Vyměňte LED osvětlení a zacvakněte jej správně na místo a vraťte kryt osvětlení.

## Užitečné rady a tipy

### Tipy týkající se úspory energie

Doporučujeme Vám dodržovat následující pokyny, snížíte tak spotřebu elektrické energie.

- Neotvírejte dvířka spotřebiče velmi často nebo na velmi dlouhou dobu, ušetříte tak energii. Spotřebič se nesmí nacházet blízko tepelných zdrojů (přímé sluneční záření, elektrická trouba, varná deska atd.).
- Nenastavujte nižší teplotu, než je nutné.
- Neskladujte ve spotřebiči teplé pokrmy nebo odpařují se tekutiny.
- Umístěte spotřebič do dobře větratelné místnosti bez vlhkosti. Podrobnosti naleznete v kapitole o instalaci spotřebiče v tomto návodu. Na obrázcích v tomto návodu je znázorněna správná kombinace boxů, přihrádek a polic. Neměňte tuto kombinaci, protože se jedná o nejefektivnější uspořádání s nejnižší spotřebou energie.

### Tipy pro skladování čerstvých potravin

- Do chladicího ani mrazicího prostoru spotřebiče nekládejte horké pokrmy. Teplota ve vnitřním prostoru by výrazně stoupla a kompresor by začal intenzivněji pracovat, což by vedlo k vyšší spotřebě energie.
- Potraviny musí být zakryté nebo zabalené, což platí zejména pro ty, které mají výrazné aroma.
- Rozmístěte potraviny tak, aby mezi nimi mohl volně cirkulovat vzduch.

### Tipy pro chlazení potravin

- Maso (všechny druhy): Zabalte do polyetylenu. Potraviny: Zabalte a umístěte na skleněnou polici nad boxem na ovoce a zeleninu. Vždy dodržujte doporučenou dobu skladování potravin a řiďte se datem trvanlivosti, který uvedl výrobce.
- Tepelně upravené pokrmy, pokrmy studené kuchyně atd. : Zakryjte a umístěte na libovolnou polici.

- Ovoce a zelenina: Na skladování ovoce a zeleniny slouží speciální zásuvka.
- Máslo a sýr: Zabalte do vzduchotěsné nebo plastové fólie.
- Láhve s mlékem: Uzavřete víkem a umístěte do přihrádky ve dvířkách spotřebiče.

### Tipy pro mrazení potravin

- Při prvním spuštění spotřebiče nebo po určité době bez používání, nechte spotřebič pracovat nejméně 2 hodiny s největším nastavením, než vložíte do prostoru potraviny.
- Zabalte pokrmy v malých porcích, aby se rychle a kompletně zmrazily a potom bylo možné vyjmout z mrazicího prostoru jen takové množství potravin, jaké skutečně potřebujete.
- Zabalte potraviny do hliníkové fólie nebo do polyetylenových vzduchotěsných sáčků.
- Čerstvé, nezmrazené potraviny nesmějí přijít do styku s již zmrazenými potravinami, aby nedocházelo ke zvyšování teploty.

### Tipy pro skladování zmrazených potravin

- Ujistěte se, zda byly zmrazené potraviny správně skladovány prodejcem.
- Rozmrazené potraviny se rychle kazí a neměly by být opět zmrazeny. Nepřekračujte dobu skladování doporučenou výrobcem potravin.

### Vypnutí spotřebiče

Pokud je třeba vypnout spotřebič na delší dobu, proveďte následující kroky, abyste tak zabránili tvorbě plísňe ve spotřebiči.

1. Vyjměte všechny potraviny.
2. Vytáhněte zástrčku napájecího kabelu ze zásuvky.
3. Důkladně vyčistěte a vysušte vnitřní prostor spotřebiče.
4. Nechte všechny dvířka mírně pootevřená, aby mohl vzduch cirkulovat.

## Odstranění možných problémů

Pokud se vyskytne problém se spotřebičem, nebo pokud máte pocit, že spotřebič nepracuje správně, než budete kontaktovat servisní středisko, můžete nejprve provést několik jednoduchých kontrol uvedených v následující tabulce. Pokud problém přetrvává, kontaktujte zákaznický servis.

**Varování!** Nepokoušejte se opravovat spotřebič svépomocí. Pokud problém přetrvává i po zkontrolování spotřebiče podle níže uvedených pokynů, kontaktujte kvalifikovaného elektrikáře, autorizovaný servis nebo obchod, ve kterém jste spotřebič zakoupili.

Problém	Možná příčina a řešení
Spotřebič nepracuje správně.	Zkontrolujte, zda je zástrčka napájecího kabelu správně zasunutá do zásuvky.
	Zkontrolujte pojistku nebo jistič. Vadnou pojistku v případě potřeby vyměňte.
	Okolní teplota je velmi nízká. Zkuste nastavit chladnější teplotu ve vnitřním prostoru spotřebiče na odstranění tohoto problému.
	Spotřebič nemrazí během procesu odmrazování nebo krátce po zapnutí, a to z důvodu ochrany kompresoru. Tento jev je normální.
Zápach vycházející z vnitřního prostoru.	Je nezbytné vyčistit vnitřní prostor.
	Některé potraviny nebo obaly vydávají zápach.
Ze spotřebiče vychází hluk.	Níže uvedené zvuky jsou běžné: <ul style="list-style-type: none"> <li>● Pracující kompresor způsobuje hluk.</li> <li>● Motor malého ventilátoru v mrazicím nebo chladicím prostoru vydává hluk způsobený pohybem vzduchu.</li> <li>● Bublání podobné vařící se vodě.</li> <li>● Praskání během automatického odmrazování.</li> <li>● Cvaknutí před rozběhnutím kompresoru.</li> </ul>
	Jiné neobvyklé zvuky vznikají z níže uvedených důvodů. Zkontrolujte spotřebič a případně proveďte nápravu: Spotřebič není vyvážený. Zadní část spotřebiče se dotýká stěny. Láhev nebo nádoby spadly nebo se volně pohybují.

Motor neustále pracuje.	<p>Občas uslyšíte zvuk motoru. Tento jev je normální. Motor pracuje častěji při následujících okolnostech:</p> <ul style="list-style-type: none"> <li>• Nastavili jste nižší teplotu, než je nutné.</li> <li>• Vložili jste do spotřebiče velké množství teplých potravin najednou.</li> <li>• Teplota v místnosti, kde se spotřebič nachází, je velmi vysoká.</li> <li>• Otevíráte dvířka spotřebiče velmi často nebo na dlouhou dobu.</li> <li>• Po instalaci spotřebiče nebo po jeho zapnutí po dlouhém čase provozní pauzy.</li> </ul>
Vrstva námrazy ve vnitřním prostoru.	Zkontrolujte, zda nedošlo k zablokování ventilačních otvorů potravinami a zda jsou potraviny rozmístěny ve spotřebiči tak, aby vzduch mohl volně cirkulovat. Zkontrolujte, zda jsou dvířka úplně zavřená. Odmrazte podle pokynů uvedených v kapitole o čištění a péči.
Teplota ve vnitřním prostoru je velmi vysoká.	Otevíráte dvířka spotřebiče velmi často nebo na dlouhou dobu; dvířka zůstala z nějakých důvodů otevřená; kolem spotřebiče se nenachází dostatek volného prostoru umožňujícího cirkulaci vzduchu.
Teplota ve vnitřním prostoru je velmi nízká.	Nastavte vhodnější teplotu podle pokynů v kapitole „Ovládací prvky displeje“.
Dvířka je možné zavřít jen těžko.	Zkontrolujte, zda je spotřebič nakloněn dozadu o 10 až 15 mm. Zkontrolujte, zda nějaký předmět nebrání zavření dvířek.
Na podlahu kape voda.	<p>Nádoba na vodu (která se nachází v zadní spodní části skříňky spotřebiče) nemusí být správně vyrovnaná, nebo vypouštěcí hadička, která se nachází pod horní částí kompresoru, nemusí být správně umístěna na přímý odvod vody do této nádoby, nebo je vypouštěcí hadička ucpaná. Může být nutné odtáhnout chladničku dále od stěny a zkontrolovat nádobu a hadičku. Zkontrolujte, zda není chladnička delší dobu vypnutá, může to způsobit, že se led v zásobníku rozpustí na vodu a ta vytéká na podlahu.</p>
Osvětlení nefunguje.	<ul style="list-style-type: none"> <li>• LED světlo je poškozené. V tomto případě kontaktujte kvalifikovaného elektrikáře.</li> <li>• Kontrolní systém vypnul osvětlení, protože dvířka spotřebiče byla velmi dlouho otevřená. Zavřením a opětovným otevřením dvířek aktivujete osvětlení.</li> </ul>
Led není dávkován.	<ul style="list-style-type: none"> <li>• Počkali jste 10 hodin po instalaci vodovodního potrubí, než se začal vyrábět led? Pokud není dostatečně nízká teplota, výroba ledu může trvat déle, než je tomu při první instalaci.</li> <li>• Je zásobník na vodu nainstalován správně? Zjistěte, zda je v zásobníku na vodu dostatek vody.</li> <li>• Nezastavili jste funkci výroby ledu manuálně? Zjistěte, zda není nastaven režim kostek nebo drceného ledu.</li> <li>• Není v zásobníku ledu nebo v podavači ledu výrobníku ledu zablokován nějaký kousek ledu?</li> </ul>



Led není dávkován.	<ul style="list-style-type: none"><li>● Není teplota v mrazničce velmi vysoká? Zkuste nastavit nižší teplotu v mrazničce.</li></ul>
Nefunguje dávkovač na výdej vody.	<ul style="list-style-type: none"><li>● Je zásobník na vodu nainstalován správně? Ujistěte se, zda je v zásobníku na vodu dostatek vody.</li><li>● Není vodovodní potrubí stlačené nebo zalomené?</li><li>● Zkontrolujte, zda je vodovodní potrubí volné a bez jakýchkoli překážek.</li><li>● Nedošlo k zamrznutí nádoby na vodu z důvodu velmi nízké teploty v chladničce? Zkuste zvolit nastavení vyšší teploty na panelu displeje.</li><li>● Funguje vodní čerpadlo?</li></ul>
Slyšitelné bublání vody v chladničce.	<ul style="list-style-type: none"><li>● Jde o normální jev. Bublání způsobuje tekuté chladivo proudící trubkami chladicího systému.</li></ul>

## Likvidace opotřebovaného spotřebiče

Opotřebovaný spotřebič nesmí být zlikvidován spolu s běžným domovním odpadem.

### Obalové materiály

Obalové materiály označené recyklačním symbolem jsou recyklovatelné. Vhodte obalové materiály do příslušného kontejneru.

### Před likvidací opotřebovaného spotřebiče

1. Vytáhněte zástrčku napájecího kabelu ze zásuvky.
2. Odřízněte napájecí kabel a zlikvidujte ho i se zástrčkou odpovídajícím způsobem.

**Varování!** Chladničky obsahují chladivo a izolační plyny. Chladivo i plyny musí být zneškodněny profesionálně protože mohou způsobit poranění očí nebo požár. Dbejte na to, aby nedošlo k poškození chladicího okruhu spotřebiče.

	<b>Správná likvidace tohoto spotřebiče</b>
	<p>Spotřebič označený tímto symbolem nesmí být na území EU zlikvidován spolu s běžným domovním odpadem. Odevzdejte spotřebič v příslušné sběrně opotřebovaných elektrických a elektronických spotřebičů. Zajistíte tak ekologickou likvidaci a recyklaci spotřebiče bez případných negativních vlivů na životní prostředí nebo lidské zdraví. Opotřebovaný spotřebič je možné vrátit prodejci, u kterého jste jej koupili, nebo využít sběrný systém. Zajistíte tak likvidaci šetrnou k životnímu prostředí.</p>

Abyste zabránili kontaminaci potravin, dodržujte následující pokyny:

- Dlouhodobé otevření dvířek může způsobit značné zvýšení teploty v prostorách spotřebiče.
- Pravidelně čistěte povrchy, které mohou přijít do kontaktu s potravinami a příslušnými vypouštěcími systémy.
- Syrové maso a ryby skladujte ve vhodných nádobách v chladničce, aby se nedostaly do styku s jinými potravinami, nebo na ně nekapaly.
- Prostory pro mrazené potraviny se dvěma hvězdičkami jsou vhodné pro skladování mrazených potravin, pro skladování nebo výrobu zmrzliny a výrobu kostek ledu.
- Prostory s jednou, dvěma a třemi hvězdičkami nejsou vhodné pro mrazení čerstvých potravin.

Č.	TYP prostoru	Cílová teplota skladování [°C]	Vhodné potraviny
1	Chladnička	+2 ~ +8	Vejce, vařené pokrmy, balené potraviny, ovoce a zelenina, mléčné výrobky, koláče, nápoje a jiné potraviny, které nejsou vhodné na mrazení.
2	(***)-Mraznička	≤ -18	Mořské plody (ryby, krevety, měkkýši), čerstvé výrobky ze sladkovodních ryb a masné výrobky (doporučená doba jsou 3 měsíce, čím je doba skladování delší, tím je horší chuť a nutriční hodnoty), vhodné pro čerstvé zmrazené potraviny.
3	*** - Mraznička	≤ -18	Mořské plody (ryby, krevety, měkkýši), čerstvé výrobky ze sladkovodních ryb a masné výrobky (doporučená doba jsou 3 měsíce, čím je doba skladování delší, tím je horší chuť a nutriční hodnoty), vhodné pro čerstvé zmrazené potraviny.
4	** - Mraznička	≤ -12	Mořské plody (ryby, krevety, měkkýši), čerstvé výrobky ze sladkovodních ryb a masné výrobky (doporučená doba jsou 2 měsíce, čím je doba skladování delší, tím je horší chuť a nutriční hodnoty), vhodné pro čerstvé zmrazené potraviny.
5	* - Mraznička	≤ -6	Mořské plody (ryby, krevety, měkkýši), čerstvé výrobky ze sladkovodních ryb a masné výrobky (doporučená doba je 1 měsíc, čím je doba skladování delší, tím je horší chuť a nutriční hodnoty), vhodné pro čerstvé zmrazené potraviny.
6	0 - hvězdiček	-6 ~ 0	Čerstvé vepřové maso, hovězí maso, ryby, kuřecí maso, některé balené zpracované potraviny atd. (Doporučuje se konzumovat v ten samý den, pokud možno neskladovat déle než 3 dny). Částečně zabalené zpracované potraviny (nemrzoucí potraviny)
7	Chlazení	-2 ~ +3	Čerstvé/mrazené vepřové maso, hovězí maso, kuřecí maso, čerstvé výrobky ze sladkovodních ryb atd. (7 dní při teplotě pod 0 °C a při teplotě nad 0 °C se doporučuje konzumovat v ten samý den, pokud možno neskladovat déle než 2 dny). Mořské plody (při teplotě pod 0 °C skladovat 15 dní, nedoporučuje se skladovat při teplotě nad 0 °C).

8	Čerstvé potraviny	0 ~ +4	Čerstvé vepřové maso, hovězí maso, ryby, kuřecí maso, vařené potraviny atd. (Doporučuje se konzumovat v ten samý den, pokud možno neskladovat déle než 3 dny).
9	Víno	+5 ~ +20	Červené víno, bílé víno, šumivé víno atd.

**Poznámka:** Uchovávejte různé potraviny podle prostorů nebo cílové teploty skladování zakoupených výrobků.

- Pokud necháte chladicí spotřebič delší dobu prázdný, vypněte ho, odmrazte, vyčistěte, vysušte a nechte dvířka otevřená, abyste tak zabránili tvorbě plísní ve spotřebiči.

#### **Čištění dávkovače vody (pro produkty s dávkovačem vody):**

- Zásobník na vodu vyčistěte, pokud jste ho nepoužívali 48 hodin; pokud nebyla voda použita 5 dní, propláchněte vodní systém připojený k přívodu vody.

**VAROVÁNÍ!** Potraviny je třeba před jejich vložením do chladničky zabalit do sáčků a tekutiny je třeba nalít do láhví nebo uzavřených nádob, aby se předešlo problému, protože designová struktura produktu se nečistí snadno.

# Hisense

life reimagined

## NÁVOD NA OBSLUHU

Pred používaním tohto spotrebiča, si prosím dôkladne prečítajte tento návod na obsluhu a odložte ho pred jeho budúce využitie

RS694N4TIE  
RS694N4TFE

**Slovensky**

## Obsah

Informácie o bezpečnosti a varovania .....	2	Čistenie a starostlivosť .....	20
Inštalácia nového spotrebiča .....	8	Užitočné rady a tipy .....	22
Popis spotrebiča .....	10	Odstránenie možných problémov .....	23
Ovládacie prvky na displeji .....	11	Likvidácia opotrebovaného spotrebiča .....	26
Použitie spotrebiča .....	15		



## Informácie o bezpečnosti a varovania

Z dôvodu vašej bezpečnosti a správneho použitia, ešte pred inštaláciou a prvým použitím spotrebiča, si pozorne prečítajte tento návod na obsluhu, vrátane týchto tipov a varovaní. Aby ste zabránili nežiaducim chybám a nehodám, je dôležité zaistiť, aby sa všetky osoby používajúce tento spotrebič dôkladne zoznámili s jeho obsluhou a bezpečnostnými funkciami. Uschovajte si tieto pokyny a v prípade predania spotrebiča sa uistite, či zostal tento návod v spotrebiči tak, aby bol používaný v priebehu celej životnosti a správne informoval o správnom používaní spotrebiča a bezpečnosti. Z bezpečnostných dôvodov a pre ochranu majetku dodržiavajte pokyny v tomto návode, pretože výrobca nenesie žiadnu zodpovednosť za poškodenia spôsobené nedodržaním týchto pokynov.

### Bezpečnosť detí a iných nespôsobilých osôb

#### ● Podľa štandardu EN

Tento spotrebič môžu používať deti od 8 rokov a osoby s obmedzenými fyzickými, sensorickými alebo mentálnymi schopnosťami, alebo bez dostatočných skúseností a znalostí, ak sú pod dohľadom alebo boli poučené o správnom a bezpečnom použití spotrebiča a porozumeli možným rizikám. Nedovoľte deťom hrať sa so spotrebičom. Čistenie a údržbu nesmú vykonávať deti bez dozoru.

#### Podľa štandardu IEC

Tento spotrebič nie je určený na používanie osobám (vrátane detí) s obmedzenými fyzickými, sensorickými alebo mentálnymi schopnosťami, alebo bez dostatočných skúseností a znalostí, pokiaľ nie sú pod dohľadom alebo boli poučené o správnom a bezpečnom použití spotrebiča osobou zodpovednou za ich bezpečnosť.

- Držte obalové materiály mimo dosahu detí, pretože predstavujú riziko udusenía.
- V prípade likvidácie spotrebiča odpojte zástrčku od sieťovej zásuvky, odrežte napájací kábel (čo najbližšie pri spotrebiči) a zložte dvierka, aby ste zabránili úrazu detí elektrickým prúdom, alebo ich uväzneniu v spotrebiči.
- Ak tento spotrebič obsahujúci magnetické tesnenia dvierok nahrádza starší model s pružinovým zámkom (západkou) na dvierkach alebo veku, pred likvidáciou starého spotrebiča znefunkčnite západku. Týmto zabránite možnému uväzneniu detí v spotrebiči.

## Všeobecná bezpečnosť



- **VAROVANIE** – Tento spotrebič je určený na použitie v domácnosti a podobnom prostredí, ako sú
  - zamestnanecké kuchyne v predajniach, kanceláriách alebo inom pracovnom prostredí;
  - farmy a klienti hotelov, motelov a iné typy ubytovacieho zariadenia;
  - miesta pre výdaj raňajok;
  - kateringové a iné podobné nepredajné akcie
- **VAROVANIE** – Naplňte iba pitnou vodou.
- **VAROVANIE** – V spotrebiči neskladujte explozívne látky, ako sú plechovky s horľavými plynmi.
- **VAROVANIE** – Ak je poškodený napájací kábel, musí ho vymeniť výrobca, servisný technik alebo podobne kvalifikovaná osoba, aby sa zabránilo prípadnému nebezpečenstvu.
- **VAROVANIE** – Udržiavajte vetracie otvory spotrebiča alebo vstavaného nábytku voľné bez prekážok.
- **VAROVANIE** – Na urýchlenie procesu odmrazovania nepoužívajte mechanické zariadenia iné ako odporúčané výrobcom.
- **VAROVANIE** – Zabráňte poškodeniu chladiaceho okruhu.
- **VAROVANIE** – V skladovacom priestore spotrebiča nepoužívajte elektrické spotrebiče, pokiaľ nejde o typ, ktorý je odporúčaný výrobcom.

- **VAROVANIE** – Chladiaci a izolačný plyn je horľavý. Likvidáciu starého spotrebiča môže vykonávať len autorizované servisné stredisko. Nevystavujte ohňu.
- **VAROVANIE** – Pri umiestnení spotrebiča sa uistite, či nie je napájací kábel zachytený alebo poškodený.
- **VAROVANIE** – Neumiestňujte mnohopočetné prenosné zásuvky alebo prenosné zdroje napájania na zadnú stranu spotrebiča.

### **Výmena žiarovky osvetlenia**

- **VAROVANIE** – Žiarovky osvetlenia nesmie vymieňať používateľ! Ak je osvetlenie poškodené, požiadajte o pomoc zákaznícku linku.

Toto varovanie sa týka len chladničiek, ktoré majú žiarovky osvetlenia.

### **Chladivo**

Chladiaci izobután (R600a), ktorý je obsiahnutý v chladiacom okruhu spotrebiča, je prírodný plyn s vysokou kompatibilitou so životným prostredím, ktorý je predsa len horľavý. Počas prepravy a inštalácie spotrebiča zabráňte poškodeniu komponentov chladiaceho okruhu.

Chladivo (R600a) je horľavé.

- **VAROVANIE** – Chladničky v izolácii obsahujú chladivo a chladiace plyny. Chladivo a chladiace plyny musia byť likvidované odborne, pretože môžu spôsobiť poranenie očí alebo vznietenie. Pred vykonaním správnej likvidácie sa uistite, či nie je potrubie chladiaceho okruhu poškodené.



**Varovanie: Riziko požiaru/horľavé materiály**

Ak by došlo k poškodeniu chladiaceho okruhu:

- Vyhnite sa otvorenému ohňu a zdrojom vznietenia.
- Dôkladne vyvetrajte miestnosť, v ktorej sa spotrebič nachádza.



Je nebezpečné meniť alebo upravovať spotrebič akýmkoľvek spôsobom.

Akékoľvek poškodenie prívodného kábla môže viesť k skratu, požiaru a/alebo zasiahnutiu elektrickým prúdom.



## **Elektrická bezpečnosť**

1. Napájací kábel nesmie byť predlžovaný.
2. Uistite sa, či nie je zástrčka napájacieho kábla poškodená. Rozdrvená alebo poškodená zástrčka sa môže prehrievať a spôsobiť požiar.
3. Uistite sa, či máte voľný prístup k zástrčke spotrebiča.
4. Neťahajte za napájací kábel.
5. Ak je elektrická zásuvka uvoľnená, nepripájajte k nej zástrčku. Hrozí riziko zasiahnutia elektrickým prúdom alebo vzniku požiaru.
6. Nesmiete používať tento spotrebič bez krytu vnútorného osvetlenia.
7. Chladnička je určená len na napájanie z jednej fázy striedavého prúdu s hodnotami 220~240 V/50 Hz. Ak je kolísanie napätia v mieste bydliska používateľa tak veľké, že presahuje vyššie uvedené limity, z bezpečnostných dôvodov použite pre chladničku automatický napäťový regulátor s viac ako 350 W. Chladnička musí byť vybavená špeciálnou napájacou zástrčkou namiesto bežnej s inými elektrickými spotrebičmi. Zástrčka musí zodpovedať zásuvke s uzemňovacím kontaktom.

## **Bežné použitie**

- V spotrebiči neskladujte horľavé plyny ani tekutiny. Hrozí riziko explózie.
- V spotrebiči nepoužívajte iné elektrické spotrebiče (napr. elektrický výrobník zmrzliny, mixéry atď.).
- Pri odpájaní spotrebiča z elektrickej zásuvky, vždy ťahajte za zástrčku. Neťahajte za kábel.
- Do blízkosti plastových dielov tohto spotrebiča nedávajte horúce predmety.

- Nedávajte žiadne predmety do blízkosti vzduchových otvorov v zadnej stene.
- Balené mrazené potraviny skladujte v súlade s pokynmi výrobcu mrazených potravín.
- Mali by ste striktno dodržiavať odporúčania týkajúce sa skladovania v spotrebiči od výrobcu. Pozrite si príslušné pokyny o skladovaní.
- Do mraziaceho priestoru nedávajte sýtené alebo šumivé nápoje, pretože vytvárajú tlak na nádobu, ktorá môže explodovať, čo môže viesť k poškodeniu spotrebiča.
- Nekonzumujte mrazené pokrmy ihneď po vybratí z mrazničky, môžete sa poraniť.
- Neumiestňujte spotrebič na priame slnečné svetlo.
- Držte horiace sviečky, lampy a iné predmety s otvoreným ohňom v dostatočnej vzdialenosti od spotrebiča, aby ste zabránili riziku požiaru.
- Spotrebič je určený na uskladnenie potravín a/alebo nápojov v bežnej domácnosti podľa popisu v návode. Spotrebič je ťažký. Zvýšte pozornosť pri jeho premiestňovaní.
- Nevyberajte ani sa nedotýkajte položiek v priestore mrazenia, ak máte vlhké/mokrú ruku, pretože to môže viesť k poraniam pokožky alebo popáleninám z mrazu.
- Nikdy nepoužívajte dno, zásuvky, dvierka a pod. na stúpanie alebo ako podperu.
- Mrazené potraviny, nesmú byť po rozmrazení opätovne zmrazené.
- Nekonzumujte ľadové nanuky alebo kocky ľadu ihneď po vybratí z mrazničky, pretože by ste si tak mohli poraniť ústa a pery.
- Aby ste zabránili pádu predmetov a zraneniu alebo poškodeniu spotrebiča, nepreťažujte priehradky dvierok ani do zásuviek nedávajte nadmerné množstvo potravín.

## **Upozornenie!**

### **Starostlivosť a čistenie**

- Pred údržbou, vypnite spotrebič a odpojte zástrčku od elektrickej zásuvky.
- Spotrebič nečistite kovovými predmetmi, parnými čističmi, éterickými olejmi, organickými rozpúšťadlami ani drsnými čističmi.

- Na odstraňovanie námrazy zo spotrebiča, nepoužívajte ostré predmety. Použite plastovú škrabku.

## Inštalácia

### Dôležité!

- Pri pripojení k elektrickej sieti buďte opatrní, dodržiavajte pokyny v tomto návode.  
Spotrebič vybaľte a skontrolujte ho z hľadiska viditeľných poškodení.
- Ak je spotrebič poškodený, nepripájajte ho. Oznámte prípadné poškodenie v mieste zakúpenia. V tomto prípade si nechajte obalový materiál.
- Odporúča sa počkať niekoľko hodín, pred pripojením spotrebiča, aby sa olej v kompresore ustálil.
- Okolo spotrebiča zaistite dostatočné vetranie, v opačnom prípade môže dochádzať k prehrievaniu. Na dosiahnutie dostatočného vetrania dodržiavajte pokyny na inštaláciu.
- Ak je to možné, zadná stena spotrebiča by nemala byť veľmi blízko steny a nemal by sa dotýkať horúcich častí (kompresor, kondenzátor), aby sa zabránilo riziku požiaru, dodržiavajte príslušné pokyny na inštaláciu.
- Spotrebič nesmie byť umiestnený v blízkosti radiátorov alebo sporákov.
- Po inštalácii spotrebiča sa uistite, či je sieťová zástrčka ľahko prístupná.

## Servis

- Všetky elektrické činnosti ohľadne servisu spotrebiča musí vykonávať kvalifikovaný servisný technik, alebo kompetentná osoba.
- Tento spotrebič môže opravovať len autorizované servisné stredisko a môžu sa používať len originálne náhradné.
  - 1) Ak je spotrebič Frost Free.
  - 2) Ak spotrebič obsahuje mraziaci priestor.

**Poznámka:** Deti vo veku od 3 do 8 rokov môžu nakladať a vykladať chladiace spotrebiče. (Toto ustanovenie sa vzťahuje iba na región EÚ.)

## Inštalácia nového spotrebiča

Pred prvým použitím spotrebiča si prečítajte nasledujúce tipy.

### Vetrание spotrebiča



Aby sa zlepšila účinnosť chladiaceho systému a šetrila energia, je potrebné okolo spotrebiča udržiavať dobrú ventiláciu, aby sa odvádzalo teplo. Z tohto dôvodu by mal byť okolo chladničky k dispozícii dostatočný voľný priestor.

**Odporúčanie:** Je vhodné, aby bol od zadnej steny spotrebiča po stenu priestor 50 - 70 mm, najmenej 100 mm od jeho vrchu, najmenej 100 mm od jeho bočnej steny po stenu a voľný priestor pred otvorením, aby sa dvere mrazničky mohli otvoriť o 130° a dverka chladničky o 135°. Pozrite si nižšie uvedené obrázky.

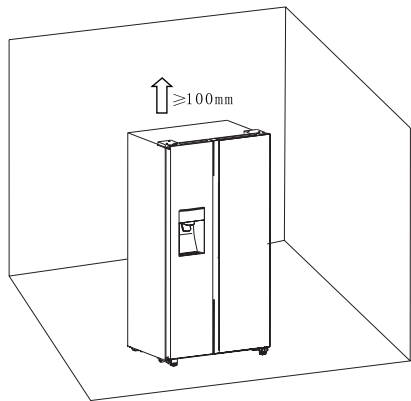

### Príslušné informácie (mm)

W	W1	W2	D	D1
908	372	252	600	1142,5

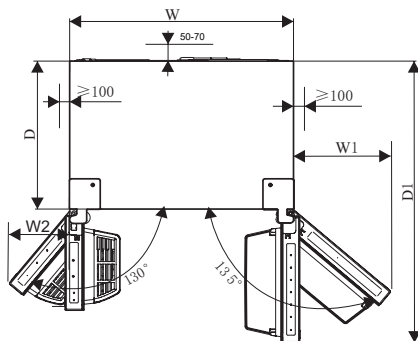

### Poznámka:

- Tento spotrebič funguje správne v rámci klimatickej triedy od SN po T. Spotrebič nemusí fungovať správne, ak zostane dlhší čas pri teplote nad alebo pod uvedeným rozsahom.

Klimatická trieda	Okolité teplota
SN	+10 °C do +32 °C
N	+16 °C do +32 °C
ST	+16 °C do +38 °C
T	+16 °C do +43 °C

- Spotrebič sa musí nachádzať na suchom mieste. Nesmie byť vystavený vysokej vlhkosti.
- Chráňte spotrebič pred priamym slnečným žiarením, dažďom alebo mrazom. Umiestnite spotrebič mimo dosahu tepelných zdrojov, ako sú pece, krby alebo radiátory.

## Vyrovnanie spotrebiča

- Na správne vyrovnanie spotrebiča a zaistenie cirkulácie vzduchu slúžia vyrovnávacie nožičky nachádzajúce sa v dolnej časti spotrebiča. Použite vhodný kľúč.
- Na zaistenie samo-zatvárania dverok, otočením nastaviteľných nožičiek nakloňte vrchol smerom dozadu približne o 15 mm alebo 0,5°.
- Kedykoľvek budete chcieť spotrebič premiestniť, nezabudnite nožičky otočiť dozadu, aby sa spotrebič mohlo voľne otáčať. Pri premiestňovaní spotrebiča nožičky znova nainštalujte.

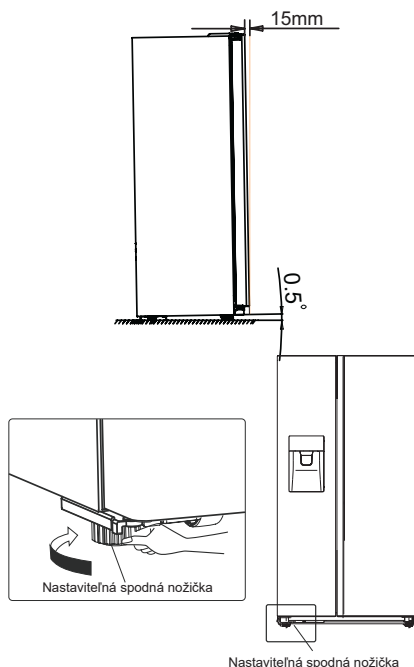

## Varovanie!

Pre správnu inštaláciu musí byť táto chladnička umiestnená na rovnom povrchu z tvrdého materiálu, ktorý je v rovnej výške ako zvyšok podlahy. Tento povrch by mal byť dostatočne pevný, aby podporoval úplne naplnenú chladničku.

Valčeky, ktoré nie sú kolieskami, by sa mali používať iba na pohyb dopredu alebo dozadu. Premiestnenie chladničky do boku môže poškodiť vašu podlahu a valčeky.

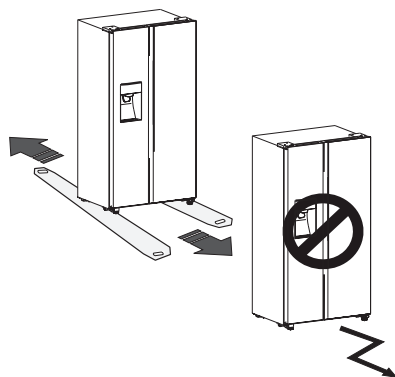

## Popis spotrebiča

### Pohľad na spotrebič



- |                                                 |                                                    |
|-------------------------------------------------|----------------------------------------------------|
| 1. LED osvetlenie mraziaceho priestoru          | 10. LED osvetlenie chladiacej zóny                 |
| 2. Predný kryt výrobníka ľadu                   | 11. Regál v dverkách chladničky                    |
| 3. Zásobník na ľad                              | 12. Kryt kanálíka na prúdenie vzduchu v chladničke |
| 4. Kryt kanálíka na prúdenie vzduchu v mrazičke | 13. Polička v chladničke                           |
| 5. Polička v mraziacom priestore                | 14. Priehradka na fľaše                            |
| 6. Regál v dverkách mrazičky                    | 15. Zásobník na vodu                               |
| 7. Horná zásuvka mrazičky                       | 16. Horná zásuvka chladničky                       |
| 8. Spodná zásuvka mrazičky                      | 17. Spodná zásuvka chladničky                      |
| 9. Ľavá spodná vyrovnávací nožička              | 18. Pravá spodná vyrovnávací nožička               |

**Poznámka:** Vzhľadom k neustálym úpravám našich výrobkov sa Vaša chladnička môže mierne líšiť od chladničky vyobrazenej v tomto návode na obsluhu, jej funkcie a spôsob použitia však zostávajú rovnaké.

## Ovládacie prvky na displeji

Používajte spotrebič v súlade s nasledujúcimi pokynmi, váš produkt má ovládací panel podľa zobrazenia na obrázku nižšie.

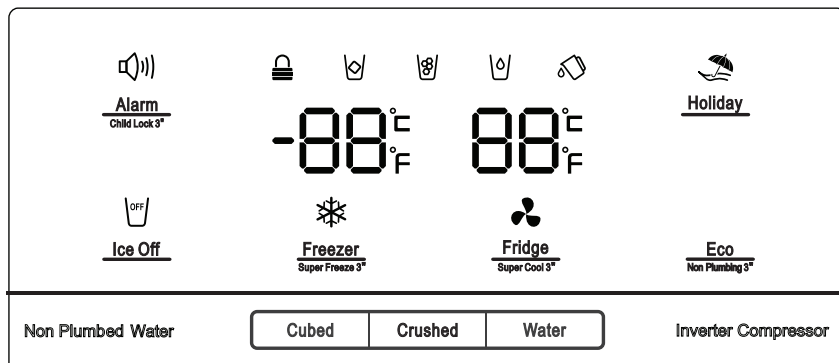

Pri úplne prvom zapnutí spotrebiča, začne fungovať podsvietenie ikon na displeji. Ak nestlačíte žiadne tlačidlá alebo sú zatvorené dverka, podsvietenie po uplynutí 60 sekúnd zhasne. Ovládací panel pozostáva z dvoch oblastí týkajúcich sa teploty a jednej oblasti týkajúcej sa rozličných režimov.

**Upozornenie!** Keď nastavíte teplotu, nastavíte priemernú teplotu pre celý chladiaci priestor. Teploty vo vnútri každého priestoru sa môžu líšiť od teplotných hodnôt zobrazených na paneli, v závislosti na tom, koľko potravín uskladníte a na tom, kde ich umiestnite. Vysoká alebo nízka teplota v miestnosti, môže taktiež ovplyvniť aktuálnu teplotu vo vnútri spotrebiča.



### **Alarm**

Chládk Look 3<sup>®</sup>



„Detská zámka a alarm dvierok“

Toto tlačidlo slúži na dva účely:

#### 1. Detská zámka

Stlačením a podržaním tlačidla „Alarm“ na 3 sekundy uzamknete celý ovládací panel vrátane funkcie dávkovača. Ak je ovládací panel uzamknutý, rozsvieti sa ikona „“ a žiadne z tlačidiel na ovládacom paneli nefunguje. Ak chcete ovládací panel odomknúť, znova stlačte a na 3 sekundy podržte tlačidlo „Alarm“

#### 2. Alarm dvierok

V prípade spustenia alarmu sa rozsvieti ikona „“ a začne znieť akustický signál. Dotykom tlačidla „Alarm“ vypnete alarm, ikona „“ zhasne a akustický signál sa zastaví.

Ak sú dvierka mrazničky otvorené na dlhšie ako 2 minúty, aktivuje sa akustický signál dvierok. V prípade spustenia alarmu otvorených dvierok sa zobrazí ikona „“ a zaznie akustická signalizácia. Akustická signalizácia bude znieť trikrát v priebehu minúty a zastaví sa po 10 minútach. Tento alarm je možné zrušiť taktiež zatvorením dvierok.



Keď je detská zámka vypnutá a sú otvorené dvierka, akustickú signalizáciu môžete vypnúť dotykom „Alarm“.

Na úsporu energie, neponechávajte prosím pri používaní spotrebiča otvorené dvierka na dlhší čas.



### **Ice Off**

„Ovládanie výrobníka ľadu“

Toto tlačidlo ovláda výrobník ľadu. Môžete sa dotknúť tlačidla „Ice On“, na ovládanie výrobníka ľadu. Keď je vypnutá detská zámka a je zapnutá funkcia výroby ľadu, môžete dotykom tlačidla „Ice Off“ vypnúť výrobník ľadu a rozsvieti sa ikona „“. Ak chcete výrobník ľadu vypnúť, dotknite sa opäť tlačidla „Ice Off“ a ikona „“ zhasne.

**Poznámka:** Ak sa rozsvieti „Ice Off“, znamená to len vypnutie výrobníka ľadu, nie dávkovača.



### **Holiday**

„Dovolenka“

Ak sa chystáte byť preč dlhšiu dobu, ako je to napríklad v prípade dlhšej dovolenky, alebo služobnej cesty, môžete aktivovať túto funkciu dotykom tlačidla „Holiday“ a rozsvieti sa ikona „“.

Ak je aktivovaná funkcia dovolenky, teplota v chladničke sa automaticky prepne na 15 °C a v mrazničke na -18 °C, čím sa minimalizuje spotreba elektrickej energie. Nastavenie teploty v chladničke zobrazuje „—“ a mraziaci priestor zostane zapnutý. Keď je zapnutá funkcia dovolenky, môžete ju vypnúť opätovným dotykom „Holiday“ a ikona „“ zhasne. Keď je zapnutá funkcia dovolenky, automaticky sa vypne výrobník ľadu. Chladnička zostane na nastavení, aké bolo v prípade vypnutia spotrebiča.

**Poznámka:** Neumiestňujte do chladničky žiadne potraviny v priebehu režimu „Holiday“, by došlo k ich rýchlemu pokazeniu.





### **Fridge**

Super Cool 3<sup>®</sup>

„Ovládanie teploty chladničky“

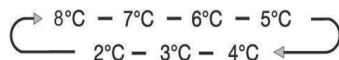
Môžete sa dotknúť tlačidla „Fridge“, na aktiváciu režimu na ovládanie teploty v chladničke. Ak sa dotýkate tohto tlačidla nepretržite, teplota bude nastavená v nasledujúcom poradí.



Ak chcete znížiť čas potrebný na zmrazenie výrobkov v chladničke, dotknite sa tohto tlačidla, rozsvieti sa ikona rýchleho chladenia „“ a zobrazí sa nastavenie teploty v chladničke 2 °C. Rýchle chladenie sa automaticky vypne po uplynutí 3 hodín a nastavenie teploty v chladničke sa vráti späť na predchádzajúce nastavenie. Keď je funkcia rýchleho chladenia zapnutá, môžete ju vypnúť opätovným dotykom tlačidla „Fridge“ a vráti sa k predchádzajúcemu nastaveniu teploty. Keď chladničku vypnete, nezachová si funkciu rýchleho chladenia.



**Poznámka:** Pri funkcii rýchleho chladenia ak sa dotknete tlačidla „Holiday“ alebo „Eco“, aktivuje sa funkcia „Holiday“ alebo „Eco“ a režim „Super Cool“ sa vypne.



**Freezer**  
Super Freeze 3°

#### „Ovládanie teploty mrazničky“

Môžete sa dotknúť ikony „Freezer“, na aktiváciu režimu na ovládanie teploty v mrazničke. Ak sa dotýkate tohto tlačidla nepretržite, teplota bude nastavená v nasledujúcom poradí.

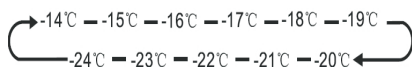

Stlačte a na 3 sekundy podržte tlačidlo „Freezer“, rozsvieti sa ikona „Freezer“ a zobrazí sa nastavenie teploty v mrazničke -24 °C. Rýchle mrazenie dokáže rýchlo znížiť teplotu a zmraziť potraviny rýchlejšie, ako obvykle. Takto je možné zachovať oveľa viac vitamínov a živín čerstvých potravín a predĺžiť čerstvosť potravín.

Možnosť rýchleho mrazenia vám umožňuje zmraziť maximálne možné množstvo. Odporúčame vám najskôr ponechať spotrebič pracovať v priebehu 6 hodín. Rýchle mrazenie sa automaticky vypne po uplynutí 52 hodín a nastavenie teploty v mrazničke sa vráti späť na predchádzajúce nastavenie. Keď je funkcia rýchleho mrazenia zapnutá, môžete ju vypnúť opätovným dotykom tlačidla „Freezer“ a vráti sa k predchádzajúcemu nastaveniu teploty. A keď vypnete napájanie spotrebiča, nedôjde k zachovaniu funkcie rýchleho mrazenia.

**Poznámka:** Pri funkcii rýchleho mrazenia ak sa dotknete tlačidla „Holiday“ alebo „Eco“, aktivuje sa funkcia „Holiday“ alebo „Eco“ a režim „Super Freezer“ sa vypne.

#### „Ovládanie dávkovača“

Keď sú otvorené dvierka mrazničky alebo je zapnutá detská zámka, dávkovač nebude fungovať.

Tlačidlo Ice Type obsahuje možnosti „Cubed (kocky ľadu)“ a „Crushed (drvený ľad)“.

Stlačením tlačidla „Cubed“ alebo „Crushed“ môžete zvoliť typ ľadu, ktorý má byť dákovany. Režim vody môžete aktivovať dotykom tlačidla „Water“.

Keď sa dotknete tlačidla „Ice Type“ aktivuje sa režim kociek ľadu alebo drveného ľadu, ktorý si vyberiete a rozsvieti sa ikona kociek ľadu „Cubed“ alebo drveného ľadu „Crushed“. Ak nepotrebuje ľad, vypnite túto funkciu, aby ste šetrili spotrebu vody a energie. (Pozrite si „Ice Off“ vyššie.)

Ak potrebujete vodu, dotknite sa tlačidla „Water“ a rozsvieti sa ikona vody „Water“. Potom je nastavený daný režim.



#### „Alarm zásobníka na vodu“

Ak časť zásobníka vody nie je správne nainštalovaná alebo nie je nainštalovaný vôbec, spustí sa alarm zásobníka na vodu pre pripomenutie používateľov. Alarm môžete vymazať podržaním tlačidla „Eco“ na 3 sekundy.

#### Poznámka!

- Ak voda nie je dávkovaná alebo je dávkovaná pomaly, musíte skontrolovať, či je časť zásobníka na vodu správne nainštalovaná alebo či je nainštalovaný a uistite sa, či je v zásobníku na vodu dostatok vody.
- Keď sa dotknete tlačidla „Water“ pre dávkovanie vody, spustí sa vodné čerpadlo a keď je vodné čerpadlo v prevádzke, bude počuť určitý hluk, čo je úplne normálne.



**Eco**  
Filter Reset 3°

#### „Úspora energie“

Stlačením tohto tlačidla zapnete alebo vypnete režim úspory energie. Keď zapnete úsporu energie, rozsvieti sa ikona úspory energie „Eco“. Teplota v chladničke sa automaticky prepne na 6 °C a v mrazničke na -17 °C. Ak je úspora energie vypnutá, ikona zhasne.

**Poznámka!**

- Ovládací panel sa rozsvieti, keď sú otvorené dvierka, alebo ak sa dotknete ktoréhokoľvek tlačidla.
- Osvetlenie zhasne vtedy, ak sa nedotknete tlačidla alebo ak sú dvierka zatvorené jednu minútu.
- Keď je chladnička zapnutá, na 3 sekundy sa rozsvietia všetky ikony ovládacieho panela a zaznie akustická signalizácia. Detská poistka je vypnutá. A nastavenie teploty sa vráti späť na predchádzajúce nastavenie.

## Použitie spotrebiča

V tejto kapitole sa dozviete, ako používať väčšinu užitočných funkcií spotrebiča. Pred prvým použitím spotrebiča si pozorne prečítajte tieto pokyny.

### 1. Nastavenie dvierok

Keď zistíte, že dvierka nie sú na rovnakej úrovni, môžete pomocou skrutkovača nastaviť dvierka chladničky.

Nastavitel'né môžu byť iba dvierka chladničky. Keď sú dvierka mrazničky vyššie ako dvierka chladničky, môžete najskôr pomocou kľúča otočiť skrutku proti smeru hodinových ručičiek na spodnom závесе, čím môže zdvihnúť dvierka chladničky. Po nastavení polohy použite kľúč na zaistenie matice.

Keď sú dvierka mrazničky nižšie ako dvierka chladničky, mali by ste kľúčom otočiť skrutku v smere hodinových ručičiek, aby dvierka chladničky zostali dole. Po nastavení polohy použite kľúč na zaistenie matice.

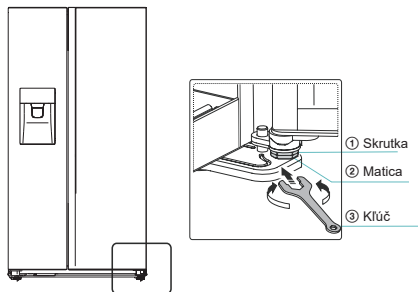

### 2. Používanie chladiaceho priestoru

Chladiaci priestor slúži na skladovanie ovocia a zeleniny. Potraviny by ste mali pred vložením do chladničky poriadne zabaliť, predídete tak strate vlhkosti a zároveň zabránite prelínaniu vôní jednotlivých potravín.

**Upozornenie!** Nikdy nezatvárajte dvierka chladničky, ak sú poličky, zásuvky a/alebo teleskopické koľajničky vysunuté. Môže dôjsť k ich poškodeniu ako aj poškodeniu chladničky.

### Sklenené poličky a priehradky vo dvierkach

Chladiaci priestor je vybavený niekoľkými sklenenými poličkami a niekoľkými priehradkami v dvierkach, ktoré sú vhodné na skladovanie vajec, tekutín v plechovkách, nápojov vo fľašiach a balených potravín. Môžu byť umiestnené v rôznych výškach podľa vašich potrieb. Nevkladajte však do priehradiek vo dvierkach veľmi veľa potravín. Ak chcete zmeniť výšku priehradiek vo dvierkach, najskôr z nich vyberte všetky potraviny.

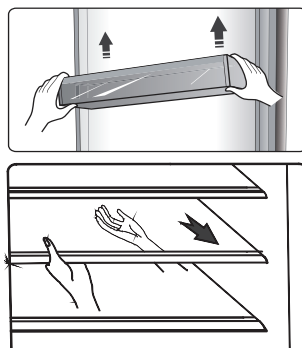

**Poznámka:** Priehradky vo dvierkach a sklenené police je možné vybrať a vyčistiť.

Ak chcete poličky vybrať, opatrne ich vysuňte dopredu, pokiaľ sa polička nevysunie z jej drážok. Pred vrátením poličiek na ich miesto sa uistite, či sa za nimi nenachádzajú žiadne prekážky. Potom zasuňte poličky späť až na doraz.

### Držiak na fľaše

Slúži na skladovanie fliaš s vínom alebo nápojmi.

**Poznámka:** Pri vyberaní fliaš s vínom alebo nápojmi buďte opatrní.

Držiak je možné vybrať za účelom jeho čistenia, alebo ho nastaviť, za účelom úspory miesta na poličke.

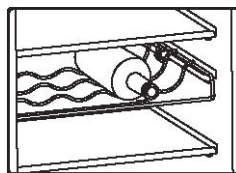

### Zásobník na vodu

Slúži na dodávku vody do výrobníka ľadu a zásobníka vody. Do zásobníka na vodu môžete naliať vodu podľa nasledujúcich krokov:

① Vytiahnite zásobník na vodu

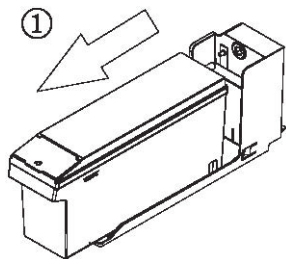

② Zdvihnite predný malý kryt a potom priamo vlejte vodu

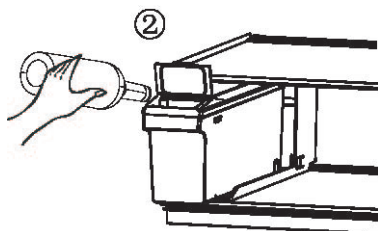

③ Vráťte zásobník na vodu na policičku chladničky

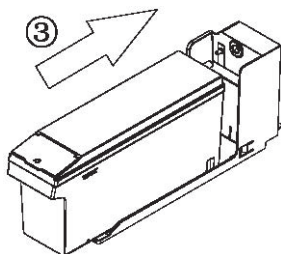

### Upozornenie:

Ak je potrebné doplniť zásobník na vodu, vytiahnite zásobník von a opäť ho vložte správne, aby ste zabránili prevádzkovej poruche.

Odporúčaný objem vody v zásobníku nie je viac ako 4,5 l.

Po opätovnej inštalácii zásobníka na vodu počkajte prosím 10 sekúnd, kým ho prvýkrát použijete na dávkovanie vody. Do zásobníka nalejte len VODU. Nie je dovolené plniť zásobník SÓDOU, DŽÚSOM, MLIEKOM, ALKOHOLOM atď...

### Zásuvky

Slúžia na skladovanie ovocia a zeleniny. A je možné ich vybrať von za účelom ich čistenia.

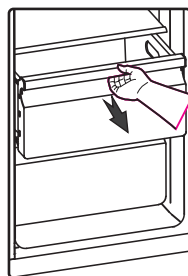

### 3. Používanie mraziaceho priestoru

Mraziaci priestor je vhodný na skladovanie potravín, ktoré je potrebné zmraziť, ako je napríklad mäso, ryby, zmrzlina a iné potraviny rýchlo podliehajúce skaze.

**Upozornenie!** Zaistite, aby neboli fľaše ponechané v mraziacom priestore dlhšie, ako je to potrebné, pretože zmrazenie môže spôsobiť prasknutie fliaš.

Fľašovaná alebo konzervovaná kvapalina je vystavená riziku explózie spôsobenej expanziou objemu, a preto by sa nemala skladovať v mraziacom priestore.

#### 4. Používanie dávkovača

Druh ľadu alebo vody si môžete zvoliť dotykom tlačidla „Cubed (kocky ľadu)“ alebo „Crushed (drvený ľad)“ alebo „Water (voda)“.

Ak si vyberiete typ ľadu, opatrne stlačte dávkovač pomocou pohára. Z dávkovača sa uvoľní ľad.

Uistite sa, či je pohár v jednej rovine s automatom a či ľad presne padá do pohára.

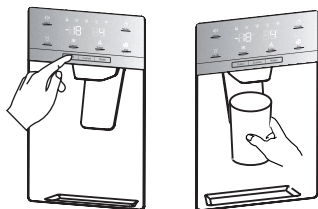

#### Poznámka!

- Ak si zvolíte kocky ľadu po použití funkcie drveného ľadu, do pohára môže spadnúť malé množstvo zvyškového rozdrveného ľadu.
- Neodsúvajte pohár hneď spod nápojového automatu po dávkovaní vody alebo ľadu. Mali by ste počkať približne 2 alebo 3 sekundy, aby nedošlo k rozliatiu.
- Neľahajte za páčku smerom von, pretože by tak mohlo dôjsť k poškodeniu alebo prasknutiu pružiny páčky.
- V priebehu normálneho používania nedávajte ľad nepretržite dlhšie ako jednu minútu, aby ste zabránili nadmernej teplote na motore drviča ľadu.
- Vypustená voda je studená, nie ľadovo studená. Ak si želáte chladnejšiu vodu s ľadom, najskôr vydadajte do pohára ľad a potom naplňte vodou z dávkovača.

#### 5. Používanie zásobníka na ľad

Ak chcete vybrať zásobník na ľad: Držte rukoväť tak, ako je to znázornené na obrázku nižšie. Potom zdvihnite a pomaly vytiahnite zásobník na ľad, aby ste predišli jeho poškodeniu.

#### Kroky demontáže:

- ① Zdvihnite zásobník na ľad
- ② Pomaly vytiahnite zásobník na ľad

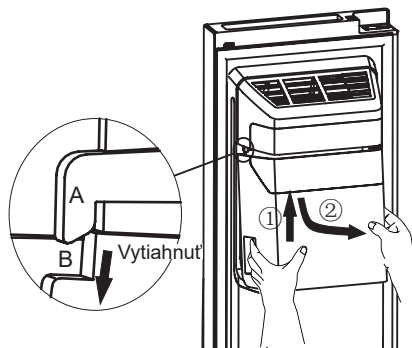

Pri opätovnom vkladaní sa uistite, či sú obe strany (B a B) zásobníka na ľad zaistené v sponách (A a A).

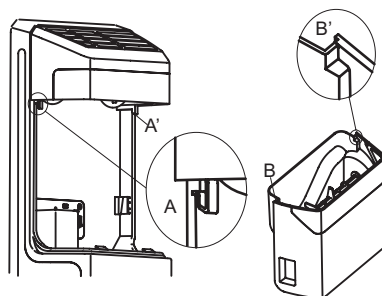

#### Montážne kroky:

- ① Zatláčajte zásobník na ľad nahor a zaistite obe strany (B a B) zásobníka na ľad do spon (A a A).
- ② Potiahnite zásobník na ľad smerom nadol a uistite sa, či zásobník na ľad drží pevne.

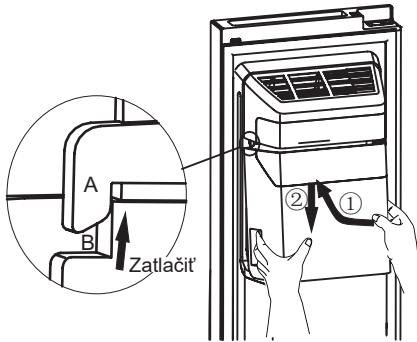

### Poznámka!

- Keď výrobnik ľadu vysype ľad do zásobníka, akékoľvek zvuky, ktoré počujete, sú súčasťou štandardnej prevádzky.
- Ak nepoužijete ľad dlhší čas, ľad sa môže v zásobníku spojiť dohromady. Ak sa to stane, vyberte prosím všetok ľad a vyprázdňte zásobník.
- Ak sa chystáte na dlhšiu dovolenku, alebo služobnú cestu a nebudete môcť používať dlhší čas dávkovače ľadu, zatvorte prosím vodovodný uzáver, na zabránenie únikov vody.
- Ak bola chladnička vypnutá veľmi dlho, ľad v zásobníku sa roztopí a voda vytečie z chladničky na podlahu. Aby ste tomu zabránili, mali by ste zo zásobníka odstrániť všetok ľad.
- Ak ľad nevychádza, skontrolujte, či v sa v žľabe nezachytil nejaký ľad a odstráňte ho. Alebo vytiahnite zásobník na ľad a skontrolujte zhľuky ľadových kociek a potom ich vyberte.

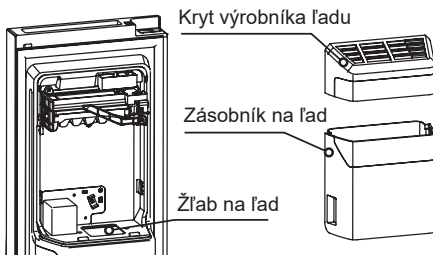

- Prvá várka kociek ľadu po inštalácii môže byť malá, pretože do vodovodného potrubia vnikol vzduch. V priebehu normálneho používania bude všetok vzduch vytlačený. Ak sú kocky ľadu stále malé, skontrolujte, či voda cirkuluje v potrubí alebo či je vodný ventil dostatočne otvorený, alebo či je voda pod dostatočne vysokým tlakom.
- Ak chcete vyčistiť zásobník na ľad, umyte ho jemným čistiacim prostriedkom, dobre ho opláchnite a dôkladne osušte. Nepoužívajte drsné ani abrazívne čistiace prostriedky ani rozpúšťadlá.
- Pred výmenou zásobníka na ľad skontrolujte, či sú obe spojky vo vhodnom uhle, aby sa správne pripojili. Ak nie, otočte spojku zásobníka na ľad do praveho uhla, aby zodpovedala motorovej spojke.

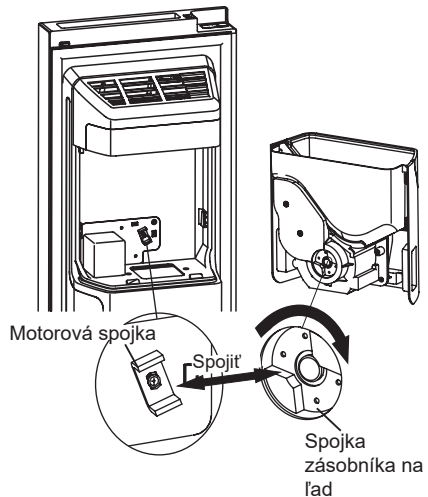

- Ak chcete mať viac miesta na uloženie potravín, môžete zásobník na ľad nahradiť úložnou zásuvkou. Je potrebné zapnúť funkciu „Ice Off“, aby ste sa uistili, že je výrobnik ľadu vypnutý.

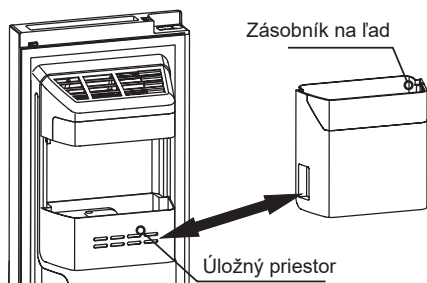

### Varovanie!

- Nevkladajte prsty, ruky ani iné nevhodné predmety do dávkovača ľadu alebo zásobníka na ľadu. Môže to spôsobiť zranenie alebo materiálne škody.
- Nedovoľte deťom, aby sa vešali na dávkovač, ani sa nedotýkali výrobníka ľadu. Mohlo by to spôsobiť poranenie.

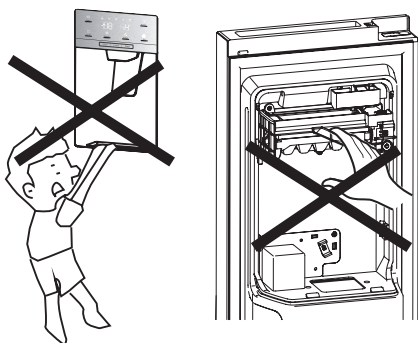

- Medzi výrobníkom ľadu a zásobníkom vody je vodovodné potrubie, nerozoberajte celý systém prívodu vody svojpomocne. Odporúča sa, aby to urobila príslušne kvalifikovaná osoba.
- Na otváranie a zatváranie dverí nepoužívajte nadmernú silu, pretože z výrobníka ľadu by mohla vytekať voda.

## Čistenie a starostlivosť

Z hygienických dôvodov by ste mali spotrebič (vrátane jeho vonkajšieho povrchu a vnútorného príslušenstva) pravidelne čistiť (minimálne každé dva mesiace).

### Varovanie!

Počas čistenia nesmie byť spotrebič pripojený k elektrickej sieti. Nebezpečenstvo úrazu elektrickým prúdom! Pred prístupom k čisteniu spotrebič vypnite a vyťahnite zástrčku napájacieho kábla zo zásuvky.

### Čistenie vonkajšieho povrchu spotrebiča

Spotrebič by ste mali pravidelne čistiť, len tak si zachová dobrý vzhľad.

- Digitálny panel a panel displeja utrite pomocou čistej, mäkkej utierky.
- Nastriekajte vodu na čistiacu utierku namiesto toho, aby ste ju nastriekali priamo na povrch spotrebiča. Zaisťte tak rovnomerné rozloženie vlhkosti na povrchu spotrebiča.
- Vyčistíte dverka, rukoväti a vonkajší povrch spotrebiča jemným čistiacim prostriedkom a potom spotrebič utrite mäkkou utierkou dosucha.

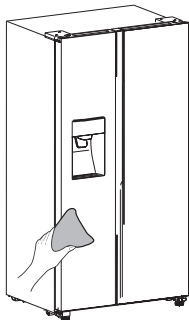

### Varovanie!

- Nepoužívajte ostré predmety, pretože by mohlo dôjsť k poškriabaniu povrchu spotrebiča.

- Na čistenie spotrebiča nepoužívajte riedidlo, čistiace prostriedky na automobily, éterické oleje, abrazívne prostriedky ani organické rozpúšťadlá, ako je benzén. Mohlo by dôjsť k poškodeniu povrchu spotrebiča a požiaru.

### Čistenie vnútorného priestoru spotrebiča

Vnútrotný priestor spotrebiča by ste mali pravidelne čistiť. Mierny znečistený vnútrotný priestor sa čistí ľahšie. Zásuvky a poličky môžete vybrať a dôkladnejšie vyčistiť. Na čistenie vnútrotného priestoru použite utierku namočenú v roztoku vody a jedlej sódy a potom všetko utrite utierkou alebo špongiou namočenými v teplej vode. Utrite všetko úplne dosucha, až potom do spotrebiča umiestnite poličky a zásuvky. Starostlivo vysušte všetky povrchy spotrebiča a vyberateľné časti skôr, ako ich vrátite na svoje miesto.

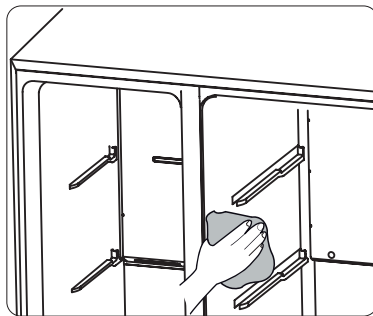



### Čistenie zásobníka na vodu

Zásobník vody by ste mali pravidelne čistiť. Zásobník na vodu môžete vybrať pozdĺž horizontálnej polohy smerom von a potom rozobrať kryt schránky. Utrite vnútro schránky a naneste slabý roztok jedlej sódy a potom opláchnite teplou vodou pomocou vyzýmkačnej špongie alebo handričky, očistite ju znovu priamo pitnou vodou. Pred opätovným vloženíím na miesto dôkladne osušte všetky povrchy a odnímateľné časti. Po dokončení čistenia môžete zásobník na vodu zložiť vodorovne dopredu.

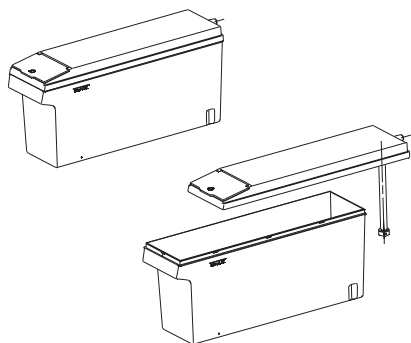

Aj keď sa tento spotrebič automaticky odmrazuje, môže dochádzať k tvorbe námrazy na vnútorných stenách mraziaceho priestoru, ak dvierka mraziaceho priestoru otvárate často alebo na veľmi dlhý čas. Ak je vrstva námrazy veľmi hrubá, zvolte vhodný čas, keď je mraziaci priestor takmer prázdny a postupujte nasledujúcim spôsobom:

1. Vyberte potraviny a zásuvky, vytiahnite zástrčku napájacieho kábla zo zásuvky a nechajte dvierka otvorené. Proces odmrazovania urýchlite dôkladným vetraním miestnosti.
2. Keď je odmrazovanie kompletne, vyčistite mraziaci priestor podľa vyššie uvedeného popisu.

### Varovanie!

Na odstránenie námrazy v mraziacom priestore nepoužívajte ostré predmety. Nechajte mraziaci priestor dokonale vyschnúť. Až potom môžete spotrebič opäť pripojiť k elektrickej sieti a zapnúť.

### Čistenie tesnenia dvierok

Dbajte na to, aby tesnenie dvierok bolo vždy čisté. Lepkavé potraviny a nápoje môžu spôsobiť prilepenie tesnenia k telu spotrebiča, čo vedie k poškodeniu tesnenia pri otvorení dvierok. Na čistenie tesnenia použite teplú vodu a šetrný čistiaci prostriedok. Po vyčistení nezabudnite tesnenie utrieť dosucha.

### Varovanie!

Spotrebič môžete zapnúť len vtedy, keď je tesnenie dvierok úplne suché.

### Výmena LED osvetlenia

**Varovanie:** Výmenu LED osvetlenia musí vykonávať len kompetentná osoba! Ak došlo k poškodeniu LED osvetlenia, postupujte podľa nižšie uvedených krokov:

1. Odpojte spotrebič od elektrickej siete.
2. Zložte kryt osvetlenia zatlačením hore a vytiahnutím smerom von od LED osvetlenia.
3. Jednou rukou držte LED osvetlenie a druhou rukou zatlačte na západku konektora.
4. Vymeňte LED osvetlenie a zacvaknite ho správne na miesto a vráťte kryt osvetlenia.

## Užitočné rady a tipy

### Tipy týkajúce sa úspory energie

Odporúčame Vám dodržiavať nasledujúce pokyny, znížite tak spotrebu elektrickej energie.

- Neotvárajte dverka spotrebiča veľmi často alebo na veľmi dlhý čas, ušetríte tak energiu. Spotrebič sa nesmie nachádzať blízko tepelných zdrojov (priame slnečné žiarenie, elektrická rúra, varná doska atď.).
- Nenastavujte nižšiu teplotu, ako je nutné.
- Neskladujte v spotrebiči teplé pokrmy alebo vyparujúce sa tekutiny.
- Umiestnite spotrebič do dobre vetrateľnej miestnosti bez vlhkosti. Podrobnosti nájdete v kapitole o inštalácii spotrebiča v tomto návode.
- Na obrázkoch v tomto návode je znázornená správna kombinácia zásuviek, priehradiek a poličiek. Nemeňte túto kombináciu, pretože sa jedná o najefektívnejšie usporiadanie s najnižšou spotrebou energie.

### Tipy pre skladovanie čerstvých potravín

- Do chladiaceho ani mraziaceho priestoru spotrebiča nekladajte horúce pokrmy. Teplota vo vnútornom priestore by výrazne stúpila a kompresor by začal intenzívnejšie pracovať, čo by viedlo k vyššej spotrebe energie.
- Potraviny musia byť zakryté alebo zabalené, čo platí zvlášť pre tie, ktoré majú výraznú arómu.
- Rozmiestnite potraviny tak, aby medzi nimi mohol voľne cirkulovať vzduch.

### Tipy pre chladenie potravín

- Mäso (všetky druhy): Zabaľte do polyetylénu. Potraviny: Zabaľte a umiestnite na sklenenú policu nad boxom na ovocie a zeleninu. Vždy dodržiavajte odporúčanú dobu skladovania potravín a riaďte sa dátumom trvanlivosti, ktorý uviedol výrobca.
- Tepelne upravené pokrmy, pokrmy studenej kuchyne atď.: Zakryte a umiestnite na ľubovoľnú policu.

- Ovocie a zelenina: Na skladovanie ovocia a zeleniny slúži špeciálna zásuvka.
- Maslo a syr: Zabaľte do vzduchotesnej alebo plastovej fólie.
- Fľaše s mliekom: Uzatvorte vekom a umiestnite do priehradky vo dverkách spotrebiča.

### Tipy pre mrazenie potravín

- Pri prvom použití spotrebiča alebo po dlhšej prevádzkovej pauze nechajte spotrebič pracovať minimálne 2 hodiny s vyšším nastavením. Až potom vložte potraviny do mraziaceho priestoru.
- Zabaľte pokrmy v malých porciách tak, aby sa rýchlo a kompletne zmrazili a potom bolo možné vybrať z mraziaceho priestoru len také množstvo potravín, aké skutočne potrebujete.
- Zabaľte potraviny do hliníkovej fólie alebo do polyetylénových vzduchotesných vreciek.
- Čerstvé, nezmrazené potraviny nesmú prísť do styku s už zmrazenými potravinami, aby nedochádzalo k zvyšovaniu teploty.

### Tipy pre skladovanie zmrazených potravín

- Uistite sa, či boli zmrazené potraviny správne skladované predajcom.
- Rozmrazené potraviny sa rýchlo kazia a nemali by byť opäť zmrazované. Neprekračujte dobu skladovania odporúčanú výrobcom potravín.

### Vypnutie spotrebiča

Ak je potrebné vypnúť spotrebič na dlhší čas, vykonajte nasledujúce kroky, aby ste tak zabránili tvorbe plesne v spotrebiči.

1. Vyberte všetky potraviny.
2. Vytiahnite zástrčku napájacieho kábla zo zásuvky.
3. Dôkladne vyčistite a vysušte vnútorný priestor spotrebiča.
4. Nechajte všetky dverka mierne pootvorené, aby mohol vzduch cirkulovať.

## Odstránenie možných problémov

Ak sa vyskytne problém so spotrebičom, alebo ak máte pocit, že spotrebič nepracuje správne, skôr ako budete kontaktovať servisné stredisko, môžete najskôr vykonať niekoľko jednoduchých kontrol uvedených v nasledujúcej tabuľke. Ak problém pretrváva, kontaktujte zákaznícky servis.

**Varovanie!** Nepokúšajte sa opravovať spotrebič svojpomocne. Ak problém pretrváva aj po skontrolovaní spotrebiča podľa nižšie uvedených pokynov, kontaktujte kvalifikovaného elektrikára, autorizovaný servis alebo obchod, v ktorom ste spotrebič zakúpili.

Problém	Možná príčina a riešenie
Spotrebič nepracuje správne.	Skontrolujte, či je zástrčka napájacieho kábla správne zasunutá do zásuvky.
	Skontrolujte poistku alebo istič. Chybnú poistku v prípade potreby vymeňte.
	Okolité teplota je veľmi nízka. Skúste nastaviť chladnejšiu teplotu vo vnútornom priestore spotrebiča na odstránenie tohto problému.
	Spotrebič nemrazí počas procesu odmrázovania alebo krátko po zapnutí, a to z dôvodu ochrany kompresora. Tento jav je normálny.
Zápach vychádzajúci z vnútorného priestoru.	Je nevyhnutné vyčistiť vnútorný priestor.
	Niektoré potraviny alebo obaly vydávajú zápach.
Zo spotrebiča vychádza hluk.	Nižšie uvedené zvuky sú bežné: <ul style="list-style-type: none"> <li>● Pracujúci kompresor spôsobuje hluk.</li> <li>● Motor malého ventilátora v mraziacom alebo chladiacom priestore vydáva hluk zapríčinený pohybom vzduchu.</li> <li>● Bublanie podobné variacej sa vode.</li> <li>● Praskanie počas automatického odmrázovania.</li> <li>● Cvaknutie pred rozbehnutím kompresora.</li> </ul>
	Iné neobvyklé zvuky vznikajú z nižšie uvedených dôvodov. Skontrolujte spotrebič a prípadne vykonajte opravu: Spotrebič nie je vyvážený. Zadná časť spotrebiča sa dotýka steny. Fľaše alebo nádoby spadli alebo sa voľne pohybujú.

Motor neustále pracuje.	<p>Občas budete počuť zvuk motora. Tento jav je normálny. Motor pracuje častejšie pri nasledujúcich okolnostiach:</p> <ul style="list-style-type: none"> <li>• Nastavili ste nižšiu teplotu, ako je potrebné.</li> <li>• Vložili ste do spotrebiča veľké množstvo teplých potravín naraz.</li> <li>• Teplota v miestnosti, kde sa spotrebič nachádza, je veľmi vysoká.</li> <li>• Otvárate dvierka spotrebiča veľmi často alebo na dlhý čas.</li> <li>• Po inštalácii spotrebiča alebo po jeho zapnutí po dlhom čase prevádzkovej pauzy.</li> </ul>
Vrstva námrazy vo vnútornom priestore.	<p>Skontrolujte, či nedošlo k zablokovaniu ventilačných otvorov potravinami a či sú potraviny rozmiestnené v spotrebiči tak, aby vzduch mohol voľne cirkulovať. Skontrolujte, či sú dvierka úplne zatvorené. Odmrazte spotrebič podľa pokynov uvedených v kapitole o čistení a starostlivosti.</p>
Teplota vo vnútornom priestore je veľmi vysoká.	<p>Otvárate dvierka spotrebiča veľmi často alebo na dlhý čas; dvierka zostali z nejakých dôvodov otvorené; okolo spotrebiča sa nenachádza dostatok voľného priestoru umožňujúceho cirkuláciu vzduchu.</p>
Teplota vo vnútornom priestore je veľmi nízka.	<p>Nastavte vhodnejšiu teplotu podľa pokynov v kapitole „Ovládacie prvky displeja“.</p>
Dvierka je možné zatvoriť len ťažko.	<p>Skontrolujte, či je spotrebič naklonený dozadu o 10 až 15 mm. Skontrolujte, či nejaký predmet nebráni zatvoreniu dvierok.</p>
Na podlahu kvapká voda.	<p><b>Nádoba na vodu (ktorá sa nachádza v zadnej spodnej časti skrinky spotrebiča) nemusí byť správne vyrovnaná, alebo vypúšťacia hadička, ktorá sa nachádza pod hornou časťou kompresora), nemusí byť správne umiestená na priamy odvod vody do tejto nádoby, alebo je vypúšťacia hadička upchatá. Môže byť potrebné odtiahnuť chladničku ďalej od steny a skontrolovať nádobu a hadičku. Skontrolujte, či nie je chladnička dlhší čas vypnutá, môže to spôsobiť, že sa ľad v zásobníku rozpustí na vodu a tá vyteká na podlahu.</b></p>
Osvetlenie nefunguje.	<ul style="list-style-type: none"> <li>• LED svetlo je poškodené. V tomto prípade kontaktujte kvalifikovaného elektrikára.</li> <li>• Kontrolný systém vypol osvetlenie, pretože dvierka spotrebiča boli veľmi dlho otvorené. Zatvorením a opätovným otvorením dvierok aktivujete osvetlenie.</li> </ul>
Ľad nie je dávkovaný.	<ul style="list-style-type: none"> <li>• Počkali ste 10 hodín po inštalácii vodovodného potrubia, skôr ako sa začal vyrábať ľad? Ak nie je dostatočne nízka teplota, výroba ľadu môže trvať dlhšie, ako je tomu pri prvej inštalácii.</li> <li>• Je zásobník na vodu nainštalovaný správne? Uistite sa, či je v zásobníku na vodu dostatok vody.</li> <li>• Nezastavili ste funkciu výroby ľadu manuálne? Uistite sa, či nie je nastavený režim kociek alebo drveného ľadu.</li> <li>• Nie je v zásobníku ľadu alebo v podávači ľadu výrobníka ľadu zablokovaný nejaký kúsok ľadu?</li> </ul>

Ľad nie je dávkovaný.	<ul style="list-style-type: none"><li>● Nie je teplota v mrazničke veľmi vysoká? Skúste nastaviť nižšiu teplotu v mrazničke.</li></ul>
Nefunguje dávkovač na výdaj vody.	<ul style="list-style-type: none"><li>● Je zásobník na vodu nainštalovaný správne? Uistite sa, či je v zásobníku na vodu dostatok vody.</li><li>● Nie je vodovodné potrubie zatlačené alebo zalomené? Skontrolujte, či je vodovodné potrubie voľné a bez akýchkoľvek prekážok.</li><li>● Nedošlo k zamrznutiu nádoby na vodu z dôvodu veľmi nízkej teploty v chladničke? Skúste zvoliť nastavenie vyššej teploty na paneli displeja.</li><li>● Funguje vodné čerpadlo?</li></ul>
Počuteľné bublanie vody v chladničke.	<ul style="list-style-type: none"><li>● Ide o normálny jav. Bublanie spôsobuje tekuté chladivo prúdiace rúrkami chladiaceho systému.</li></ul>

## Likvidácia opotrebovaného spotrebiča

Opotrebovaný spotrebič nesmie byť zlikvidovaný spolu s bežným domovým odpadom.

### Obalové materiály

Obalové materiály označené recyklačným symbolom sú recyklovateľné. Vhodte obalové materiály do príslušného kontajnera.

### Pred likvidáciou opotrebovaného spotrebiča

1. Vytiahnite zástrčku napájacieho kábla zo zásuvky.
2. Odrežte napájací kábel a zlikvidujte ho aj so zástrčkou zodpovedajúcim spôsobom.

**Varovanie!** Chladničky obsahujú chladivo a izolačné plyny. Chladivo aj plyny musia byť zlikvidované profesionálne, pretože môžu spôsobiť poranenie očí alebo požiar. Dbajte na to, aby nedošlo k poškodeniu chladiaceho okruhu spotrebiča.

	<b>Správna likvidácia tohto spotrebiča</b>
	<p>Spotrebič označený týmto symbolom nesmie byť na území EÚ zlikvidovaný spolu s bežným domovým odpadom. Odovzdajte spotrebič v príslušnej zberni opotrebovaných elektrických a elektronických spotrebičov. Zaisťte tak ekologickú likvidáciu a recykláciu spotrebiča bez prípadných negatívnych vplyvov na životné prostredie alebo ľudské zdravie. Opotrebovaný spotrebič je možné vrátiť predajcovi, u ktorého ste ho kúpili, alebo využiť zberný systém. Zaisťte tak likvidáciu šetrnú k životnému prostrediu.</p>

Aby ste zabránili kontaminácii potravín, dodržiavajte nasledujúce pokyny:

- Dlhodobé otvorenie dvierok môže spôsobiť značné zvýšenie teploty v priestoroch spotrebiča.
- Pravidelne čistite povrchy, ktoré môžu prísť do kontaktu s potravinami a príslušnými vypúšťacími systémami.
- Surové mäso a ryby skladujte vo vhodných nádobách v chladničke, aby sa nedostali do styku s inými potravinami, alebo na ne nekvapkali.
- Priestory pre mrazené potraviny s dvoma hviezdikami sú vhodné na skladovanie predmrazených potravín, na skladovanie alebo výrobu zmrzliny a výrobu kociek ľadu.
- Priestory s jednou, dvoma a tromi hviezdikami nie sú vhodné na mrazenie čerstvých potravín.

Č.	TYP priestoru	Cieľová teplota skladovania [°C]	Vhodné potraviny
1	Chladnička	+2 ~ +8	Vajcia, varené pokrmy, balené potraviny, ovocie a zelenina, mliečne výrobky, koláče, nápoje a iné potraviny, ktoré nie sú vhodné na mrazenie.
2	(***)-Mraznička	≤ -18	Morské plody (ryby, krevety, mäkkýše), čerstvé výrobky zo sladkovodných rýb a mäsové výrobky (odporúčaná doba sú 3 mesiace, čím je doba skladovania dlhšia, tým je horšia chuť a nutričné hodnoty), vhodné pre čerstvé zmrazené potraviny.
3	*** - Mraznička	≤ -18	Morské plody (ryby, krevety, mäkkýše), čerstvé výrobky zo sladkovodných rýb a mäsové výrobky (odporúčaná doba sú 3 mesiace, čím je doba skladovania dlhšia, tým je horšia chuť a nutričné hodnoty), vhodné pre čerstvé zmrazené potraviny.
4	** - Mraznička	≤ -12	Morské plody (ryby, krevety, mäkkýše), čerstvé výrobky zo sladkovodných rýb a mäsové výrobky (odporúčaná doba sú 2 mesiace, čím je doba skladovania dlhšia, tým je horšia chuť a nutričné hodnoty), nie je vhodné pre čerstvé zmrazené potraviny.
5	* - Mraznička	≤ -6	Morské plody (ryby, krevety, mäkkýše), čerstvé výrobky zo sladkovodných rýb a mäsové výrobky (odporúčaná doba je 1 mesiac, čím je doba skladovania dlhšia, tým je horšia chuť a nutričné hodnoty), nie je vhodné pre čerstvé zmrazené potraviny.
6	0 - hviezdíček	-6 ~ 0	Čerstvé bravčové mäso, hovädzie mäso, ryby, kuracie mäso, niektoré balené spracované potraviny atď. (Odporúča sa konzumovať v ten istý deň, pokiaľ možno neskladovať dlhšie ako 3 dni). Čiastočne zabalené spracované potraviny (nezamŕzajúce potraviny)
7	Chladenie	-2 ~ +3	Čerstvé/mrazené bravčové mäso, hovädzie mäso, kuracie mäso, čerstvé výrobky zo sladkovodných rýb, atď. (7 dní pri teplote pod 0 °C a pri teplote nad 0 °C sa odporúča konzumovať v ten istý deň, pokiaľ možno neskladovať dlhšie ako 2 dni). Morské plody (pri teplote pod 0 °C skladovať 15 dní, neodporúča sa skladovať pri teplote nad 0 °C).

8	Čerstvé potraviny	0 ~ +4	Čerstvé bravčové mäso, hovädzie mäso, ryby, kuracie mäso, varené potraviny, atď. (Odporúča sa konzumovať v ten istý deň, pokiaľ možno neskladovať dlhšie ako 3 dni).
9	Víno	+5 ~ +20	Červené víno, biele víno, šumivé víno atď.

**Poznámka:** Uchovávajújte rôzne potraviny podľa priestorov alebo cieľovej teploty skladovania zakúpených výrobkov.

- Ak necháte chladiaci spotrebič dlhší čas prázdny, vypnite ho, odmrázte, vyčistite, vysušte a nechajte dvierka otvorené, aby ste tak zabránili tvorbe plesní v spotrebiči.

#### **Čistenie dávkovača vody (pre produkty s dávkovačom vody):**

- Zásobník na vodu vyčistite, ak ste ho nepoužívali 48 hodín; ak nebola voda použitá 5 dní, prepláchnite vodný systém pripojený k prívodu vody.

**VAROVANIE!** Potraviny je potrebné pred ich vložením do chladničky zabaliť do vrieciek a tekutiny je potrebné naliať do fliaš alebo uzavretých nádob, aby sa predišlo problému, pretože dizajnová štruktúra produktu sa nečistí ľahko.