

Hisense

INSTRUKCJA OBSŁUGI

Przeczytaj uważnie instrukcję i upewnij się, że w pełni rozumiesz jej zawartość przed pierwszym użyciem tego urządzenia.

Polski

Ważna informacja

Akapity zaczynające się od symbolu  zawierają ważne instrukcje, porady i warunki dotyczącej poniższych ustawień.

 **Dla własnego bezpieczeństwa i optymalnej wydajności twojego TV, przeczytaj instrukcje bezpieczeństwa przed wykonaniem jakiegokolwiek instalacji.**

Nie gwarantuje ona działania i wydajności urządzeń peryferyjnych innych producentów. Nie ponosimy żadnej odpowiedzialności za szkody, które mogą wynikać z działania i/ lub wydajności urządzeń peryferyjnych innego producenta.

Nagrywanie i odtwarzanie treści na tym lub jakimkolwiek innym urządzeniu może wymagać zgody właściciela praw autorskich lub innych podobnych praw do tej treści. Twoim obowiązkiem jest upewnić się, że korzystanie z tego lub jakiegokolwiek innego urządzenia jest zgodne z obowiązującym prawem autorskim w Twoim kraju. Zapoznaj się z tymi przepisami, aby uzyskać więcej informacji na temat odpowiednich przepisów i regulacji lub skontaktuj się z właścicielem praw do treści, które chcesz nagrać lub odtworzyć.

Indeks/Słownik wyjaśnia niektóre terminy używane w tej instrukcji obsługi oraz w menu telewizora.

Przeczytaj te instrukcje

Postępuj zgodnie ze wszystkimi instrukcjami

Zwróć uwagę na wszystkie ostrzeżenia



Zachowaj te instrukcje

Wszelkie prawa zastrzeżone.



Instrukcje bezpieczeństwa

Aby zapewnić bezpieczne i prawidłowe użytkowanie tego produktu, należy zawsze przestrzegać poniższych środków ostrożności, aby uniknąć niebezpiecznych sytuacji i uszkodzenia urządzenia:

	UWAGA RYZIKO PORAŻENIA PRĄDEM NIE OTWIERAJ	
UWAGA: ABY ZMNIJSZYĆ RYZYKO PORAŻENIA PRĄDEM ELEKTRYCZNYM. NIE ZDEJMUJ OBUDOWY (LUB TYŁU). NIE MA TAM CZĘŚCI Z KTÓRYCH NAPRAWA PORADZIŁBY SOBIE UŻYTKOWNIK. KONSERWACJĘ NALEŻY POWIERZYĆ WYKWALIFIKOWANEMU PERSONELOWI.		



Błysk pioruna z symbolem grotu strzałki w trójkącie równobocznym ma na celu ostrzeżenie użytkownika o obecności niez izolowanego niebezpiecznego napięcia w obudowie produktu, które może być wystarczająco duże, aby stanowić ryzyko porażenia prądem.



Wykrzyknik w trójkącie równobocznym ma na celu ostrzeżenie użytkownika o obecności ważnych instrukcji obsługi i konserwacji (serwisowania) w dostarczonej wraz z urządzeniem dokumentacji.



Napięcie AC: Ten symbol oznacza, że napięcie nominalne jest oznaczone symbolem napięcia AC.



Produkt klasy II: Ten symbol oznacza, że nie wymaga bezpiecznego połączenia uziemienia ochronnego (uziemienia).

Planowane zastosowanie i warunki otoczenia dla tego telewizora

Ten telewizor jest przeznaczony do wyświetlania sygnałów wideo i audio na stole lub na ścianie, w domu lub w biurze. Nie wolno go stosować w pomieszczeniach o dużej wilgotności lub stężeniu pyłu. Gwarancja jest ważna tylko wtedy, gdy jest używana zgodnie z przeznaczeniem producenta.



OSTRZEŻENIE

Wysoka wilgotność i stężenie pyłu może prowadzić do przebicia prądu w urządzeniu. Aby zmniejszyć ryzyko pożaru lub porażenia prądem:

- **Nie wystawiaj urządzenia na działanie deszczu, wilgoci, kapiącej lub rozpryskującej wody i nie stawiaj przedmiotów wypełnionych cieczami, takich jak wazon, kubki itp. na urządzeniu lub ponad nim.**
- **Nie dotykaj telewizora mokrymi rękami.**
- **Nie wystawiaj na bezpośrednie działanie klimatyzacji i trzymaj świece lub inne otwarte płomienie z dala od telewizora przez cały czas.**

Jeśli telewizor zostanie przeniesiony z zimnego do ciepłego otoczenia, należy pozostawić telewizor wyłączony na co najmniej godzinę, aby zapobiec kondensacji. Jeśli jest używany na zewnątrz, musi być chroniony przed wilgocią.

Jeśli zauważysz coś niezwykłego, natychmiast wyjmij wtyczkę.

W przypadku pożaru najlepiej użyć gaśnicy gazowej lub proszkowych CO₂. Jeśli gaśnice są niedostępne, spróbuj odłączyć zasilanie elektryczne przed użyciem gaśnicy wodnej.

OSTRZEŻENIE

Nigdy nie umieszczaj telewizora w niestabilnym miejscu. Telewizor może spaść i spowodować poważne obrażenia ciała lub śmierć. Wielu urazom, szczególnie dzieciom, można zapobiec, stosując proste środki ostrożności, takie jak:

- Używaj szafek lub stojaków zaleconych przez producenta telewizora.
- Używaj tylko mebli, które mogą bezpiecznie utrzymać telewizor.
- Upewnij się, że telewizor nie zwisa nad krawędzią mebli podtrzymujących.
- Nie umieszczaj telewizora na wysokich meblach (np. w szafkach lub biblioteczkach) bez mocowania mebli i telewizora do odpowiedniego wspornika.
- Nie umieszczaj telewizora na obrusie ani innych materiałach, które mogą znajdować się pomiędzy telewizorem a meblami utrzymującymi go.
- Wychowywać dzieci na temat niebezpieczeństwa wspinania się na meble, aby dotrzeć do telewizora lub kontrolki.

Jeśli istniejący telewizor jest utrzymywany i przenoszony, należy zastosować te same uwagi, co powyżej.

■ Przenoszenie / Transport

Przed przeniesieniem telewizora, odłącz wszystkie przewody i przenieś go tylko w pozycji pionowej. Chwyć urządzenie u góry i u dołu ramy.

- Nie naciskaj panelu przedniego telewizora. Możesz potrzebować dwóch lub więcej osób do transportu większych telewizorów.

Jeśli chcesz na chwilę odłożyć telewizor, umieść urządzenie całą powierzchnią przednią płasko na miękkim materiale.

Ekran LED jest wykonany ze szkła i może pęknąć, jeśli nie jest prawidłowo trzymany. Jeśli ekran LED jest uszkodzony, ciekły kryształ może wyciekać. Zawsze noś gumowe rękawice, do przenoszenia lub instalacji urządzenia. W przypadku kontaktu ze skórą natychmiast przemyć dużą ilością wody.

■ Zasilanie

Nieprawidłowe napięcie może uszkodzić telewizor. Urządzenie należy podłączać wyłącznie do zasilania o odpowiednim napięciu i częstotliwości podanym na tabliczce znamionowej za pomocą dostarczonego kabla zasilającego.

Wtyczka musi być łatwo dostępna, aby w każdej chwili można było odłączyć urządzenie. Urządzenie działa nawet wtedy, gdy jest w trybie czuwania, dopóki jest podłączone do gniazdka elektrycznego.

Zaleca się umieszczenie tego urządzenia na specjalnym obwodzie.

- Nie przeciążaj gniazdek poprzez podłączenie zbyt wielu urządzeń do tego samego gniazdka. Przeciążone gniazdka, przedłużacze itp. są niebezpieczne i mogą spowodować porażenie prądem i pożar.

Po wyłączeniu urządzenia, nie włączaj go ponownie przez 5 sekund. Częste włączanie zasilania w krótkim czasie może spowodować nieprawidłowe działanie telewizora.

■ Wtyczka i kabel zasilający

- Nie dotykaj wtyczki mokrymi rękami.
- Nie umieszczaj ciężkich przedmiotów na przewodzie zasilającym. Kabel należy poprowadzić tak, aby nie został zagięty lub ułożony na ostrych krawędziach, narażony na deptanie lub był narażony na działanie chemikaliów. Kabel zasilający z uszkodzoną izolacją może spowodować porażenie prądem i pożar.
- Pociągnij wtyczkę, a NIE kabel podczas odłączania. Kabel może zostać uszkodzony i spowodować zwarcie, jeśli jest pociągnięty.
- Nie umieszczaj przewodu zasilającego w pobliżu przedmiotów o wysokiej temperaturze.
- Nie przenoś telewizora za przewód zasilający podłączony do gniazdka.
- Nie używaj uszkodzonego lub luźnego przewodu zasilającego lub uszkodzonego gniazda.
- Nie używaj kabli zasilających innych niż kable zasilające dostarczone z tym urządzeniem.

■ Konfiguracja

Sprawdź, czy obiekt na którym stawiasz telewizor utrzyma jego ciężar. Umieść go na płaskiej, twardej i poziomej powierzchni. Dopilnuj, aby telewizor nie stał na krawędzi podstawy gdy umieszczony w / na meblu. W przypadku umieszczenia na meblu z kółkami zachowaj ostrożność podczas jego przesuwania aby uniknąć upadku urządzenia.

- Umieść urządzenie w pozycji poziomej dolną krawędzią skierowaną w dół. Nigdy nie należy go używać pionowo, leżąc lub zwisając z sufitu.
- Umieść urządzenie w miejscu, w którym nie jest narażone na bezpośrednie działanie promieni słonecznych lub innych źródeł ciepła.

Przy podłączaniu telewizora do ściany postępuj zgodnie z instrukcjami dostarczonymi z uchwytem ściennym. Upewnij się, że nie instalujesz telewizora, zwisając kable zasilania i sygnałowe z tyłu telewizora.

■ Wentylacja powietrza i wysokie temperatury

Instaluj telewizor tylko wtedy, gdy jest wystarczająca wentylacja i zapewnij wolną przestrzeń wynoszącą co najmniej 10 cm po bokach i 20 cm nad jednostką dla cyrkulacji powietrza. Nadmierna utrata ciepła i wentylacji może prowadzić do pożaru lub przedwczesnej awarii niektórych elementów elektrycznych.

- Nie blokuj otworów wentylacyjnych za pomocą gazet, obrusów, zasłon itp.
- Nie susz ubrań itp. na górze urządzenia.
- Uważaj, aby nie dotknąć otworów wentylacyjnych, ponieważ mogą się nagrzać.
- Nie wkładaj przedmiotów do telewizora przez otwory wentylacyjne.

■ Podstawa

- Nie używaj żadnych innych podstaw niż ta dostarczona z tym urządzeniem.
- Nie modyfikuj ani nie używaj podstawy gdy odkształci się lub zostanie uszkodzona.
- Podczas instalacji upewnij się, że wszystkie śruby są mocno dokręcone.
- Upewnij się, że telewizor nie doznaje wstrząsu podczas mocowania podstawy.
- Upewnij się, że dzieci nie wspinają się na podstawę.
- Montażu i demontażu podstawy powinny dokonywać przynajmniej dwie osoby.

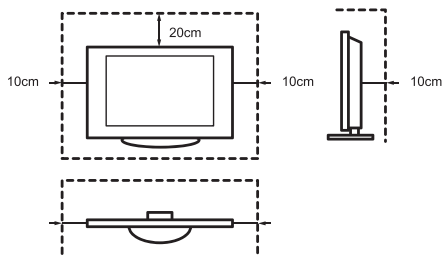

Zapobiegaj przedostawaniu się małych przedmiotów do wnętrza urządzenia przez otwory wentylacyjne. Takie objekty mogą powodować zwarcie, które może spowodować pożar.

Jeśli coś dostanie się do urządzenia, natychmiast odłącz urządzenie i skontaktuj się z pomocą techniczną.

■ Ekran LED

Pomimo staranności w produkcji tego wyświetlacza, z przyczyn technicznych nie można w 100% zagwarantować, że nie wystąpią defekty subpixselowe. Nie można tego uznać za wadę urządzenia w zakresie gwarancji. Nie wpływają na wydajność i niezawodność telewizora.

Aby zapobiec "wypaleniu" obrazu, należy unikać wyświetlania nieruchomych obrazów przez dłuższy czas, w przeciwnym wypadku na ekranie może pozostać kopia wyświetlanego obrazu. Jeśli współczynnik proporcji zostanie ustawiony na 4:3 przez dłuższy czas, wypalenie obrazu może wystąpić na czarnych obszarach. Wypalenia obrazów nie są objęte gwarancją.

- Nie wywieraj dużej siły ani nie uderzaj w panel wyświetlacza.

Nie dotykaj ekranu LED i nie przytrzymuj go przez dłuższy czas. Może to spowodować tymczasowe zakłócenia obrazu na ekranie.

■ Fale radiowe

- Nie używaj telewizora w placówkach medycznych lub w miejscach, w których znajduje się sprzęt medyczny. Fale radiowe mogą zakłócać działanie sprzętu medycznego i powodować zakłócenia.
- Nie należy używać telewizora w pobliżu automatycznych urządzeń sterujących, takich jak automatyczne drzwi lub alarmy przeciwpożarowe. Fale radiowe mogą powodować zakłócenia w działaniu automatycznych urządzeń sterujących i powodować awarie.

Jeśli masz rozrusznik serca, zachowaj odległość co najmniej 22 cm od telewizora. Fale radiowe mogą zakłócać działanie rozrusznika.

■ Wbudowana bezprzewodowa sieć LAN

- Nie łącz się z sieciami których nie znasz. Dane transmitowane i odbierane za pomocą fal radiowych mogą być przechwytywane i monitorowane.

Wbudowana bezprzewodowa sieć LAN wykorzystuje pasmo częstotliwości 2.4 GHz. Trzymaj telewizor z dala od urządzeń, takich jak inne urządzenia bezprzewodowej sieci LAN, kuchenki mikrofalowe, telefony komórkowe i inne urządzenia, które wykorzystują sygnał 2.4 GHz, aby zapobiec zakłóceniom lub powolnej reakcji z powodu fal radiowych.

■ Ostrzeżenie przed odgazowaniem

Nowe meble, dywan, farba, materiały budowlane i elektronika mogą uwalniać substancje chemiczne poprzez parowanie w powietrzu. Po ustawieniu telewizora i włączeniu go po raz pierwszy poczujesz delikatny zapach w ciągu kilku kolejnych godzin. Dzieje się tak, ponieważ niektóre elementy telewizora nagrzewają się po raz pierwszy. Materiały, z których korzystamy, są w pełni zgodne z wymaganiami i przepisami dotyczącymi ochrony środowiska. Twój telewizor działa dobrze, a opary z odgazowywania ostatecznie się zmniejszą.

■ Nadzór

- Nie pozwalaj dzieciom bawić się w pobliżu telewizora bez nadzoru. Może spaść, zostać zepchnięty lub zsunięty z powierzchni stojaka i zranić kogoś.
- Nie pozostawiaj włączonego telewizora bez nadzoru.

■ Głośność

Głośna muzyka i dźwięki mogą prowadzić do nieodwracalnego uszkodzenia słuchu. Unikaj ekstremalnych głośności, szczególnie podczas długich okresów i korzystania ze słuchawek.

Jeśli usłyszysz bębnienie w uszach, zmniejsz głośność lub tymczasowo przestań używać słuchawek.

■ Burze

Odłącz wtyczkę i wszystkie podłączone kable antenowe od telewizora podczas burzy. Przepięcie spowodowane piorunem może uszkodzić telewizor przez antenę i instalację elektryczną.

■ Długie przerwy w eksploatacji

Dopóki wtyczka jest podłączona do gniazdka elektrycznego, telewizor pobiera prąd nawet w trybie gotowości. Wtyczka i wszystkie podłączone kable antenowe muszą być odłączone podczas długich okresów nieobecności.

■ Czyszczenie i pielęgnacja

UWAGA:

Odłącz przewód zasilający przed czyszczeniem telewizora.

Obudowę, ekran i pilota czyść wyłącznie miękką wilgotną, czystą i bezbarwną ściereczką. Nie używaj detergentów.

- Nie stosuj na powierzchni odstraszczy owadów, rozpuszczalników, rozcieńczalników ani innych lotnych substancji. W przeciwnym wypadku może dojść do degradacji powierzchni produktu.
- Nie rozpylaj wody ani innych płynów bezpośrednio na telewizorze. Ciecz w telewizorze może prowadzić do awarii produktu.
- Powierzchnia panelu wyświetlacza jest utwardzona i może łatwo ulec uszkodzeniu. Uważaj, aby nie zarysować jej za pomocą paznokci lub innych twardych przedmiotów.
- Wycieraj wtyczkę regularnie suchą szmatką.

■ Serwis/Konserwacja

Nigdy nie zdejmuj obudowy / tylnej części telewizora; nie ma tam części, z których naprawą poradziłby sobie użytkownik. Wszystkie prace konserwacyjne należy powierzyć autoryzowanemu personelowi serwisowemu.

■ Opakowanie

Materiały anti-wilgoci i plastikowe torby należy przechowywać w miejscu niedostępnym dla dzieci.

Torby plastikowe mogą powodować chłodzenie, a materiał przeciw wilgoci jest szkodliwy w przypadku połknięcia. W razie

przypadkowego połknięcia należy wymusić wymioty i udać się do najbliższego szpitala.

■ Modyfikacja produktu

Nie należy w żaden sposób modyfikować tego produktu. Nieautoryzowana modyfikacja może spowodować utratę gwarancji na urządzenie, porażenie prądem i pożar.

■ Baterie pilota zdalnego sterowania

- Nieprawidłowa instalacja może spowodować wyciek z baterii, korozję i wybuch.
- Baterie wymieniaj wyłącznie na taki sam rodzaj lub ich zamiennik.
- Nie mieszaj starych i nowych baterii.
- Nie mieszaj różnych typów baterii.
- Nie używaj akumulatorów.
- Nie pal ani nie rozbieraj baterii.
- Upewnij się, że prawidłowo utylizujesz baterie.
- Nie wystawiaj akumulatorów na działanie nadmiernego ciepła, takiego jak światło słoneczne, ogień lub podobne.

■ Uziemienie anteny zewnętrznej

Podczas korzystania z anteny zewnętrznej, należy upewnić się, że system antenowy jest zabezpieczony przed skokami napięcia i gromadzeniem się ładunków statycznych.

■ Utylizacja

Zapoznaj się z sekcją recyklingu tego podręcznika.

Obrazki i ilustracje w tym podręczniku służą wyłącznie jako odniesienie i mogą różnić się od faktycznego wyglądu produktu.

Część funkcji oprogramowania będzie się zmieniać wraz z aktualizacją systemu.

Treść

Lista akcesoriów	1
Montaż podstawy lub uchwyty ściennego	2
Przód telewizora	4
Tył telewizora	5
Ustawianie połączeń	7
Pilot zdalnego sterowania	10
Włączanie telewizora po raz pierwszy	14
Specyfikacje	15
Inne informacje	17

Lista akcesoriów

Do telewizora dołączono następujące akcesoria:

Instrukcja Obsługi × 1	Karta Gwarancyjna × 1	Pilot zdalnego sterowania × 1
Stojak Podstawy × 2	Bateria AAA × 2	Śruba × 4
Przewód Zasilający × 1 (tylko dla 65")	Kabel jack RCA do AV × 1 (50"/55")	

UWAGA

- Akcesoria mogą różnić się od powyższej listy ze względu na różne modele, kraje/regiony, proszę odnieść się do rzeczywistych akcesoriów.

UPROSZCZONA DEKLARACJA ZGODNOŚCI UE

Niniejszym Hisense Visual Technology Co., Ltd. oświadcza, że typ urządzenia radiowego [50A7100F / 50A7120F / 50A7140F / 50A7160F / 50AE7000F / 50AE7010F / 50AE7030F / 50AE7050F / 50A7100FTUK / 50A7120FTUK / 50AE7000FTUK / 50AE7010FTUK / 50A7100F / 55A7120F / 55A7140F / 55A7160F / 55AE7000F / 55AE7010F / 55AE7030F / 55AE7050F / 55A7100FTUK / 55A7120FTUK / 55AE7000FTUK / 55AE7010FTUK / 65A7100F / 65A7120F / 65A7140F / 65A7160F / 65AE7000F / 65AE7010F / 65AE7030F / 65AE7050F / 65A7100FTUK / 65A7120FTUK / 65AE7000FTUK / 65AE7010FTUK] jest zgodny z Dyrektywą 2014/53/EU. Pełny tekst deklaracji zgodności EU dostępny jest pod następującym adresem internetowym: <http://global.hisense.com/downloads>.

Montaż podstawy lub uchwytu ściennego

⚠ UWAGA

- Upewnij się, że przewód zasilający AC został odłączony przed zainstalowaniem stojaka lub wsporników ściennych.
- Twój ekran TV jest delikatny. Upewnij się, że ekran TV nie jest porysowany lub uszkodzony przez twarde przedmioty lub nacisk.
- Po zakończeniu instalacji upewnij się, że telewizor jest bezpiecznie umieszczony na stole lub jest bezpiecznie przymocowany do uchwytu ściennego przed zdjęciem jakiegokolwiek folii ochronnej.

► Montaż stojaka

Postępuj zgodnie z instrukcjami na ilustracji i tekstem opisującym wykonanie czynności instalacyjnych:

1. Umieść telewizor delikatnie ekranem do dołu na miękkiej, płaskiej powierzchni aby uniknąć uszkodzenia lub zadrapania ekranu.
2. Wyjmij stojak podstawy z akcesoriami i zamontuj stojak w dolnych gniazdach telewizora.
3. Zabezpiecz stojak podstawy do telewizora mocno za pomocą śrub.

50"/55"

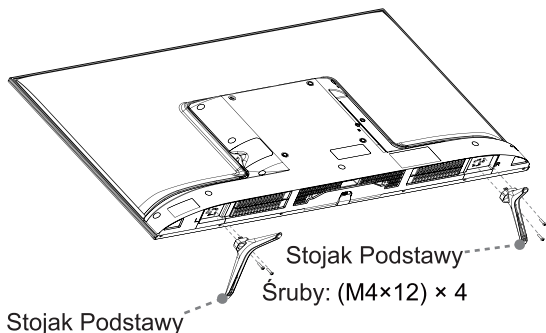

65"

Uwaga: W zależności od wielkości powierzchni nośnej telewizora można wybrać jeden ze wzorów instalacji stojaka podstawy, jak pokazano na rysunku.

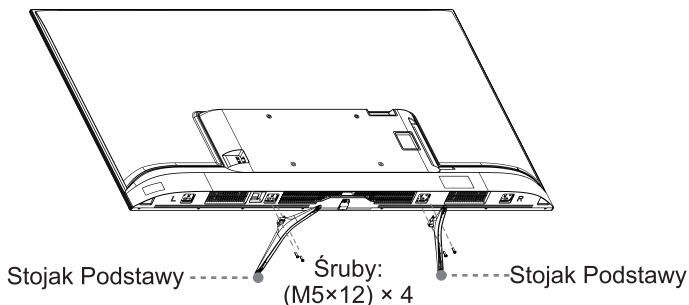

Montaż podstawy lub uchwytu ściennego

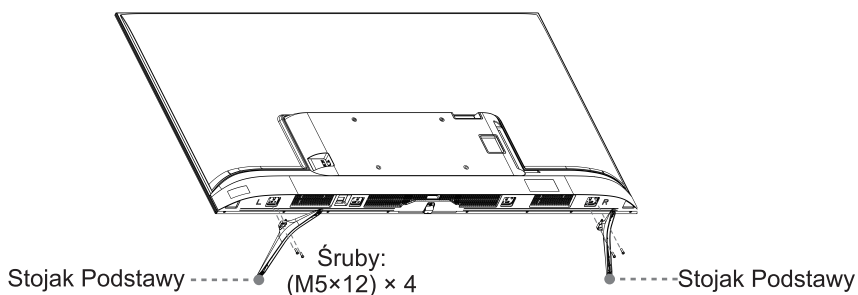

► Montaż uchwytu ściennego

Przed zamontowaniem TV zdejmij podstawę TV, jeśli już ją przymocowałeś i upewnij się, że uchwyt ścienny wytrzyma ciężar TV.

! UWAGA

Podczas montażu TV na ścianie postępuj zgodnie z instrukcjami dostarczonymi z uchwytem ściennym. Jeśli TV nie zostanie prawidłowo zamontowany, może spaść i spowodować straty materialne lub obrażenia ciała.

- Umieść rozpórki między TV a wspornikami ściennymi.
- Upewnij się, że kąt nachylenia między ekranem TV a pionową powierzchnią nie przekracza 15 stopni.
- Standardowe wymiary pokazano poniżej.

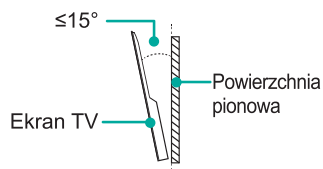

Wzór montażu na ścianie (mm)	200 × 300 (50"/55") 300 × 200 (65")
Rozmiar wkrętów do montażu na ścianie	M6

8,0-10,0 mm (50"/55") / 9,5 -11,5 mm (65")

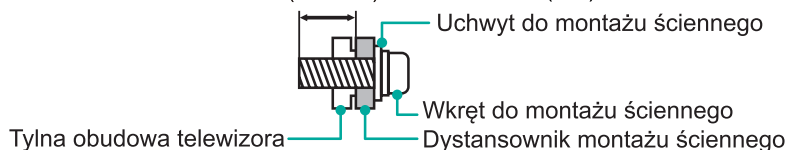

! UWAGA

- Średnica i długość śrub różnią się w zależności od modelu do montażu na ścianie.
- Uchwyt ścienny jest opcjonalny. Twój TV może nie być wyposażony w uchwyt ścienny. Sprawdź rzeczywiste akcesoria.

Przód telewizora

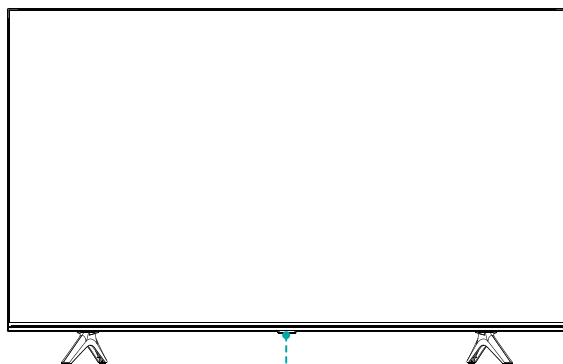

Pojedynczy przycisk (Czujnik podczerwieni/Wskaźnik zasilania/Tryb gotowości)

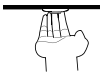
Przedmiot	Opis
Czujnik podczerwieni	Odbiera sygnały zewnętrzne z pilota. Nie umieszczaj niczego w pobliżu czujnika, ponieważ może to wpływać na jego działanie.
Wskaźnik zasilania	Lampka świeci na czerwono w trybie gotowości.
 Tryb gotowości / Źródło	Naciśnij przycisk w trybie gotowości, telewizor zostanie włączony. Naciśnij pojedynczy przycisk, aby wywołać menu, gdy skupienie jest na "Wyłącz", odczekaj 3 sekundy, a telewizor automatycznie przejdzie w tryb gotowości. / Naciśnij pojedynczy przycisk, aby wywołać menu, a następnie wybierz jedno z różnych źródeł sygnału wejściowego.

UWAGI

- Zdjęcie jest jedynie w celach informacyjnych.
- Uruchamianie telewizora może zająć kilka sekund ze względu na ładowanie programów. Nagłe wyłączenie telewizora może skutkować nieprawidłowym działaniem urządzenia.

Tył telewizora

50"/55"

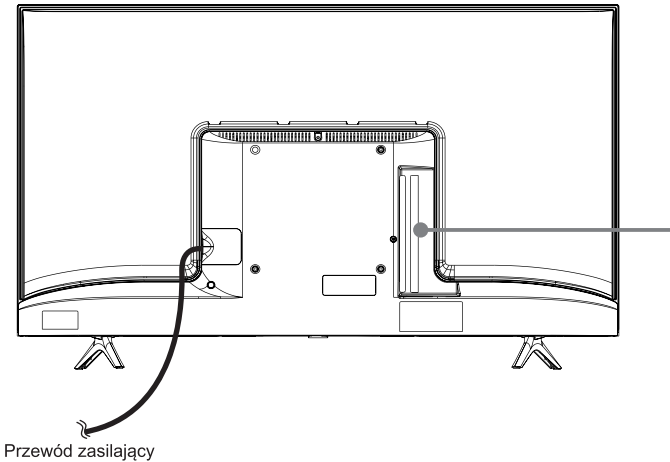

UWAGI

- ANT2 Jack obsługuje zasilanie anteny satelitarnej (13/18V, maks. 0.5A)
- Należy sprawdzić typ oraz pozycję każdego gniazdka przed podłączeniem czegokolwiek. Poluzowane połączenia mogą skutkować problemami w wyświetlaniu kolorów i obrazów. Upewnij się, że wszystkie połączenia są odpowiednio dociśnięte i zabezpieczone.
- Nie wszystkie urządzenia A/V można podłączyć do telewizora. Zapoznaj się z instrukcją obsługi urządzenia A/V, aby uzyskać informacje na temat zgodności i procedury podłączenia.
- Odłącz przewód zasilający przed podłączeniem zewnętrznego sprzętu. W przeciwnym razie może to spowodować porażenie prądem.

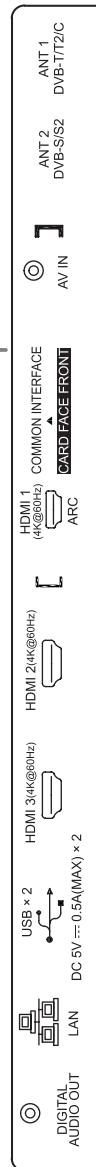

Tył telewizora

65"

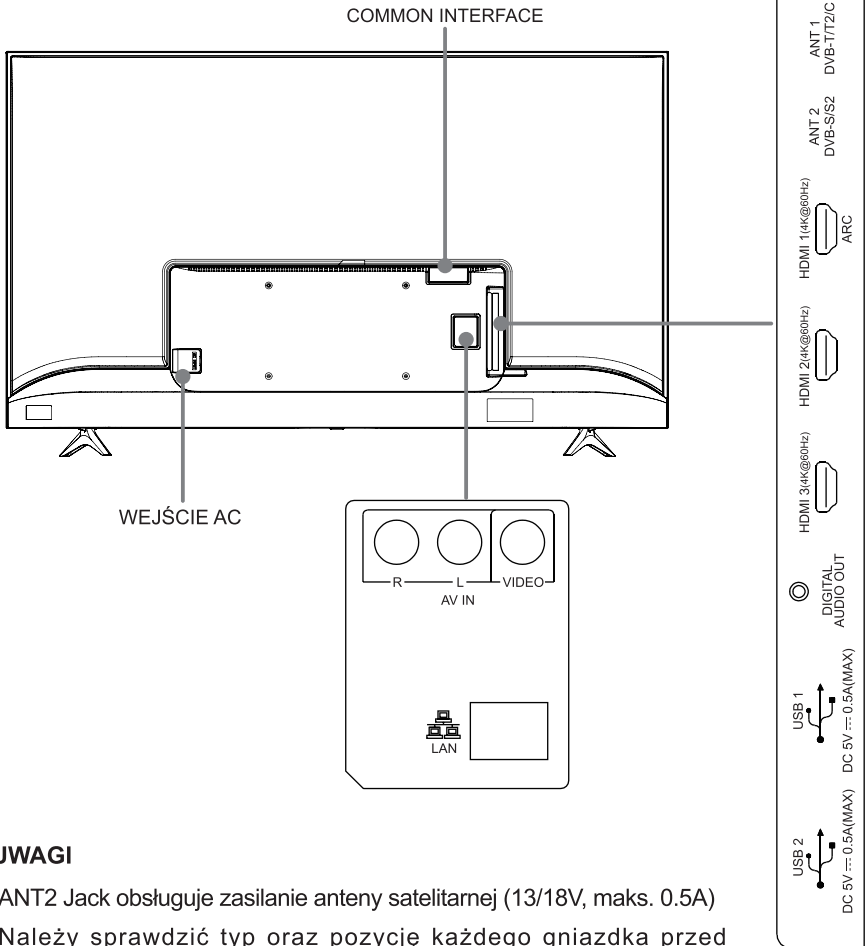

UWAGI

- ANT2 Jack obsługuje zasilanie anteny satelitarnej (13/18V, maks. 0.5A)
- Należy sprawdzić typ oraz pozycję każdego gniazdka przed podłączeniem czegokolwiek. Poluzowane połączenia mogą skutkować problemami w wyświetlaniu kolorów i obrazów. Upewnij się, że wszystkie połączenia są odpowiednio dociśnięte i zabezpieczone.
- Nie wszystkie urządzenia A/V można podłączyć do telewizora. Zapoznaj się z instrukcją obsługi urządzenia A/V, aby uzyskać informacje na temat zgodności i procedury podłączenia.
- Odłącz przewód zasilający przed podłączeniem zewnętrznego sprzętu. W przeciwnym razie może to spowodować porażenie prądem.

► LAN (Połączenie kablem sieciowym)

Podłącz telewizor do sieci, łącząc port LAN z tyłu telewizora z modemem zewnętrznym lub routerem za pomocą kabla LAN (Ethernet/Cat 5). Zobacz rysunek poniżej.

- Zaleca się, aby korzystać z modemu lub routera Wspierającego funkcję Dynamic Host Configuration Protocol (DHCP). Modemy i routery obsługujące funkcję DHCP automatycznie udostępniają adres IP, maskę podsieci, bramę i DNS, więc nie trzeba ich wprowadzić ręcznie. Większość sieci domowych posiada DHCP.

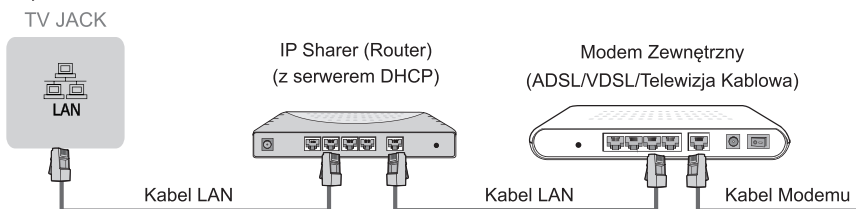

Konfiguracja sieci bezprzewodowej

Aby bezprzewodowo podłączyć telewizor do sieci, potrzebny jest bezprzewodowy router lub modem. Zobacz rysunek poniżej.

- Wbudowany adapter bezprzewodowej sieci LAN obsługuje protokoły IEEE 802.11b/g/n komunikacyjnych. Zalecamy korzystanie z routera IEEE 802.11n. Niższy transfer danych b/g może wpływać na jakość strumieniowej transmisji wideo i innych mediów.



☒ UWAGI

- Należy użyć wbudowanej karty sieci bezprzewodowej LAN do korzystania z sieci bezprzewodowej, ponieważ urządzenie nie obsługuje zewnętrznego adaptera sieciowego USB.
- Jeśli router bezprzewodowy obsługuje protokół DHCP, telewizor może łatwo połączyć się z siecią bezprzewodową.
- W przypadku zastosowania innego zabezpieczenia niż jedno z podanych poniżej spowoduje, że nie będzie współpracować z TV.
System zabezpieczeń: WPA, WEP, WPA2.
- Aby zapewnić płynne działanie sieci, odległość między routerem a telewizorem musi być mniejsza niż 10 metrów.

Ustawianie połączeń

<p>ANT</p>		<p>ANT 1 DVB-T/T2/C</p> <p>lub</p> <p>(brak w zestawie)</p> <p>Kabel antenowy (75Ω)</p> <p>Antena zewnętrzna</p> <p>Kabel</p> <p>ANT OUT</p> <p>Antena VHF/UHF</p> <p>ANT 2 DVB-S/S2</p> <p>(brak w zestawie)</p> <p>Antena satelitarna</p>
		<p>DIGITAL AUDIO OUT</p>
<p>HDMI</p>	<p>HDMI (ARC)</p>	<p>HDMI ARC</p> <p>Kabel HDMI (brak w zestawie)</p> <p>Wzmacniacz audio/Głośnik</p>
	<p>HDMI</p>	<p>HDMI</p> <p>Kabel HDMI (brak w zestawie)</p> <p>DVD/Blu-Ray/AV odbiornik/ Dekoder</p>
<p>AV IN</p>		<p>50"/55"</p> <p>AV IN</p> <p>Czerwony (R) (brak w zestawie)</p> <p>Biały (L) (brak w zestawie)</p> <p>Żółty (Video) (brak w zestawie)</p> <p>VCR/Odtwarzacz DVD/ Nagrywarka/Dekoder/ Odbiornik Satelitarny/ Kamera Wideo</p>
		<p>65"</p> <p>AV IN</p> <p>VIDEO</p> <p>Żółty (Video)</p> <p>Biały (L)</p> <p>Czerwony (R)</p> <p>(Kable nie są wliczone w cenę)</p> <p>VCR/Odtwarzacz DVD/ Nagrywarka/Dekoder/ Odbiornik Satelitarny/ Kamera Wideo</p>

Ustawianie połączeń

COMMON INTERFACE



UWAGI

- Przed instalacją/usunięciem modułu CI+ upewnij się, że telewizor jest wyłączony. Następnie włóż kartę CI do modułu CI+ zgodnie z instrukcjami dostawcy usług.
- Nie należy wielokrotnie wsuwać lub wysuwać Modułu Common Access, ponieważ może to spowodować uszkodzenie interfejsu i awarię.
- Musisz kupić moduł CI+ i kartę od usługodawcy kanałów, które chcesz wyświetlić.
- Włóż moduł CI+ za pomocą karty SmartCard w kierunku wskazanym na module i karcie SmartCard.
- CI+ nie jest obsługiwany w niektórych krajach i regionach; skontaktuj się z autoryzowanym sprzedawcą.

USB



UWAGI

- Podłączając dysk twardy lub koncentrator USB, zawsze podłączaj zasilacz podłączonego urządzenia do źródła zasilania. Przekroczenie całkowitego zużycia energii może spowodować uszkodzenie. Maksymalny pobór mocy urządzeń USB1.1 i USB2.0 wynosi 500mA.
- W przypadku indywidualnych niestandardowych dysków twardych o dużej pojemności, jeśli prąd impulsowy jest większy lub równy 1A, może to spowodować ponowne uruchomienie lub samoczynne wyłączenie telewizora. Więc telewizor ich nie obsługuje.
- Port USB obsługuje napięcie 5V.

Pilot zdalnego sterowania

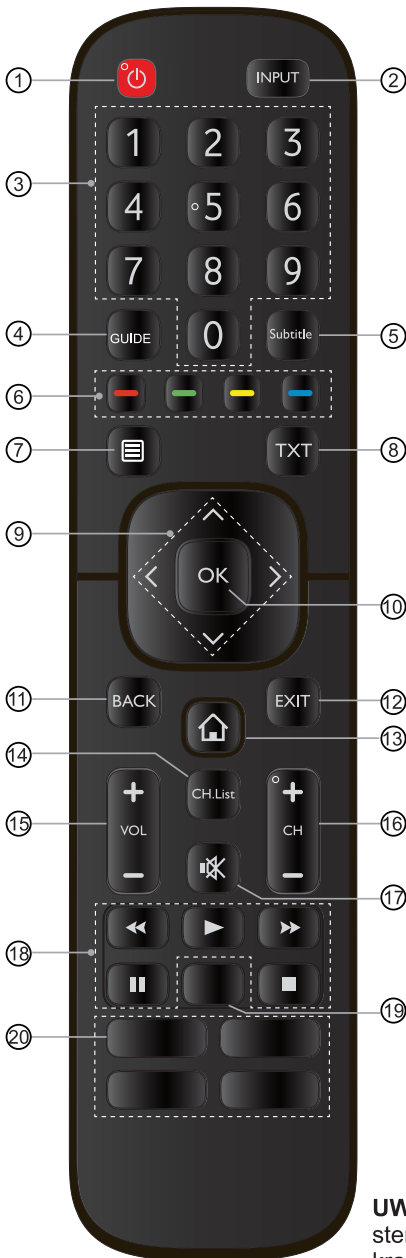

- ① ZASILANIE: włącza telewizor lub przechodzi w tryb gotowości
- ② INPUT: wybór źródła sygnału
- ③ Przycisk z cyframi: bezpośredni wybór kanału lub wprowadzenie numerów
- ④ GUIDE: wyświetla elektroniczny przewodnik po programach (tryb DTV)
- ⑤ Subtitle: aktywuje/wyłącza tryb napisów
- ⑥ Przyciski funkcji specjalnych
- ⑦ Wyświetla menu szybkiej konfiguracji
- ⑧ TXT: włącza/wyłącza funkcję teletekstu
- ⑨ $\wedge / \vee / < / >$: pozwala na nawigowanie na menu OSD oraz na dopasowanie ustawień systemu wedle preferencji
- ⑩ OK: potwierdź wybór w menu OSD
- ⑪ BACK: powrót do poprzedniego menu
- ⑫ EXIT: wyjście z bieżącego menu
- ⑬ EKRAŃ GŁÓWNY: użyj funkcji Smart
- ⑭ CH.List: wyświetla listę kanałów na ekranie
- ⑮ VOL +/-: dostosowywanie głośności
- ⑯ CH +/-: zmiana kanału
- ⑰ WYCISZ: wycisza lub przywraca dźwięk telewizora
- ⑱ Przyciski funkcyjne kontroli treści multimedialnych
- ⑲ Szybki dostęp do aplikacji
Tylko dźwięk: po wybraniu tej opcji ekran nie będzie wyświetlał obrazu.
- ⑳ Przyciski szybkiego dostępu do aplikacji
Media: wejdź w tryb multimedialny
■ ■ ■ ■ : wszystkie aplikacje

UWAGA: zawarty w zestawie pilot zdalnego sterowania będzie inny w zależności od modelu i kraju. Sprawdź informacje dotyczące właściwego pilota zawartego w opakowaniu z akcesoriami.

Pilot zdalnego sterowania

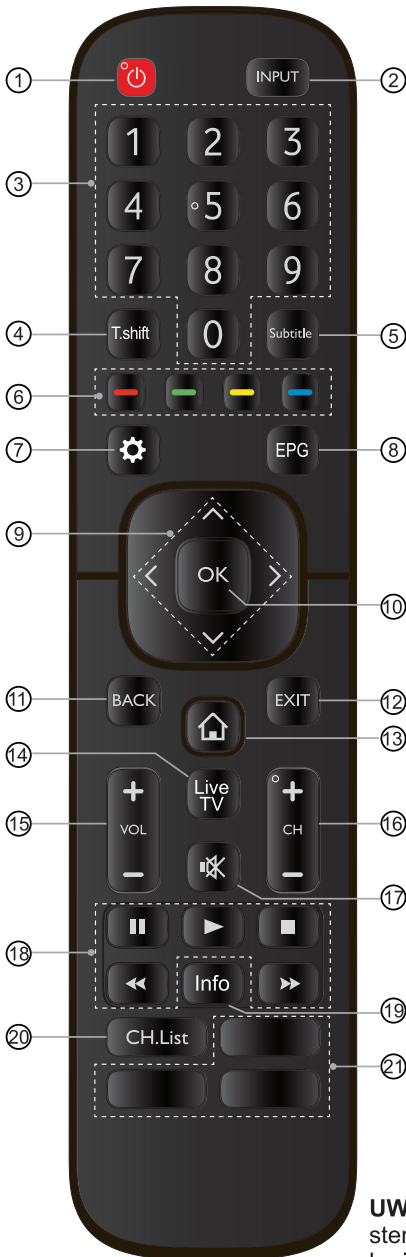

- ① ZASILANIE: włącza telewizor lub przechodzi w tryb gotowości
- ② INPUT: wybór źródła sygnału
- ③ Przycisk z cyframi: bezpośredni wybór kanału lub wprowadzenie numerów
- ④ T.Shift: uruchamianie funkcji TimeShift
- ⑤ Subtitle: aktywuje/wyłącza tryb napisów
- ⑥ Przyciski funkcji specjalnych
- ⑦ Wyświetla menu szybkiej konfiguracji
- ⑧ EPG: wyświetla elektroniczny przewodnik po programach (tryb DTV)
- ⑨ $\wedge / \vee / < / >$: pozwala na nawigowanie na menu OSD oraz na dopasowanie ustawień systemu wedle preferencji
- ⑩ OK: potwierdź wybór w menu OSD
- ⑪ BACK: powrót do poprzedniego menu
- ⑫ EXIT: wyjście z bieżącego menu
- ⑬ EKRAŃ GŁÓWNY: użyj funkcji Smart
- ⑭ Przejście do ekranu telewizji na żywo
- ⑮ VOL +/-: dostosowywanie głośności
- ⑯ CH +/-: zmiana kanału
- ⑰ WYCISZ: wycisza lub przywraca dźwięk telewizora
- ⑱ Przyciski funkcyjne kontroli treści multimedialnych
- ⑲ Info: wyświetla informację o obecnym programie
- ⑳ CH.List: wyświetla listę kanałów na ekranie
- ㉑ Przyciski szybkiego dostępu do aplikacji

UWAGA: zawarty w zestawie pilot zdalnego sterowania będzie inny w zależności od modelu i kraju. Sprawdź informacje dotyczące właściwego pilota zawartego w opakowaniu z akcesoriami.

Pilot zdalnego sterowania

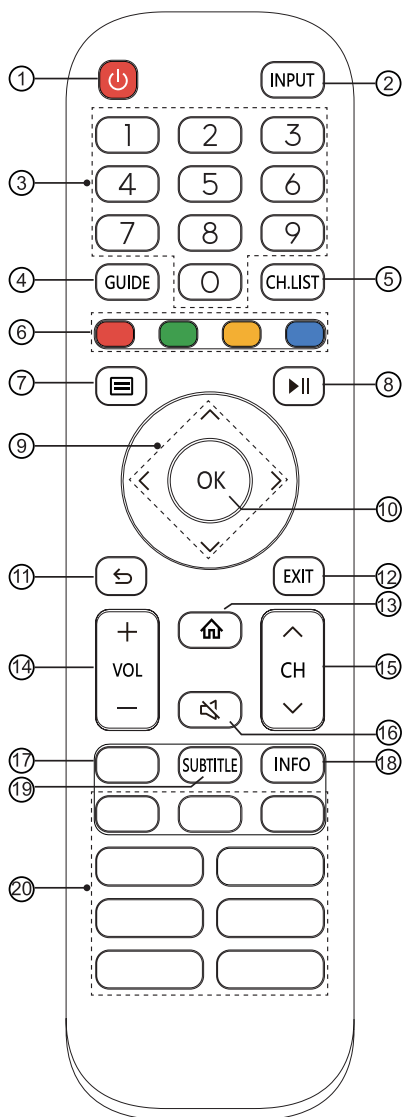

- ① ZASILANIE: włącza telewizor lub przechodzi w tryb gotowości
- ② INPUT: wybór źródła sygnału
- ③ Przycisk z cyframi: bezpośredni wybór kanału lub wprowadzenie numerów
- ④ GUIDE: wyświetla elektroniczny przewodnik po programach (tryb DTV)
- ⑤ CH.List: wyświetla listę kanałów na ekranie
- ⑥ Przyciski funkcji specjalnych
- ⑦ Wyświetla menu szybkiej konfiguracji
- ⑧ Przyciski funkcyjne kontroli treści multimedialnych
- ⑨ $\wedge / \vee / \lt / \gt$: pozwala na nawigowanie na menu OSD oraz na dopasowanie ustawień systemu wedle preferencji
- ⑩ OK: potwierdź wybór w menu OSD
- ⑪ WSTECZ: powrót do poprzedniego menu
- ⑫ EXIT: wyjście z bieżącego menu
- ⑬ EKRAŃ GŁÓWNY: użyj funkcji Smart
- ⑭ VOL +/-: dostosowywanie głośności
- ⑮ CH \wedge / \vee : zmiana kanału
- ⑯ Wycisz: wycisza lub przywraca dźwięk telewizora
- ⑰ TXT/TEXT: włącza/wyłącza funkcję teletekstu
- ⑱ INFO: wyświetla informację o obecnym programie
- ⑳ SUBTITLE: aktywuje/wyłącza tryb napisów
- ㉑ APLIKACJA: przyciski szybkiego dostępu do aplikacji
 MEDIA: wejść w tryb multimedialny
 \blacksquare / \square : wszystkie aplikacje
 PRZEGLĄDARKI: przejście do PRZEGLĄDARKI

UWAGA: zawarty w zestawie pilot zdalnego sterowania będzie inny w zależności od modelu i kraju. Sprawdź informacje dotyczące właściwego pilota zawartego w opakowaniu z akcesoriami.

► Włóż baterie do pilota zdalnego sterowania

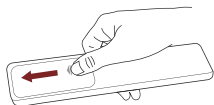

1. Przesuń tylną pokrywę, aby otworzyć komorę baterii pilota zdalnego sterowania.

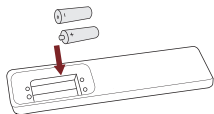

2. Włóż dwie baterie AAA. Upewnij się, że końce baterii (+) i (-) pasują do końcówek (+) i (-) wskazanych w komorze baterii.

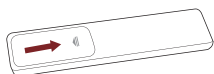

3. Zamknij komorę baterii pokrywką.

☒ UWAGI

- Zdjęcie produktu jest tylko w celach informacyjnych, rzeczywisty produkt może się różnić wyglądem.

Posługiwanie się bateriami

- Nieprawidłowe użycie baterii może spowodować korozję lub wyciek z baterii, co może spowodować pożar, obrażenia ciała lub uszkodzenie mienia.
- Używaj wyłącznie baterii wskazanych w tej instrukcji.
- Nie mieszaj starych i nowych baterii ani różnych typów baterii.
- Nie należy wyrzucać zużytych baterii jako odpadów domowych. Należy je utylizować zgodnie z lokalnymi przepisami.

► Zasięg działania pilota

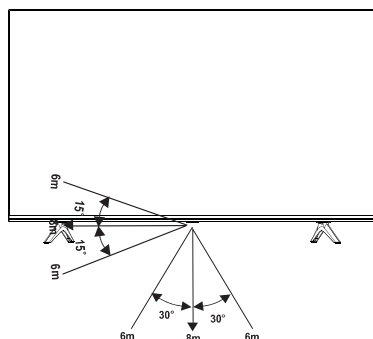

Włączanie telewizora po raz pierwszy

Włączanie telewizora po raz pierwszy

1. Podłącz przewód zasilający do gniazdka po wykonaniu wszystkich połączeń.
2. Po pierwszym włączeniu, telewizor przechodzi bezpośrednio do instrukcji instalacji.
3. Naciskaj przyciski [**^** / **v** / **<** / **>**], aby poruszać się po menu i zmieniać ustawienia. Naciśnij przycisk [**OK**], aby potwierdzić.

Język	Wybierz żądany język do wyświetlenia w menu.
Tryb TV	Wybierz "Tryb domowy" lub "Tryb Sklepowy".
Sieć Bezprzewodowa	Jeśli twój telewizor nie wykrywa automatycznie połączenia Ethernet, użyj sieci bezprzewodowej, wybierz sieć z wyświetlonej listy, a także dodaj ukrytą sieć. Kiedy skończysz, przejdź do następnego ekranu.
Kraj	Wybierz kraj, w którym będziesz korzystać z telewizora.
Strefa Czasowa	Wybierz lokalną strefę czasową na podstawie swojego regionu.
Umowa Licencyjna Użytkownika Końcowego	Korzystanie z tego urządzenia podlega Umowie Licencyjnej Użytkownika Końcowego. Jeśli nie zaakceptujesz Umowy Licencyjnej Użytkownika Końcowego, wszystkie inteligentne funkcje tego urządzenia zostaną wyłączone. Możesz włączyć lub wyłączyć każdy rodzaj inteligentnych funkcji osobno, kliknięcie w polu każdego rodzaju inteligentnej funkcji oznacza, że wyrażasz zgodę na odpowiednie oświadczenie/warunki prywatności.
Ulepsz Oglądanie	Ulepszone Oglądanie może automatycznie regulować tryb obrazu i tryb dźwięku w celu dopasowania do bieżącej treści wyświetlanej na tym urządzeniu w przypadku, gdy zostanie ona rozpoznana przez usługę automatycznego rozpoznawania treści. (Ta funkcja dotyczy tylko niektórych modeli/krajów.)
Ekran Ustawień Konta VIDAA	Połącz swój TV z kontem VIDAA.

Specyfikacje

Funkcje, wzory i specyfikacje mogą ulec zmianie bez wcześniejszego powiadomienia.

Element		50"
Wymiary (Szerokość × Wysokość × Głębokość)	Bez stojaka	43,9 × 25,5 × 3,2 cali (1116 × 648 × 82 mm)
	Ze stojakiem	43,9 × 27,9 × 8,9 cali (1116 × 709 × 226 mm)
Waga	Bez stojaka	21,6 lbs (9,8 kg)
	Ze stojakiem	21,8 lbs (9,9 kg)
Aktywny rozmiar ekranu (długość przekątnej)		126 cm
Rozdzielczość ekranu		3840 × 2160
Moc dźwięku		8 W + 8 W
Gęstość mocy po włączeniu		0,020 W/cm ²
Pobór mocy po wyłączeniu		< 0,5 W
Pobór mocy w trybie czuwania		0,5 W
Pobór mocy		Prosimy zapoznać się z etykietą oceny.
Zasilacz		Prosimy zapoznać się z etykietą oceny.
Systemy odbiorcze	Analogowy	PAL-D/K, B/G, I, SECAM-D/K, B/G
	Cyfrowa	DVB-T/T2, DVB-C, DVB-S/S2
Specyfikacje bezprzewodowego modułu LAN	Model	WTA1M2500
	Zakres częstotliwości	2,4~2,4835 GHz
	Moc wyjściowa (Maks.)	2,4~2,4835 GHz 17 dBm
Specyfikacje modułu zdalnego sterowania bluetooth	Model	WTA1M2500
	Zakres częstotliwości	2,4~2,4835 GHz
	Moc wyjściowa (Maks.)	2,4~2,4835 GHz, klasa 1, 6 dBm
Warunki otoczenia		Temperatura: 41 °F - 95 °F (5 °C - 35 °C) Wilgotność: 20 % - 80 % RH Ciśnienie atmosferyczne: 86 kPa - 106 kPa
Wejście HDMI		RGB / 60 Hz (640×480, 800×600, 1024×768) YUV / 60 Hz (480 I, 480 P, 720 P, 1080 I, 1080 P) YUV / 50 Hz (576 I, 576 P, 720 P, 1080 I, 1080 P) 3840×2160 / 24 Hz, 3840×2160 / 25 Hz 3840×2160 / 30 Hz, 3840×2160 / 50 Hz, 3840×2160 / 60 Hz

Specyfikacje

Funkcje, wzory i specyfikacje mogą ulec zmianie bez wcześniejszego powiadomienia.

Element		55"	65"
Wymiary (Szerokość × Wysokość × Głębokość)	Bez stojaka	48,4 × 28,0 × 3,3 cali (1230 × 712 × 85 mm)	57,0 × 32,8 × 3,2 cali (1448 × 834 × 81 mm)
	Ze stojakiem	48,4 × 30,5 × 11,5 cali (1230 × 774 × 291 mm)	57,0 × 35,2 × 11,4 cali (1448 × 894 × 290 mm)
Waga	Bez stojaka	27,1 lbs (12,3 kg)	36,8 lbs (16,7 kg)
	Ze stojakiem	27,8 lbs (12,6 kg)	37,5 lbs (17,0 kg)
Aktywny rozmiar ekranu (długość przekątnej)		139 cm	164 cm
Rozdzielczość ekranu		3840 × 2160	3840 × 2160
Moc dźwięku		8 W + 8 W	10 W + 10 W
Gęstość mocy po włączeniu		0,016 W/cm ²	0,014 W/cm ²
Pobór mocy po wyłączeniu		< 0,5 W	< 0,5 W
Pobór mocy w trybie czuwania		0,5 W	0,5 W
Pobór mocy		Prosimy zapoznać się z etykietą oceny.	
Zasilacz		Prosimy zapoznać się z etykietą oceny.	
Systemy odbiorcze	Analogowy	PAL-D/K, B/G, I, SECAM-D/K, B/G	
	Cyfrowa	DVB-T/T2, DVB-C, DVB-S/S2	
Specyfikacje bezprzewodowego modułu LAN	Model	ZDGF7638GU-T	
	Zakres częstotliwości	2,4~2,4835 GHz	
	Moc wyjściowa (Maks.)	2,4~2,4835 GHz 17 dBm	
Specyfikacje modułu zdalnego sterowania bluetooth	Model	ZDGF7638GU-T	
	Zakres częstotliwości	2,4~2,4835 GHz	
	Moc wyjściowa (Maks.)	2,4~2,4835 GHz, klasa 1, 6 dBm	
Warunki otoczenia		Temperatura: 41 °F - 95 °F (5 °C - 35 °C) Wilgotność: 20 % - 80 % RH Ciśnienie atmosferyczne: 86 kPa - 106 kPa	
Wejście HDMI		RGB / 60 Hz (640×480, 800×600, 1024×768) YUV / 60 Hz (480 I, 480 P, 720 P, 1080 I, 1080 P) YUV / 50 Hz (576 I, 576 P, 720 P, 1080 I, 1080 P) 3840×2160 / 24 Hz, 3840×2160 / 25 Hz 3840×2160 / 30 Hz, 3840×2160 / 50 Hz, 3840×2160 / 60 Hz	

Recykling/Licencje

WEEE (Zużyty Sprzęt Elektryczny)
Dyrektywa Europejska 2012/19/EU



Ten symbol na produkcie lub na opakowaniu oznacza, że tego produktu nie można wyrzucać wraz z odpadami domowymi. Zamiast tego jesteś odpowiedzialny za pozbycie się zużytego sprzętu do wyznaczonego punktu zbiórki w celu recyklingu zużytego sprzętu elektrycznego i elektronicznego. Oddzielny zbiór i recykling zużytego sprzętu w momencie jego usuwania przyczynia się do zachowania zasobów naturalnych i zapewnia jego recykling w sposób chroniący zdrowie ludzkie i środowisko. Aby uzyskać więcej informacji na temat recyklingu zużytego sprzętu, skontaktuj się z lokalnym urzędem miasta, firmą zajmującą się utylizacją odpadów lub sklepem, w którym produkt został zakupiony.

Baterie



Zgodnie z Dyrektywą w sprawie Baterii, zużytych baterii nie należy wyrzucać wraz z odpadami domowymi. Zużyj baterie w odpowiednich pojemnikach do zbierania w punktach sprzedaży detalicznej.

ROHS (Ograniczenie Niebezpiecznej Substancji)
Dyrektywa Europejska 2011/65/EU



Ta Europejska dyrektywa ogranicza stosowanie substancji niebezpiecznych i niebezpiecznych, które są trudne do recyklingu. Dzięki temu EEE może być łatwo poddany recyklingowi i przyczynia się do ochrony środowiska. Substancje zawarte w tym produkcie są zgodne z dyrektywą RoHS.



Terminy HDMI, HDMI High Definition Multimedia Interface oraz logo HDMI są znakami towarowymi lub zarejestrowanymi znakami towarowymi HDMI Licensing Administrator, Inc. w Stanach Zjednoczonych i innych krajach.



Wyprodukowano na licencji Dolby Laboratories. Dolby, Dolby Audio, Pro Logic i symbol podwójnego D są znakami towarowymi Dolby Laboratories. Poufne niepublikowane prace. Prawa autorskie 1992-2019 Dolby Laboratories. Wszelkie prawa zastrzeżone.

Inne informacje



Zobacz <http://patents.dts.com> dla patentów DTS. Wyprodukowano na licencji DTS Licensing Limited. DTS, Symbol, DTS i Symbol razem, Virtual:X i logo DTS Virtual:X są zastrzeżonymi znakami towarowymi i/lub znakami towarowymi firmy DTS, Inc. w Stanach Zjednoczonych i/lub innych krajach. © DTS, Inc. Wszelkie prawa zastrzeżone.



Zobacz <http://patents.dts.com> dla patentów DTS. Wyprodukowano na licencji DTS Licensing Limited. DTS, Symbol, DTS i Symbol razem, DTS-HD i logo DTS-HD są zastrzeżonymi znakami towarowymi i/lub znakami towarowymi firmy DTS, Inc. w Stanach Zjednoczonych i/lub innych krajach. © DTS, Inc. Wszelkie prawa zastrzeżone.

Ten produkt nie obsługuje dekodowania strumienia bitów DTS CD. Odtwarzanie tego formatu może powodować niepożądane szum.

Informacje rejestracyjne EPREL

Identyfikator modelu	Numer rejestracyjny EPREL	Identyfikator modelu	Numer rejestracyjny EPREL
55A7100F	358838	65A7100F	371037
55A7120F	359481	65A7120F	371040
55A7140F	359482	65A7140F	371041
55A7160F	359503	65A7160F	371055
55AE7000F	359486	65AE7000F	371059
55AE7010F	359488	65AE7010F	371061
55AE7030F	359491	65AE7030F	371062
55AE7050F	359493	65AE7050F	371064
55A7100FTUK	359430	65A7100FTUK	371065
55A7120FTUK	359495	65A7120FTUK	371074
55AE7000FTUK	359496	65AE7000FTUK	371081
55AE7010FTUK	359498	65AE7010FTUK	371082
50A7100F	370636	50AE7030F	370726
50A7120F	370680	50AE7050F	370731
50A7140F	370706	50A7100FTUK	370657
50A7160F	370711	50A7120FTUK	370660
50AE7000F	370716	50AE7000FTUK	370676
50AE7010F	370721	50AE7010FTUK	370677