

# Hisense

## ***HASZNÁLATI UTASÍTÁS***

Olvassa el figyelmesen a kézikönyvet, és győződjön meg róla, hogy teljes mértékben megérti annak tartalmát mielőtt először használja a készüléket.

***Magyar***

### Fontos figyelmeztetések

A  szimbólummal kezdődő bekezdések fontos utasításokat, tippeket vagy feltételeket jelölnek a következő beállításokhoz.

 **Saját biztonsága és TV készülékének optimális működésének érdekében a telepítés elvégzése előtt olvassa el a biztonsági előírásokat.**

Ez nem garantálja a más gyártók perifériaegységeinek működését és teljesítményét. Nem vállalunk semmilyen felelősséget az esetleges károkért, amelyek a más gyártók perifériaegységeinek üzemeltetéséből és / vagy működéséből adódhatnak.

Tartalmak rögzítéséhez és lejátszásához ezen vagy más eszközön a szerzői jogok tulajdonosának engedélyére vagy az adott tartalom más ilyen jogainak birtokosának engedélyére lehet szükség. Az Ön felelőssége annak biztosítása, hogy ennek vagy más eszköznek a használata megfelel az Ön országában érvényes szerzői jogi törvényeknek. A vonatkozó törvényekkel és rendeletekkel kapcsolatos további információkért tekintse meg a jogszabályt, vagy vegye fel a kapcsolatot a felvenni vagy lejátszani kívánt tartalomhoz fűződő jogok tulajdonosával.



Az Index/Szószedet megmagyaráz bizonyos kifejezéseket, amelyeket a használati utasítás és a televízió menüje használ.

**Olvassa el ezeket az utasításokat**  
**Kövesse az összes utasítást**  
**Gondosan vegyen figyelembe minden figyelmeztetésre**  
**Őrizz meg ezeket az utasításokat**  
Minden jog fenntartva.



### Biztonsági Előírások

A termék biztonságos és megfelelő használatához mindig kövesse az alábbi óvintézkedéseket a veszélyes helyzetek és az eszköz károsodásának megelőzése érdekében:

	<b>VIGYÁZAT!</b> <b>ÁRAMÜTÉSVESZÉLY!</b> <b>NE NYISSA KI!</b>	
<b>VIGYÁZAT:</b> AZ ÁRAMÜTÉS KOCKÁZATÁNAK CSÖKENTÉSÉRE. NE TÁVOLÍTSA EL A FEDELET (VAGY HÁT LAPOT)! NEM TARTALMAZ FELHASZNÁLÓ ÁLTAL HASZNÁLANDÓ RÉSZEKET FORDULJON KÉPZETT SZAKEMBERHEZ A PROBLÉMÁVAL.		



Az egyenlő oldalú háromszögben lévő nyílfejú villámjelzés célja, hogy figyelmeztesse a felhasználót a termék házában lévő nem szigetelt, veszélyes feszültség jelenlétére, amely elegendő nagyságú lehet az áramütés kockázatához.



Az egyenlő oldalú háromszögben lévő felkiáltójel célja, hogy figyelmeztesse a felhasználót a fontos üzemeltetési és karbantartási utasítások jelenlétére az eszközhöz mellékelt dokumentációban.



AC feszültség: Ez a szimbólum azt jelzi, hogy a szimbólummal megjelölt feszültség váltakozó áramú (AC).



II. Osztályú termék: Ez a szimbólum azt jelzi, hogy nincs szükség védőföldelésre a biztonsági csatlakozáshoz (föld).

### A TV készülék rendeltetésszerű használata és környezeti feltételei

Ezt a TV készüléket video- és audiojelek megjelenítésére tervezték, asztalon vagy falra szerelve, otthoni vagy irodai környezetben. A TV készüléket nem szabad olyan helyiségben használni, ahol magas a páratartalom vagy a por koncentrációja. A jóállás csak a gyártó által megszabott rendeltetés szerű használat esetén érvényes.



#### FIGYELEMEZTETÉS!

**A magas páratartalom és porkoncentráció áramszivárgást okozhat a készülékben. A tűz vagy áramütés kockázatának csökkentése érdekében:**

- **Ne tegye ki ezt az eszközt esőnek, nedvességnek, csepegő vagy fröccsenő víznek, és ne tegyen folyadékkal töltött tárgyakat, például vázákat, csészéket stb. a készülékre vagy annak közvetlen környezetébe!**
- **Ne érintse meg a TV készüléket nedves kézzel!**
- **Ne tegye ki közvetlenül légkondicionáló hatásának, és mindig tartsa távol a gyertyákat vagy más nyílt lángokat a TV készüléktől!**

Ha TV készüléket hidegből meleg környezetre helyezi, akkor legalább egy órán keresztül kikapcsolva kell tartania azt, a páralecsapódás elkerülése érdekében. Ha kültéren használja a készüléket, ügyeljen arra, hogy nedvességtől védve legyen.

Ha szokatlanul észlel, azonnal húzza ki a tápkábelt!

Tűz esetén használjon CO<sub>2</sub> gáz- vagy poroltókészüléket. Ha az ilyen tűzoltó készülék nem érhető, akkor a vízzel oltás előtt próbálja meg leválasztani a készüléket az áramellátásról.

#### FIGYELEMEZTETÉS!

Soha ne helyezze a TV készüléket instabil helyre! A TV készülék leeshet, és súlyos személyi sérülést vagy halált okozhat. Számos sérülést, különösen gyermekeknél, egyszerű óvintézkedésekkel megelőzhető, például:

- Használjon a TV készülék gyártója által ajánlott szekrényeket vagy állványokat.
- Csak olyan bútorokat használjon, amelyek biztonságosan elbírják a TV készülék súlyát.
- Ügyeljen arra, hogy a TV készülék ne lógjon túl a bútor szélén.
- Ne tegye a TV készüléket magas bútorra (például szekrényekre vagy könyvespolcokra) anélkül, hogy mind a bútort, mind a televíziót megfelelő tartóhoz rögzítette volna.
- Ne tegye a TV készüléket olyan szövetre vagy más anyagra, amely a televízió és a tartószerkezet között van.
- Magyarázza el gyermekének a televízió vagy annak csatlakozásainak eléréséhez bútorokra mászásnak veszélyeit.

Meglévő televízióját megtartása és áthelyezése esetén a fentiekkel azonos szempontokat kell figyelembe vennie.

### ■ Mozgatás/Szállítás

A TV készülék mozgatása előtt húzza ki az összes kábelt, és csak függőleges helyzetben mozgassa. Fogja meg az eszközt a keret felső és alsó szélénél.

- Ne nyomja meg vagy tegye ki nyomásnak a TV készülék előlapját. Két vagy több emberre lehet szükség nagyobb TV készülékek hordozásához.

Ha röviden le kell tennie a TV készüléket, helyezze az eszközt a teljes elülső felületével sima, puha anyagra.

A LED képernyő üvegből készül, és ha nem kezelik megfelelően, akkor eltörhet. A TV készülék szállításához mindig viseljen gumikesztyűt. Ha a LED képernyő sérült, folyadékkristályok szivároghatnak ki. Bőrrel való érintkezés esetén azonnal alaposan öblítse le vízzel.

### ■ Tápegység

A helytelen feszültség károsíthatja a TV készüléket. Csak az adattáblán megadott megfelelő feszültséggel és frekvenciával ellátott tápfeszültséghez csatlakoztassa a mellékelt hálózati kábelt.

A csatlakozónak könnyen hozzáférhetőnek kell lennie, hogy az eszköz bármikor leválasztható legyen. A TV készülék készenléti állapotban is aktív, mindaddig, amíg az eszköz csatlakozik a konnectorhoz.

Javasoljuk, hogy a TV készüléket tegye külön áramkörre.

- Ne terhelje túl a konnectorokat azzal, hogy túl sok eszközt csatlakoztat ugyanahhoz a konnectorhoz. Túlterhelt konnectorok, hosszabbítók, stb. veszélyesek, áramütést és tüzet okozhatnak.

Kikapcsolás után 5 másodpercig ne kapcsolja be újra a TV készüléket. A rövid időn belüli gyakori tápellátás változtatása rendellenességet okozhat a televízióban.

### ■ Csatlakozó és tápkábel

- Ne érintse meg a csatlakozót nedves kézzel.
- Ne tegyen nehéz tárgyakat a tápkábelre. Vezesse a kábelt úgy, hogy az ne legyen megtörve, éles szélek fölé fekve, vegyszernek kitéve vagy olyan helyen, ahol ráléphetnek. A sérült szigetelésű tápkábel áramütést és tüzet okozhat.
- A dugót húzza ki, NE a kábelt, amikor áramtalanítja a TV készüléket! A kábel megsérülhet és rövidzárlatot okozhat, ha meghúzza.
- Ne tegye a tápkábelt magas hőmérsékletű tárgy közelében.
- Ne mozgassa a TV készüléket, ha a tápkábel csatlakoztatva van a konnectorhoz.
- Ne használjon sérült vagy laza tápkábelt, vagy sérült konnektort.
- Csak a készülékhez mellékelt tápkábelt használja.

### ■ Üzembe helyezés

Ellenőrizze, hogy a kiválasztott hely elbírja a TV készülék súlyát. Helyezze egy lapos, erős és vízszintes felületre. Ügyeljen arra, hogy a TV készülék ne lógjon túl a felület szélein, ahova elhelyezi. Ha kocsira helyezte, óvatosan mozgassa, hogy megakadályozza a TV készülék felborulását.

- Helyezze a készüléket normál, egyenes, vízszintes helyzetbe. Soha ne használja függőleges, fektetett vagy a mennyezetről lógó helyzetben a TV készüléket.
- Helyezze a készüléket olyan helyre, ahol nincs közvetlen napfény vagy más hőforrásnak kitéve.

Amikor a TV készüléket a falra szereli, kövesse a fali konzolhoz mellékelt utasításokat. Vigyázzon, ne szerelje fel a TV készüléket úgy, hogy a táp- és jelkábeleket a TV hátuljára lógatja.

### ■ Légszellőzés és magas hőmérséklet

Csak olyan helyre telepítse a TV készüléket, ahol megfelelő szellőzés biztosított, és ügyeljen arra, hogy az oldalakon legalább 10 cm szabad hely, a TV készülék felett 20 cm szabad hely legyen a megfelelő szellőzés érdekében. A túlzott hő és a szellőzés akadályozása tüzet vagy egyes elektromos alkatrészek korai meghibásodását okozhatja.

- Ne takarja el a szellőzőnyílásokat újságokkal, abroszokkal, függönyökkel stb.
- Ne szárítson ruhát stb. a készülék tetején.
- Vigyázzon, ne érintse meg a szellőzőnyílásokat, mert ezek felforrósodhatnak.
- Ne helyezzen idegen tárgyakat a TV készülékbe a szellőzőnyílásokon keresztül.

### ■ Az Állvány

- Csak az eszkozhöz mellékelt állványt használja.
- Ne változtassa meg az állványt, vagy használja azt ha behorpadt vagy fizikailag sérült.
- A telepítés során ellenőrizze, hogy az összes csavar megfelelően meg van-e húzva.
- Ügyeljen arra, hogy a TV készüléket ne érje kár az állvány felszerelésekor.
- Ügyeljen arra, hogy a gyerekek ne másszanak fel az állványra.
- Az állvány rögzítését vagy eltávolítását legalább két ember végezze!

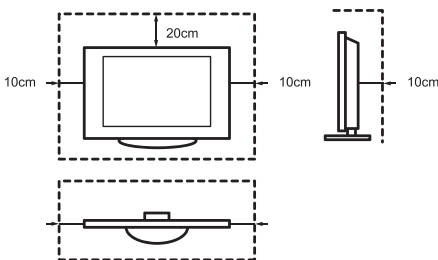

Kerülje el, hogy apró tárgyak kerüljenek a TV készülékbe a szellőzőnyílásokon keresztül. Az ilyen tárgyak rövidzárlatot okozhatnak, amely tüzet okozhat.

Ha bármi bekerül a TV készülékbe, azonnal húzza ki a hálózati csatlakozót és vegye fel a kapcsolatot az ügyfélszolgálattal.

### ■ A LED képernyő

Annak ellenére, hogy alapos gondot fordítunk a képernyő gyártására, nem garantálható 100%-osan, hogy technikai okokból nem fordul elő pixel hiba. Ezek nem tekinthetők eszközhibának a garancia hatálya alatt. Ezek nem befolyásolják a TV készülék teljesítményét és megbízhatóságát.

A "képbeégés" elkerülése érdekében kerülje az állóképek hosszú időn át tartó megjelenítését, amely esetben a kép mása megmaradhat a képernyőn. Ha a képarány hosszú ideig 4:3-ra van állítva, akkor a fekete területeken bekövetkezhet a képbeégés. A képbeégésre nem vonatkozik a garancia.

- Ne gyakoroljon erős nyomást vagy ütéseket a kijelzőre!

Kerülje a LED képernyő rövid vagy hosszú időn át tartó érintését! Ez bizonyos ideiglenes torzításokat okozhat a képernyőn.

### ■ Rádióhullámok

- Ne használja a TV-t orvosi intézményekben vagy olyan helyeken, ahol orvosi felszerelések vannak. A rádióhullámok zavarhatják az orvosi berendezéseket és interferenciát okozhatnak.
- Ne használja a TV-készüléket olyan automatikus kezelőszervek közelében, mint például automatikus ajtók vagy tűzriasztók. A rádióhullámok zavarhatják az automatikus vezérlőberendezéseket és interferenciát okozhatnak.

Ha pacemakerrel rendelkezik tartson legalább 22 cm távolságot a TV készüléktől. A rádióhullámok megzavarhatják a pacemaker működését.

### ■ Beépített vezeték nélküli LAN

- Ne csatlakozzon olyan vezeték nélküli hálózatokhoz, amelyekhez nem rendelkezik használati jogokkal. A rádióhullámon keresztül küldött és fogadott adatokat elfoghatják és ellenőrizhetik.

Az beépített vezeték nélküli LAN 2.4 GHz-es frekvenciasávot használ. Az interferencia vagy lassú válasz elkerülésére érdekében tartsa távol a TV készüléket más vezeték nélküli LAN-eszközöktől, mikrohullámú készülékektől, mobiltelefonoktól és más olyan készülékektől, amelyek 2.4 GHz-es jelet használnak.

### ■ Figyelmeztetés a gáztalanításhoz

Az új bútorok, szőnyeg, festék, építőanyagok és elektronikai eszközök vagyis anyagokat párologtathatnka a levegőbe. A TV készülék első bekapcsolása utánenyhe szagot érezhet egy pár órán keresztül. Ennek oka az, hogy a TV készülék egyes elemei először melegednek fel. Az általunk használt anyagok teljes mértékben megfelelnek a környezetvédelmi követelményeknek és előírásoknak. A TV készüléke jól működik, és a gáztalanításból származó füst el fog múlni.

### ■ Felügyelet

- Ne engedje, hogy gyermekek felügyelet nélkül játszanak a TV-készülék közelében. A TV készülék felborulhat, lelökhetik vagy lehúzhatják az állványról, ami sérüléshez vezethet.
- Ne működtessen bekapcsolt TV készüléket felügyelet nélkül.

### ■ Hangerő

A hangos zene és egyéb hangok helyrehozhatatlan károkat okozhatnak a fülben. Kerülje a szélsőséges hangerőt, különösen hosszú ideig és fejhallgató használatakor.

Ha dobhangot hall a fülében, csökkentse a hangerőt, vagy ideiglenesen hagyja abba a fejhallgató használatát.

### ■ Vihar

Villámlás esetén húzza ki a tápkábelt és az összes csatlakoztatott antenna kábelt a TV készülékből. A villámlás okozta túlfeszültség károsíthatja a TV készüléket és a konnektort az antennarendszeren keresztül.

### ■ Hosszú távollét

Mindaddig, amíg a csatlakozót egy konnektorhoz csatlakoztatja, a TV készülék készenléti állapotban is fogyaszt energiát. A tápkábelt és az összes csatlakoztatott antennakábelt hosszú távollét alatt ki kell húzni.

### ■ Tisztítás és karbantartás

#### **VIGYÁZAT:**

**A TV készülék tisztítása előtt húzza ki a csatlakozókat.**

A TV készüléket, a képernyőt és a távirányítót csak puha, nedves, tiszta és semleges színű ruhával tisztítsa. Ne használjon vegyszereket.

- Ne tegye ki a felületeket rovarriasztóknak, oldószernek, hígítóknak vagy más gyúlékony anyagoknak. Ez károsíthatja a felület minőségét.
- Ne permetezzen vizet vagy más folyadékot közvetlenül a TV készülékre. A TV készülékbe jutó folyadék a termék hibás működését okozhatja.
- A kijelző felülete előkezelt és könnyen megsérülhet. Vigyázzon, ne karcolja meg körmökkel vagy más kemény tárgyakkal.
- Ezenkívül rendszeresen törölje le a tápkábelt száraz ruhával.

### ■ Szerviz/Javítás

Soha ne távolítsa el a TV készülék burkolatát/hátulapját; nem tartalmaz felhasználó által felhasználandó alkatrészeket. Hagyja az összes karbantartást szakképzett szervizszemélyzetre.

### ■ Csomagolás

Tartsa a nedvességtelenítő anyagokat és a műanyag zacskókat gyermekektől elzárva.

A műanyag zacskók fulladást okozhatnak, és a nedvességtelenítő anyag lenyelve ártalmas. A véletlen mégis a szervezetbe jut próbáljon meg hányást előidézni és menjen a legközelebbi kórházba.

### ■ Változtatás

Semmilyen módon ne kísérelje meg módosítani ezt a terméket. A jogosulatlan módosítás érvényteleníti a készülék jótállását, áramütést és tüzet okozhat.

### ■ Távirányító elemek

- A nem megfelelő beszerelés szivárgást, korróziót és robbanást okozhat.
- Csak azonos vagy egyenértékű elemre cserélje a lemerülteket.
- Ne keverje a régi és az új elemeket.
- Ne keverjen különféle típusú elemeket.
- Ne használjon újratölthető elemeket.
- Ne égesse meg vagy nyissa fel az elemeket.
- Ügyeljen az elemek megfelelő ártalmatlanítására.
- Ne tegye ki az elemeket szélsőséges hőnek, például napfénynek, tűznek vagy hasonlóknak.

### ■ Kültéri Antenna Földelése

Kültéri antenna használata esetén ügyeljen arra, hogy az antennarendszer védett legyen a túlfeszültség és a felgyűlő statikus töltések ellen.

### ■ Ártalmatlanítás

Lásd a kézikönyv újrahasznosítás szakaszát.

# Tartalom

A kézikönyv ábrái csak hivatkozási célokat szolgálnak, és eltérhetnek a termék tényleges megjelenésétől.

A szoftver egyes részeinek funkciója a rendszer frissítésével megváltozhat.

## Tartalom

Kiegészítők Listája.....	1
Az Állvány Vagy fali tartó összeszerelése .....	2
TV Eleje .....	4
TV Hátulja.....	5
Kapcsolat Létrehozása .....	7
Távírányító.....	10
A TV készülék Első bekapcsolása .....	14
Előírások.....	15
Egyéb Információk.....	17

## Kiegészítők Listája

A következő kiegészítők tartoznak a TV készülékhez:

Használati Utasítás × 1	Jótállási Kártya × 1	Távírányító × 1
Alapállvány × 2	AAA Elem × 2	Csavar × 4
Tápkábel × 1 (csak 65")	RCA csatlakozás az AV Kábelhez × 1 (50"/55")	

### **MEGJEGYZÉS**

- A kiegészítők eltérhetnek a fenti listától a különböző modellek, országok/régiók miatt, nézze meg a tartozékok táskát.

## EGYSZERŰSÍTETT EU MEGFELELÉSI NYILATKOZAT

A Hisense Visual Technology Co., Ltd. ezennel kijelenti, hogy a következő rádióberendezési típusok [50A7100F / 50A7120F / 50A7140F / 50A7160F / 50AE7000F / 50AE7010F / 50AE7030F / 50AE7050F / 50A7100FTUK / 50A7120FTUK / 50AE7000FTUK / 50AE7010FTUK / 55A7100F / 55A7120F / 55A7140F / 55A7160F / 55AE7000F / 55AE7010F / 55AE7030F / 55AE7050F / 55A7100FTUK / 55A7120FTUK / 55AE7000FTUK / 55AE7010FTUK / 65A7100F / 65A7120F / 65A7140F / 65A7160F / 65AE7000F / 65AE7010F / 65AE7030F / 65AE7050F / 65A7100FTUK / 65A7120FTUK / 65AE7000FTUK / 65AE7010FTUK] megfelelnek a 2014/53/EU irányelvnek. Az EU-megfelelőségi nyilatkozat teljes szövege elérhető a következő internetes címen: <http://global.hisense.com/downloads>.



# Az Állvány Vagy fali tartó összeszerelése

## VIGYÁZAT

- Minden állvány vagy fali konzol felszerelése előtt feltétlenül húzza ki a AC hálózati kábelt.
- A TV-képernyő törékeny. Győződjön meg arról, hogy a TV-képernyőt nem karcolják meg és nem sértetik meg kemény tárgyak vagy nyomás.
- A telepítés befejezése után, ha van védőfólia, annak eltávolítása előtt ellenőrizze, hogy a TV készülék biztonságosan el van helyezve az asztalon vagy a fali tartón.

## ► Az Állvány Telepítése

A telepítési lépések végrehajtásához kövesse az alábbi ábrákat és szöveges utasításokat:

1. Óvatosan helyezze a TV készülékékképernyővel lefelé egy puha, sima felületre, hogy elkerülje a TV készülék károsodását vagy a képernyő megkarcolását.
2. Távolítsa el az állvány alapot a kiegészítő tasakból, és helyezze az állványokat a televízió alsó nyílásaiba.
3. Rögzítse szorosan a csavarokkal a televíziót az állványhoz.

50"/55"

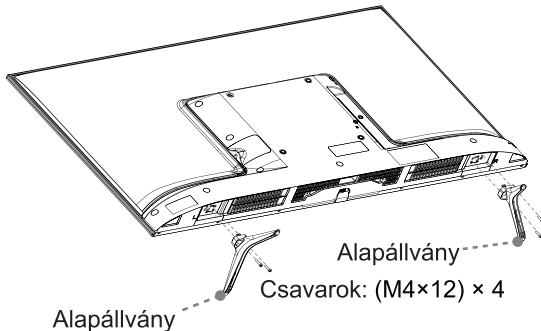

65"

**Figyelem:** A TV-tartó felületének méretétől függően az ábrán látható módon kiválaszthatja a alapállvány egyik telepítési mintáját.

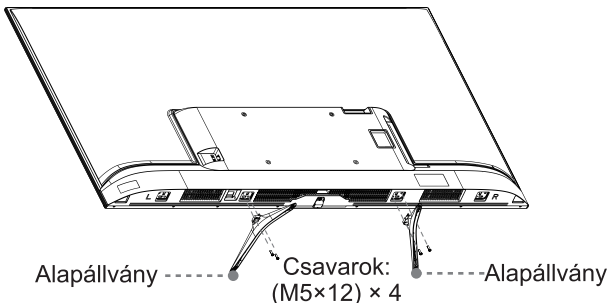

## Az Állvány Vagy fali tartó összeszerelése

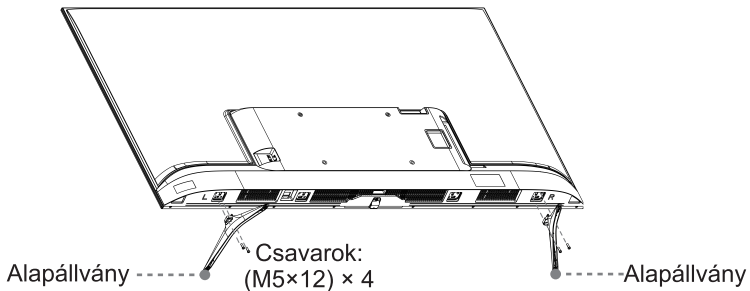

### ► A fali tartó felszerelése

A TV-készülék felszerelése előtt vegye le a TV-állványt, ha már csatlakoztatta, és ellenőrizze, hogy a fali tartó megtartja-e a TV-készülék súlyát.

#### ⚠ VIGYÁZAT

A TV-készülék falra szerelésekor kövesse a falra szerelt utasításokat. Ha a TV-t nincs megfelelően felszerelve, leeshet, és anyagi károkat vagy személyi sérüléseket okozhat.

- Helyezze a távtartókat a TV és a fali tartók közé.
- Ügyeljen arra, hogy a TV-képernyő és a függőleges felület közötti dőlésszög ne haladja meg a 15 fokot.
- A standard méretek az alábbiakban találhatók.

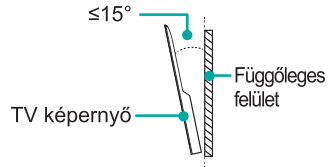

Fali tartó furatmintázat (mm)	200 × 300 (50"/55") 300 × 200 (65")
Fali tartó csavar mérete	M6

8,0-10,0 mm (50"/55") / 9,5 -11,5 mm (65")

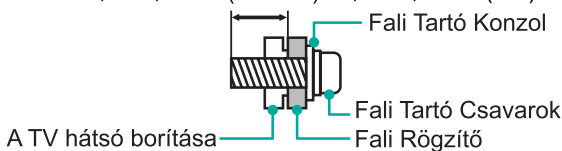

### ☒ MEGJEGYZÉS

- A csavarok átmérője és hossza a fali tartó konzol típusától függ.
- A fali tartó opcionális. Lehet, hogy TV-jének nincs falra rögzítése. Keresse meg a tényleges tartozékokat.

## TV Eleje

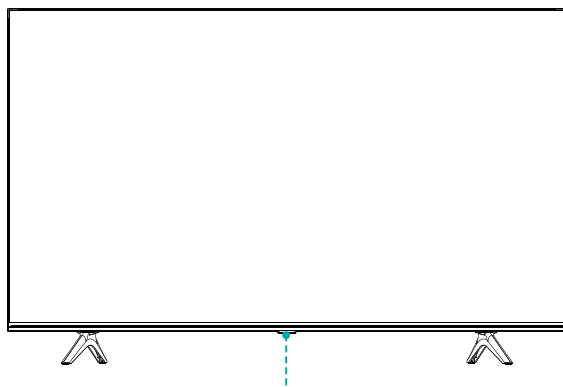

Főgomb (Távirányító/Tápfeszültség-jelző/Készenléti állapot)

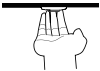
<b>Tétel</b>	<b>Leírás</b>
<b>Távérzékelő</b>	Jelek fogadása a távirányítótól. Ne tegyen semmit az érzékelő közelében, mert az befolyásolhatja annak működését.
<b>Tápfeszültség-jelző</b>	Készenléti állapotban a lámpa pirosan világít.
 <b>Készenléti állapot/ Forrás</b>	Készenléti állapotban nyomja meg a Főgombot, így kapcsolva be a TV készüléket. Nyomja meg a főgombot a menü megnyitásához, amikor a fókusz a "Kikapcsolás" ponton van, várjon 3 másodpercet és a TV készülék automatikusan készenléti állapotba kerül. / A menü megnyitásához nyomja meg az főgombot, majd válasszon a bemeneti jelforrások közül.

### MEGJEGYZÉSEK

- A Kép Csak Referenciaként Szolgál.
- A tévékészülék bekapcsolásához néhány másodpercre van szükség a programok betöltése miatt. Ne kapcsolja ki a TV készüléket gyorsan, mert ez a TV készülék rendellenes működését okozhatja.

## TV Hátlója

50"/55"

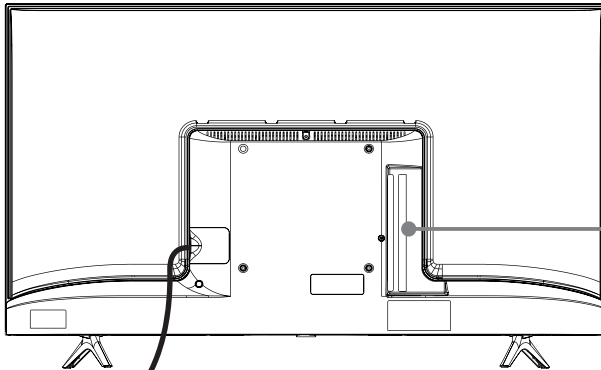

Tápkábel

### MEGJEGYZÉSEK

- Az ANT2 csatlakozás tesz lehetővé a műholdas antenna tápellátását (13/18V, max. 0.5A)
- Mielőtt csatlakozna, ellenőrizze a csatlakozások helyzetét és típusát. A laza csatlakozások kép- vagy színproblémákat okozhatnak. Győződjön meg arról, hogy minden csatlakozás szilárd és biztonságos.
- Nem minden A/V eszköz csatlakoztatható TV-hez. A kompatibilitási és csatlakoztatási eljárásokról olvassa el az A/V készülék felhasználói kézikönyvét.
- A külső eszközök csatlakoztatása előtt húzza ki a tápkábelt a konnektorból. Másképp fennáll az áramütés kockázata.

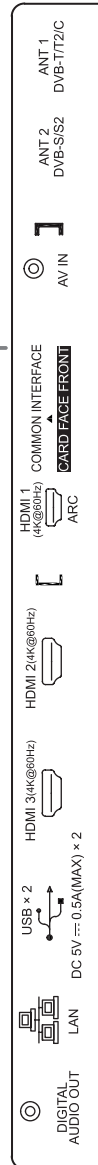

## TV Hátulja

65"

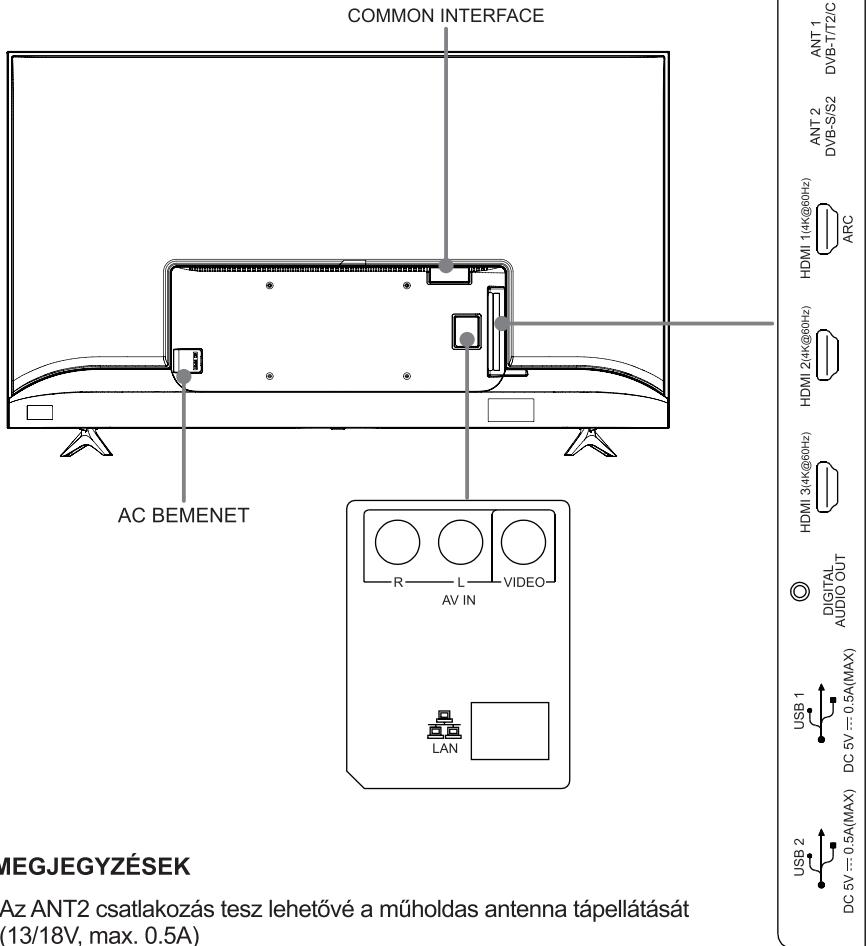

### MEGJEGYZÉSEK

- Az ANT2 csatlakozás tesz lehetővé a műholdas antenna tápellátását (13/18V, max. 0.5A)
- Mielőtt csatlakozna, ellenőrizze a csatlakozások helyzetét és típusát. A laza csatlakozások kép- vagy színproblémákat okozhatnak. Győződjön meg arról, hogy minden csatlakozás szilárd és biztonságos.
- Nem minden A/V eszköz csatlakoztatható TV-hez. A kompatibilitási és csatlakoztatási eljárásokról olvassa el az A/V készülék felhasználói kézikönyvét.
- A külső eszközök csatlakoztatása előtt húzza ki a tápkábelt a konnektorból. Másképp fennáll az áramütés kockázata.

## ► LAN (Vezetékes telepítés)

Csatlakoztassa a TV készüléket a hálózathoz úgy, hogy a készülék hátulján lévő Lan port-ot egy külső modemhez vagy routerhez csatlakoztatja LAN (Ethernet/Cat 5) kábel segítségével. Lásd az alábbi illusztrációt.

- Javasoljuk, hogy olyan modemet vagy útválasztót használjon, amely támogatja a DHCP-t (Dynamic Host Configuration Protocol). A DHCP-t támogató modemek és routerek automatikusan megadják az IP-címet, az alhálózati maszkot, az átjárót és a DNS-t, így nem kell manuálisan beírnia azokat. A legtöbb otthoni hálózat már rendelkezik DHCP-vel.

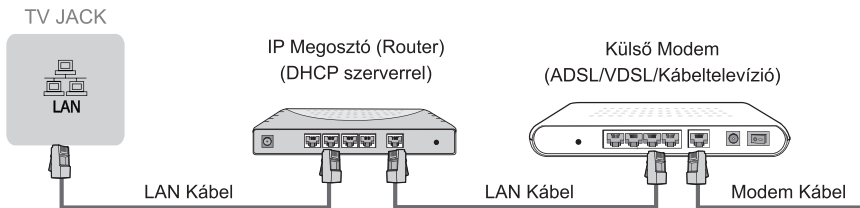

## Vezeték nélküli beállítás

Csatlakoztassa TV-jét vezeték nélkül a hálózathoz, amelyhez vezeték nélküli routerre vagy modemre van szüksége. Lásd az alábbi illusztrációt.

- A beépített Vezeték Nélküli LAN-Adapter támogatja az IEEE 802.11b/g/n kommunikációs protokollokat. Javasoljuk az IEEE 802.11n router használatát. Az alacsony b/g átviteli sebesség befolyásolhatja a streamelt videók és más média minőségét.



## ☒ MEGJEGYZÉSEK

- A vezeték nélküli hálózat használatához a beépített Vezeték Nélküli LAN-Adaptert kell használnia, mivel a készülék nem támogat a külső USB-hálózati adaptereket.
- Ha a vezeték nélküli router támogatja a DHCP-t, akkor a TV készülék könnyebben csatlakozhat a vezeték nélküli hálózathoz.
- Ha az alább felsorolt rendszerektől eltérő biztonsági rendszert használ, az nem fog műköni a televízióval.

Biztonsági rendszer: WPA, WEP, WPA2.

- A problémamentes hálózat garantálása érdekében az router és a TV közötti távolságnak kevesebbnek kell lennie 10 méternek.

# Kapcsolat Létrehozása

ANT		<p>ANT 1 DVB-T/T2/C</p> <p>vagy</p> <p>(nem tartozék)</p> <p>Antenna Kábel (75Ω)</p> <p>Külséri Antenna</p> <p>Kábel</p> <p>ANT OUT</p> <p>VHF/UHF Antenna</p>
		<p>ANT 2 DVB-S/S2</p> <p>(nem tartozék)</p> <p>Műholdas antenna</p>
DIGITAL AUDIO OUT		<p>DIGITAL AUDIO OUT</p> <p>DIGITÁLIS AUDIO kábel (nem tartozék)</p> <p>Audioerősítő/Hangszóró</p>
HDMI	HDMI (ARC)	<p>HDMI ARC</p> <p>HDMI kábel (nem tartozék)</p> <p>Audioerősítő/Hangszóró</p>
	HDMI	<p>HDMI</p> <p>HDMI kábel (nem tartozék)</p> <p>DVD/Blu-Ray/AV fogadó/ Set-top Box</p>
AV IN		<p><b>50"/55"</b></p> <p>AV IN</p> <p>Piros (R) (nem tartozék)</p> <p>Fehér (L) (nem tartozék)</p> <p>Sárga (Video) (nem tartozék)</p> <p>Videomagnó/DVD-Lejátszó/Felvétel/Set-top Box/Műholdas vevő/Videokamera</p>
		<p><b>65"</b></p> <p>Sárga (Video)</p> <p>Fehér (L)</p> <p>Piros (R)</p> <p>(A kábeleket nem tartalmazza)</p> <p>Videomagnó/DVD-Lejátszó/Felvétel/Set-top Box/Műholdas vevő/Videokamera</p>

## Kapcsolat Létrehozása



### COMMON INTERFACE

#### ☒ MEGJEGYZÉSEK

- A CI+ modul behelyezése/eltávolítása előtt ellenőrizze, hogy a TV készülék ki van kapcsolva. Ezután helyezze be a CI-kártyát a CI+ modulba, a Szolgáltató utasításainak megfelelően.
- Ne telepítse vagy távolítsa el a Common Access Modult ismételten, mivel ez károsíthatja az interfészt, és hibás működést okozhat.
- Meg kell vásárolnia egy CI+ modult és kártyát a megtekinteni kívánt csatornák szolgáltatójától.
- Helyezze be a CI+ modult a SmartCard segítségével a modulon és a SmartCard-on jelzett irányba.
- A CI+ nem támogatott egyes országokban és régiókban; vegye fel a kapcsolatot a hivatalos forgalmazóval.



### USB

#### ☒ MEGJEGYZÉSEK

- Merevlemez vagy USB meghajtó csatlakoztatásakor mindig csatlakoztassa a csatlakoztatott eszköz hálózati adapterét a tápegységhez. A teljes energiafogyasztás túllépése kárt okozhat. Az USB1.1 és USB2.0 eszközök maximális energiafogyasztása 500mA.
- Egyedi, nem szabványos, nagy kapacitású mobil merevlemezeknél, ha az impulzusáram nagyobb vagy egyenlő, mint 1A, az a TV készülék újraindulását vagy zárolását okozhatja. Tehát a TV készülék nem támogatja ezeket.
- Az USB port 5V feszültséget támogat.



## Távírányító

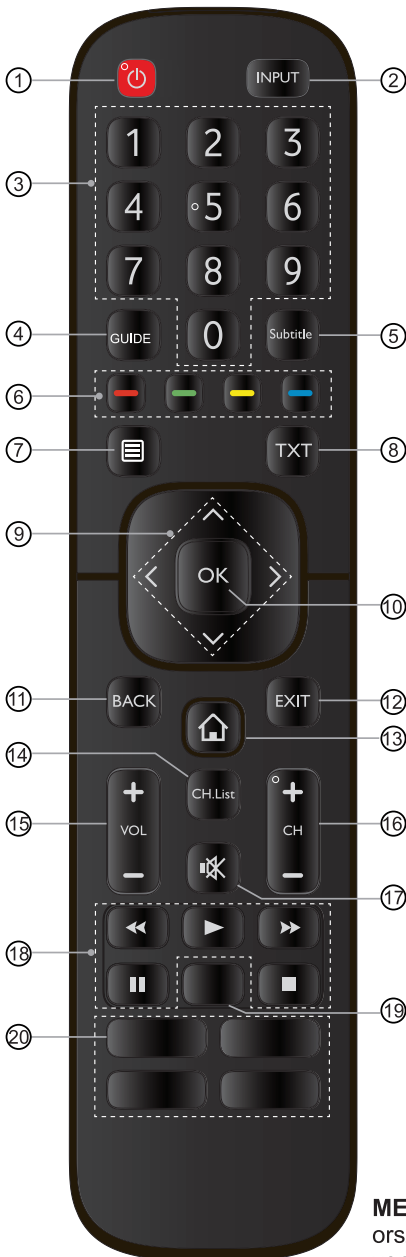

- ① FŐKAPCSOLÓ: a tévé bekapcsolása vagy készenléti mód
- ② INPUT: bemeneti források választása
- ③ Számgombok: közvetlen csatornaválasztás vagy számbevitel
- ④ GUIDE: elektronikus műsorújság (DTV üzemmód)
- ⑤ Subtitle: a feliratozási funkció be-, illetve kikapcsolása
- ⑥ Speciális funkciógombok
- ⑦ Gyorsbeállító menü
- ⑧ TXT: a teletext be-/kikapcsolása
- ⑨  $\wedge / \vee / < / >$ : navigáció a képernyő menüiben és a rendszerbeállítások módosítása a kívánt értékekre
- ⑩ OK: a kiválasztott értékek megerősítése a képernyő menüiben
- ⑪ BACK: vissza az előző menühöz
- ⑫ EXIT: kilépés a menüből
- ⑬ KEZDŐLAP: az okostévé főmenüje
- ⑭ CH.List: a csatornalista megjelenítése
- ⑮ VOL +/-: a hangerő beállítása
- ⑯ CH +/-: csatornaváltás
- ⑰ NÉMÍTÁS: némítás vagy a némítás kikapcsolása
- ⑱ Médiatartalmat vezérlő funkciógombok
- ⑲ Alkalmazás gyors elérése  
Csak hang: ha ezt a beállítást választja, a képernyőn nem jelenik meg kép
- ⑳ Alkalmazások gyorselérési gombjai  
Média: média üzemmód aktiválása  
■ ■ ■ ■: az összes alkalmazás

**MEGJEGYZÉS:** a mellékelt távírányító típustól és országtól függően változik. Az aktuális távírányítóra vonatkozó információk a tartozékokat tartalmazó tasakban található.

## Távírányító

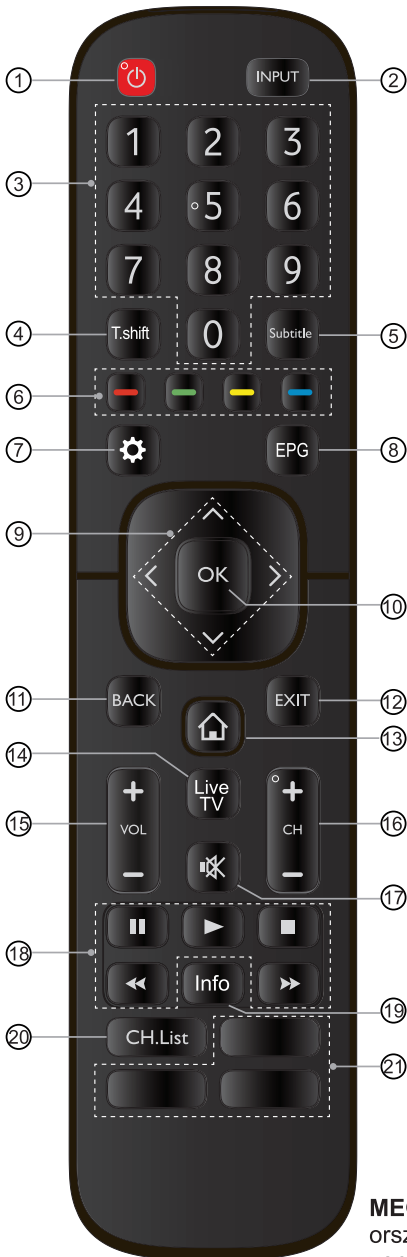

- ① FŐKAPCSOLÓ: a tévé bekapcsolása vagy készenléti mód
- ② INPUT: bemeneti források választása
- ③ Számgombok: közvetlen csatornaválasztás vagy számbevitel
- ④ T.shift: TimeShift (Időeltolás) indítása
- ⑤ Subtitle: a feliratozási funkció be-, illetve kikapcsolása
- ⑥ Speciális funkciógombok
- ⑦ Gyorsbeállító menü
- ⑧ EPG: elektronikus műsorújság (DTV üzemmód)
- ⑨  $\wedge / \vee / < / >$ : navigáció a képernyő menüiben és a rendszerbeállítások módosítása a kívánt értékekre
- ⑩ OK: a kiválasztott értékek megerősítése a képernyő menüiben
- ⑪ BACK: vissza az előző menühöz
- ⑫ EXIT: kilépés a menüből
- ⑬ KEZDŐLAP: az okostévé főmenüje
- ⑭ Belépés az Élő TV képernyőre
- ⑮ VOL +/-: a hangerő beállítása
- ⑯ CH +/-: csatornaváltás
- ⑰ NÉMÍTÁS: némítás vagy a némítás kikapcsolása
- ⑱ Médiatartalmat vezérlő funkciógombok
- ⑲ Info: aktuális műsorinformációk megjelenítése
- ⑳ CH.List: a csatornalista megjelenítése
- ㉑ Alkalmazások gyorselérési gombjai

**MEGJEGYZÉS:** a mellékelt távírányító típustól és országtól függően változik. Az aktuális távírányítóra vonatkozó információk a tartozékokat tartalmazó tasakban található.

## Távírányító

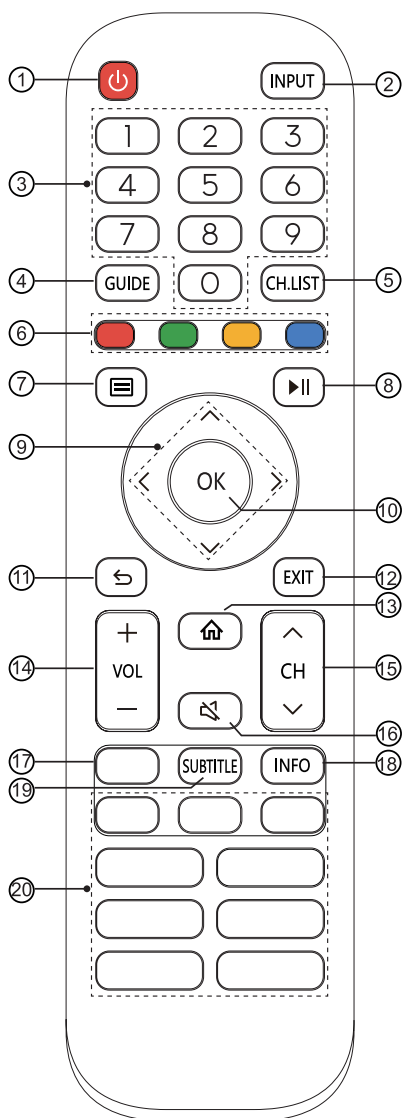

- ① FŐKAPCSOLÓ: a tévé bekapcsolása vagy készenléti mód
- ② INPUT: bemeneti források választása
- ③ Számgombok: közvetlen csatornaválasztás vagy számbevitel
- ④ GUIDE: elektronikus műsorújság (DTV üzemmód)
- ⑤ CH.List: a csatornalista megjelenítése
- ⑥ Speciális funkciógombok
- ⑦ Gyorsbeállító menü
- ⑧ Médiatartalmat vezérlő funkciógombok
- ⑨  $\wedge / \vee / < / >$ : navigáció a képernyő menüiben és a rendszerbeállítások módosítása a kívánt értékekre
- ⑩ OK: a kiválasztott értékek megerősítése a képernyő menüiben
- ⑪ VISSZA: vissza az előző menühöz
- ⑫ EXIT: kilépés a menüből
- ⑬ Kezdőlap: az okostévé főmenüje
- ⑭ VOL +/-: a hangerő beállítása
- ⑮ CH  $\wedge / \vee$ : csatornaváltás
- ⑯ NÉMÍTÁS: némítás vagy a némítás kikapcsolása
- ⑰ TXT/TEXT: a teletext be-/kikapcsolása
- ⑱ INFO: aktuális műsorinformációk megjelenítése
- ⑲ SUBTITLE: a feliratozási funkció be-, illetve kikapcsolása
- ⑳ APP: alkalmazások gyorselérési gombjai  
 MÉDIA: média üzemmód aktiválása  
 $\blacksquare$  /  $\square$ : az összes alkalmazás BÖNGÉSZŐHÖZ: belépés a BÖNGÉSZŐBE

**MEGJEGYZÉS:** a mellékelt távirányító típustól és országtól függően változik. Az aktuális távirányítóra vonatkozó információk a tartozékokat tartalmazó tasakban található.

## ► Helyezze be az Elemeket a Távírányítóba

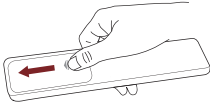

1. Csúsztassa el a hátlapot a távírányító elemtartó rekeszének kinyitásához.

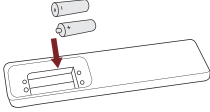

2. Helyezzen be két AAA elemet. Ellenőrizze, hogy az elemek (+) és (-) vége megegyezik az elemtartóban feltüntetett (+) és (-) végekkel.

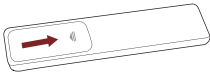

3. Csukja be az elemtartó fedelét.

## ☞ MEGJEGYZÉSEK

- A termék képe csak referenciaként szolgál, a termék tényleges megjelenése eltérő lehet.

### Az Elemek kezelése

- Az elemek nem megfelelő használata korróziót vagy szivárgást okozhat, amely tüzet, személyi sérüléseket vagy anyagi károkat okozhat.
- Csak a kézikönyvben megadott típusú elemet használjon.
- Ne keverjen régi és új elemeket vagy különféle típusú elemeket.
- A használt elemeket ne dobja háztartási hulladékként dobja ki. A helyi előírások szerint ártalmatlanítsa őket.

## ► Távírányító Működési Tartománya

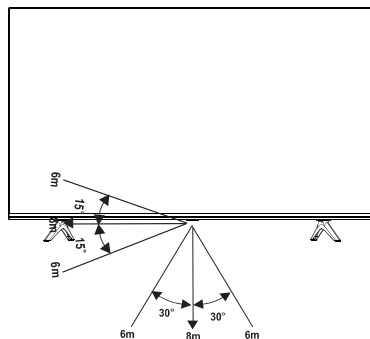

## A TV készülék Első bekapcsolása

### A TV készülék Első bekapcsolása

1. Az összes csatlakozás befejezése után csatlakoztassa a tápkábelt a konnektorhoz.
2. A TV készülék első bekapcsolásakor közvetlenül a Telepítési Kézikönyvhez jut.
3. A menüben való navigáláshoz és a beállítások megváltoztatásához nyomja meg a [ ^ / v / < / > ] gombot. Nyomja meg az [OK] gombot a megerősítéshez.

<b>Nyelv</b>	Válassza ki a menüben megjeleníteni kívánt nyelvet.
<b>TV mód</b>	Válassza a "Home Mode" vagy a "Store Mode" lehetőséget.
<b>Vezeték Nélküli Hálózat</b>	Ha a tévékészülék nem érzékeli automatikusan az Ethernet kapcsolatot, használjon vezeték nélküli hálózatot, válassza ki a hálózatot a megjelenő listából, ezen kívül rejtett hálózatot is felvehet. Ha kész, lépjen a következő képernyőre.
<b>Ország</b>	Válassza ki az Országot, ahol a TV készüléket működteti.
<b>Időzóna</b>	Válassza ki a helyi időzónát a régiója szerint.
<b>Licencszerződés a Végfelhasználók Számára</b>	Az eszköz használatára a végfelhasználói licencszerződés vonatkozik. Ha nem fogadja el a végfelhasználói licencszerződést, akkor az eszköz minden smart funkciója le lesz tiltva. Kiválaszthatja az egyes típusú smart funkciók engedélyezését vagy letiltását. Az egyes típusú smart funkciók mezőjére kattintás azt jelenti, hogy hozzájárulását adja a vonatkozó adatvédelmi nyilatkozatnak/feltételeknek.
<b>Továbbfejlesztett Lejátszás</b>	A továbbfejlesztett lejátszás automatikusan beállíthatja a képmódot és a hangmódot az eszközön megjelenő aktuális tartalomhoz, amennyiben az automatikus tartalomfelismerő szolgáltatás felismeri. (Ez a szolgáltatás csak bizonyos modellekre/országokra vonatkozik.)
<b>VIDAA fiókbeállítási képernyő</b>	Csatlakoztassa TV-jét egy VIDAA-fiókhöz.

## Előírások

A jellemzők, a megjelenés és a műszaki adatok külön értesítés nélkül változhatnak.

Elem		50"
Méretek (Sz × Ma × Mé)	Állvány nélkül	43,9 × 25,5 × 3,2" (1116 × 648 × 82 mm)
	Állvánnyal	43,9 × 27,9 × 8,9" (1116 × 709 × 226 mm)
Tömeg	Állvány nélkül	21,6 lbs (9,8 kg)
	Állvánnyal	21,8 lbs (9,9 kg)
Aktív képernyőméret (képátló)		126 cm
Képernyőfelbontás		3840 × 2160
Hangteljesítmény		8 W + 8 W
Működés közben mért teljesítmény sűrűség		0,020 W/cm <sup>2</sup>
Áramfogyasztás kikapcsolt állapotban		< 0,5 W
Áramfogyasztás készenléti állapotban		0,5 W
Energiafogyasztás		Lásd az adattáblát.
Áramellátás		Lásd az adattáblát.
Vételi rendszerek	Analóg	PAL-D/K, B/G, I, SECAM-D/K, B/G
	Digitális	DVB-T/T2, DVB-C, DVB-S/S2
Vezeték nélküli LAN-modul műszaki adatai	Típusjel	WTA1M2500
	Frekvencia tartomány	2,4~2,4835 GHz
	Kimeneti teljesítmény (max.)	2,4~2,4835 GHz 17 dBm
A Bluetooth távirányító modul műszaki adatai	Típusjel	WTA1M2500
	Frekvencia tartomány	2,4~2,4835 GHz
	Kimeneti teljesítmény (max.)	2,4~2,4835 GHz, 1. osztály, 6 dBm
Környezeti feltételek		Hőmérséklet: 41 °F – 95 °F (5 °C – 35 °C) Páratartalom: 20 % – 80 % relatív páratartalom Légköri nyomás: 86 kPa – 106 kPa
HDMI-bemenet		RGB / 60 Hz (640×480, 800×600, 1024×768) YUV / 60 Hz (480 I, 480 P, 720 P, 1080 I, 1080 P) YUV / 50 Hz (576 I, 576 P, 720 P, 1080 I, 1080 P) 3840×2160 / 24 Hz, 3840×2160 / 25 Hz 3840×2160 / 30 Hz, 3840×2160 / 50 Hz, 3840×2160 / 60 Hz

## Előírások

A jellemzők, a megjelenés és a műszaki adatok külön értesítés nélkül változhatnak.

Elem		55"	65"
Méretek (Sz × Ma × Mé)	Állvány nélkül	48,4 × 28,0 × 3,3" (1230 × 712 × 85 mm)	57,0 × 32,8 × 3,2" (1448 × 834 × 81 mm)
	Állvánnyal	48,4 × 30,5 × 11,5" (1230 × 774 × 291 mm)	57,0 × 35,2 × 11,4" (1448 × 894 × 290 mm)
Tömeg	Állvány nélkül	27,1 lbs (12,3 kg)	36,8 lbs (16,7 kg)
	Állvánnyal	27,8 lbs (12,6 kg)	37,5 lbs (17,0 kg)
Aktív képernyőméret (képátló)		139 cm	164 cm
Képernyőfelbontás		3840 × 2160	3840 × 2160
Hangteljesítmény		8 W + 8 W	10 W + 10 W
Működés közben mért teljesítmény sűrűség		0,016 W/cm <sup>2</sup>	0,014 W/cm <sup>2</sup>
Áramfogyasztás kikapcsolt állapotban		< 0,5 W	< 0,5 W
Áramfogyasztás készenléti állapotban		0,5 W	0,5 W
Energiafogyasztás		Lásd az adattáblát.	
Áramellátás		Lásd az adattáblát.	
Vételi rendszerek	Analóg	PAL-D/K, B/G, I, SECAM-D/K, B/G	
	Digitális	DVB-T/T2, DVB-C, DVB-S/S2	
Vezeték nélküli LAN-modul műszaki adatai	Típusjel	ZDGF7638GU-T	
	Frekvencia tartomány	2,4~2,4835 GHz	
	Kimeneti teljesítmény (max.)	2,4~2,4835 GHz 17 dBm	
A Bluetooth távirányító modul műszaki adatai	Típusjel	ZDGF7638GU-T	
	Frekvencia tartomány	2,4~2,4835 GHz	
	Kimeneti teljesítmény (max.)	2,4~2,4835 GHz, 1. osztály, 6 dBm	
Környezeti feltételek		Hőmérséklet: 41 °F – 95 °F (5 °C – 35 °C) Páratartalom: 20 % – 80 % relatív páratartalom Légköri nyomás: 86 kPa – 106 kPa	
HDMI-bemenet		RGB / 60 Hz (640×480, 800×600, 1024×768) YUV / 60 Hz (480 I, 480 P, 720 P, 1080 I, 1080 P) YUV / 50 Hz (576 I, 576 P, 720 P, 1080 I, 1080 P) 3840×2160 / 24 Hz, 3840×2160 / 25 Hz 3840×2160 / 30 Hz, 3840×2160 / 50 Hz, 3840×2160 / 60 Hz	

### Újrahasznosítás/Engedélyek

WEEE (Elektromos és Elektronikus Berendezések Hulladékainak Kezelése)

2012/19/EU Európai Irányelv



Ez a szimbólum a terméken vagy a csomagoláson azt jelzi, hogy a terméket nem szabad a háztartási hulladékba dobni. Az Ön felelőssége, hogy a hulladékot ártalmatlanítsa, és azt egy kijelölt gyűjtőhelyre adja be, az elektromos és elektronikus hulladékok újrahasznosításának céljából. A berendezés elkülönített gyűjtése és újrahasznosítása a hulladékeltávolításkor hozzájárul a természeti erőforrások megőrzéséhez és biztosítja, hogy újrahasznosítást az emberi egészség és a környezet védelmének megfelelően végezzék. Ha további információt szeretne kapni arról, hogy hol lehet hulladékát újrahasznosítani, forduljon a helyi városi hivatalhoz, a hulladékkezelő vállalathoz vagy az üzlethez, ahol a terméket vásárolta.

### Elemek



Az Akkumulátorról Szóló Irányelvvel összhangban a használt elemeket nem szabad a háztartási hulladékkal együtt gyűjteni. Az elemeket az üzletekben a kijelölt gyűjtőedényekbe dobja.

### ROHS (Veszélyes Anyag Korlátozására)

2011/65/EU Európai Irányelv



Ez az európai irányelv korlátozza a veszélyes és kockázatos anyagok felhasználását, amelyeket nehéz újrahasznosítani.

Ez megkönnyíti az elektromos és elektronikus berendezések újrahasznosítását és hozzájárul a környezet védelméhez.

A termékekben szereplő anyagok megfelelnek az RoHS irányelvnek.



A HDMI és a HDMI High-Definition Multimedia interface kifejezések, valamint a HDMI embléma a HDMI Licensing Administrator, Inc. védjegyei vagy bejegyzett védjegyei az Amerikai Egyesült Államokban és más országokban.



Gyártás a Dolby Laboratories engedélyével. A Dolby, a Dolby Audio, a Pro Logic és a dupla D szimbólum a Dolby Laboratories védjegye alatt állnak. Bizalmas, nem publikált művek. Szerzői jogi védelem 1992-2019 Dolby Laboratories. Minden jog fenntartva.



## Egyéb Információk



A DTS szabadalmakkal kapcsolatban lásd a <http://patents.dts.com> oldalt. Gyártás a DTS Licensing Limited engedélyével. A DTS, a szimbólum, a DTS és a szimbólum együtt, a Virtual: X és a DTS Virtual: X logó a DTS, Inc. bejegyzett védjegyei és/vagy védjegyei. az Egyesült Államokban és/vagy más országokban. © DTS, Inc. Minden jog fenntartva.



A DTS szabadalmakkal kapcsolatban lásd a <http://patents.dts.com> oldalt. Gyártás a DTS Licensing Limited engedélyével. A DTS, a szimbólum, a DTS és a szimbólum együttesen, a DTS-HD és a DTS-HD logó a DTS, Inc. bejegyzett védjegyei és/vagy védjegyei. az Egyesült Államokban és/vagy más országokban. © DTS, Inc. Minden jog fenntartva.

Ez a termék nem támogatja a DTS CD bitfolyam dekódolását. Ennek a formátumnak a lejátszása nemkívánatos zajt okozhat.

### EPREL Regisztrációs információ

Modell azonosító	EPREL regisztrációs szám	Modell azonosító	EPREL regisztrációs szám
55A7100F	358838	65A7100F	371037
55A7120F	359481	65A7120F	371040
55A7140F	359482	65A7140F	371041
55A7160F	359503	65A7160F	371055
55AE7000F	359486	65AE7000F	371059
55AE7010F	359488	65AE7010F	371061
55AE7030F	359491	65AE7030F	371062
55AE7050F	359493	65AE7050F	371064
55A7100FTUK	359430	65A7100FTUK	371065
55A7120FTUK	359495	65A7120FTUK	371074
55AE7000FTUK	359496	65AE7000FTUK	371081
55AE7010FTUK	359498	65AE7010FTUK	371082
50A7100F	370636	50AE7030F	370726
50A7120F	370680	50AE7050F	370731
50A7140F	370706	50A7100FTUK	370657
50A7160F	370711	50A7120FTUK	370660
50AE7000F	370716	50AE7000FTUK	370676
50AE7010F	370721	50AE7010FTUK	370677