

Hisense

life reimagined

NÁVOD K OBSLUZE

Před používáním tohoto spotřebiče si prosím důkladně přečtěte tento návod k obsluze a uložte jej pro jeho budoucí využití

RF750N4ISF

Česky

Obsah

Informace o bezpečnosti a varování.....	2	Péče a čištění	20
Instalace vašeho nového spotřebiče	8	Užitečné rady a tipy	22
Popis spotřebiče	14	Odstranění možných problémů	23
Zobrazení ovládacích prvků	16	Likvidace starého spotřebiče.....	25
Použití vašeho spotřebiče	18		



Informace o bezpečnosti a varování

Z důvodu vaší bezpečnosti a správného použití, ještě před instalací a prvním použitím spotřebiče, si pozorně přečtete tento návod k obsluze, včetně těchto tipů a varování. Abyste zabránili nežádoucím chybám a nehodám, je důležité zajistit, aby se všechny osoby používající tento spotřebič důkladně seznámily s jeho obsluhou a bezpečnostními funkcemi. Uchovejte si tyto pokyny a v případě předání spotřebiče se ujistěte, zda zůstal tento návod ve spotřebiči tak, aby byl používán v průběhu celé životnosti a správně informoval o správném používání spotřebiče a bezpečnosti. Z bezpečnostních důvodů a pro ochranu majetku dodržujte pokyny v tomto návodu, protože výrobce nenese žádnou zodpovědnost za poškození způsobené nedodržením těchto pokynů.

Bezpečnost dětí a jiných nezpůsobilých osob

- Podle standardu EN

Tento spotřebič mohou používat děti od 8 let a osoby s omezenými fyzickými, sensorickými nebo mentálními schopnostmi, nebo bez dostatečných zkušeností a znalostí, pokud jsou pod dohledem nebo byly poučeny o správném a bezpečném použití spotřebiče a porozuměly možným rizikům. Nedovolte dětem hrát si se spotřebičem. Čištění a údržbu nesmějí provádět děti bez dozoru.

Podle standardu IEC

Tento spotřebič není určen k používání osobám (včetně dětí) s omezenými fyzickými, sensorickými nebo mentálními schopnostmi, nebo bez dostatečných zkušeností a znalostí, pokud nejsou pod dohledem nebo byly poučeny o správném a bezpečném použití spotřebiče osobou zodpovědnou za jejich bezpečnost.

- Držte obalové materiály mimo dosahu dětí, protože představují riziko udušení.
- V případě likvidace spotřebiče odpojte zástrčku od síťové zásuvky, odřízněte napájecí kabel (co nejbližší u spotřebiče) a sundejte dvířka, abyste zabránili úrazu dětí elektrickým proudem, nebo jejich uvěznění ve spotřebiči.
- Pokud tento spotřebič obsahující magnetické těsnění dvířek nahrazuje starší model s pružinovým zámkem (západkou) na dvířkách nebo víku, před likvidací starého spotřebiče znehodnoťte západku. Tímto zabráníte možnému uvěznění dětí ve spotřebiči.

Všeobecná bezpečnost



- **VAROVÁNÍ** – Tento spotřebič je určen pro použití v domácnosti a podobném prostředí, jako jsou
 - zaměstnanecké kuchyně v prodejnách, kancelářích nebo jiném pracovním prostředí;
 - farmy a klienti hotelů, motelů a jiné typy ubytovacího zařízení;
 - místa pro výdej snídaní;
 - cateringové a jiné podobné neprodejné akce
- **VAROVÁNÍ** – Ve spotřebiči neskladujte explozivní látky, jako jsou plechovky s hořlavými plyny.
- **VAROVÁNÍ** – Pokud je poškozen přírodní kabel, musí ho vyměnit výrobce, servisní technik nebo podobně kvalifikovaná osoba, aby se zabránilo případnému nebezpečí.
- **VAROVÁNÍ** – Udržujte větrací otvory spotřebiče nebo vestavěného nábytku volné bez překážek.
- **VAROVÁNÍ** – K urychlení procesu odmrazování nepoužívejte mechanická zařízení jiná než doporučená výrobcem.
- **VAROVÁNÍ** – Zabraňte poškození chladicího okruhu.
- **VAROVÁNÍ** – Ve skladovacím prostoru spotřebiče nepoužívejte elektrické spotřebiče, pokud nejde o typ, který je doporučen výrobcem.
- **VAROVÁNÍ** – Zabraňte poškození chladicího okruhu.
- **VAROVÁNÍ** – Ve skladovacím prostoru spotřebiče nepoužívejte elektrické spotřebiče, pokud nejde o typ, který je doporučen výrobcem.

- **VAROVÁNÍ** – Chladicí a izolační plyn je hořlavý. Likvidaci starého spotřebiče může provádět pouze autorizované servisní středisko. Nevystavujte ohni.
- **VAROVÁNÍ** – Při umístění spotřebiče se ujistěte, zda není napájecí kabel zachycen nebo poškozen.
- **VAROVÁNÍ** – Neumísťujte mnohočetné přenosné zásuvky nebo přenosné zdroje napájení na zadní stranu spotřebiče.

Výměna LED světla

- **VAROVÁNÍ** – LED světlo nesmí vyměňovat uživatel! Pokud je LED světlo poškozené, požádejte o pomoc zákaznickou linku.

Chladivo

Chladicí isobutan (R600a), který je obsažen v chladicím okruhu spotřebiče, je přírodní plyn s vysokou kompatibilitou s životním prostředím, který je přece jen hořlavý. Během přepravy a instalace spotřebiče zabraňte poškození komponentů chladicího okruhu. Chladivo (R600a) je hořlavé.

- **VAROVÁNÍ** – Chladničky v izolaci obsahují chladivo a chladicí plyny. Chladivo a chladicí plyny musí být likvidovány odborně, protože mohou způsobit poranění očí nebo vznícení. Před provedením správné likvidace se ujistěte, zda není potrubí chladicího okruhu poškozeno.



Pozor: Nebezpečí požáru / hořlavé materiály

Pokud by došlo k poškození chladicího okruhu:

- Vyhněte se otevřenému ohni a zdrojům vznícení.
- Důkladně vyvětrejte místnost, ve které se spotřebič nachází.

Je nebezpečné měnit nebo upravovat spotřebič jakýmkoliv způsobem.

Jakékoliv poškození přívodního kabelu může vést ke zkratu, požáru a/nebo zasažení elektrickým proudem.



Elektrická bezpečnost

1. Napájecí kabel nesmí být prodlužován.
2. Ujistěte se, zda není zástrčka napájecího kabelu poškozena. Rozdrčená nebo poškozená zástrčka se může přehřívat a způsobit požár.
3. Ujistěte se, zda máte volný přístup k zástrčce spotřebiče.
4. Netahejte za napájecí kabel.
5. Pokud je elektrická zásuvka uvolněná, nepřipojte k ní zástrčku. Hrozí riziko zasažení elektrickým proudem nebo vzniku požáru.
6. Nesmíte používat tento spotřebič bez krytu vnitřního osvětlení.
7. Chladnička je určena jen na napájení z jedné fáze střídavého proudu s hodnotami 220~240 V/50 Hz. Pokud je kolísání napětí v místě bydliště uživatele tak velké, že přesahuje výše uvedené limity, z bezpečnostních důvodů použijte pro chladničku automatický napěťový regulátor s více než 350 W. Chladnička musí být vybavena speciální napájecí zástrčkou namísto běžné s jinými elektrickými spotřebiči. Zástrčka musí odpovídat zásuvce s uzemňovacím kontaktem.

Běžné použití

- Ve spotřebiči neskladujte hořlavé plyny ani tekutiny. Hrozí riziko exploze.
- Ve spotřebiči nepoužívejte jiné elektrické spotřebiče (např. elektrický výrobek zmrzliny, mixéry atd.).
- Při odpojování spotřebiče z elektrické zásuvky, vždy tahejte za zástrčku. Netahejte za kabel.
- Do blízkosti plastových dílů tohoto spotřebiče nedávejte horké předměty.

- Nedávejte žádné předměty do blízkosti vzduchových otvorů v zadní stěně.
- Balené mrazené potraviny skladujte v souladu s pokyny výrobce mrazených potravin.
- Měli byste striktně dodržovat doporučení týkající se skladování ve spotřebiči od výrobce. Viz příslušné pokyny o skladování.
- Do mrazicího prostoru nedávejte sycené nebo šumivé nápoje, protože vytvářejí tlak na nádobu, která může explodovat, což může vést k poškození spotřebiče.
- Nekonzumujte mrazené pokrmy ihned po vyjmutí z mrazničky, můžete se poranit.
- Neumísťujte spotřebič na přímé sluneční světlo.
- Držte hořící svíčky, lampy a jiné předměty s otevřeným ohněm v dostatečné vzdálenosti od spotřebiče, abyste zabránili riziku požáru.
- Spotřebič je určen na uskladnění pokrmů a/nebo nápojů v běžné domácnosti podle popisu v návodu. Spotřebič je těžký. Zvyšte pozornost při jeho přemísťování.
- Nevyndávejte ani se nedotýkejte položek v prostoru mrazení, pokud máte vlhké/mokré ruce, protože to může vést k poraněním pokožky nebo popáleninám z mrazu.
- Nikdy nepoužívejte dno, zásuvky, dvířka apod. na stoupání nebo jako podpěru.
- Mrazené potraviny nesmějí být po rozmrazení znovu zmrazeny.
- Nekonzumujte ledové nanuky nebo kostky ledu hned po vyjmutí z mrazničky, protože byste si tak mohli poranit ústa a rty.
- Abyste zabránily pádu předmětů a zranění nebo poškození spotřebiče, nepřetěžujte přihrádky dvířek ani do zásuvek nedávejte nadměrné množství potravin.

Upozornění!

Péče a čištění

- Před údržbou vypněte spotřebič a odpojte zástrčku od elektrické zásuvky.

- Spotřebič nečistěte kovovými předměty, parními čističi, éterickými oleji, organickými rozpouštědly ani drsnými čističi.
- Na odstraňování námrazy ze spotřebiče, nepoužívejte ostré předměty. Použijte plastovou škrabku.

Instalace

Důležité!

- Při připojení k elektrické síti buďte opatrní, dodržujte pokyny v tomto návodu.
Spotřebič vybalte a zkontrolujte ho z hlediska viditelných poškození.
- Pokud je spotřebič poškozen, nepřipojujte ho. Oznamte případné poškození v místě zakoupení. V tomto případě si nechte obalový materiál.
- Doporučuje se počkat několik hodin, před připojením spotřebiče, aby se olej v kompresoru ustálil.
- Okolo spotřebiče zajistěte dostatečné větrání, v opačném případě může docházet k přehřívání. K dosažení dostatečného větrání dodržujte pokyny k instalaci.
- Pokud je to možné, zadní stěna spotřebiče by neměla být příliš blízko stěny a neměl by se dotýkat horkých částí (kompresor, kondenzátor), aby se zabránilo riziku požáru, dodržujte příslušné pokyny k instalaci.
- Spotřebič nesmí být umístěn v blízkosti radiátorů nebo sporáků.
- Po instalaci spotřebiče se ujistěte, zda je zástrčka snadno přístupná.

Servis

- Všechny elektrické činnosti ohledně servisu spotřebiče musí provádět kvalifikovaný servisní technik, nebo kompetentní osoba.
- Tento spotřebič může opravovat pouze autorizované servisní středisko a mohou se používat pouze originální náhradní.
 - 1) Pokud je spotřebič Frost Free.
 - 2) Pokud spotřebič obsahuje mrazicí prostor.

Poznámka: Děti ve věku od 3 do 8 let mohou vkládat potraviny do chladicích spotřebičů nebo vyjímat potraviny z chladicích spotřebičů (toto ustanovení se vztahuje pouze na region EU).

Instalace vašeho nového spotřebiče

Před prvním použitím spotřebiče, byste měli být informováni o následujících tipech.

Varování!

Pro zajištění správné instalace, musí být tato chladnička umístěna na rovném povrchu z tvrdého materiálu, který je ve stejné výši, jako zbytek podlahy. Tento povrch by měl být dostatečně silný na to, aby unesl váhu zcela naplněné chladničky.

Válečky, které nejsou kolečka, se musí používat pouze pro pohyb vpřed nebo vzad. Pohyb spotřebiče do strany může poškodit podlahu a válečky.

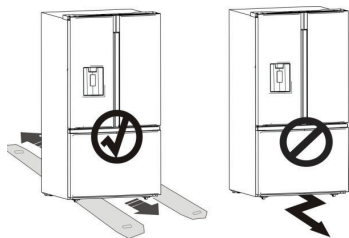

Větrání spotřebiče

 Spotřebič nainstalujte na rovný a stabilní povrch. zajistěte dobré větrání.

Doporučujeme nechat prostor minimálně:

- 50–75 mm od zadní strany ke stěně
- 100 mm od vrchu ke stěně
- 100 mm od přední strany ke stěně

V přední části spotřebiče musí být dostatečný prostor, aby bylo možné otevřít dvířka tak, jak je to znázorněno na obrázcích.

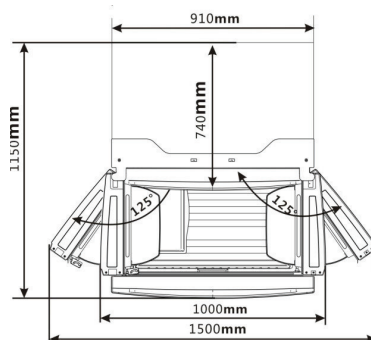
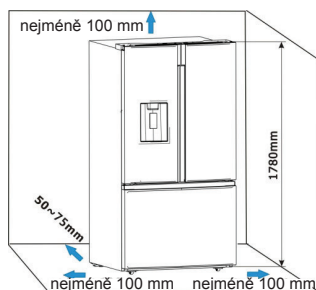

Poznámka:

- Tento spotřebič funguje správně v rámci klimatické třídy uvedené v tabulce níže. Spotřebič nemusí fungovat správně, pokud zůstane delší dobu při teplotě nad nebo pod uvedeným rozsahem.

Klimatická třída	Okolní teplota
SN	+10 °C do +32 °C
N	+16 °C do +32 °C
ST	+16 °C do +38 °C
T	+16 °C do +43 °C

- Postavte váš spotřebič na suché místo, aby byl chráněn před vysokou vlhkostí.
- Spotřebič udržujte mimo dosah přímého slunečního záření, deště nebo mrazu. Postavte spotřebič dále od zdrojů tepla, jako jsou kamna, oheň nebo ohřivače.

Vyrovnaní spotřebiče

- Na dostatečné vyrovnaní a zajištění cirkulace spodní zadní části spotřebiče, může být nutné upravit spodní nožičky. Můžete je upravit manuálně pomocí ruky, nebo pomocí vhodného klíče.
- Na zajištění samo-zavírání dvířek, nakloňte vrchol směrem dozadu přibližně o 10 mm.
- Vždy když budete chtít přemístit spotřebič, nezapomeňte zatočit nožičky zpět, aby bylo možné se spotřebičem volně pohybovat. Po přemístění spotřebič opět správně instalujte.

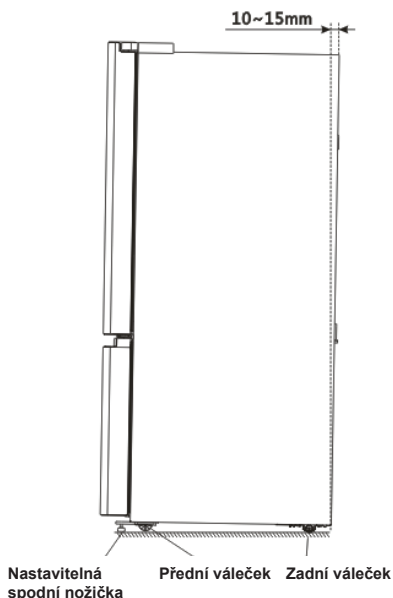
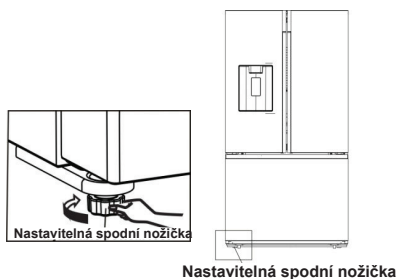

Demontáž dvířek

V případě, že jsou vaše přístupová dvířka velmi úzká na průchod chladničky, demontujte dvířka a zásuvky chladničky. Pak přeneste chladničku bokem. Pokud není třeba demontovat dvířka spotřebiče, přejděte k části „Instalace vodovodního potrubí“. Pokud potřebujete dvířka demontovat, postupujte podle níže uvedených kroků.

Varování!

Při demontáži dvířek musí být spotřebič odpojen od elektrické sítě.

Nástroje, které budete potřebovat (Nejsou dodávány):

Imbusový klíč (4 mm)	Nástrčkový klíč (8 mm)
Křížový šroubovák	

Demontáž dvířek chladničky

Některé modely se mohou mírně lišit od obrázků. Pokud některé části zobrazené na obrázku nemůžete najít na svém spotřebiči, ignorujte prosím příslušný popis.

1. Při zavřených dvířkách, odšroubujte pomocí křížového šroubováku (+) 3 šrouby, které drží horní kryt (A) a pak opatrně sejměte horní kryt s celou montáží.

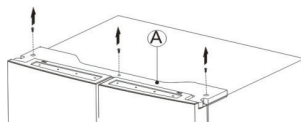

2. Vytáhněte spojky a vodovodní přípojku z montážní svorky. Odpojte dvě drátěné přípojky (stiskněte horní část spojky (B) a odpojte ji od druhé) na levé straně dvířek. Chcete-li odpojit vodovodní přípojku od závěsu, otočte a vytáhněte svorky z přípojky, pak vytáhněte vodovodní potrubí (C) se současným stiskem pohyblivé části (D) přípojky vodovodního potrubí.

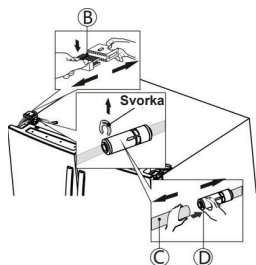

3. Pomocí klíče (8 mm) odšroubujte 3 šrouby (B) připevněné na závěsech a pomocí křížového šroubováku (+) odšroubujte 1 upevňovací šroub (C) připojený k závěsu. Sundejte levý a pravý horní závěs dvířek (D).

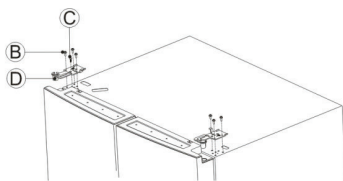

4. Pomocí obou rukou otevřete dvířka o více než 90°. Zvedněte je a sundejte dolů. (Při demontáži dávejte pozor na policičky.)

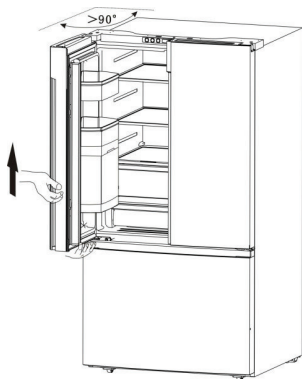

5. Pomocí imbusového klíče (4 mm) odšroubujte 4 šrouby se šestihlannou hlavou (E). Pomocí šroubováku odšroubujte 2 šrouby. Potom sejměte levý a pravý spodní závěs dvířek (F).

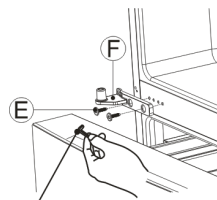

Imbusový klíč

Opětovná montáž dvířek chladničky

Chcete-li opět namontovat dvířka chladničky po přemístění spotřebiče do jeho finální polohy, namontujte jednotlivé díly v opačném pořadí.

1. Abyste zabránili úniku vody, mělo by být vodovodní potrubí úplně zasunuto do středu přípojky, dokud se vodicí rýhy nebudou přesně shodovat s hlavou pohyblivé části.

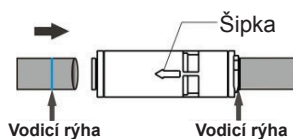

Poznámka:

Šipka na přípojce vodovodního potrubí ukazuje směrem na dvířka.

2. Ujistěte se, zda jsou svorky správně připojeny k přípojce.

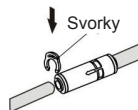

Upozornění!

V případě, že se dvířka chladničky nedají samovolně zavřít, zkontrolujte, zda jsou dvířka otevřená více než 90° při demontáži nebo opětovné montáži dvířek chladničky.

Demontáž dvířek mrazničky

1. Vytáhněte dvířka mrazničky a horní mrazicí zásuvku (A) do finální polohy. Pak vytáhněte zásobník na led (B) jeho zvednutím ve směru šipky.

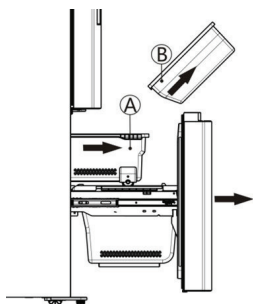

2. Vyměňte horní mrazicí zásuvku (A) jejím zvednutím ze systému kolejniček.

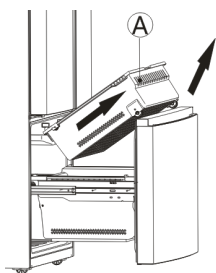

3. Vyměňte spodní mrazicí zásuvku (C) jejím zvednutím směrem nahoru.

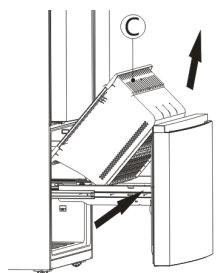

4. Odšroubujte 4 šrouby připevněné k podpůrnému rámu (D).

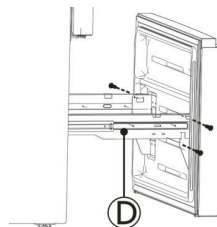

5. Vytáhněte dvířka mrazničky a zvedněte je ve směru šipky.

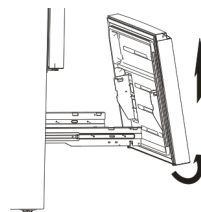

Opětovná montáž dvířek mrazničky

Pokud chcete opět namontovat zásuvky po přemístění spotřebiče do jeho finální polohy, namontujte jednotlivé díly v opačném pořadí.

(Volitelné)

Instalace vodovodní přípojky a filtru Instalace vodního filtru

Pro napasování vodního filtru, postupujte podle níže uvedených pokynů pro instalaci.

1. Vyměňte vodní filtr a vodovodní potrubí z prostoru chladničky.
2. Určete místo pro připevnění externího filtru. (Poznámka: Vodní filtr by měl být připevněn na stěně na místě, kde ho bude možné vyměnit a nemontujte jej na stěnu za ledničku.)
3. Určete vzdálenost mezi filtrem a vodovodním uzávěrem a vzdálenost od filtru k lednici. Připravte si potrubí na požadovanou délku. (Nařízněte správné délky vodovodního potrubí, které jste určili pro připojení ke vstupu a výstupu filtru.)
4. Pomocí šroubováku připevněte držák filtru na stěnu a připevněte k němu vodní filtr.

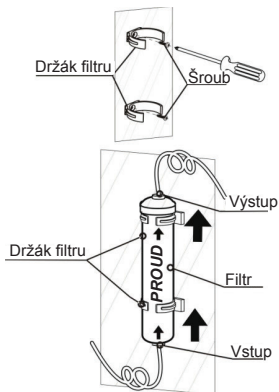

Poznámka:

- Vodovodní potrubí musí být zcela zasunuto do filtru, aby se zabránilo úniku vody.
- Délka potrubí by měla být méně než 5 m. Pokud je vodovodní potrubí velmi dlouhé (> 5 m), může být ovlivněna příprava ledu a studené vody, z důvodu nedostatečného tlaku vody.
- Odřízněte vodovodní potrubí v potřebné délce a vyhněte se ohýbání potrubí.
- Na instalaci tohoto spotřebiče, je doporučeno mít dostatečně kvalifikovanou osobu.

Varování!

- Vodní filtr musí být umístěn ve vzpřímené poloze, jak je to znázorněno na obrázku výše. Je velmi důležité správně připojit hadice přívodu a výstupu vody na filtru.
- Nikdy nepřipevňujte filtr na chladničku. Mohlo by dojít k propíchnutí chladicího potrubí.

Instalace vodovodního potrubí filtru

Na instalaci vodovodního potrubí filtru, postupujte podle níže uvedených instrukcí týkajících se instalace, které odkazují na poskytnuté obrázky.

1. Sundejte 2 svorky, potom vytáhněte 2 uzávěry z vodního filtru.

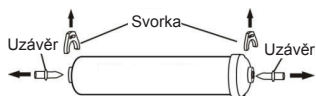

2. Úplně zasuňte vodovodní potrubí do vstupu a výstupu vodního filtru.

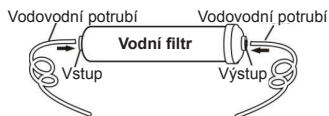

3. Nasuňte 2 svorky do správné polohy tak, jak je uvedeno na obrázku níže a zkontrolujte, zda každá spona drží pevně vodovodní potrubí.

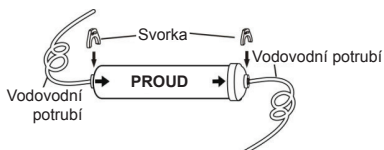

Připojení přívodního potrubí filtru ke zdroji vody

Spojka a zpětný ventil jsou dodávány jako jeden díl. Mimochodem měli byste použít novou spojku a ne starou.

Našroubujte adaptér pevně na vhodnou 3/4" BSP vodovodní přípojku a pomocí klíče ho dotáhněte. Zcela nasuňte vodovodní potrubí na zpětný ventil. Potom zasuňte sponu do instalačního balíčku, jak je to zobrazeno níže.

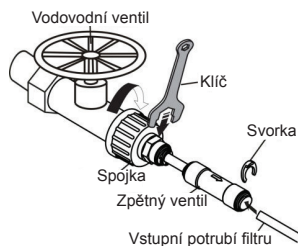

Poznámka:

- Po instalaci filtru, otevřete prosím vodovodní ventil na naplnění filtru během 5 minut před použitím.

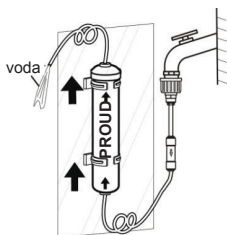

- Počáteční tmavé zbarvení vody je normální.
- Vodovodní potrubí musí být připojeno pouze k pitné vodě.
- Pro zajištění správného provozu si výrobnik ledu vyžaduje tlak vody 207 ~ 689 Kpa.

Připojení výstupního potrubí filtru k chladničce

Výstupní potrubí vodního filtru by mělo být připojeno ke vstupnímu potrubí chladničky pomocí dvoucestné spojky. Vodovodní potrubí musí být zcela zasunuto do středu spojky, aby se zabránilo úniku vody. Vložte 2 svorky z instalačního balíčku, jak je to zobrazeno na obrázku a ujistěte se, zda každá svorka drží potrubí.

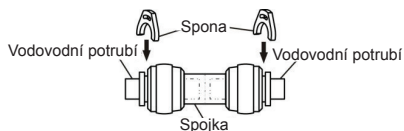

Otevřete vodovodní uzávěr na naplnění potrubí a zkontrolujte, zda nedochází k únikům vody v oblasti spojek. V případě jakéhokoliv úniku vody, zkontrolujte prosím, zda je potrubí zcela zasunuto v místě, kde spojka propouští vodu. Pokud nedochází k únikům, nainstalujte je prosím znovu a ujistěte se, zda je potrubí zcela zasunuto.

Poznámka:

- Po připojení výstupního potrubí filtru k chladničce (jak je zobrazeno na obrázku níže), vypusťte prosím několik sklenic vody na propláchnutí potrubí dříve, než začnete spotřebič používat.

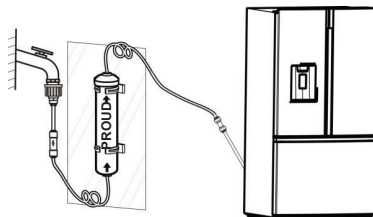

- Vodovodní potrubí by nemělo být stlačeno těžkými předměty a nemělo by být příliš ohnuté.

Varování!

- Po otevření vodovodního uzávěru se ujistěte, zda nedochází k žádnému úniku vody ve všech místech spojů vodovodního potrubí. Pokud se vyskytnou úniky vody, ihned uzavřete vodovodní uzávěr a dotáhněte spojku nebo zasuňte potrubí zcela do spojky.
- Netahejte vodovodní potrubí příliš silně, mohlo by to poškodit vodovodní systém.

Popis spotřebiče

1 pohled na RF750N4ISF

- 1 Příhrádka dvířek
- 2 Vertikální část příhrádky
- 3 Dvířka chladničky
- 4 Pohyblivá polička
- 5 Příhrádka pro ovoce a zeleninu
- 6 Multifunkční zásuvka
- 7 Horní mrazicí zásuvka
- 8 Spodní mrazicí zásuvka
- 9 Nastavitelná spodní nožička
- 10 Horní kryt
- 11 LED osvětlení chladničky
- 12 Vodítko vertikální zábrany
- 13 Displej
- 14 Vzduchový kanálek
- 15 Skleněná polička
- 16 Kryt zásobníku
- 17 Servírovací podnos
- 18 Výrobník ledu
- 19 Posuvný váleček
- 20 Dávkovač vody
- 21 Dvířka chladničky
- 22 Dvířka mrazničky

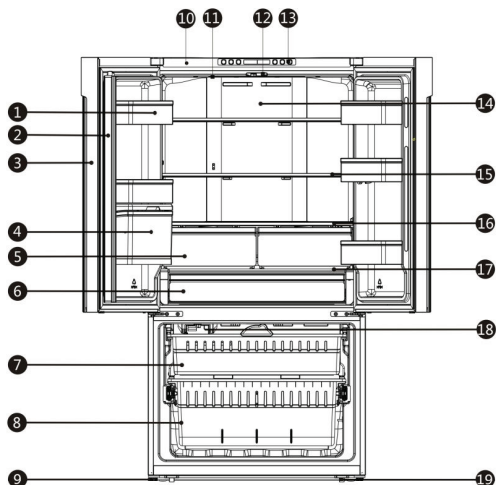

2 pohled na RF750N4ISF

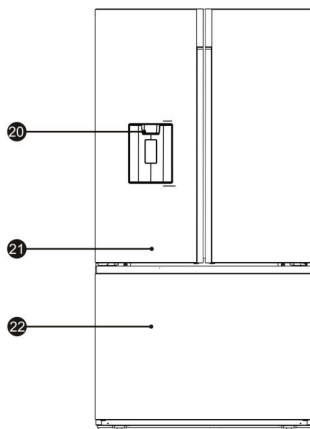

Poznámka:

- Z důvodu neustálé úpravy našich výrobků, se může vaše chladnička mírně lišit od té, která je uvedena v tomto návodu k obsluze, ale její funkce a způsoby používání zůstávají nezměněny.
- Pro dosažení nejlepší energetické účinnosti tohoto spotřebiče umístěte všechny příhrádky, zásobníky a koše do jejich původní pozice podle výše uvedeného obrázku.

- ❶ Příhrádka dvířek
- ❷ Vertikální část příhrádky
- ❸ Dvířka chladničky
- ❹ Příhrádka pro ovoce a zeleninu
- ❺ Multifunkční zásuvka
- ❻ Horní mrazicí zásuvka
- ❼ Spodní mrazicí zásuvka
- ❽ Nastavitelná spodní nožička
- ❾ Horní kryt
- ❿ LED osvětlení chladničky
- ⓫ Vodítko vertikální zábrany
- ⓬ Displej
- ⓭ Vzduchový kanálek
- ⓮ Skleněná polička
- ⓯ Kryt zásobníku
- ⓰ Servírovací podnos
- ⓱ Posuvný váleček
- ⓲ Dvířka chladničky
- ⓳ Dvířka mrazničky

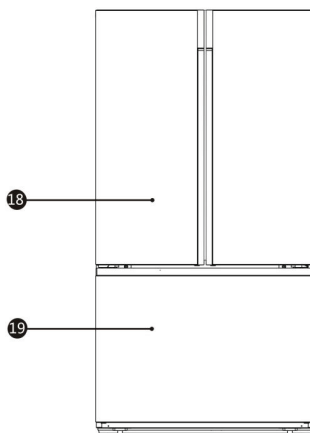
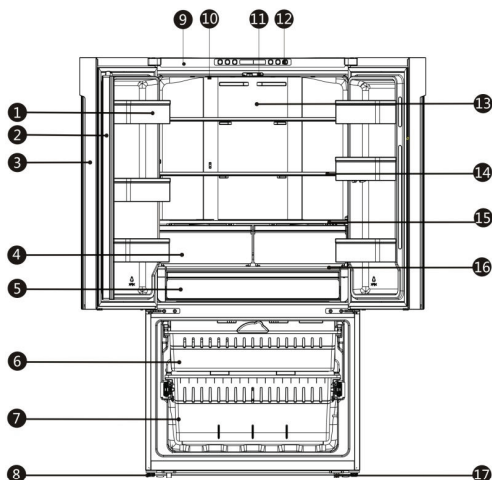

Poznámka:

- Z důvodu neustálé úpravy našich výrobků, se může vaše chladnička mírně lišit od té, která je uvedena v tomto návodu k obsluze, ale její funkce a způsoby používání zůstávají nezměněny.
- Pro dosažení nejlepší energetické účinnosti tohoto spotřebiče umístěte všechny příhrádky, zásobníky a koše do jejich původní pozice podle výše uvedeného obrázku.

Zobrazení ovládacích prvků

Používejte svůj spotřebič podle následujících pokynů. Ovládací panel na horním krytu, který je znázorněn na obrázku níže, se může lišit v závislosti na modelu.



Při úplně prvním zapnutí spotřebiče, začne fungovat podsvícení ikon na displeji. Pokud nestisknete žádná tlačítka nebo jsou zavřená dvířka, podsvícení po uplynutí 60 sekund zhasne.

Ovládací panel sestává ze dvou oblastí týkajících se teploty a jedné oblasti týkající se různých režimů.

Upozornění!

Když nastavíte teplotu, nastavíte průměrnou teplotu pro celý chladicí prostor. Teploty uvnitř každého prostoru se mohou lišit od teplotních hodnot zobrazených na panelu, v závislosti na tom, kolik potravin uskladníte a na tom, kde je umístíte. Vysoká nebo nízká teplota v místnosti, může také ovlivnit aktuální teplotu uvnitř spotřebiče.



„Ovládání výrobku ledu“

Toto tlačítko ovládá výrobek ledu. Můžete se dotknout tlačítka „Ice On“, na ovládání výrobku ledu. Když se rozsvítí indikátor funkce „Ice On“, výrobek ledu je v provozu. Chcete-li výrobek ledu vypnout, dotkněte se opět tlačítka „Ice On“.



„Super Freeze“

Pokud chcete snížit čas potřebný na zmrazení výrobků v mrazničce, dotkněte se tohoto tlačítka, rozsvítí se ikona rychlého mrazení „“ a zobrazí se nastavení teploty v mrazničce -24 °C.

Rychlé mrazení dokáže rychle snížit teplotu a zmrazit potraviny rychleji než obvykle. Takto je možné zachovat mnohem více vitamínů a živin čerstvých potravin a prodloužit čerstvost potravin.

Možnost rychlého mrazení umožňuje zmrazit maximální možné množství. Doporučujeme vám nejdříve ponechat spotřebič pracovat v průběhu 6 hodin. Rychlé mrazení se automaticky vypne po uplynutí 52 hodin a nastavení teploty v mrazničce se vrátí zpět na předchozí nastavení.

Když je funkce rychlého mrazení zapnutá, můžete ji vypnout opětovným dotykem tlačítka „Super Freeze“. A když vypnete napájení spotřebiče, nedojde k zachování funkce rychlého mrazení.



„Water Filter“

Obecně platí, že vodní filtr byste měli měnit každých 6 měsíců, s cílem zajistit nejvyšší možnou kvalitu vody. Poté, jak chladnička vypustí přibližně 4500 litrů vody (s použitím vodního filtru přibližně každých 6 měsíců), začne blikat ikona filtru „“, což vás upozorní na potřebnou výměnu vodního filtru.

Nejdříve budete muset zakoupit nový vodní filtr. Nový filtr si můžete zakoupit u prodejce, od kterého jste koupili vaši chladničku, nebo v rámci poprodejního servisního systému. Ještě předtím prosím zkontrolujte, zda je nový filtr stejného typu jako ten předchozí, aby ho bylo možné správně použít ve vaší lednici.

Po výměně nového vodního filtru, stiskněte a podržte tlačítko „Ice On“ a „Super Freeze“ na 3 sekundy, čímž blikání vypnete. Když vyměníte vodní filtr, určité množství vody může vytéct z filtru a potrubí. Vodu nechte prosím vytéci do nádoby a oťete jakýkoliv únik vody, který se může vyskytnout.



„Ovládání teploty mrazničky“

Můžete se dotknout ikony „Freezer“, na aktivaci režimu k ovládání teploty v mrazničce. Pokud se dotýkáte tohoto tlačítka nepřetržitě, teplota bude nastavena v následujícím pořadí.

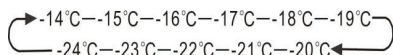

„Ovládání teploty chladničky“

Můžete se dotknout tlačítka „Fridge“, na aktivaci režimu k ovládání teploty v chladničce. Pokud se dotýkáte tohoto tlačítka nepřetržitě, teplota bude nastavena v následujícím pořadí.

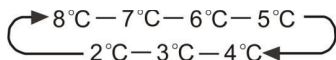

„Super Cool“

Chcete-li snížit čas potřebný na zmrazení výrobků v chladničce, dotkněte se tohoto tlačítka, rozsvítí se ikona rychlého chlazení „“ a zobrazí nastavení teploty v chladničce 2 °C.

Rychlé chlazení se automaticky vypne po uplynutí 3 hodin a nastavení teploty v chladničce se vrátí zpět na předchozí nastavení.

Když je funkce rychlého chlazení zapnutá, můžete ji vypnout opětovným dotykem tlačítka „Super Cool“. Když chladničku vypnete, nezachová si funkci rychlého chlazení.



„Dovolená“

Pokud se chystáte být pryč delší dobu, než je to například v případě delší dovolené nebo služební cesty, můžete aktivovat tuto funkci dotykem tlačítka „Holiday“ a rozsvítí se ikona „“. Pokud je aktivována funkce dovolené, teplota v chladničce se automaticky přepne na 15 °C a v mrazničce na -18 °C, čímž se minimalizuje spotřeba elektrické energie.

Když je zapnutá funkce dovolené, můžete ji vypnout opětovným dotykem „Holiday“ a ikona „“ zhasne. Když je zapnutá funkce dovolené, automaticky se vypne výrobek ledu/rychlé mrazení/rychlé chlazení. Chladnička zůstane na nastavení, jaké bylo v případě vypnutí spotřebiče.

Poznámka:

- Neumisťujte do chladničky žádné potraviny během režimu „Holiday“, protože by došlo k jejich rychlému zkažení.
- Po vypnutí funkce dovolené se nastavení teploty v chladničce vrátí na předchozí nastavení.
- Pokud se pod tlačítkem zobrazí hlášení „Power on/Off 3s“, můžete stisknutím tohoto tlačítka zapnout nebo vypnout svůj spotřebič. Stisknutím na 3 sekundy se po zaznění akustické signalizace spotřebič vypne nebo zapne.



„Power on/off“ (Volitelné)

Stisknutím tohoto tlačítka můžete zapnout nebo vypnout svůj spotřebič.

Alarm

- Pokud necháte dvířka chladničky nebo mrazničky otevřená déle než 2 minuty, aktivuje se akustický signál dvířek. V případě spuštění alarmu otevřených dvířek, zazní akustická signalizace třikrát za minutu a automaticky se zastaví za 8 minut.
- Na úsporu energie, nenechávejte prosím při používání spotřebiče otevřená dvířka na delší dobu. Tento alarm je možné zrušit zavřením dvířek.

Použití vašeho spotřebiče

Tato část vás seznámí, se způsobem užívání většiny užitečných funkcí. Doporučujeme vám, abyste si ji přečetli pozorně dříve, než začnete používat tento spotřebič. Funkce se mohou lišit v závislosti na modelu.

1. Použití prostoru chladničky

Chladicí prostor je vhodný pro skladování zeleniny a ovoce. Potraviny uvnitř spotřebiče by měly být zabaleny, aby nedošlo ke ztrátě vlhkosti nebo přenosu chutí na jiné potraviny.

Upozornění! Nikdy nezavírejte dvířka spotřebiče, pokud jsou přihrádky, zásobníky nebo teleskopické kolejničky vysunuty. Můžete poškodit tyto systémy nebo samotnou chladničku.

Skleněné poličky a regály dvířek

Prostor chladničky je vybaven několika skleněnými poličkami a několika rozličnými regály dvířek, které jsou vhodné pro skladování vajíček, nápojů v plechovkách a v lahvích, jakož i balených potravin. Je možné je umístit do různých výšek, podle vašich potřeb. Nicméně, neumisťujte mnoho těžkých věcí na tyto regály. Před zvednutím přihrádky z ní nejprve vyndejte potraviny.

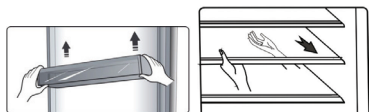

Poznámka: Všechny regály dvířek a poličky lze vyndat ven, za účelem jejich čištění.

Při vyndávání poliček, je jemně vytáhněte směrem dopředu, dokud poličku nevyndáte zcela z jejich drážek.

Pokud chcete poličky vrátit na jejich místo, zkontrolujte, zda za nimi nejsou žádné překážky a jemně zatlačte poličku zpět do původní polohy.

Zásuvky

Jsou vhodné pro skladování ovoce a zeleniny. A je možné je vyjmout ven, za účelem čištění.

Pokud je chcete vyjmout, nejdříve otevřete dvířka do finální polohy. Potom zásuvku vytáhněte a vyklopte přední část zásobníku po mírném pohybu v daném směru.

Těsnicí deska (volitelná)

Těsnicí deska může částečně zabránit desorpci vody z prostoru pro ovoce a zeleninu. Na ovládání vlhkosti v daném prostoru, můžete posouvat posuvník.

Poznámka:

Velké množství potravin v daném prostoru může mít vliv na funkci těsnicí desky.

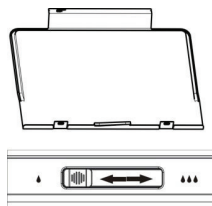

2. Použití nápojového automatu (volitelné)

Získání studené vody

Dávkovač vody se nachází na levých dvířkách chladničky. Dejte svoji sklenici na páčku dávkovače v doporučené poloze a zatlačte ji.



Poznámka:

- Netlačte páčku dávkovače směrem dopředu bez sklenice, protože by mohlo dojít k úniku vody z dávkovače.
- Neodsouvejte sklenici hned zpod nápojového automatu po dávkování vody. Měli byste počkat přibližně 2 nebo 3 sekundy, aby nedošlo k rozlití.
- Netahejte za páčku směrem ven, protože by tak mohlo dojít k poškození nebo prasknutí pružiny páčky.
- Dávkovač nefunguje tehdy, pokud nejsou dvířka zavřená.
- Při častém dávkování, při dávkování velkého množství nebo prvním použití této funkce, nemusí být voda dostatečně studená. Počkejte prosím určitý čas, abyste dosáhli příslušné teploty.

Jev zakalení vody

Veškerá voda dodávaná do chladničky protéká přes filtr, což je alkalický vodný filtr. V procesu filtrace se zvýší tlak vody, která vyteče z filtru a voda se tak nasýtí kyslíkem a dusíkem. Když tato voda vyteče ven, tlak poklesne a dojde k přesycení kyslíkem a dusíkem, což vede ke vzniku plynových bublinek. Voda tak může v důsledku těchto kyslíkových bublinek vypadat jako zamížená nebo zakalená. Po několika sekundách, bude voda čirá.

3. Použití mrazicího prostoru

Mrazicí prostor je vybaven horní zásuvkou, spodní zásuvkou a zásobníkem ledu (volitelný). Pokud je chcete vyjmout, najděte si na příslušné straně tohoto návodu pokyny k demontáži.

Automatický výrobek ledu (volitelný)

Automatický výrobek ledu dokáže automaticky vyrábět led.

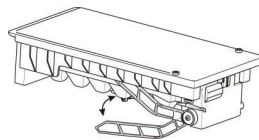
**Poznámka:**

- Když výrobek ledu vysype led do zásobníku, jakékoli zvuky, které slyšíte, jsou součástí standardní provozu.
- Pokud nepoužijete led delší čas, led se může v zásobníku spojit dohromady. Pokud se to stane, vyndejte prosím veškerý led a vyprázdněte zásobník.
- Pokud se chystáte na delší dovolenou, nebo služební cestu a nebudete moci používat delší dobu dávkovače ledu, zavřete prosím vodovodní uzávěr, k zabránění úniku vody.
- První dávky ledu vyrobeného výrobníkem ledu není možné použít ke konzumaci, protože led není požitelný.
- Ve výrobníku ledu není možné skladovat nádoby s vodou, protože by mohly prasknout.

Varování!

Nedovolte dětem, aby se věšely na dávkovač, ani se nedotýkaly výrobníku ledu. Mohlo by to způsobit poranění.

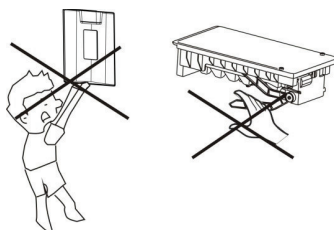

Péče a čištění

Z hygienických důvodů, je třeba pravidelně čistit spotřebič (včetně vnějších a vnitřních doplňků) nejméně jedenkrát za dva měsíce.

Upozornění!

Spotřebič nesmí být v průběhu čištění připojen k elektrické síti. Hrozí nebezpečí úrazu elektrickým proudem! Před čištěním, vypněte spotřebič a odpojte zástrčku napájecího kabelu od elektrické zásuvky.

Čištění vnější části

Pro zachování dobrého vzhledu vašeho spotřebiče, byste ho měli pravidelně čistit.

- Vodu naneste na čisticí tkaninu, namísto toho, abyste ji nanесли přímo na povrch spotřebiče. To pomáhá při zajištění rovnoměrného nanesení vlhkosti na povrch spotřebiče.
- Dvířka, rukojeti a povrch skříňky spotřebiče vyčistěte pomocí jemného čisticího prostředku, který pak otřete měkkou tkaninou.

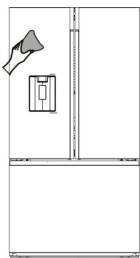

Upozornění!

- Nepoužívejte na čištění ostré předměty, protože by mohly poškrábat povrch spotřebiče.
- Nepoužívejte na čištění ředidlo, čisticí prostředek na auta, Clorox, éterický olej, abrazivní čisticí prostředky nebo organická rozpouštědla, jako je benzen. Mohou poškodit povrch spotřebiče a způsobit požár.

Čištění vnitřního prostoru

Vnitřní prostor spotřebiče byste měli čistit pravidelně. Čištění bude mnohem jednodušší, když je stav zásob potravin nízký. Vnitřní prostor chladničky s mrazničkou vyčistěte pomocí slabého roztoku jedlé sody a pak jej opláchněte teplou vodou a vyždímanou houbou nebo tkaninou. Před nasazením přihrádek a košů je důkladně vysušte. Důkladně vysušte všechny povrchy a vyjímatelné díly dřívě, než je vrátíte na původní místo.

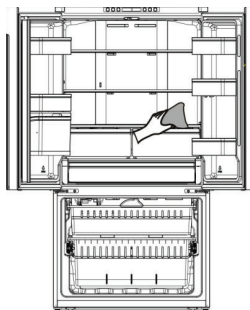

I když se tento spotřebič rozmrazuje automaticky, vrstva námrazy se může vyskytnout na vnitřních stěnách prostoru mrazničky, a to při častém nebo velmi dlouhém otevření dvířek mrazničky. Pokud je vrstva námrazy velmi silná, zvolte čas, kdy je mraznička téměř prázdná a postupujte následujícím způsobem:

1. Vydejte potraviny a příslušenství, odpojte spotřebič od elektrické sítě a ponechte dvířka otevřená. Důkladně větrejte místnost, abyste urychlili proces rozmrazování.
2. Když je rozmrazování dokončeno, vyčistěte vaši mrazničku tak, jak je to popsáno výše.

Varování!

Na odstraňování námrazy z prostoru mrazničky, nepoužívejte ostré předměty. Teprve poté, když je vnitřní prostor zcela suchý, by měl být spotřebič opět zapnut a připojen zpět k elektrické zásuvce.

Čištění těsnění dvířek

Dávejte pozor, aby bylo těsnění dvířek čisté. Přilepené potraviny a nápoje, mohou způsobit přilepení těsnění ke skřínce spotřebiče a při otevření dvířek může dojít k jejich odtržení. Umyjte těsnění jemným čisticím prostředkem a teplou vodou. Po čištění povrch důkladně vytřete a vysušte.

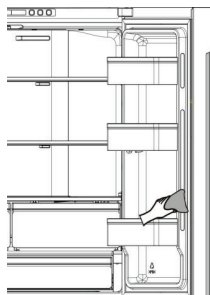

Upozornění! Teprve poté, co je těsnění dvířek zcela suché, by měl být spotřebič zapnut.

Výměna LED světla

Varování: LED světlo musí vyměňovat kompetentní osoba. Pokud je LED světlo poškozeno, proveďte níže uvedené kroky:

1. Odpojte váš spotřebič od elektrické sítě.
2. Zvednutím směrem nahoru a vytlačení směrem ven vyjměte kryt LED světla.
3. Uchopte kryt LED světla jednou rukou a druhou rukou jej vytáhněte se současným zatlačením západky.
4. Vyměňte LED světlo a zajistěte ho správně na místě a vraťte kryt světla na své místo.

Užitečné rady a tipy

Tipy týkající se úspory energie

Doporučujeme vám, abyste postupovali podle níže uvedených tipů na úsporu energie

- Pokuste se nenechávat dvířka otevřená delší dobu, abyste snížili spotřebu energie.
- Ujistěte se, zda je tento spotřebič v dostatečné vzdálenosti od jakýchkoli zdrojů tepla (přímé sluneční záření, elektrická trouba nebo sporák atd.)
- Nenastavujte nižší teplotu chlazení, pokud to není nutné.
- Neskladujte ve spotřebiči teplé potraviny nebo odpařující se kapaliny.
- Umístěte spotřebič do dobře větrané místnosti, bez vlhkosti. Viz prosím kapitolu, která se věnuje instalaci vašeho nového spotřebiče.
- V případě že grafické znázornění uvádí správnou kombinaci pro zásuvky, zásobníky a poličky, neupravujte tuto kombinaci, protože je navržena tak, aby byla dosažena nejučinnější konfigurace úspory energie.

Tipy pro chlazení čerstvých potravin

- Nekladte horké pokrmy přímo do chladničky nebo mrazničky, protože se zvýší vnitřní teplota, což má za následek intenzivnější činnost kompresoru a zvýšení spotřeby elektrické energie.
- Potraviny zakryjte nebo zabalte, zejména pokud mají výraznou chuť.
- Potraviny umístěte správně tak, aby kolem nich mohl volně proudit vzduch.

Tipy pro chlazení

- Maso (všechny druhy) zabalené v potravinářské fólii: zabalte a umístěte na skleněnou poličku nad přihrádku na ovoce a zeleninu. Vždy dodržujte dobu skladování potravin a použijte termíny doporučené výrobcem.
- Vařené jídlo, studené mísy atd.: Tyto pokrmy by měly být zakryty a mohou být umístěny na kterékoliv poličce.
- Ovoce a zelenina: Tyto potraviny by měly být uloženy v dodávané speciální přihrádce.

- Máslo a sýr: Tyto položky by měly být zabaleny ve vzduchotěsné fólii nebo plastové fólii.
- Láhve mléka: Láhve by měly mít víko a měly by být uloženy v regálech na dvířkách.

Tipy pro mrazení

- Při prvním spuštění spotřebiče nebo po určitém čase bez používání, nechte spotřebič pracovat nejméně 2 hodiny s největším nastavením, než vložíte do prostoru potraviny.
- Připravte si potraviny v malých porcích, aby mohlo dojít k jejich rychlému a úplnému zmrazení a následně bylo možné rozmrazit jen potřebné množství potravin.
- Zabalte potraviny do hliníkové fólie nebo polyetylenové potravinářské fólie, která je vzduchotěsná.
- Nedovolte, aby se čerstvé, nezmrazené potraviny dotýkaly potravin, které jsou již zmrazené, aby se zabránilo nárůstu teploty zmrazených potravin.
- Pokud jsou zmrazené produkty konzumovány ihned po jejich vyjmutí z prostoru mrazničky, může s největší pravděpodobností dojít k popálení kůže mrazem. Doporučuje se označit každé zmrazené balení názvem a datem zmrazení, abyste mohli zajistit sledování doby skladování.

Tipy pro skladování zmrazených potravin

- Ujistěte se, zda byly zmrazené potraviny správně uskladněny prodejcem potravin.
- Už rozmrazené potraviny se budou rychle kazit a neměly by být znovu zmrazeny. Nepřesahujte dobu skladování určenou výrobcem potravin.

Vypnutí vašeho spotřebiče

Pokud je třeba vypnout spotřebič na delší dobu, měli byste dodržet následující kroky, aby nedošlo k tvorbě plísní ve spotřebiči.

1. Vyndejte všechny potraviny.
2. Odpojte zástrčku napájecího kabelu z elektrické zásuvky.
3. Důkladně vyčistěte a vysušte vnitřní prostor spotřebiče.
4. Zajistěte mírné pootvěžení všech dvířek spotřebiče, na umožnění proudění vzduchu.

Odstranění možných problémů

Pokud dochází k problémům s vaším spotřebičem, nebo se domníváte, že spotřebič nefunguje správně, můžete provést několik jednoduchých kroků dříve, než zavoláte servis. Podívejte se prosím níže. Než budete kontaktovat servis, můžete uskutečnit některé jednoduché kontroly z této části.

Varování! Nesnažte se opravovat spotřebič sami. Pokud problém přetrvává i poté, co provedete níže uvedené kroky, kontaktujte kvalifikovaného elektrikáře, autorizované servisní středisko nebo prodejnu, ve které jste si tento spotřebič zakoupili.

Varování! Výstražná upozornění týkající se uvěznění dětí jsou uvedena buď v provozních pokynech, nebo v návodu k obsluze a údržbě, který je dodáván s každou ledničkou.

NEBEZPEČÍ: Riziko uvěznění dětí. Než vyhodíte svou starou chladničku nebo mrazničku:

- Sundejte dvířka.
- Nechte poličky na svém místě, aby nemohly děti snadno vlézt dovnitř.

Problém	Možná příčina a řešení
Spotřebič nefunguje správně	Zkontrolujte, zda je napájecí kabel správně připojen k elektrické zásuvce
	Zkontrolujte pojistku nebo obvod vašeho zdroje napájení, v případě potřeby ji vyměňte
	Okolní teplota je velmi nízká. Zkuste nastavit teplotu vnitřního prostoru na nižší úroveň, abyste vyřešili tento problém.
	Je normální, že chladnička nefunguje v průběhu cyklu automatického rozmrazování, nebo krátce poté, co je spotřebič zapnutý, čímž je chráněn kompresor
Cítit zápach z vnitřních prostor	Může být zapotřebí vyčistit vnitřní prostor.
	Některé potraviny, nádoby nebo obaly způsobují zápach.
Spotřebič způsobuje hluk	Níže uvedené zvuky jsou úplně normální: <ul style="list-style-type: none"> ● Hluk pracujícího kompresoru. ● Zvuk pohybu vzduchu z malého motoru ventilátoru v prostoru chladničky nebo jiných prostorech. ● Zurčení podobné vroucí vodě. ● Praskání během automatického odmrazování. ● Zvuk cvakání před spuštěním kompresoru. ● Klikání při dávkování vody. ● Hlučný motor při dávkování ledu.

Problém	Možná příčina a řešení
Spotřebič způsobuje hluk	<p>Jiné neobvyklé zvuky jsou způsobeny níže uvedenými příčinami a může být nutné, abyste provedli kontrolu a přijali opatření:</p> <p>Skříňka spotřebiče není vyrovnána. Zadní strana spotřebiče se dotýká stěny. Láhve nebo nádoby spadly nebo se kutálejí.</p>
Motor pracuje nepřetržitě	<p>Je běžné, pokud je často slyšet zvuk motoru, když bude nutné jeho spuštění při některých z následujících okolností:</p> <ul style="list-style-type: none"> ● Nastavení teploty je nižší, než je to nutné. ● Do spotřebiče bylo nedávno vloženo velké množství teplých potravin. ● Teplota kolem spotřebiče je velmi vysoká. ● Dvířka jsou velmi dlouho nebo velmi často otevřená. ● Po instalaci spotřebiče nebo pokud byl spotřebič delší dobu vypnutý.
Ve vnitřním prostoru se vyskytla vrstva námrazy	<p>Zkontrolujte, zda nejsou výstupy vzduchu zablokovány potravinami a zajistěte, aby byly potraviny umístěny ve spotřebiči tak, aby bylo zajištěno dostatečné větrání. Ujistěte se, zda jsou dvířka úplně zavřené. K odstranění námrazy viz prosím kapitola „Čištění a údržba“.</p>
Teplota uvnitř spotřebiče je velmi vysoká	<p>Možná jste nechali dvířka otevřená příliš dlouho nebo příliš často; nebo dvířka zůstala otevřená kvůli nějaké překážce; nebo je spotřebič umístěn s nedostatkem místa kolem něj, za ním a nad ním.</p>
Teplota uvnitř spotřebiče je velmi nízká	<p>Zvyšte teplotu podle popisu v kapitole „Zobrazení ovládacích prvků“.</p>
Dvířka nejdou zavřít snadno	<p>Zkontrolujte, zda je horní část chladničky nakloněná dozadu o 10–15 mm, aby se dvířka mohla zavírat sama, nebo zda se uvnitř nenachází nic, co by bránilo zavírání dvířek.</p>
Nesvítilo světlo.	<ul style="list-style-type: none"> ● LED světlo může být poškozeno. V části s popisem údržby a čištění si přečtěte postup výměny LED světla. ● Řídicí systém deaktivoval světlo z důvodu dlouhodobého otevření dvířek, zavřete a opět otevřete dvířka pro aktivaci světla.
Led není dávkován	<ul style="list-style-type: none"> ● Počkali jste 12 hodin po instalaci vodovodního potrubí, než se začal vyrábět led? Pokud není dostatečně nízká teplota, výroba ledu může trvat déle, než je tomu při první instalaci. ● Je připojeno vodovodní potrubí a je otevřen vodovodní uzávěr? ● Nezastavili jste funkci výroby ledu manuálně? Ujistěte se, zda není nastaven režim ledu. ● Není v zásobníku ledu nebo v podavači ledu výrobniku ledu zablokován nějaký kousek ledu? ● Není tlak vody nižší než 30 psi? Nainstalujte posilovací čerpadlo na kompenzaci nízkého tlaku. ● Není teplota v mrazničce příliš vysoká? Zkuste nastavit nižší teplotu v mrazničce. ● Pokud není dodané množství větší? Počkejte prosím alespoň 90 minut.

Problém	Možná příčina a řešení
Nefunguje automat na výdej vody	<ul style="list-style-type: none"> • Je připojeno vodovodní potrubí a je otevřen vodovodní uzávěr? • Není vodovodní potrubí přitlačeno nebo zalomeno? Zkontrolujte, zda je vodovodní potrubí volné a bez jakýchkoliv překážek. • Nedošlo k zamrznutí nádoby na vodu z důvodu velmi nízké teploty v chladničce? Zkuste zvolit nastavení vyšší teploty na panelu displeje. • Zkontrolujte, zda je filtr správně nainstalován. Pokud není nainstalován správně, automat na výdej vody nemusí fungovat.
V chladničce slyšíte bublat vodu	Jde o normální jev. Bublání způsobuje cirkulace chladicí kapaliny v chladničce.

Likvidace starého spotřebiče

Tento spotřebič se nesmí likvidovat společně s běžným domácím odpadem.

Obalové materiály

Obalové materiály se symbolem recyklace, je možné recyklovat. Obaly vyhodte do příslušného sběrného kontejneru, za účelem jejich recyklace.

Před likvidací spotřebiče

1. Vytáhněte zástrčku napájecího kabelu z elektrické zásuvky.
2. Odřízněte napájecí kabel a zbavte se ho spolu s jeho zástrčkou.

Varování! Chladničky v izolaci obsahují chladivo a chladicí plyny. Chladivo a chladicí plyny musí být likvidovány odborně, protože mohou způsobit poranění očí nebo vznícení. Před provedením správné likvidace se ujistěte, zda není potrubí chladicího okruhu poškozeno.

	Správná likvidace tohoto výrobku
	<p>Toto označení znamená, že tento výrobek nesmí být likvidován spolu s ostatním domovním odpadem v celé EU. Aby se zabránilo možnému poškození životního prostředí nebo lidského zdraví nekontrolovanou likvidací odpadu, zodpovědně ho recyklujte, za účelem udržitelného využívání druhotných surovin. Chcete-li vrátit použité zařízení, použijte prosím systém sběru a recyklace, nebo se obraťte na prodejce, od kterého jste výrobek zakoupili. V těchto zařízeních je možné tento výrobek ekologicky bezpečně recyklovat.</p>

Aby se zabránilo kontaminaci potravin, dodržujte následující pokyny.

Dlouhé otevření dveří chladničky může způsobit výrazné zvýšení teploty v jednotlivých přihrádkách.

- Pravidelně čistěte povrchy, které přicházejí do kontaktu s potravinami a odmrazovacími systémy.
- Syrové maso a ryby skladujte ve vhodných nádobách v chladničce tak, aby nebyly v kontaktu s jinými potravinami.
- Dvouhvězdičková mrazicí přihrádka je vhodná pro skladování zmrazených potravin, skladování nebo výrobu zmrzliny a výrobu ledových kostek.
- Jedno-, dvoj- a tříhvězdičkové přihrádky nejsou vhodné pro zmrazování čerstvých potravin.

Přihrádka	Typ přihrádky	Cílová teplota [°C]	Vhodné potraviny
1	chladnička	+2~+8	Vajíčka, vařené potraviny, balené potraviny, ovoce a zelenina, mléčné výrobky, koláče, nápoje a jiné potraviny, které nejsou vhodné pro zmrazování.
2	(***)*-mraznička	≤-18	Mořské plody (ryby, krevety, měkkýši), sladkovodní ryby a masné výrobky (doporučený čas uchování je 3 měsíce – nutriční hodnoty a chuť se časem zhoršují), vhodné pro mrazení čerstvých potravin.
3	***-mraznička	≤-18	Mořské plody (ryby, krevety, měkkýši), sladkovodní ryby a masné výrobky (doporučený čas uchování je 3 měsíce – nutriční hodnoty a chuť se časem zhoršují), nevhodné na zmrazování čerstvých potravin.
4	**_-mraznička	≤-12	Mořské plody (ryby, krevety, měkkýši), sladkovodní ryby a masné výrobky (doporučený čas uchování je 2 měsíce – nutriční hodnoty a chuť se časem zhoršují), nevhodné na zmrazování čerstvých potravin.
5	*-mraznička	≤-6	Mořské plody (ryby, krevety, měkkýši), sladkovodní ryby a masné výrobky (doporučený čas uchování je měsíc – nutriční hodnoty a chuť se časem zhoršují), nevhodné na zmrazování čerstvých potravin.

6	0 hvězdiček	-6~0	Čerstvé vepřové maso, hovězí maso, ryby, kuře, některé balené potraviny atd. (Doporučuje se zkonsumovat tentýž den, ale nejpozději do 3 dnů). Balené / částečně zpracované potraviny (nezmrazené potraviny).
7	chlazení	-2~+3	Čerstvé / mražené vepřové, hovězí, kuřecí maso, sladkovodní ryby atd. (Uschovejte maximálně 7 dní při teplotě pod 0 °C. Při teplotě nad 0 °C se doporučuje konzumace tentýž den, nebo nejpozději do 2 dnů).
8	čerstvé jídlo	0~+4	Mořské plody (při teplotě nižší než 0 °C skladujte maximálně 15 dní, nedoporučuje se při teplotě nad 0 °C)
9	víno	+5~+20	Čerstvé vepřové maso, hovězí maso, ryby, kuřecí maso, vařená jídla atd. (Doporučuje se konzumovat v ten samý den, ale nejpozději do 3 dnů)
			Červené víno, bílé víno, šumivé víno atd.

Poznámka: různé potraviny skladujte podle typu přihrádky nebo cílové skladovací teploty zakoupených potravin.

- Pokud chladničku nebudete delší dobu používat, vypněte ji, rozmrazte, vyčistěte, osušte a nechte dvířka otevřená, aby se zabránilo tvorbě plísní v prostoru chladničky.

Čištění dávkovačů vody (speciálně pro modely s dávkovači vody):

- Vyčistěte nádržky na vodu, pokud nebyly použity více 48 hodin; propláchněte potrubí přívodu vody, pokud voda nebyla čerpána více než 5 dní.

VÝSTRAHA! Potraviny musí být před vložením do chladničky zabaleny do sáčků a tekutiny musí být zabaleny v láhvích nebo v uzavřených nádobách.

Hisense

life reimagined

NÁVOD NA OBSLUHU

Pred používaním tohto spotrebiča, si prosím dôkladne prečítajte tento návod na obsluhu a odložte ho pred jeho budúce využitie

RF750N4ISF

Slovensky

Obsah

Informácie o bezpečnosti a varovania.....	2	Starostlivosť a čistenie	20
Inštalácia vášho nového spotrebiča	8	Užitočné rady a tipy	22
Popis spotrebiča	14	Odstránenie možných problémov.....	23
Zobrazenie ovládacích prvkov.....	16	Likvidácia starého spotrebiča	25
Použitie vášho spotrebiča.....	18		



Informácie o bezpečnosti a varovania

Z dôvodu vašej bezpečnosti a správneho použitia, ešte pred inštaláciou a prvým použitím spotrebiča, si pozorne prečítajte tento návod na obsluhu, vrátane týchto tipov a varovaní. Aby ste zabránili nežiaducim chybám a nehodám, je dôležité zaistiť, aby sa všetky osoby používajúce tento spotrebič dôkladne zoznámili s jeho obsluhou a bezpečnostnými funkciami. Uschovajte si tieto pokyny a v prípade predania spotrebiča sa uistite, či zostal tento návod v spotrebiči tak, aby bol používaný v priebehu celej životnosti a správne informoval o správnom používaní spotrebiča a bezpečnosti. Z bezpečnostných dôvodov a pre ochranu majetku dodržiavajte pokyny v tomto návode, pretože výrobca nenesie žiadnu zodpovednosť za poškodenia spôsobené nedodržaním týchto pokynov.

Bezpečnosť detí a iných nespôsobilých osôb

● Podľa štandardu EN

Tento spotrebič môžu používať deti od 8 rokov a osoby s obmedzenými fyzickými, sensorickými alebo mentálnymi schopnosťami, alebo bez dostatočných skúseností a znalostí, ak sú pod dohľadom alebo boli poučené o správnom a bezpečnom použití spotrebiča a porozumeli možným rizikám. Nedovoľte deťom hrať sa so spotrebičom. Čistenie a údržbu nesmú vykonávať deti bez dozoru.

Podľa štandardu IEC

Tento spotrebič nie je určený na používanie osobám (vrátane detí) s obmedzenými fyzickými, sensorickými alebo mentálnymi schopnosťami, alebo bez dostatočných skúseností a znalostí, pokiaľ nie sú pod dohľadom alebo boli poučené o správnom a bezpečnom použití spotrebiča osobou zodpovednou za ich bezpečnosť.

- Držte obalové materiály mimo dosahu detí, pretože predstavujú riziko udusenía.
- V prípade likvidácie spotrebiča odpojte zástrčku od sieťovej zásuvky, odrežte napájací kábel (čo najbližšie pri spotrebiči) a zložte dvierka, aby ste zabránili úrazu detí elektrickým prúdom, alebo ich uväzneniu v spotrebiči.
- Ak tento spotrebič obsahujúci magnetické tesnenia dvierok nahrádza starší model s pružinovým zámkom (západkou) na dvierkach alebo veku, pred likvidáciou starého spotrebiča znefunkčnite západku. Týmto zabránite možnému uväzneniu detí v spotrebiči.

Všeobecná bezpečnosť



- **VAROVANIE** – Tento spotrebič je určený na použitie v domácnosti a podobnom prostredí, ako sú
 - zamestnanecké kuchyne v predajniach, kanceláriách alebo inom pracovnom prostredí;
 - farmy a klienti hotelov, motelov a iné typy ubytovacieho zariadenia;
 - miesta pre výdaj raňajok;
 - kateringové a iné podobné nepredajné akcie
- **VAROVANIE** – V spotrebiči neskladujte explozívne látky, ako sú plechovky s horľavými plynmi.
- **VAROVANIE** – Ak je poškodený prívodný kábel, musí ho vymeniť výrobca, servisný technik alebo podobne kvalifikovaná osoba, aby sa zabránilo prípadnému nebezpečenstvu.
- **VAROVANIE** – Udržiavajte vetracie otvory spotrebiča alebo vstavaného nábytku voľné bez prekážok.
- **VAROVANIE** – Na urýchlenie procesu odmrazovania nepoužívajte mechanické zariadenia iné ako odporúčané výrobcom.
- **VAROVANIE** – Zabráňte poškodeniu chladiaceho okruhu.
- **VAROVANIE** – V skladovacom priestore spotrebiča nepoužívajte elektrické spotrebiče, pokiaľ nejde o typ, ktorý je odporúčaný výrobcom.

- VAROVANIE – Chladiaci a izolačný plyn je horľavý. Likvidáciu starého spotrebiča môže vykonávať len autorizované servisné stredisko. Nevystavujte ohňu.
- VAROVANIE – Pri umiestnení spotrebiča sa uistite, či nie je napájací kábel zachytený alebo poškodený.
- VAROVANIE – Neumiestňujte mnohopočetné prenosné zásuvky alebo prenosné zdroje napájania na zadnú stranu spotrebiča.

Výmena LED svetla

- VAROVANIE – LED svetlo nesmie vymieňať používateľ! Ak je LED svetlo poškodené, požiadajte o pomoc zákaznícku linku.

Chladivo

Chladiaci izobután (R600a), ktorý je obsiahnutý v chladiacom okruhu spotrebiča, je prírodný plyn s vysokou kompatibilitou so životným prostredím, ktorý je predsa len horľavý. Počas prepravy a inštalácie spotrebiča zabráňte poškodeniu komponentov chladiaceho okruhu.

Chladivo (R600a) je horľavé.

- VAROVANIE – Chladničky v izolácii obsahujú chladivo a chladiace plyny. Chladivo a chladiace plyny musia byť likvidované odborne, pretože môžu spôsobiť poranenie očí alebo vznietenie. Pred vykonaním správnej likvidácie sa uistite, či nie je potrubie chladiaceho okruhu poškodené.



Pozor: Nebezpečenstvo požiaru / horľavé materiály

Ak by došlo k poškodeniu chladiaceho okruhu:

- Vyhnite sa otvorenému ohňu a zdrojom vznietenia.
- Dôkladne vyvetrajte miestnosť, v ktorej sa spotrebič nachádza.

Je nebezpečné meniť alebo upravovať spotrebič akýmkoľvek spôsobom.

Akékoľvek poškodenie prívodného kábla môže viesť k skratu, požiaru a/alebo zasiahnutiu elektrickým prúdom.



Elektrická bezpečnosť

1. Napájací kábel nesmie byť predlžovaný.
2. Uistite sa, či nie je zástrčka napájacieho kábla poškodená. Rozdrvená alebo poškodená zástrčka sa môže prehrievať a spôsobiť požiar.
3. Uistite sa, či máte voľný prístup k zástrčke spotrebiča.
4. Neťahajte za napájací kábel.
5. Ak je elektrická zásuvka uvoľnená, nepripájajte k nej zástrčku. Hrozí riziko zasiahnutia elektrickým prúdom alebo vzniku požiaru.
6. Nesmiete používať tento spotrebič bez krytu vnútorného osvetlenia.
7. Chladnička je určená len na napájanie z jednej fázy striedavého prúdu s hodnotami 220~240 V/50 Hz. Ak je kolísanie napätia v mieste bydliska používateľa tak veľké, že presahuje vyššie uvedené limity, z bezpečnostných dôvodov použite pre chladničku automatický napäťový regulátor s viac ako 350 W. Chladnička musí byť vybavená špeciálnou napájacou zástrčkou namiesto bežnej s inými elektrickými spotrebičmi. Zástrčka musí zodpovedať zásuvke s uzemňovacím kontaktom.

Bežné použitie

- V spotrebiči neskladujte horľavé plyny ani tekutiny. Hrozí riziko explózie.
- V spotrebiči nepoužívajte iné elektrické spotrebiče (napr. elektrický výrobník zmrzliny, mixéry atď.).
- Pri odpájaní spotrebiča z elektrickej zásuvky, vždy ťahajte za zástrčku. Neťahajte za kábel.
- Do blízkosti plastových dielov tohto spotrebiča nedávajte horúce predmety.

- Nedávajte žiadne predmety do blízkosti vzduchových otvorov v zadnej stene.
- Balené mrazené potraviny skladujte v súlade s pokynmi výrobcu mrazených potravín.
- Mali by ste striktno dodržiavať odporúčania týkajúce sa skladovania v spotrebiči od výrobcu. Pozrite si príslušné pokyny o skladovaní.
- Do mraziaceho priestoru nedávajte sýtené alebo šumivé nápoje, pretože vytvárajú tlak na nádobu, ktorá môže explodovať, čo môže viesť k poškodeniu spotrebiča.
- Nekonzumujte mrazené pokrmy ihneď po vybratí z mrazničky, môžete sa poraniť.
- Neumiestňujte spotrebič na priame slnečné svetlo.
- Držte horiace sviečky, lampy a iné predmety s otvoreným ohňom v dostatočnej vzdialenosti od spotrebiča, aby ste zabránili riziku požiaru.
- Spotrebič je určený na uskladnenie potravín a/alebo nápojov v bežnej domácnosti podľa popisu v návode. Spotrebič je ťažký. Zvýšte pozornosť pri jeho premiestňovaní.
- Nevyberajte ani sa nedotýkajte položiek v priestore mrazenia, ak máte vlhké/mokré ruky, pretože to môže viesť k poraneniám pokožky alebo popáleninám z mrazu.
- Nikdy nepoužívajte dno, zásuvky, dvierka a pod. na stúpanie alebo ako podperu.
- Mrazené potraviny, nesmú byť po rozmrazení opätovne zmrazené.
- Nekonzumujte ľadové nanuky alebo kocky ľadu hneď po vybratí z mrazničky, pretože by ste si tak mohli poraniť ústa a pery.
- Aby ste zabránili pádu predmetov a zraneniu alebo poškodeniu spotrebiča, nepreťažujte priehradky dvierok ani do zásuviek nedávajte nadmerné množstvo potravín.

Upozornenie!

Starostlivosť a čistenie

- Pred údržbou, vypnite spotrebič a odpojte zástrčku od elektrickej zásuvky.

-
- Spotrebič nečistite kovovými predmetmi, parnými čističmi, éterickými olejmi, organickými rozpúšťadlami ani drsnými čističmi.
 - Na odstraňovanie námrazy zo spotrebiča, nepoužívajte ostré predmety. Použite plastovú škrabku.

Inštalácia

Dôležité!

- Pri pripojení k elektrickej sieti buďte opatrní, dodržiavajte pokyny v tomto návode.
Spotrebič vybaľte a skontrolujte ho z hľadiska viditeľných poškodení.
- Ak je spotrebič poškodený, nepripájajte ho. Oznámte prípadné poškodenie v mieste zakúpenia. V tomto prípade si nechajte obalový materiál.
- Odporúča sa počkať niekoľko hodín, pred pripojením spotrebiča, aby sa olej v kompresore ustálil.
- Okolo spotrebiča zaistite dostatočné vetranie, v opačnom prípade môže dochádzať k prehrievaniu. Na dosiahnutie dostatočného vetrania dodržiavajte pokyny na inštaláciu.
- Ak je to možné, zadná stena spotrebiča by nemala byť veľmi blízko steny a nemal by sa dotýkať horúcich častí (kompresor, kondenzátor), aby sa zabránilo riziku požiaru, dodržiavajte príslušné pokyny na inštaláciu.
- Spotrebič nesmie byť umiestnený v blízkosti radiátorov alebo sporákov.
- Po inštalácii spotrebiča sa uistite, či je sieťová zástrčka ľahko prístupná.

Servis

- Všetky elektrické činnosti ohľadne servisu spotrebiča musí vykonávať kvalifikovaný servisný technik, alebo kompetentná osoba.
- Tento spotrebič môže opravovať len autorizované servisné stredisko a môžu sa používať len originálne náhradné.
 - 1) Ak je spotrebič Frost Free.
 - 2) Ak spotrebič obsahuje mraziaci priestor.

Poznámka: Deti vo veku od 3 do 8 rokov môžu vkladať potraviny do chladiacich spotrebičov alebo vyberať potraviny z chladiacich spotrebičov (toto ustanovenie sa vzťahuje len na región EÚ).

Inštalácia vášho nového spotrebiča

Pred prvým používaním spotrebiča, by ste mali byť informovaní o nasledujúcich tipoch.

Varovanie!

Na zaistenie správnej inštalácie, musí byť táto chladnička umiestnená na rovnom povrchu z tvrdého materiálu, ktorý je v rovnakej výške, ako zvyšok podlahy. Tento povrch by mal byť dostatočne silný na to, aby uniesol váhu úplne naplnenej chladničky.

Valčeky, ktoré nie sú kolieska, sa musia používať len pre pohyb vpred alebo vzad. Pohyb spotrebiča do strany môže poškodiť podlahu a valčeky.

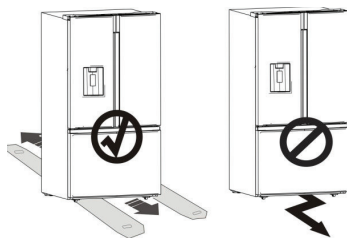

Vetrание spotrebiča

 Spotrebič nainštalujte na rovný a stabilný povrch. Zaisťte dobré vetranie.

Odporúčame nechať priestor minimálne:

- 50 - 75 mm od zadnej strany k stene
- 100 mm od vrchu k stene
- 100 mm od prednej strany k stene

V prednej časti spotrebiča musí byť dostatočný priestor, aby bolo možné otvoriť dverka tak, ako je to znázornené na obrázkoch.

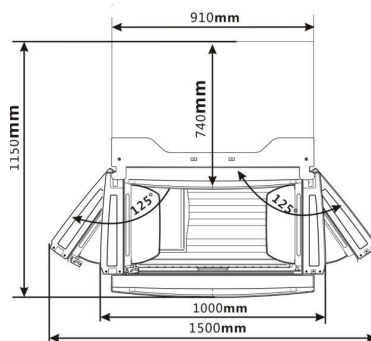
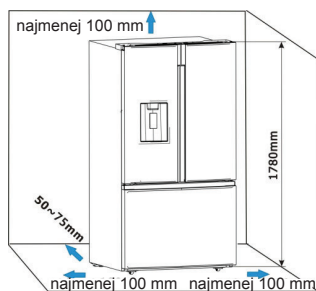

Poznámka:

- Tento spotrebič funguje správne v rámci klimatickej triedy uvedenej v tabuľke nižšie. Spotrebič nemusí fungovať správne, ak zostane dlhší čas pri teplote nad alebo pod uvedeným rozsahom.

Klimatická trieda	Okolité teplota
SN	+10 °C do +32 °C
N	+16 °C do +32 °C
ST	+16 °C do +38 °C
T	+16 °C do +43 °C

- Postavte váš spotrebič na suché miesto, aby bol chránený pred vysokou vlhkosťou.
- Spotrebič udržiavajte mimo dosahu priameho slnečného žiarenia, dažďa alebo mrazu. Postavte spotrebič ďalej od zdrojov tepla, ako sú pece, oheň alebo ohrievače.

Vyrovnanie spotrebiča

- Na dostatočné vyrovnanie a zaistenie cirkulácie spodnej zadnej časti spotrebiča, môže byť potrebné upraviť spodné nožičky. Môžete ich upraviť manuálne pomocou ruky, alebo pomocou vhodného kľúča.
- Na zaistenie samo-zatvárania dvierok, nakloňte vrchol smerom dozadu približne o 10 mm.
- Vždy keď budete chcieť premiestniť spotrebič, nezabudnite zatočiť nožičky späť, aby bolo možné spotrebič voľne pohybovať. Po premiestnení spotrebič opäť správne inštalujte.

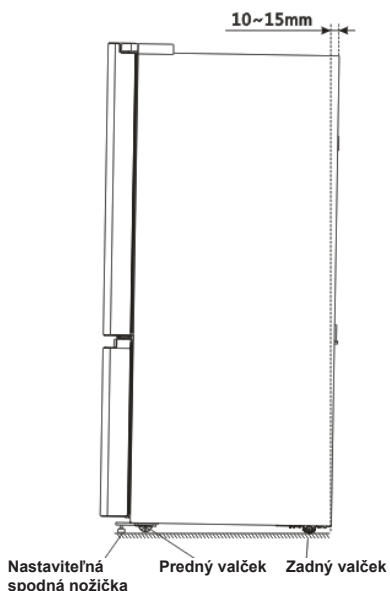

Demontáž dvierok

V prípade, že sú vaše prístupové dvierka veľmi úzke na prechod chladničky, demontujte dvierka a zásuvky chladničky. Potom preneste chladničku bokom. Ak nie je potrebné demontovať dvierka spotrebiča, prejdite k časti „Inštalácia vodovodného potrubia“. Ak potrebujete dvierka demontovať, postupujte podľa nižšie uvedených krokov.

Varovanie!

Pri demontáži dvierok musí byť spotrebič odpojený od elektrickej siete.

Nástroje, ktoré budete potrebovať (Nie sú dodávané):

Imbusový kľúč (4 mm)	Nástrčkový kľúč (8 mm)
Križový skrutkovač	

Demontáž dvierok chladničky

Niektoré modely sa môžu mierne odlišovať od obrázkov. Ak niektoré časti zobrazené na obrázku nemôžete nájsť na svojom spotrebiči, ignorujte prosím príslušný popis.

1. Pri zatvorených dvierkach, odskrutkujte pomocou križového skrutkovača (+) 3 skrutky, ktoré držia horný kryt (A) a potom opatrne zložte horný kryt s celou montážou.

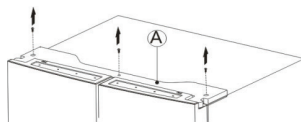

2. Vytiahnite spojky a vodovodnú prípojku z montážnej svorky. Odpojte dve drôtené prípojky (stlačte hornú časť spojky (B) a odpojte ju od druhej) na ľavej strane dvierok. Ak chcete odpojiť vodovodnú prípojku od závesu, otočte a vytiahnite svorky z prípojky, potom vytiahnite vodovodné potrubie (C) so súčasným stlačením pohyblivej časti (D) prípojky vodovodného potrubia.

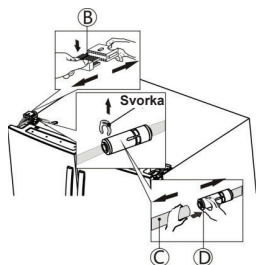

3. Pomocou kľúča (8 mm) odskrutkujte 3 skrutky (B) pripevnené na závesoch a pomocou krížového skrutkovača (+) odskrutkujte 1 upevňovaciu skrutku (C) pripojenú k závesu. Zložte ľavý a pravý horný záves dvierok (D).

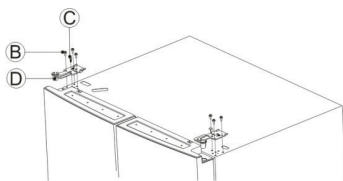

4. Pomocou oboch rúk otvorte dvierka o viac ako 90°. Zdvihnite ich a zložte dole. (Pri demontáži dávajte pozor na policičky.)

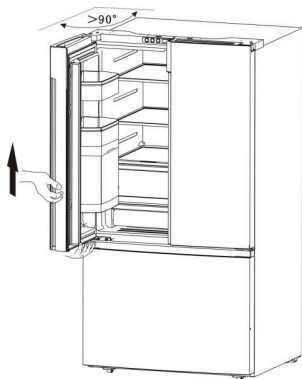

5. Pomocou imbusového kľúča (4 mm) odskrutkujte 4 skrutky so šesťhrannou hlavou (E). Pomocou skrutkovača odskrutkujte 2 skrutky. Potom zložte ľavý a pravý spodný záves dvierok (F).

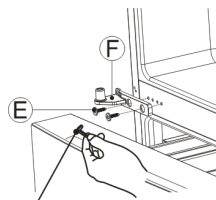

Imbusový kľúč

Opätovná montáž dvierok chladničky

Ak chcete opäť namontovať dvierka chladničky po premiestnení spotrebiča do jeho finálnej polohy, namontujte jednotlivé diely v opačnom poradí.

1. Aby ste zabránili úniku vody, malo by byť vodovodné potrubie úplne zasunuté do stredu prípojky, pokiaľ sa vodiace ryhy nebudú presne zhodovať s hlavou pohyblivej časti.

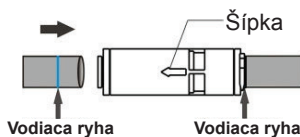

Poznámka:

Šípka na prípojke vodovodného potrubia ukazuje smerom na dvierka.

2. Uistite sa, či sú svorky správne pripojené k prípojke.

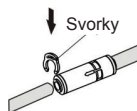

Upozornenie!

V prípade, že sa dvierka chladničky nedajú samovoľne zatvoriť, skontrolujte, či sú dvierka otvorené viac ako 90° pri demontáži alebo opätovnej montáži dvierok chladničky.

Demontáž dvierok mrazničky

1. Vytiahnite dvierka mrazničky a hornú mraziacu zásuvku (A) do finálnej polohy. Potom vytiahnite zásobník na ľad (B) jeho zdvihnutím v smere šípky.

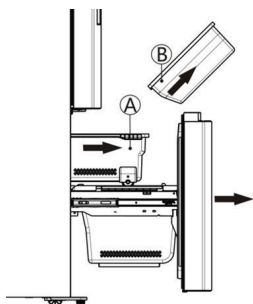

2. Vyberte hornú mraziacu zásuvku (A) jej zdvihnutím zo systému kofajničiek.

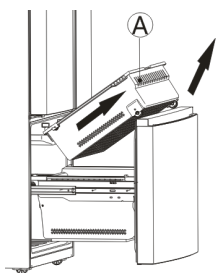

3. Vyberte spodnú mraziacu zásuvku (C) jej zdvihnutím smerom hore.

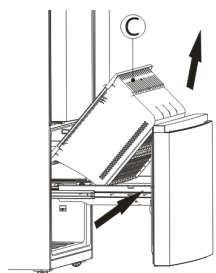

4. Odskrutkujte 4 skrutky pripevnené k podpornému rámu (D).

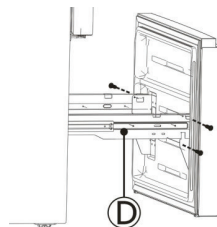

5. Vytiahnite dverka mrazničky a zdvihnite ich v smere šípky.

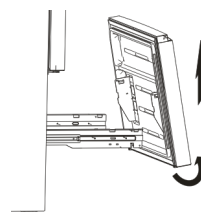

Opätovná montáž dverok mrazničky

Ak chcete opäť namontovať zásuvky po premiestnení spotrebiča do jeho finálnej polohy, namontujte jednotlivé diely v opačnom poradí.

(Voliteľné)

Inštalácia vodovodnej pripojky a filtra Inštalácia vodného filtra

Pre napasovanie vodného filtra, postupujte podľa nižšie uvedených pokynov pre inštaláciu.

1. Vyberte vodný filter a vodovodné potrubie z priestoru chladničky.
2. Určite miesto na pripevnenie externého filtra. (Poznámka: Vodný filter by mal byť pripevnený na stenu na mieste, kde ho bude možné vymeniť a nemontujte ho na stenu za chladničku.)
3. Určite vzdialenosť medzi filtrom a vodovodným uzáverom a vzdialenosť od filtra k chladničke. Pripravte si potrubie na požadovanú dĺžku. (Narežte správne dĺžky vodovodného potrubia, ktoré ste určili na pripojenie k vstupu a výstupu filtra.)
4. Pomocou skrutkovača pripevnite držiak filtra na stenu a pripevnite k nemu vodný filter.

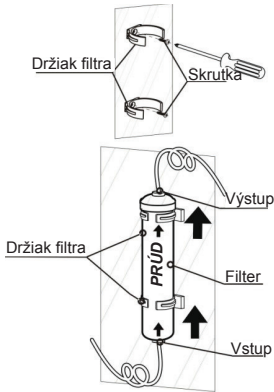

Poznámka:

- Vodovodné potrubie musí byť úplne zasunuté do filtra, aby sa zabránilo úniku vody.
- Dĺžka potrubia by mala byť menej ako 5 m. Ak je vodovodné potrubie veľmi dlhé (>5 m), môže byť ovplyvnená príprava ľadu a studenej vody, z dôvodu nedostatočného tlaku vody.
- Odrežte vodovodné potrubie v potrebnej dĺžke a vyhnite sa ohýbaniu potrubia.
- Na inštaláciu tohto spotrebiča, je odporúčané mať dostatočne kvalifikovanú osobu.

Varovanie!

- Vodný filter musí byť umiestnený vo vzpriamenej polohe, ako je to znázornené na obrázku vyššie. Je veľmi dôležité správne pripojiť hadice prívodu a výstupu vody na filtri.
- Nikdy nepripevňujte filter na chladničku. Mohlo by dôjsť k prepichnutiu chladiaceho potrubia.

Inštalácia vodovodnej potrubia filtra

Na inštaláciu vodovodného potrubia filtra, postupujte podľa nižšie uvedených inštrukcií týkajúcich sa inštalácie, ktoré odkazujú na poskytnuté obrázky.

1. Zložte 2 svorky, potom vyťahnite 2 uzávery z vodného filtra.

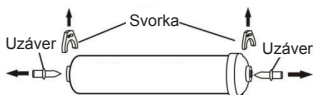

2. Úplne zasuňte vodovodné potrubie do vstupu a výstupu vodného filtra.

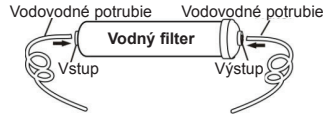

3. Nasuňte 2 svorky do správnej polohy tak, ako je uvedené na obrázku nižšie a uistite sa, či každá spona drží pevne vodovodné potrubie.

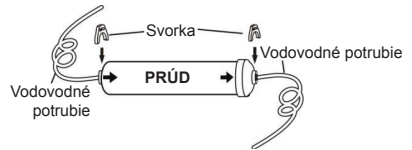

Pripojenie prívodného potrubia filtra k zdroju vody

Spojka s spätný ventil sú dodávané ako jeden diel. Mimochodom mali by ste použiť novú spojku a nie starú.

Naskrutkujte adaptér pevne na vhodnú 3/4" BSP vodovodnú prípojku a pomocou kľúča ho dotiahnite. Úplne nasuňte vodovodné potrubie na spätný ventil. Potom zasuňte sponu do inštaláčného balíka, ako je to zobrazené nižšie.

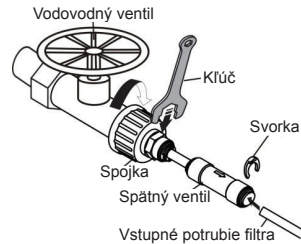

Poznámka:

- Po inštalácii filtra, otvorte prosím vodovodný ventil na naplnenie filtra v priebehu 5 minút pred použitím.

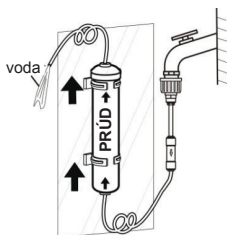

- Počiatočné tmavé zafarbenie vody je normálne.
- Vodovodné potrubie musí byť pripojené len k pitnej vode.
- Na zaistenie správnej prevádzky, si výrobnik ľadu vyžaduje tlak vody 207 ~ 689 Kpa.

Pripojenie výstupného potrubia filtra k chladničke

Výstupné potrubie vodného filtra by malo byť pripojené k vstupnému potrubiu chladničky pomocou dvojcestnej spojky. Vodovodné potrubie musí byť úplne zasunuté do stredu spojky, aby sa zabránilo úniku vody.

Vložte 2 svorky z inštaláčného balíčka, ako je to zobrazené na obrázku a uistite sa, či každá svorka drží potrubie.

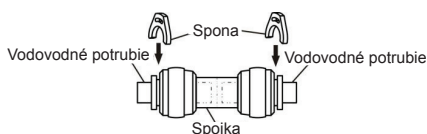

Otvorte vodovodný uzáver na naplnenie potrubia a skontrolujte, či nedochádza k únikom vody v oblasti spojok. V prípade akéhokoľvek druhu úniku vody, skontrolujte prosím, či je potrubie úplne zasunuté v mieste, kde spojka prepúšťa vodu. Ak nedochádza k únikom, nainštalujte ich prosím znovu a uistite sa, či je potrubie úplne zasunuté.

Poznámka:

- Po pripojení výstupného potrubia filtra ku chladničke (ako je zobrazené na obrázku nižšie), vypustite prosím niekoľko pohárov vody na prepláchnutie potrubia skôr, ako začnete spotrebič používať.

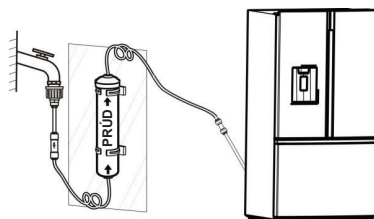

- Vodovodné potrubie by nemalo byť stlačené ťažkými predmetmi a nemalo byť veľmi ohnuté.

Varovanie!

- Po otvorení vodovodného uzáveru sa uistite, či nedochádza k žiadnemu úniku vody vo všetkých miestach spojov vodovodného potrubia. Ak sa vyskytujú úniky vody, ihneď zatvorte vodovodný uzáver a dotiahnite spojku alebo zasuňte potrubie úplne do spojky.
- Neťahajte vodovodné potrubie veľmi silno, mohlo by to poškodiť vodovodný systém.

Popis spotrebiča

1 pohľad na RF750N4ISF

- 1 Priehradka dvierok
- 2 Vertikálna časť priehradky
- 3 Dvierka chladničky
- 4 Pohyblivá polička
- 5 Priehradka pre ovocie a zeleninu
- 6 Multifunkčná zásuvka
- 7 Horná mraziaca zásuvka
- 8 Spodná mraziaca zásuvka
- 9 Nastaviteľná spodná nožička
- 10 Horný kryt
- 11 LED osvetlenie chladničky
- 12 Vodítko vertikálnej zábrany
- 13 Displej
- 14 Vzduchový kanálik
- 15 Sklenená polička
- 16 Kryt zásobníka
- 17 Servírovací podnos
- 18 Výrobník ľadu
- 19 Posuvný valček
- 20 Dávkovač vody
- 21 Dvierka chladničky
- 22 Dvierka mrazničky

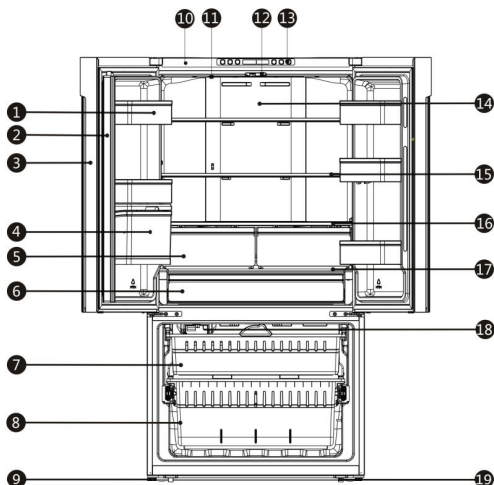

2 pohľad na RF750N4ISF

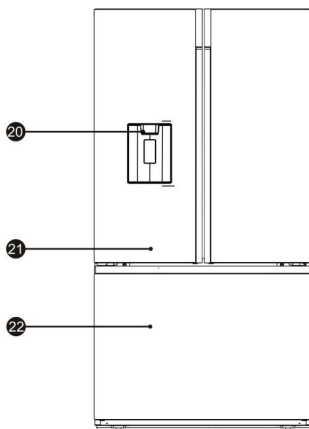

Poznámka:

- Z dôvodu neustálej úpravy našich výrobkov, sa môže vaša chladnička mierne líšiť od tej, ktorá je uvedená v tomto návode na obsluhu, ale jej funkcie a spôsoby používania zostávajú nezmenené.
- Pre dosiahnutie najlepšej energetickej účinnosti tohto spotrebiča umiestnite všetky priehradky, zásobníky a koše do ich pôvodnej pozície podľa vyššie uvedeného obrázku.

- ❶ Priehradka dverok
- ❷ Vertikálna časť priehradky
- ❸ Dvierka chladničky
- ❹ Priehradka pre ovocie a zeleninu
- ❺ Multifunkčná zásuvka
- ❻ Horná mraziaca zásuvka
- ❼ Spodná mraziaca zásuvka
- ❽ Nastaviteľná spodná nožička
- ❾ Horný kryt
- ❿ LED osvetlenie chladničky
- ⓫ Vodítko vertikálnej zábrany
- ⓬ Displej
- ⓭ Vzduchový kanálik
- ⓮ Sklenená polička
- ⓯ Kryt zásobníka
- ⓰ Servirovací podnos
- ⓱ Posuvný valček
- ⓲ Dvierka chladničky
- ⓳ Dvierka mrazničky

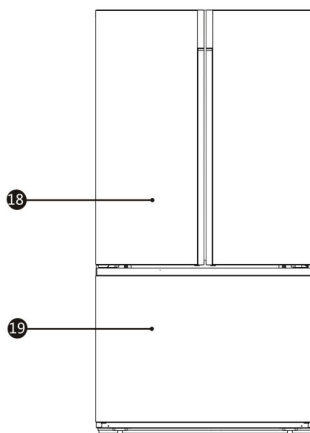
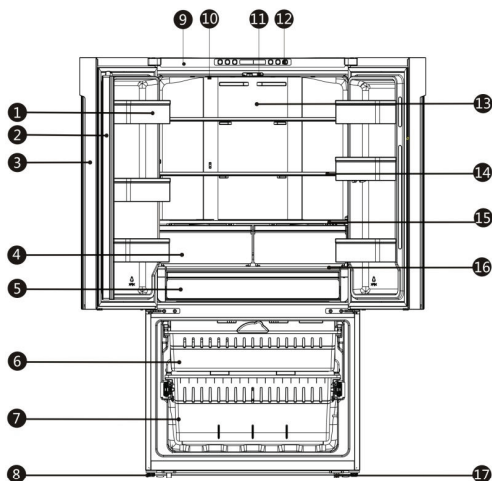

Poznámka:

- Z dôvodu neustálej úpravy našich výrobkov, sa môže vaša chladnička mierne líšiť od tej, ktorá je uvedená v tomto návode na obsluhu, ale jej funkcie a spôsoby používania zostávajú nezmenené.
- Pre dosiahnutie najlepšej energetickej účinnosti tohto spotrebiča umiestnite všetky priehradky, zásobníky a koše do ich pôvodnej pozície podľa vyššie uvedeného obrázku.

Zobrazenie ovládacích prvkov

Používajte svoj spotrebič podľa nasledujúcich pokynov. Ovládací panel na hornom kryte, ktorý je znázornený na obrázku nižšie, sa môže líšiť v závislosti od modelu.



Pri úplne prvom zapnutí spotrebiča, začne fungovať podsvietenie ikon na displeji. Ak nestlačíte žiadne tlačidlá alebo sú zatvorené dvierka, podsvietenie po uplynutí 60 sekúnd zhasne.

Ovládací panel pozostáva z dvoch oblastí týkajúcich sa teploty a jednej oblasti týkajúcej sa rozličných režimov.

Upozornenie!

Keď nastavíte teplotu, nastavíte priemernú teplotu pre celý chladiaci priestor. Teploty vo vnútri každého priestoru sa môžu líšiť od teplotných hodnôt zobrazených na paneli, v závislosti na tom, koľko potravín uskladníte a na tom, kde ich umiestnite. Vysoká alebo nízka teplota v miestnosti, môže taktiež ovplyvniť aktuálnu teplotu vo vnútri spotrebiča.



„Ovládanie výrobníka ľadu“

Toto tlačidlo ovláda výrobník ľadu. Môžete sa dotknúť tlačidla „Ice On“, na ovládanie výrobníka ľadu. Keď sa rozsvieti indikátor funkcie „Ice On“, výrobník ľadu je v prevádzke. Ak chcete výrobník ľadu vypnúť, dotknite sa opäť tlačidla „Ice On“.



„Super Freeze“

Ak chcete znížiť čas potrebný na zmrazenie výrobkov v mrazničke, dotknite sa tohto tlačidla, rozsvieti sa ikona rýchleho mrazenia „“ a zobrazí sa nastavenie teploty v mrazničke -24 °C.

Rýchle mrazenie dokáže rýchlo znížiť teplotu a zmraziť potraviny rýchlejšie, ako obvykle. Takto je možné zachovať oveľa viac vitamínov a živín čerstvých potravín a predĺžiť čerstvosť potravín.

Možnosť rýchleho mrazenia vám umožňuje zmraziť maximálne možné množstvo. Odporúčame vám najskôr ponechať spotrebič pracovať v priebehu 6 hodín. Rýchle mrazenie sa automaticky vypne po uplynutí 52 hodín a nastavenie teploty v mrazničke sa vráti späť na predchádzajúce nastavenie.

Keď je funkcia rýchleho mrazenia zapnutá, môžete ju vypnúť opätovným dotykom tlačidla „Super Freeze“. A keď vypnete napájanie spotrebiča, nedôjde k zachovaniu funkcie rýchleho mrazenia.



„Water Filter“

Vo všeobecnosti platí, že vodný filter by ste mali meniť každých 6 mesiacov, s cieľom zabezpečiť najvyššiu možnú kvalitu vody. Potom, ako chladnička vypustí približne 4500 litrov vody (s použitím vodného filtra približne každých 6 mesiacov), začne blikať ikona filtra „“, čo vás upozorní na potrebnú výmenu vodného filtra.

Úplne najskôr, budete musieť zakúpiť nový vodný filter. Nový filter si môžete zakúpiť u predajcu, od ktorého ste kúpili vašu chladničku, alebo v rámci popredajného servisného systému. Ešte predtým prosím skontrolujte, či je nový filter rovnakého typu, ako ten predchádzajúci, aby ho bolo možné správne použiť vo vašej chladničke.

Po výmene nového vodného filtra, stlačte a podržte tlačidlo „Ice On“ a „Super Freeze“ na 3 sekundy, čím blikanie vypnete. Keď vymeníte vodný filter, určité množstvo vody môže vytečť z filtra a potrubia. Vodu nechajte prosím vytečť do nádoby a utrite akýkoľvek únik vody, ktorý sa môže vyskytnúť.



„Ovládanie teploty mrazničky“

Môžete sa dotknúť ikony „Freezer“, na aktiváciu režimu na ovládanie teploty v mrazničke. Ak sa dotýkate tohto tlačidla nepretržite, teplota bude nastavená v nasledujúcom poradí.

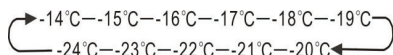

„Ovládanie teploty chladničky“

Môžete sa dotknúť tlačidla „Fridge“, na aktiváciu režimu na ovládanie teploty v chladničke. Ak sa dotýkate tohto tlačidla nepretržite, teplota bude nastavená v nasledujúcom poradí.

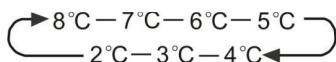

„Super Cool“

Ak chcete znížiť čas potrebný na zmrazenie výrobkov v chladničke, dotknite sa tohto tlačidla, rozsvieti sa ikona rýchleho chladenia „❄“ a zobrazí sa nastavenie teploty v chladničke 2 °C.

Rýchle chladenie sa automaticky vypne po uplynutí 3 hodín a nastavenie teploty v chladničke sa vráti späť na predchádzajúce nastavenie.

Keď je funkcia rýchleho chladenia zapnutá, môžete ju vypnúť opätovným dotykom tlačidla „Super Cool“. Keď chladničku vypnete, nezachová si funkciu rýchleho chladenia.



„Dovolenka“

Ak sa chystáte byť preč dlhšiu dobu, ako je to napríklad v prípade dlhšej dovolenky, alebo služobnej cesty, môžete aktivovať túto funkciu dotykom tlačidla „Holiday“ a rozsvieti sa ikona „🏠“. Ak je aktivovaná funkcia dovolenky, teplota v chladničke sa automaticky prepne na 15 °C a v mrazničke na -18 °C, čím sa minimalizuje spotreba elektrickej energie.

Keď je zapnutá funkcia dovolenky, môžete ju vypnúť opätovným dotykom „Holiday“ a ikona „🏠“ zhasne. Keď je zapnutá funkcia dovolenky, automaticky sa vypne výrobnik ľadu/rýchle mrazenie/rýchle chladenie. Chladnička zostane na nastavení, aké bolo v prípade vypnutia spotrebiča.

Poznámka:

- Neumiestňujte do chladničky žiadne potraviny v priebehu režimu „Holiday“, by došlo k ich rýchlemu pokazeniu.
- Po vypnutí funkcie dovolenky sa nastavenie teploty v chladničke vráti na predchádzajúce nastavenie.
- Ak sa pod tlačidlom zobrazí hlásenie „Power on/Off 3s“, môžete stlačením tohto tlačidla zapnúť alebo vypnúť svoj spotrebič. Stlačením na 3 sekundy sa po zaznení akustickej signalizácie sa spotrebič vypne alebo zapne.



„Power on/off“ (Voliteľné)

Stlačením tohto tlačidla môžete zapnúť alebo vypnúť svoj spotrebič.

Alarm

- Ak necháte dvierka chladničky alebo mrazničky otvorené na dlhšie ako 2 minúty, aktivuje sa akustický signál dvierok. V prípade spustenia alarmu otvorených dvierok, zaznie akustická signalizácia trikrát za minútu a automaticky sa zastaví o 8 minút neskôr.
- Na úsporu energie, neponechávajte prosím pri používaní spotrebiča otvorené dvierka na dlhší čas. Tento alarm je možné zrušiť zatvorením dvierok.

Použitie vášho spotrebiča

Táto časť vás oboznámi, so spôsobom používania väčšiny užitočných funkcií. Odporúčame vám, aby ste si ju prečítali pozorne skôr, ako začnete používať tento spotrebič. Funkcie sa môžu líšiť v závislosti od modelu.

1. Použitie priestoru chladničky

Chladiaci priestor je vhodný pre skladovanie zeleniny a ovocia. Potraviny vo vnútri spotrebiča by mali byť zabalené, aby nedošlo k strate vlhkosti alebo prenosu chutí na iné potraviny.

Upozornenie! Nikdy nezatvárajte dverka spotrebiča, ak sú priehradky, zásobníky alebo teleskopické koľajničky vysunuté. Môžete poškodiť tieto systémy alebo samotnú chladničku.

Sklenené poličky a regály dverok

Priestor chladničky je vybavený niekoľko sklenenými poličkami a niekoľkými rozličnými regálmi dverok, ktoré sú vhodné na skladovanie vajčiek, nápojov v plechovkách a vo fľašiach, ako aj balených potravín. Je možné ich umiestniť do rôznych výšok, v súlade s vašimi potrebami. Avšak, neumiestňujte veľmi veľa ťažkých vecí na tieto regály. Pred zdvihnutím priehradky z nej najskôr vyberte potraviny.

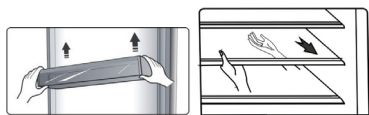

Poznámka: Všetky regály dverok a poličky je možné vybrať von, za účelom ich čistenia.

Pri vyberaní poličiek, ich jemne vytiahnite smerom dopredu, pokiaľ poličku nevyberiete úplne z jej drážok.

Ak chcete poličky vrátiť na ich miesto, skontrolujte či za nimi nie sú žiadne prekážky a jemne zatlačte poličku späť do pôvodnej polohy.

Zásuvky

Sú vhodné na skladovanie ovocia a zeleniny. A je možné ich vybrať von, za účelom čistenia.

Ak ich chcete vybrať, najskôr otvorte dverka do finálnej polohy. Potom zásuvku vytiahnite a vyklopte prednú časť zásobníka po miernom pohybe v danom smere.

Tesniaca platňa (voliteľná)

Tesniaca platňa môže čiastočne zabrániť desorpcii vody z priestoru pre ovocie a zeleninu. Na ovládanie vlhkosti v danom priestore, môžete posúvať posúvač.

Poznámka:

Veľmi veľa potravín v danom priestore môže mať vplyv na funkciu tesniacej platne.

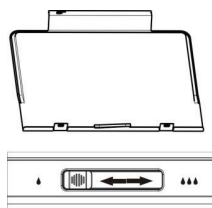

2. Použitie nápojového automatu (voliteľné)

Získanie studenej vody

Dávkovač vody sa nachádza na ľavých dverkách chladničky. Dajte svoj pohár na páčku dávkovača v odporúčanej polohe a zatlačte ju.



Poznámka:

- Netlačte páčku dávkovača smerom dopredu bez pohára, pretože by mohlo dôjsť k úniku vody z dávkovača.
- Neodsúvajte pohár hneď spod nápojového automatu po dávkovaní vody. Mali by ste počkať približne 2 alebo 3 sekundy, aby nedošlo k rozliatiu.
- Neťahajte za páčku smerom von, pretože by tak mohlo dôjsť k poškodeniu alebo prasknutiu pružiny páčky.
- Dávkovač nefunguje vtedy, ak nie sú dvierka zatvorené.
- Pri častom dávkovaní, pri dávkovaní veľkého množstva alebo prvom použití tejto funkcie, nemusí byť voda dostatočne studená. Počkajte prosím určitý čas, aby ste dosiahli príslušnú teplotu.

Jav zakalenia vody

Všetka voda dodávaná do chladničky preteká cez filter, ktorý je alkalický vodný filter. V procese filtrácie sa zvýši tlak vody, ktorá vytečie z filtra a voda sa tak nasýti kyslíkom a dusíkom. Keď táto voda vytečie vonku, tkaľ poklesne a dôjde k presýteniu kyslíkom a dusíkom, čo vedie k vzniku plynových bubliniek. Voda tak môže v dôsledku týchto kyslíkových bubliniek vyzerat' ako zahmlená alebo zakalená. Po niekoľkých sekundách, bude voda vyzerat' číro.

3. Použitie mraziaceho priestoru

Mraziaci priestor je vybavený hornou zásuvkou, spodnou zásuvkou a zásobníkom ľadu (voliteľný). Ak ich chcete vybrať, nájdite si na príslušnej strane tohto návodu pokyny k demontáži.

Automatický výrobnik ľadu (voliteľný)

Automatický výrobnik dokáže automaticky vyrábať ľad.

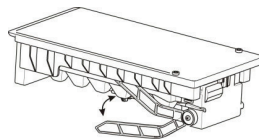
**Poznámka:**

- Keď výrobnik ľadu vysype ľad do zásobníka, akékoľvek zvuky, ktoré počujete, sú súčasťou štandardnej prevádzky.
- Ak nepoužijete ľad dlhší čas, ľad sa môže v zásobníku spojiť dohromady. Ak sa to stane, vyberte prosím všetok ľad a vyprázdňte zásobník.
- Ak sa chystáte na dlhšiu dovolenku, alebo služobnú cestu a nebudete môcť používať dlhší čas dávkovače ľadu, zatvorte prosím vodovodný uzáver, na zabránenie únikov vody.
- Prvé dávky ľadu vyrobeného výrobnikom ľadu nie je možné použiť na konzumáciu, pretože ľad nie je požívateľný.
- Vo výrobniku ľadu nie je možné skladovať nádoby s vodou, pretože by mohli prasknúť.

Varovanie!

Nedovoľte deťom, aby sa vešali na dávkovač, ani sa nedotýkali výrobníka ľadu. Mohlo by to spôsobiť poranenie.

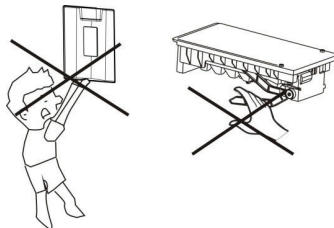

Starostlivosť a čistenie

Z hygienických dôvodov, je potrebné pravidelne čistiť spotrebič (vrátane vonkajších a vnútorných doplnkov) najmenej jedenkrát za dva mesiace.

Upozornenie!

Spotrebič nesmie byť v priebehu čistenia pripojený k elektrickej sieti. Hrozí nebezpečenstvo úrazu elektrickým prúdom! Pred čistením, vypnite spotrebič a odpojte zástrčku napájacieho kábla od elektrickej zásuvky.

Čistenie vonkajšej časti

Na zachovanie dobrého vzhľadu vášho spotrebiča, by ste ho mali pravidelne čistiť.

- Vodu naneste na čistiaci tkaninu, namiesto toho, aby ste ju naniesli priamo na povrch spotrebiča. To pomáha pri zaistení rovnomerného nanosenia vlhkosti na povrch spotrebiča.
- Dvierka, rukoväte a povrch skrinky spotrebiča vyčistite pomocou jemného čistiaceho prostriedku, ktorý potom utrite mäkkou tkaninou.

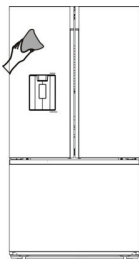

Upozornenie!

- Nepoužívajte na čistenie ostré predmety, pretože by mohli poškríbať povrch spotrebiča.
- Nepoužívajte na čistenie riedidlo, čistiaci prostriedok na autá, Clorox, éterický olej, abrazívne čistiace prostriedky alebo organické rozpúšťadlá, ako je benzén. Môžu poškodiť povrch spotrebiča a spôsobiť požiar.

Čistenie vnútorného priestoru

Vnútorný priestor spotrebiča by ste mali čistiť pravidelne. Čistenie bude oveľa jednoduchšie vtedy, keď je stav zásob potravín nízky. Vnútorný priestor chladničky s mrazničkou vyčistite pomocou slabého roztoku jedlej sódy a potom ho opláchnite teplou vodou a vyžmýkanou špongiou alebo tkaninou. Pred nasadením priehradiek a košov ich dôkladne vysušte. Dôkladne vysušte všetky povrchy a vyberateľné diely skôr, ako ich na pôvodné miesto.

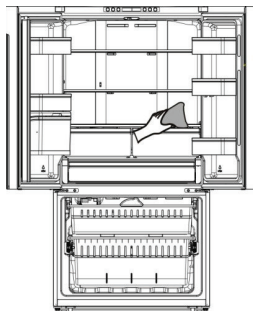

Aj keď sa tento spotrebič rozmrazuje automaticky, vrstva námrazy sa môže vyskytnúť na vnútorných stenách priestoru mrazničky, ak pri častom alebo veľmi dlhom otvorení dvierok mrazničky. Ak je vrstva námrazy veľmi hrubá, zvolte čas, keď je mraznička takmer prázdna a postupujte nasledujúcim spôsobom:

1. Povyberajte potraviny a príslušenstvo, odpojte spotrebič od elektrickej siete a ponechajte dvierka otvorené. Dôkladne vetrajte miestnosť, aby ste urýchlili proces rozmrazovania.
2. Keď je rozmrazovanie dokončené, vyčistite vašu mrazničku tak, ako je to popísané vyššie.

Varovanie!

Na odstraňovanie námrazy z priestoru mrazničky, nepoužívajte ostré predmety. Až potom, keď je vnútorný priestor úplne suchý, by mal byť spotrebič opäť zapnutý a pripojený späť k elektrickej zásuvke.

Čistenie tesnenia dvierok

Dávajte pozor, aby boli tesnenia dvierok čisté. Prilepené potraviny a nápoje, môžu spôsobiť prilepenie tesnenia ku skrinke spotrebiča a pri otvorení dvierok môže dôjsť k ich odtrhnutiu. Umyte tesnenie jemným čistiacim prostriedkom a teplou vodou. Po čistení, povrch dôkladne vyutierajte a vysušte.

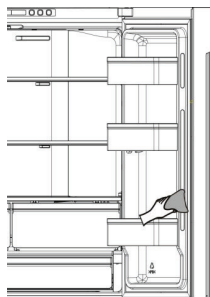

Upozornenie! Až potom, ako sú tesnenia dvierok úplne suché, by mal byť spotrebič zapnutý.

Výmena LED svetla

Varovanie: LED svetlo musí vymieňať kompetentná osoba. Ak je LED svetlo poškodené, vykonajte nižšie uvedené kroky:

1. Odpojte váš spotrebič od elektrickej siete.
2. Zdvihnutím smerom hore a vytlačením smerom vonku vyberte kryt LED svetla.
3. Uchopte kryt LED svetla jednou rukou a druhou rukou ho vytiahnite sú súčasným zatlačením západky.
4. Vymeňte LED svetlo a zaistite ho správne na mieste a vráťte kryt svetla na svoje miesto.

Užitočné rady a tipy

Tipy týkajúce sa úspory energie

Odporúčame vám, aby ste postupovali podľa nižšie uvedených tipov na úsporu energie.

- Pokúste sa vyhnúť ponechaniu dvierok otvorených dlhší čas, aby ste znížili spotrebu energie.
- Uistite sa, či je tento spotrebič v dostatočnej vzdialenosti od akýchkoľvek zdrojov tepla (priame slnečné žiarenie, elektrická rúra alebo sporák atď.)
- Nenastavujte nižšiu teplotu chladenia, ak je to potrebné.
- Neskladujte v spotrebiči teplé potraviny alebo odparujúce sa kvapaliny.
- Umiestnite spotrebič do dobre vetranej miestnosti, bez vlhkosti. Pozrite si prosím kapitolu, ktorá sa venuje inštalácii vášho nového spotrebiča.
- V prípade že grafické znázornenie uvádza správnu kombináciu pre zásuvky, zásobníky a poličky, neupravujte túto kombináciu, pretože je navrhnutá tak, aby bola dosiahnutá najúčinnějšía konfigurácia úspory energie.

Tipy pre chladenie čerstvých potravín

- Nekladte horúce pokrmy priamo do chladničky alebo mrazničky, lebo sa zvýši vnútorná teplota, čo má za následok intenzívnejšiu činnosť kompresora a zvýšenie spotreby elektrickej energie.
- Potraviny zakryte alebo zabaľte, predovšetkým vtedy, ak majú výraznú chuť.
- Potraviny umiestnite správne tak, aby mohol okolo nich voľne prúdiť vzduch.

Tipy pre chladenie

- Mäso (všetky druhy) zabalené potravinárskej fólii: zabaľte a umiestnite na sklenenú poličku nad priehradku na ovocie a zeleninu. Vždy dodržiavajte dobu skladovania potravín a použite termíny odporúčané výrobcom.
- Varené jedlo, studené misy, atď.: Tieto pokrmy by mali byť zakryté a môžu byť umiestnené na ktorejkoľvek poličke.
- Ovocie a zelenina: Tieto potraviny by mali byť uložené v dodávanej špeciálnej priehradke.

- Maslo a syr: Tieto položky by mali byť zabalené vo vzduchotesnej fólii alebo plastovej fólii.
- Fľaše mlieka: Fľaše by mali mať veko a mali by byť uložené v regáloch na dvierkach.

Tipy pre mrazenie

- Pri prvom spustení spotrebiča, alebo po určitom čase bez používania, nechajte spotrebič pracovať najmenej 2 hodiny s najväčším nastavením, skôr ako vložíte do priestoru potraviny.
- Pripravte si potraviny v malých porciách, aby mohlo dôjsť k ich rýchlemu a úplnému zmrazeniu a následne bolo možné rozmraziť len potrebné množstvo potravín.
- Zabaľte potraviny do hliníkovej fólie alebo polyetylénovej potravinárskej fólie, ktorá je vzduchotesná.
- Nedovoľte, aby sa čerstvé, nezmrazené potraviny dotýkali potravín, ktoré sú už zmrazené, aby sa zabránilo nárastu teploty zmrazených potravín.
- Ak sú zmrazené produkty konzumované ihneď po ich vybratí z priestoru mrazničky, môže s najväčšou pravdepodobnosťou dôjsť k popáleniu kože mrazom. Odporúča sa označiť každé zmrazené balenie názvom a dátumom zmrazenia, aby ste mohli zaistiť sledovanie doby skladovania.
- Odporúča sa označiť každé zmrazené balenie názvom a dátumom zmrazenia, aby ste mohli zaistiť sledovanie doby skladovania.

Tipy pre skladovanie zmrazených potravín

- Uistite sa, či boli zmrazené potraviny správne uskladnené predajcom potravín.
- Už rozmrazené potraviny, sa budú rýchlo kaziť a nemali by byť opätovne zmrazené. Nepresahujte dobu skladovania určenú výrobcom potravín.

Vypnutie vášho spotrebiča

Ak je potrebné vypnúť spotrebič na dlhšiu dobu, mali by ste dodržať nasledujúce kroky, aby nedošlo k tvorbe plesní v spotrebiči.

1. Povyberajte všetky potraviny.
2. Odpojte zástrčku napájacieho kábla z elektrickej zásuvky.
3. Dôkladne vyčistite a vysušte vnútorný priestor spotrebiča.
4. Zaisťte mierne pootvorenie všetkých dvierok spotrebiča, na umožnenie prúdenia vzduchu.

Odstránenie možných problémov

Ak dochádza k problémom s vaším spotrebičom, alebo sa domnievate, že spotrebič nefunguje správne, môžete vykonať niekoľko jednoduchých krokov skôr, ako zavoláte servis. Pozrite sa prosím nižšie. Skôr ako budete kontaktovať servis, môžete uskutočniť niektoré jednoduché kontroly z tejto časti.

Varovanie! Nesnažte sa opravovať spotrebič sami. Ak problém pretrváva aj potom, ako vykonáte nižšie uvedené kroky, kontaktujte kvalifikovaného elektrikára, autorizované servisné stredisko alebo predajňu, v ktorej ste si tento spotrebič zakúpili.

Varovanie! Výstražné upozornenie týkajúce sa uväznenia detí sú uvedené buď v prevádzkových pokynoch alebo v návode na obsluhu a údržbu, ktorý je dodávaný s každou chladničkou.

NEBEZPEČENSTVO: Riziko uväznenia detí. Skôr ako vyhodíte svoju starú chladničku alebo mrazničku:

- Zložte dvierka.
- Nechajte poličky na svojom mieste, aby nemohli deti ľahko vliezť dnu.

Problém	Možná príčina a riešenie
Spotrebič nefunguje správne	Skontrolujte, či je napájací kábel správne pripojený k elektrickej zásuvke.
	Skontrolujte poistku alebo obvod vášho zdroja napájania, v prípade potreby ju vymeňte.
	Okolité teplota je veľmi nízka. Skúste nastaviť teplotu vnútorného priestoru na nižšiu úroveň, aby ste vyriešili tento problém.
	Je normálne, že mraznička nefunguje počas cyklu automatického odmrazovania alebo krátky čas po zapnutí spotrebiča, pre ochranu kompresora.
Cítiť zápach z vnútorných priestorov	Môže byť potrebné vyčistiť vnútorný priestor.
	Niektoré potraviny, nádoby alebo obaly spôsobujú zápach.
Spotrebič spôsobuje hluk	Nižšie uvedené zvuky sú úplne normálne: <ul style="list-style-type: none"> • Hluk pracujúceho kompresora. • Zvuk pohybu vzduchu z malého motora ventilátora v priestore chladničky alebo iných priestoroch. • Zurčanie podobné vriacej vode. • Praskanie počas automatického odmrazovania. • Zvuk cvakania pred spustením kompresora. • Klikanie pri dávkovaní vody. • Hlučný motor pri dávkovaní ľadu.

Problém	Možná příčina a řešení
Spotřebič spôsobuje hluk	Iné nezvyčajné zvuky sú spôsobené nižšie uvedenými príčinami a môže byť potrebné, aby ste vykonali kontrolu a prijali opatrenia: Skrinka spotrebiča nie je vyrovnaná. Zadná strana spotrebiča sa dotýka steny. Fľaše alebo nádoby spadli alebo sa kotúľajú.
Motor pracuje nepretržite	Je bežné, ak je často počuť zvuk motora, keď bude potrebné jeho spustenie pri viacerých z nasledujúcich okolností: <ul style="list-style-type: none"> ● Nastavenie teploty je nižšie, ako je to potrebné. ● Do spotrebiča bolo nedávno vložené veľké množstvo teplých potravín. ● Teplota okolo spotrebiča je veľmi vysoká. ● Dvierka sú veľmi dlho alebo veľmi často otvorené. ● Po inštalácii spotrebiča alebo ak bol spotrebič dlhší čas vypnutý.
Vo vnútornom priestore sa vyskytla vrstva námrazy	Skontrolujte, či nie sú výstupy vzduchu zablokované potravinami a zaistite, aby boli potraviny umiestnené v spotrebiči tak, aby bolo zabezpečené dostatočné vetranie. Uistite sa, či sú dvierka úplne zatvorené. Na odstránenie námrazy, si prosím pozrite kapitolu „Čistenie a údržba“.
Teplota vo vnútri spotrebiča je veľmi vysoká	Možno ste nechali dvierka ponechané otvorené veľmi dlho alebo veľmi často; alebo dvierka zostali otvorené kvôli nejakej prekážke; alebo je spotrebič umiestnený s nedostatkom miesta okolo neho, za ním a nad ním.
Teplota vo vnútri spotrebiča je veľmi nízka	Zvýšte teplotu podľa popisu v kapitole „Zobrazenie ovládacích prvkov“.
Dvierka sa nedajú zatvoriť ľahko	Skontrolujte, či je horná časť chladničky naklonená dozadu o 10 - 15 mm, aby sa dvierka mohli zatvárať samé, alebo či sa vo vnútri nenachádza nič, čo by bránilo zatváraníu dvierok.
Nesvieti svetlo.	<ul style="list-style-type: none"> ● LED svetlo môže byť poškodené. V časti s popisom údržby a čistenia, si pozrite postup výmeny LED svetla. ● Riadiaci systém deaktivoval svetlo z dôvodu dlhodobého otvorenia dvierok, zatvorte a opäť otvorte dvierka pre aktiváciu svetla.
Ľad nie je dávkovaný	<ul style="list-style-type: none"> ● Počkali ste 12 hodiny po inštalácii vodovodného potrubia, skôr ako sa začal vyrábať ľad? Ak nie je dostatočne nízka teplota, výroba ľadu môže trvať dlhšie, ako je tomu pri prvej inštalácii. ● Je pripojené vodovodné potrubie a je otvorený vodovodný uzáver? ● Nezastavili ste funkciu výroby ľadu manuálne? Uistite sa, či nie je nastavený režim ľadu. ● Nie je v zásobníku ľadu alebo v podávači ľadu výrobníka ľadu zablokovaný nejaký kúsok ľadu? ● Nie je tlak vody nižší ako 30 psi? Nainštalujte posilňovacie čerpadlo na kompenzáciu nízkeho tlaku. ● Nie je teplota v mrazničke veľmi vysoká? Skúste nastaviť nižšiu teplotu v mrazničke. ● Ak nie je dodané množstvo väčšie? Počkajte prosím najmenej 90 minút.

Problém	Možná príčina a riešenie
Nefunguje automat na výdaj vody	<ul style="list-style-type: none"> • Je pripojené vodovodné potrubie a je otvorený vodovodný uzáver? • Nie je vodovodné potrubie zatlačené alebo zalomené? Skontrolujte, či je vodovodné potrubie voľné a bez akýchkoľvek prekážok. • Nedošlo k zamrznutiu nádoby na vodu z dôvodu veľmi nízkej teploty v chladničke? Skúste zvoliť nastavenie vyššej teploty na paneli displeja. • Skontrolujte, či je filter správne nainštalovaný. Ak nie je nainštalovaný správne, automat na výdaj vody nemusí fungovať.
V chladničke počujete bublať vodu	Ide o normálny jav. Bublanie spôsobuje cirkulácia chladiacej kvapaliny v chladničke.

Likvidácia starého spotrebiča

Tento spotrebič sa nesmie likvidovať spoločne s bežným domácim odpadom.

Obalové materiály

Obalové materiály so symbolom recyklácie, je možné recyklovať. Obaly vyhodte do príslušného zberného kontajnera, za účelom ich recyklácie.

Pred likvidáciou spotrebiča

1. Vytiahnite zástrčku napájacieho kábla z elektrickej zásuvky.
2. Odrežte napájací kábel a zbavte sa ho spolu s jeho zástrčkou.

Varovanie! Chladničky v izolácii obsahujú chladivo a chladiace plyny. Chladivo a chladiace plyny musia byť likvidované odborne, pretože môžu spôsobiť poranenie očí alebo vznietenie. Pred vykonaním správnej likvidácie sa uistite, či nie je potrubie chladiaceho okruhu poškodené.

	Správna likvidácia tohto výrobku
	<p>Toto označenie znamená, že tento výrobok nesmie byť likvidovaný spolu ostatným domovým odpadom v celej EÚ. Aby sa zabránilo možnému poškodeniu životného prostredia alebo ľudského zdravia nekontrolovanou likvidáciou odpadu, zodpovedne ho recyklujte, za účelom udržateľného využívania druhotných surovín. Ak chcete vrátiť použité zariadenie, použite prosím systém zberu a recyklácie, alebo sa obráťte na predajcu, od ktorého ste výrobok zakúpili. V týchto zariadeniach je možné tento výrobok ekologicky bezpečne recyklovať.</p>

Aby ste zabránili kontaminácii potravín, Dodržiavajte nasledujúce pokyny.

Dlhé otvorenie dverí chladničky môže spôsobiť výrazné zvýšenie teploty v jednotlivých priehradkách.

- Pravidelne čistite povrchy, ktoré prichádzajú do kontaktu s potravinami a odmrázovacími systémami.
- Surové mäso a ryby skladujte vo vhodných nádobách v chladničke tak, aby neboli v kontakte s inými potravinami.
- Dvojhviezdičková mraziaca priehradka je vhodná na skladovanie zmrazených potravín, skladovanie alebo výrobu zmrzliny a výrobu ľadových kociek.
- Jedno-, dvoj- a trojhviezdičkové priehradky nie sú vhodné na zmrazovanie čerstvých potravín.

Priehradka	Typ priehradky	Cieľová teplota [°C]	Vhodné potraviny
1	chladnička	+2~+8	Vajíčka, varené potraviny, balené potraviny, ovocie a zelenina, mliečne výrobky, koláče, nápoje a iné potraviny, ktoré nie sú vhodné na zmrazovanie.
2	(***)*-mraznička	≤-18	Morské plody (ryby, krevety, mäkkýše), sladkovodné ryby a mäsové výrobky (odporúčaná čas uchovania je 3 mesiace - nutričné hodnoty a chuť sa časom zhoršujú), vhodné na mrazenie čerstvých potravín.
3	***-mraznička	≤-18	Morské plody (ryby, krevety, mäkkýše), sladkovodné ryby a mäsové výrobky (odporúčaná čas uchovania je 3 mesiace - nutričné hodnoty a chuť sa časom zhoršujú), nevhodné na zmrazovanie čerstvých potravín.
4	**_-mraznička	≤-12	Morské plody (ryby, krevety, mäkkýše), sladkovodné ryby a mäsové výrobky (odporúčaná čas uchovania je 2 mesiace - nutričné hodnoty a chuť sa časom zhoršujú), nevhodné na zmrazovanie čerstvých potravín.
5	*-mraznička	≤-6	Morské plody (ryby, krevety, mäkkýše), sladkovodné ryby a mäsové výrobky (odporúčaná čas uchovania je mesiac - nutričné hodnoty a chuť sa časom zhoršujú), nevhodné na zmrazovanie čerstvých potravín.

6	0 hviezdíček	-6 ~ 0	Čerstvé bravčové mäso, hovädzie mäso, ryby, kurča, niektoré balené potraviny atď. (Odporúča sa skonzumovať v ten istý deň, ale najneskôr do 3 dní). Balené / čiastočne spracované potraviny (nezmrazené potraviny).
7	chladenie	-2~+3	Čerstvé / mrazené bravčové, hovädzie, kuracie mäso, sladkovodné ryby, atď. (uschovajte maximálne 7 dní pri teplote pod 0 °C. Pri teplote nad 0 °C sa odporúča konzumácia ten istý deň, alebo najneskôr do 2 dní). Morské plody (pri teplote nižšej ako 0 °C skladujte maximálne 15 dní, neodporúča sa skladovať pri teplote nad 0 °C)
8	čerstvé jedlo	0~+4	Čerstvé bravčové mäso, hovädzie mäso, ryby, kuracie mäso, varené jedlá atď. (Odporúča sa konzumovať v ten istý deň, ale najneskôr do 3 dní)
9	víno	+5~+20	Červené víno, biele víno, šumivé víno atď.

Poznámka: rôzne potraviny skladujte podľa typu priehradky alebo cieľovej skladovacej teploty zakúpených potravín.

- Ak chladničku nebudete dlhší čas používať, vypnite ju, rozmrazte, vyčistite, osušte a nechajte dverka otvorené, aby sa zabránilo tvorbe plesní v priestore chladničky.

Čistenie dávkovačov vody (špeciálne pre modely s dávkovačmi vody):

- Vyčistite nádržky na vodu, ak neboli použité viac 48 hodín; prepláchnite potrubie prívodu vody, ak voda nebola čerpaná viac ako 5 dní.

VÝSTRAHA! Potraviny musia byť pred vložením do chladničky zabalené do vreciek a tekutiny musia byť zabalené vo fľašiach alebo v uzatvorených nádobách.

Hisense

life reimagined