

Hisense

life reimagined

NAVODILO ZA UPORABO

Pred uporabo aparata natančno preberite navodila za uporabo in jih shranite na varnem za kasnejšo uporabo.

Slovenščina

Kazalo

Varnost in opozorila.....	2
Namestititev aparata	7
Opis aparata	9
Prikaz upravljalnih elementov.....	10
Uporaba vašega aparata.....	14
Vzdrževanje in čiščenje.....	19
Koristni nasveti in namigi.....	21
Odpravljanje težav.....	23
Odstranitev starega aparata.....	25



Varnost in opozorila

Zaradi vaše varnosti in zagotovitve pravilne uporabe pred postavitvijo in prvo uporabo natančno preberite ta navodila, vključno z vsemi nasveti in opozorili. Da bi se izognili nepotrebnim napakam in nesrečam, je pomembno, da so vsi, ki aparat uporabljajo, seznanjeni z njegovim delovanjem in varnostnimi funkcijami. Navodila shranite in jih priložite aparatu v primeru selitve ali prodaje, da se lahko vsak, ki ga uporablja skozi njegovo življenjsko dobo, ustrezno pouči o uporabi in varnostnih postavkah. Zaradi varovanja življenja in lastnine upoštevajte opozorila, navedena v teh navodilih, ker proizvajalec ne prevzema odgovornosti za škodo, ki nastane zaradi opustitve le-teh.

Varnost otrok in ranljivih oseb

• V skladu z EN standardom

Ta izdelek lahko uporabljajo otroci od 8 leta starosti naprej. Osebe z zmanjšanimi fizičnimi, zaznavnimi in psihičnimi sposobnostmi ali osebe brez izkušenj in poznavanja izdelka lahko izdelek uporabljajo, če so pod nadzorom ali če dobijo ustrezna navodila za uporabo izdelka na varen način in če razumejo nevarnosti, povezane z uporabo le-tega. Pazite, da se otroci ne igrajo s tem izdelkom. Otroci ne smejo čistiti ali vzdrževati izdelka brez nadzora.

V skladu z IEC standardom

Tega aparata naj ne uporabljajo osebe (tudi otroci) z zmanjšanimi fizičnimi, zaznavnimi in psihičnimi sposobnostmi. Uporabniki brez izkušenj in poznavanja aparata ali osebe, ki nimajo ustreznih navodil za uporabo aparata, morajo aparat uporabljati pod nadzorom osebe, ki je odgovorna za njihovo varnost.

- Vsa embalaža naj bo izven dosega otrok zaradi možnosti zadušitve.
- Ko nameravate odstraniti rabljen aparat, izvlecite vtič iz vtičnice, odrežite priključno vrvico (čim bliže aparatu) in snemite vrata, da otrok med igranjem ne more poškodovati električni udar ter da se ne morejo zapreti v aparat.
- V primeru, da bo ta aparat, ki ima magnetno tesnilo, nadomestil starejši aparat, ki ima vzmetno ključavnico (zapah) na vratih ali pokrovu, ključavnico onesposobite, preden ga odpeljete. Tako aparat ne more postati smrtno nevarna past za otroke.

Splošna varnost



- **OPOZORILO** - Ta aparat je namenjen uporabi v gospodinjstvu in podobnim uporabam, kot so na primer:
 - kuhinje za osebje v trgovinah, pisarnah in drugih delovnih okoljih,
 - kmetije in gostje v hotelih, motelih in drugih stanovanjskih okoljih,
 - prenočišča z zajtrkom,
 - gostinske in podobne neprofesionalne uporabe.
- **OPOZORILO** - V tem aparatu ne shranjujte eksplozivnih snovi, kot so aerosoli z vnetljivim potisnim plinom.
- **OPOZORILO** - V primeru, da je poškodovana priključna vrvica, jo lahko zamenja le proizvajalec, njegov servisni zastopnik ali ustrezno usposobljena oseba; le na ta način se izognete morebitni nevarnosti.
- **OPOZORILO** - Odprtine za zračenje v ohišju aparata ali v vgradnem elementu naj ostanejo neovirane.
- **OPOZORILO** - Ne uporabljajte mehanskih ali drugih sredstev za pospeševanje postopka odtajanja, razen tistih, ki jih priporoča proizvajalec.
- **OPOZORILO** - Pazite, da ne poškodujete napeljave za hladilno sredstvo.
- **OPOZORILO** - V notranjosti aparata ne uporabljajte električnih naprav, razen tistih, ki jih priporoča proizvajalec aparata.
- **OPOZORILO** - Hladilno in izolacijsko penilno sredstvo sta vnetljiva. Zaradi tega lahko aparat oddate le na pooblaščen odlagališče odpadkov. Ne izpostavljajte ga ognju.
- **OPOZORILO** - Pri postavitvi aparata pazite, da priključna vrvica ni zataknjena ali poškodovana.
- **OPOZORILO** - Na zadnjo stran aparata ne nameščajte prenosnih vtičnic ali prenosnih napajalnikov.

Zamenjava žarnic

- OPOZORILO - Uporabnik ne sme sam zamenjati žarnic! V primeru okvarjene žarnice se obrnite na center za pomoč uporabnikom.

To opozorilo velja le za hladilnike, ki so opremljeni z žarnico.

Hladilno sredstvo

V hladilni napeljavi aparata je hladilno sredstvo izobuten (R600a), tj. zemeljski plin, ki je okolju prijazen, a vnetljiv. Med transportom in vgradnjo aparata zagotovite, da se ne poškodujejo deli napeljave za hladilno sredstvo. Hladilno sredstvo (R600a) je vnetljivo.

- OPOZORILO - Hladilniki vsebujejo hladilno sredstvo in pline v izolaciji. Hladilno sredstvo in pline je potrebno strokovno odstraniti, ker lahko povzročijo poškodbe oči ali vžig. Pred pravilno odstranitvijo zagotovite, da cevi hladilne napeljave niso poškodovane.



POZOR: Nevarnost požara/vnetljivi materiali

V primeru, da je hladilna napeljava poškodovana:

- Ne prižigajte ognja ali virov vžiga.
- Dobro prezračite prostor, kjer stoji aparat.

Spreminjanje specifikacij ali aparata na kakršen koli način je nevarno. Vsaka poškodba priključne vrvice lahko povzroči kratek stik, požar in/ali električni udar.



Električna varnost

1. Priključne vrvice ni dovoljeno podaljševati.
2. Preverite, da vtič ni zdrobljen ali poškodovan. Zdrobljen ali poškodovan vtič se lahko pregreje in povzroči požar.
3. Omrežni vtič aparata mora biti dostopen.
4. Ne vlecite za priključno vrvico.
5. Če je omrežna vtičnica zrahljana, vanjo ne vstavljajte vtiča, ker obstaja nevarnost električnega udara ali požara.
6. Aparat ne sme delovati brez pokrova notranje žarnice za osvetlitev.
7. Hladilnik je lahko priključen na enofazni izmenični tok 220~240 V/50 Hz. V primeru, da je nihanje napetosti v omrežju tako visoko, da napetost presega

zgornje območje, iz varnostnih razlogov na hladilniku uporabite izmenični avtomatski regulator napetosti. Hladilnik mora biti priključen na svojo varnostno vtičnico, in ne na skupno vtičnico z drugimi električnimi aparati. Vtič se mora prilegati v vtičnico in imeti ozemljilni vod.

Vsakodnevna uporaba

- V aparatu ne shranjujte vnetljivih plinov ali tekočin. Obstaja nevarnost eksplozije.
- V aparatu ne uporabljajte nobenih električnih naprav (npr. električni aparati za pripravo sladoleda, mešalniki itd.).
- Da aparat izklopite, vedno potegnite vtič iz omrežne vtičnice, ne vlecite za priključno vrvico.
- Ne postavljajte vročih predmetov v bližino plastičnih delov tega aparata.
- Hrane ne postavljajte neposredno ob odvod zraka na hrbtni steni.
- Tovarniško zamrznjeno hrano shranjujte v skladu z navodili proizvajalca zamrznjene hrane. Natančno se držite priporočil proizvajalca aparata glede shranjevanja. Glejte ustrezna navodila za shranjevanje.
- V zamrzovalni prostor ne postavljajte gaziranih pijač, ker ustvarjajo pritisk v embalaži in lahko eksplodirajo ter poškodujejo aparat.
- Zmrznjena hrana lahko povzroči ozeblino, če bi jo zaužili takoj potem, ko jo vzamete iz zamrzovalnika.
- Aparata ne izpostavljajte neposredni sončni svetlobi.
- Gorečih sveč, svetilk in podobnega z odprtim ognjem ne postavljajte v bližino aparata, da se le-ta ne vname.
- Aparat je namenjen shranjevanju živil in/ali pijač v običajnem gospodinjstvu, kot je opisano v teh navodilih. Aparat je težak. Pazite, ko ga premikate.
- Ne odstranjujte in ne dotikajte se predmetov v zamrzovalnem prostoru z mokrimi/vlažnimi rokami, ker si lahko poškodujete kožo ali dobite ozeblino.
- Ne stojte na podnožju, predalih, vratih itd. in ne uporabljajte jih za oporo.
- Zamrznjene hrane, ki se odtali, ne smete ponovno zamrzniti.
- Ne jejte sladoleda ali ledenih kock takoj, ko jih vzamete iz zamrzovalnika, ker lahko dobite ozeblino v ustih ali na ustnicah.
- Ne prenapolnite vratnih polic in ne dajajte preveč hrane v posode za zelenjavo, da hrana ne pade iz hladilnika ali povzroči poškodbe oseb ali škodo na aparatu.

Previdno

Vzdrževanje in čiščenje

- Pred vzdrževanjem izklopite aparat in izvlecite vtič iz omrežne vtičnice.
- Aparata ne čistite s kovinskimi predmeti, parnim čistilnikom, eteričnimi olji, organskimi topili ali grobimi čistilnimi sredstvi.
- Za odstranjevanje zmrzali z aparata ne uporabljajte ostrih predmetov. Uporabite plastično strgalo.

Namestitev - Pomembno!

- Pri električni priključitvi natančno upoštevajte navodila iz tega priročnika. Odstranite embalažo in se prepričajte, da aparat ni poškodovan.
- Poškodovanega aparata ne priključujte na električno omrežje. O morebitnih poškodbah takoj obvestite prodajalca. V tem primeru shranite tudi embalažo.
- Priporočamo, da počakate vsaj štiri ure, preden aparat priključite, da olje steče nazaj v kompresor.
- Zagotovite ustrezno kroženje zraka okrog aparata, v nasprotnem primeru lahko pride do pregrevanja. Upoštevajte navodila za vgradnjo, kjer je pojasnjeno, kako zagotoviti ustrezno zračenje.
- Če je le mogoče, naj hrbtna stran aparata ne bo preblizu zida, da se ga ne dotikajo segreti deli ali da se le-ti ne zataknejo (kompresor, kondenzator), da preprečite tveganje za požar. Upoštevajte navodila za postavitve.
- Aparat ne sme stati v bližini radiatorjev ali štedilnikov.
- Vtič mora biti dostopen tudi po vgradnji aparata.

Servis

- Kakršen koli poseg na električnih sestavnih delih lahko opravi samo ustrezno usposobljen električar ali pristojna oseba.
- Za servisiranje aparata se obrnite na pooblaščen servisni center. Uporabljeni so lahko le originalni nadomestni deli.
 - 1) Če ima aparat funkcijo proti nabiranju ledu (Frost Free).
 - 2) Če ima aparat zamrzovalni prostor.Opomba: Otroci, stari od 3 do 8 let, lahko polnijo in praznijo hladilne aparate. (To velja samo za regijo EU.)

Namestitev aparata

Pred prvo uporabo aparata morate biti seznanjeni z naslednjimi nasveti.

Zračenje aparata

Da bi izboljšali učinkovitost hladilnega sistema in varčevali z energijo, je bistvenega pomena, da se zagotovi dobro prežračevanje okrog naprave za odvajanje toplote. Zato pustite dovolj prostora okrog aparata za zagotovitev ustreznega zračenja.

Priporočilo: Priporočeno je, da pustite vsaj 50-70 mm odmik od zadnje stene, vsaj 100 mm od vrha in vsaj 100 mm od stranskih sten in zagotovite dovolj prostora pred vrati zamrzovalnika, da se lahko odprejo za 130°, ter pred vrati hladilnika, da se lahko odprejo za 135°. Poglejte, prosimo, naslednje slike.

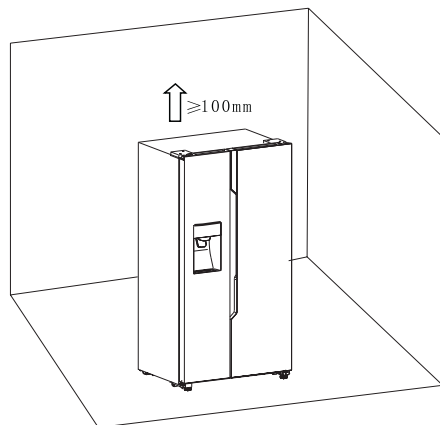

Potreben prostor (mm)

W	W1	W2	D	D1
908	372	252	600	1142,5

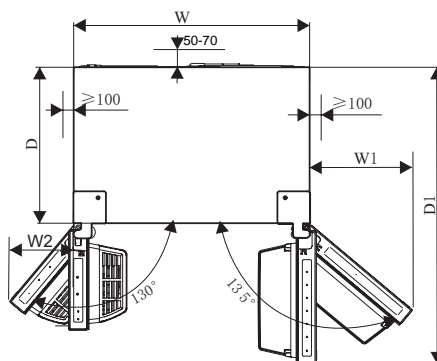

Opomba:

- Ta naprava deluje dobro v klimatskem razredu od SN do T. Naprava ne bo delovala pravilno, če ostane dlje časa pri temperaturah nad ali pod tem območjem.

Klimatski razred	Temperatura okolice
SN	+10 °C do +32 °C
N	+16 °C do +32 °C
ST	+16 °C do +38 °C
T	+16 °C do +43 °C

- Postavite aparat na suhem mestu, kjer je zaščiten pred visoko vlago.
- Aparat je treba postaviti stran neposredne sončne svetlobe, dežja ali mraza. Aparat je treba postaviti stran od virov toplote, npr. peči, ognja ali grelnikov.

Uravnoteženje aparata

1. Da bi zagotovili ustrezno uravnoteženje in kroženje zraka na spodnji zadnji strani aparata, bo morda potrebno prilagoditi noge. Uporabite ustrezen ključ.
2. Z vrtenjem nastavljivih nog nagnite zgornji del aparata nazaj za približno 15 mm oz. 0,5°, da se bodo vrata zapirala sama.
3. Kadarkoli želite aparat premakniti, ne pozabite noge zopet zavrteti navzgor, da se lahko aparat prosto giblje.
Po premaknitvi aparat znova namestite.

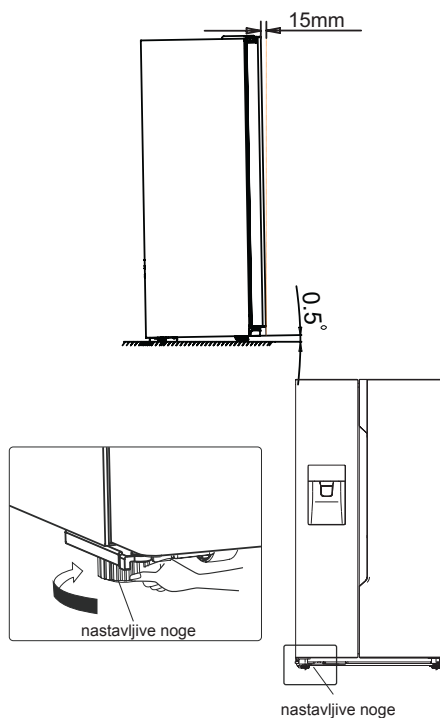

Opozorilo!

Za pravilno namestitvev hladilnik postavite na ravno površino iz trdega materiala, ki je v enaki višini kot preostala tla. Postavite napravo na površino, ki je dovolj močna, da bi vzdržala težo napolnjenega hladilnika. Valjčki, ki niso kolesca, se lahko uporabljajo samo za gibanje naprej in nazaj. Premik aparata na stran lahko poškoduje tla in valjčke.

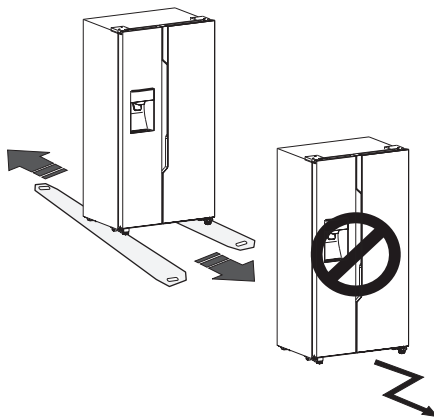

Opis aparata

Pogled na aparat



- | | |
|--|--|
| 1. LED osvetlitev zamrzovalnega dela | 10. LED osvetlitev hladilnega dela |
| 2. Sprednje ohišje naprave za led | 11. Polička na vratih hladilnika |
| 3. Posoda za led | 12. Pokrov kanala pretoka zraka v hladilniku |
| 4. Pokrov kanala pretoka zraka v zamrzovalniku | 13. Polica hladilnika |
| 5. Polica zamrzovalnika | 14. Polica za steklenice |
| 6. Polička na vratih zamrzovalnika | 15. Rezervoar za vodo |
| 7. Zgornji predal zamrzovalnika | 16. Zgornji predal hladilnika |
| 8. Spodnji predal zamrzovalnika | 17. Spodnji predal hladilnika |
| 9. Leva nastavljiva noga | 18. Desna nastavljiva noga |

Opomba: Zaradi nenehnega izboljševanja naših izdelkov utegne biti vaš aparat nekoliko drugačen od tistega na sliki, njegove funkcije in način uporabe pa ostajajo enaki.

Prikaz upravljalnih elementov

Svojo napravo uporabljate v skladu z naslednjimi navodili za upravljanje, vaša naprava ima upravljalno ploščo, prikazano na spodnji sliki.

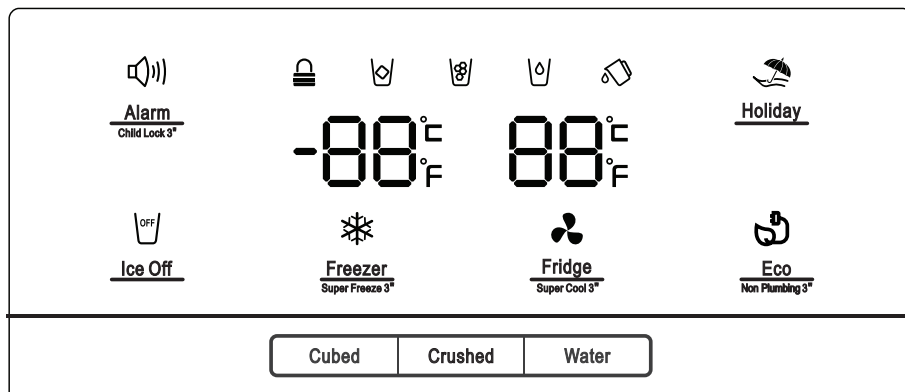

Ko prvič vklopite napravo, začne delovati osvetlitev ozadja ikon na zaslonu. Če ne pritisnete nobene tipke in vrata so zaprta, osvetlitev ozadja po 60 sekundah ugasne.

Upravljalna plošča vsebuje dva dela, ki se nanašata na temperaturo, in en del, ki se nanaša na različne načine.

Opozorilo! Ko nastavite temperaturo, nastavite povprečno temperaturo za cel hladilni del. Temperatura v vsakem predelku se lahko razlikuje od temperature na prikazovalniku v odvisnosti od količine shranjevanih živil ter njihovega položaja.

Temperatura okolice prav tako utegne vplivati na trenutno temperaturo v aparatu.



Alarm
Child Lock 3*

Otroška zaščita in alarm
odprtih vrat



Ta tipka ima dva namena:

1. Otroška zaščita

Pritisnite in držite tipko „Alarm“ 3 sekunde, da se zaklene cela upravljalna plošča, vključno s funkcijo dispenzerja za led in vodo. Če je zaklenjena upravljalna plošča, se prižge ikona „“ in nobena tipka na upravljalni plošči ne bo delovala. Če želite upravljalno ploščo odkleniti, pritisnite in držite „Alarm“ 3 sekunde.

2. Alarm odprtih vrat

Ko se vklopi alarm, se prižge ikona „“ in oglasi se zvočni signal.

Z dotikom tipke „Alarm“ prekličete alarm, nato ugasne ikona „“, zvočni signal utihne. Če pustite vrata hladilnika ali zamrzovalnik odprta za več kot 2 minuti, se sproži alarm odprtih vrat. Ko se vklopi alarm, se prižge ikona „“ in oglasi se zvočni signal. Zvočni signal se oglašča trikrat na minuto in se samodejno preneha oglašati po 10 minutah. Alarm vrat lahko izklopite tudi tako, da vrata zaprete.



Če je otroška zaščita izklopljena in pride do odprtja vrat, lahko alarm izklopite s pomočjo tipke „Alarm“. Če želite varčevati z energijo, se izognite dolgotrajnemu odpiranju vrat med delovanjem hladilnika.



Ice Off

„Upravljanje naprave za led“

S to tipko lahko upravljate napravo za led. Z dotikom na tipko „Ice Off“ upravljate napravo za led.

Ko je otroška zaščita izklopljena in je vklopljena funkcija priprave ledu, lahko z dotikom ikone „Ice Off“ zaklenete napravo za led, prižge se ikona „“. Če želite odkleniti napravo za led, se znova dotaknete ikone „Ice Off“, ikona „“ ugasne.

Opomba: Ko je vklopljena tipka „Ice Off“, se s tem onemogoči naprava za led, ne pa tudi dispenzer za led in vodo.



Holiday

„Dopust“

Če boste dolgo odsotni, na primer v primeru daljšega dopusta ali službenega potovanja, lahko vklopite to funkcijo z dotikom tipke „Holiday“, prižge se ikona „“.

Ko je vklopljena funkcija dopusta, se temperatura v hladilniku samodejno preklopi na 15 °C, v zamrzovalniku pa na

-18 °C, s čimer se zmanjša poraba električne energije. Prikazovalnik temperature hladilnika prikazuje „—“, zamrzovalni del ostane prižgan.

Ko je vklopljena funkcija dopusta, jo lahko izklopite s ponovnim pritiskom na tipko „Holiday“, ikona „“ ugasne. Ko je vklopljena funkcija dopusta, samodejno se izklopi naprava za led. Hladilnik ostane na nastavitvi, kakršna je bila v primeru izklopa aparata.

Opomba: V času načina „Holiday“ ne shranjujte hrane v hladilniku, ker bi se lahko hitro pokvarila.



„Upravljanje temperature hladilnika“

Če se dotaknete ikone „Fridge“, vklopite način za upravljanje temperature v hladilniku. Če pritisnete na to tipko, se nastavljena temperatura spreminja v naslednjem vrstnem redu.

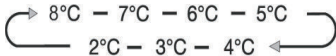

Če želite skrajšati čas, potreben za ohlajitev živil v hladilniku, se dotaknite in držite to tipko 3 sekunde, prižge se ikona hitrega hlajenja „“ in pri nastavitvi temperature hladilnika se prikaže 2 °C.

Hitro hlajenje se samodejno izklopi po 3 urah, ko se nastavev temperature vrne na prejšnjo nastavev.

Ko je funkcija hitrega hlajenja vklopljena, jo lahko izklopite s pritiskom na tipko „Fridge“, obnovi se prejšnja nastavev temperature v hladilniku. Ko hladilnik izključite iz omrežja, se funkcija hitrega hlajenja ne ohrani.

Opomba: Ko je vklopljeno hitro hlajenje, če se dotaknete tipke „Holiday“ ali „Eco“, se aktivira način „Holiday“ ali „Eco“ in izklopi se način „Super Cool“.



„Upravljanje temperature v zamrzovalniku“

Če se dotaknete ikone „Freezer“, vklopite način za upravljanje temperature v zamrzovalniku. Če pritisnete na to tipko, se nastavljena temperatura spreminja v naslednjem vrstnem redu.

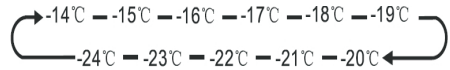

Pritisnite in držite tipko „Freezer“ 3 sekunde, prižge se ikona „“ nastavev temperature zamrzovalnika prikaže -24 °C.



Hitro zamrzovanje hitro zmanjša temperaturo zamrzovanja in tako hrano zamrzne hitreje kot običajno. S to funkcijo dosežete, da se bolje ohranijo vitamini in hranilna vrednost svežih živil ter podaljša rok trajnosti. Možnost hitrega zamrzovanja omogoča, da zamrznete največjo možno količino živil. Priporočamo, da po vklopu aparata najprej pustite aparat, da 24 ur deluje normalno. Hitro zamrzovanje se samodejno izklopi po 52 urah, ko se nastavev temperature v zamrzovalniku vrne na prejšnjo nastavev.

Ko je funkcija hitrega zamrzovanja vklopljena, jo lahko izklopite s pritiskom na tipko „Freezer“, obnovi se prejšnja nastavev temperature. Ko hladilnik izključite iz omrežja, se funkcija hitrega zamrzovanja ne ohrani.

Opomba: Ko je vklopljeno hitro zamrzovanje, če se dotaknete tipke „Holiday“ ali „Eco“, se aktivira način „Holiday“ ali „Eco“ in izklopi se način „Super Freeze“.

„Upravljanje dispencerja za led in vodo“ Ko so vrata zamrzovalnika odprta, oz. je vklopljena otroška zaščita, dispencer za led in vodo ne deluje. Tipka za vrsto ledu ima možnosti „Cubed“ (ledene kocke) in „Crushed“ (zdrobljen led).

Pritisnete lahko na možnost „Cubed“ ali „Crushed“, da izberete vrsto ledu, ki ga želite iz dispencerja. Lahko se dotaknete tipke „Water“, da vklopite način vode.

Ko se dotaknete tipke za izbiro vrste ledu, se aktivira izbrani način ledu (ledene kocke ali zdrobljen led), prižge se ikona ledenih kock „“ ali zdrobljenega ledu „“.

Če ne boste potrebovali ledu, to funkcijo izklopite, da prihranite vodo in električno energijo. (Poglejte možnost „Ice Off“ zgoraj.)

Če želite, da bi dispencer dajal vodo, se dotaknete tipke „Water“, prižge se ikona vode „“. Nastavi se ta način.

„Alarm rezervoarja za vodo“

Če rezervoar za vodo ni pravilno vstavljen ali sploh ni vstavljen, se sproži alarm rezervoarja za vodo, ki opozori uporabnike. Alarm lahko prekličete tako, da pritisnete na tipko „Eco“ in držite 3 sekunde.

Opomba:

- Če voda ne teče, oz. teče počasi, je potrebno preveriti, ali je rezervoar za vodo pravilno vstavljen, oz. če je sploh vstavljen, in poskrbeti, da je v rezervoarju dovolj vode.
- Ko se dotaknete tipke „Water“, začne delovati vodna črpalka, pri čemer nastane šum, kar je povsem normalno.



Eco
Filter Reset

„Varčevanje z energijo“

Če pritisnete na to tipko, vklopite ali izklopite način varčevanja z energijo. Če vklopite varčevanje z energijo, se prižge ikona varčevanja z energijo „“.

Temperatura v hladilniku se samodejno preklopi na 6 °C, v zamrzovalniku pa na -17 °C. Ko način varčevanja z energijo izklopite, ikona ugasne.

Opomba!

- Upravljalna plošča se prižge takrat, ko so odprta vrata, oz. ko se dotaknete neke tipke.
- Ta osvetlitev ugasne, ko se ne dotaknete nobene tipke, oz. ko so vrata zaprta eno minuto.
- Ko vklopite hladilnik, se za 3 sekunde prižgejo vse ikone na upravljalni plošči, oglasi se zvočni signal. Otroška zaščita je izklopljena. Nastavitev temperature se vrne na prejšnjo nastavitev.

Uporaba vašega aparata

To poglavje opisuje način uporabe večine koristnih funkcij aparata.

Priporočamo, da ga pozorno preberete, preden začnete uporabljati aparat.

1. Nastavitev vrat

Če ugotovite, da vrata niso v isti višini, lahko uporabite ključ za nastavitev vrat hladilnika.

Nastaviti se dajo samo vrata hladilnika. Če so vrata zamrzovalnika višje od vrat hladilnika. Najprej lahko uporabite ključ, da zavrtite vijak v nasprotni smeri urinega kazalca na spodnjem tečaju, s čimer se vrata hladilnika dvignejo. Nato pa uporabite ključ za pritrditev matice na mestu.

Če so vrata zamrzovalnika nižje od vrat hladilnika. Uporabite ključ, da zavrtite vijak v smeri urinega kazalca na spodnjem tečaju, s čimer se vrata hladilnika spustijo. Po namestitvi jih pritrdite z matico.

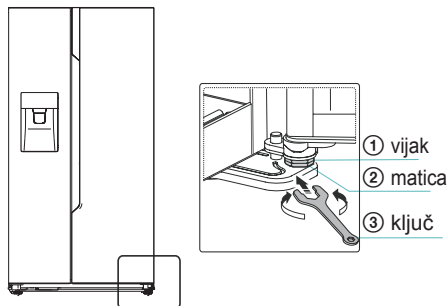

2. Uporaba prostora vašega hladilnika

Hladilni prostor je primeren za shranjevanje zelenjave in sadja. Priporočamo, da živila zavijete posamično, da se ne izgublja vlaga in da se vonji in okusi ne mešajo z ostalo hrano.

Opozorilo! Nikoli ne zapirajte vrat, kadar so police potegnjene ven, oz. predali odprti in/ali teleskopska vodila raztegnjena. Lahko se poškodujejo, prav tako sam hladilnik.

Steklene police in poličke na vratih

V prostoru hladilnika nekaj steklenih polic in nekaj različnih poličk na vratih, ki primerne za shranjevanje jajc, pijač v pločevinkah, steklenicah in pakiranih živil. Poličke lahko nastavite v različne višine glede na vaše potrebe. Na poličke na vratih ne dajajte prevelike količine težkih živil. Ko želite poličke na vratih odstraniti, iz njih najprej vzemite vsa živila, preden jih dvignete.

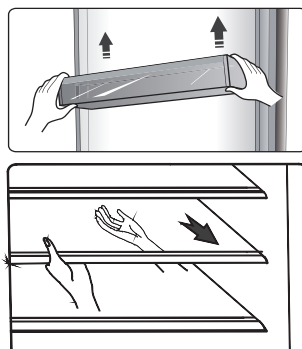

Opomba: Vse poličke na vratih in police se dajo popolnoma odstraniti za lažje čiščenje.

Polico vzamete ven tako, da jo potegnete naprej, dokler se ne sprostí z vodil. Preden policičo vstavite, se prepričajte, da za njo ni nobene ovire, nato pa jo narahlo potisnite na mesto.

Polica za steklenice

Namenjena je za shranjevanje vina in ustekleničenih pijač.

Opomba: Bodite zelo previdni pri jemanju steklenic iz hladilnika. Polico lahko odstranite, če jo želite očistiti, oz. jo namestiti drugje, da bi prihranili prostor za shranjevanje.

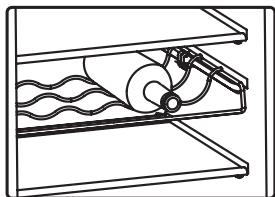

Rezervoar za vodo

Namenjen je za pripravo vode za aparat za led in avtomat za vodo. Rezervoar za vodo lahko napolnite po naslednjem postopku:

- 1 Izvlecite rezervoar za vodo.

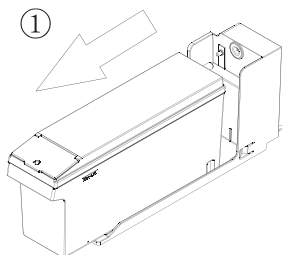

- 2 Dvignite sprednji pokrovček in nalijte vodo.

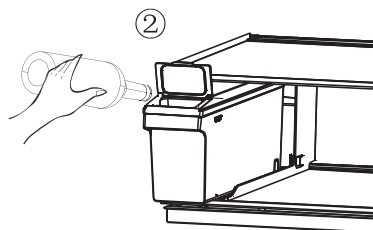

- 3 Vstavite rezervoar za vodo nazaj v hladilnik.

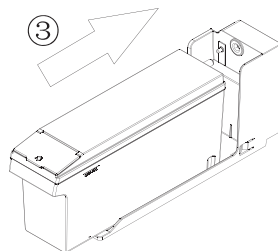

Pozor:

Če želite napolniti rezervoar za vodo, ga izvlecite in vstavite pravilno, da se izognete okvaram.

Priporočena količina vode ni več kot 4,5 l.

Po ponovni namestitvi rezervoarja za vodo počakajte 10 sekund, preden uporabite dispencer za vodo.

Rezervoar polnite samo z VODO.

Prepovedano je polniti rezervoar s SODO, SOKOM, MLEKO, ALKOHOLOM itd.

Predali

Primerni so za shranjevanje sadja in zelenjave. Lahko jih vzamete ven, ko jih želite očistiti.

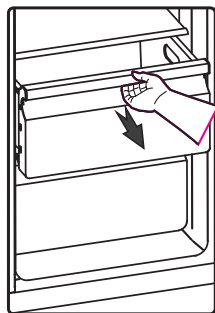

3. Uporaba prostora vašega zamrzovalnika

Zamrzovalnik je primeren za shranjevanje živil, ki morajo biti zamrznjena, kot so meso, ribe, sladoled in druga hitro pokvarljiva živila.

Opozorilo! Prepričajte se, da steklenice v zamrzovalniku niso dlje, kot je nujno, saj zamrznitev lahko povzroči, da jih raznese.

Pijače v steklenicah ali pločevinkah pri zamrznitvi povečajo svojo prostornino, zato se jih ne sme hraniti v zamrzovalniku.

4. Uporaba dispenzerja za led in vodo

Izberete lahko vrsto ledu ali vodo, tako da pritisnete na „Cubed“, „Crushed“ ali „Water“.

Ko izberete vrsto ledu, s kozarcem rahlo pritisnite na dispenzer. Iz dispenzerja pade led. Prepričajte se, da je kozarec poravnan z dispenzerjem, da lahko led pade neposredno v kozarec.

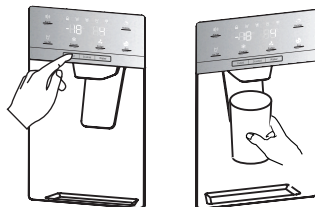

Opomba:

- Če izberete funkcijo ledenih kock po tem, ko ste uporabili funkcijo zdrobljenega ledu, lahko v kozarec pade tudi malo preostalega zdrobljenega ledu.
- Ne dajajte kozarca stran od dispenzerja takoj po tem, ko ste si vzeli vodo ali led. Počakajte približno 2 ali 3 sekunde, da se voda ne razlije.
- Ne vlecite ročice navzven, ker se lahko poškoduje ali zlomi vzmet ročice.
- Med normalno uporabo ne jemljite ledu naenkrat več kot eno minuto, da preprečite pregrevanje motorja z drobilnikom ledu.
- Voda iz dispenzerja je hladna, ampak ne ledena. Če želite hladnejšo vodo z ledom, najprej dajte v kozarec led, šele nato napolnite kozarec z vodo iz dispenzerja.

5. Uporaba posode za led

Če želite odstraniti posodo za led: Prosimo, primate ročico, kot je prikazano na spodnji sliki. Nato počasi dvignite in izvlecite posodo za led, da se izognete morebitnim poškodbam.

Postopek odstranjevanja:

- ① Dvignite posodo za led
- ② Počasi izvlecite posodo za led

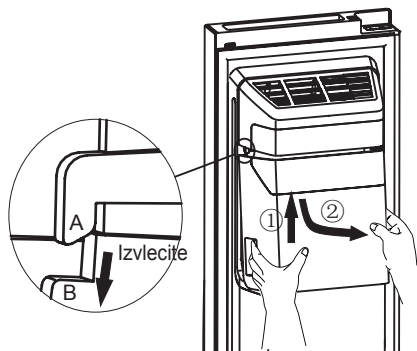

Ko ga vrnete na mesto, se prepričajte, da sta stranska dela (B in B') posode zagazdena v varovalih (A in A').

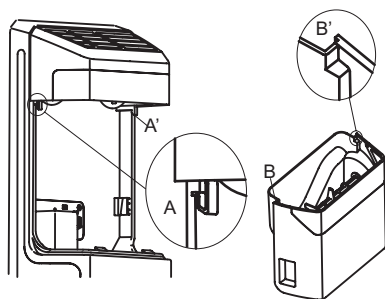

Postopek namestitve:

- ① Potisnite posodo za led navzgor in zagazdite dva stranska dela (B in B') posode za led v varovalih (A in A').
- ② Pritisnite posodo za led navzdol in se prepričajte, da je posoda za led trdno na svojem mestu.

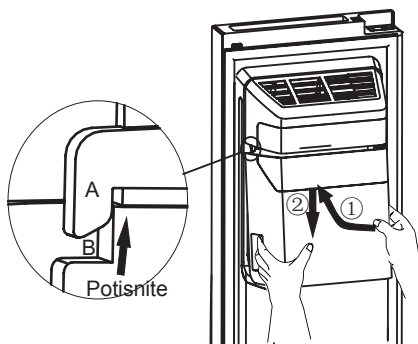

Opomba!

- Zvoki, ki nastanejo, ko naprava za led strese led v posodo, so del normalnega delovanja.
- Če ledu dalj časa ne uporabljate, se lahko zgodi, da se koščki ledu v posodi zlepijo. Če se to zgodi, vzemite ven ves led in izpraznite posodo.
- Če odhajate na daljši dopust ali službeno potovanje in dalj časa ne boste uporabljali dispencerja za led, zaprite vodovodni ventil, da ne pride do uhajanja vode.
- Če je hladilnik dolgo izklopljen, se led v posodi stopi in voda teče iz hladilnika na tla. Da bi to preprečili, morate odstraniti ves led iz posode.
- Če led noče padati iz dispencerja, preverite, ali se ni zataknil v podajalniku in odstranite ga. Ali pa izvlecite posodo za led in preverite, če se niso koščki ledu med seboj zlepili, nakar jih odstranite.

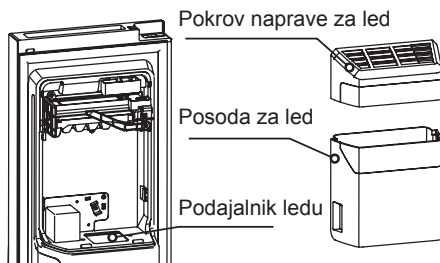

- Ledene kocke v prvi seriji takoj po namestitvi utegnejo biti majhne zaradi vdora zraka v vodno cev. Med normalno uporabo bo ves zrak iztisnjen. Če pa so kocke ledu še vedno majhne, preverite, če je v cevi voda, oz. če je vodovodni ventil dovolj odprt, oz. če je pritisk vode dovolj visok.
- Če želite očistiti posodo za led, jo umijte z blagim detergentom, temeljito sperite in posušite. Ne uporabljajte grobih ali abrazivnih čistil ali topil.
- Preden vrnete posodo nazaj na mesto, preverite, ali sta dve spojki pod pravilnim kotom za pravilno povezavo. Če nista, obrnite posodo za led pod pravim kotom, da se uskladi s spojko motorja.

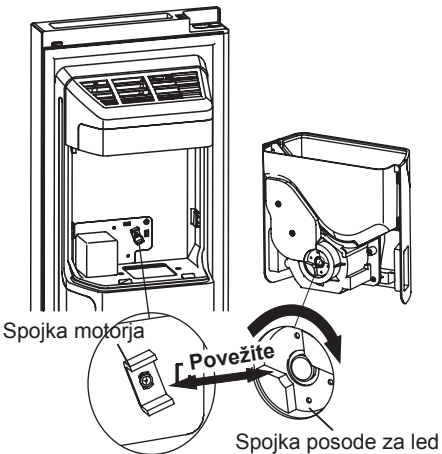

- Če želite več prostora za shranjevanje hrane, lahko posodo za led zamenjate s policičko za shranjevanje. Takrat mora biti nastavljena možnost „Ice Off“, da se zagotovi, da je naprava za led izklopljena.

Škatla za shranjevanje je neobvezna (ni fiksna). Če ima izdelek to dodatno opremo, prosimo, upoštevajte naslednja navodila.

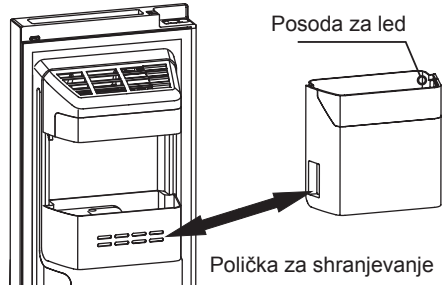

Opozorilo!

- Ne vtikajte prstov, rok ali drugih neprimernih predmetov v podajalnik ledu ali v posodo za led. Lahko poškodujete sebe ali napravo.
- Ne dovolite otrokom, da bi se obešali na dispencer ali vlekli posodo za led. Lahko bi se poškodovali.

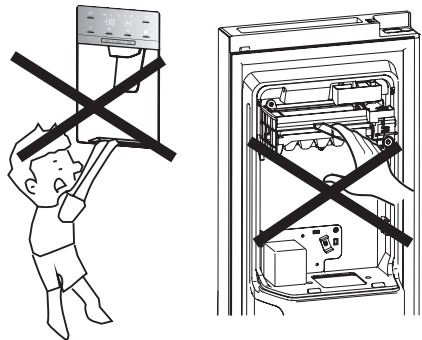

- Obstaja vodovodna povezava med napravo za led in rezervoarjem za vodo, ne razstavljajte celotnega sistema oskrbe z vodo sami. Priporočljivo je, da ta dela opravi ustrezno usposobljena oseba.
- Vrat ne odpirajte oz. zapirajte prehitro, da se ne razlije voda iz naprave za led.

Vzdrževanje in čiščenje

Iz higienskih razlogov je treba aparat redno čistiti (vključno z notranjimi in zunanji dodatki), vsaj enkrat na dva meseca.

Opozorilo!

Aparat med čiščenjem ne sme biti priključen na električno omrežje. Nevarnost električnega udara! Pred čiščenjem aparat izklopite in izključite vtič napajalnega kabla iz električne vtičnice.

Čiščenje zunanjih delov

Da bi vaš aparat ohranil dober videz, ga morate redno čistiti.

- Digitalni prikazovalnik in ploščo obrišite s čisto mehko krpo.
- Vodo raje nanesite na čistilno krpo, namesto neposredno na površino aparata. S tem se zagotovi enakomerno nanašanje vlage na površino aparata.
- Vrata, ročaje in površino ohišja naprave očistite z blagim detergentom, katerega nato obrišite z mehko krpo.

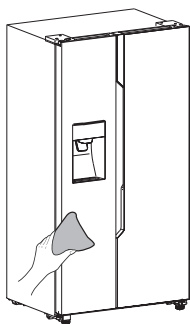

Opozorilo!

- Ne uporabljajte ostrih predmetov, da ne poškodujete površine.
- Ne čistite z razredčili, čistili za avtomobil, belili, eteričnimi olji, abrazivnimi čistili in organskimi topili, kot je benzen. Lahko poškodujejo površino aparata in povzročijo požar.

Čiščenje notranjega prostora

Notranji prostor aparata je treba redno čistiti. Čiščenje je veliko lažje takrat, ko zaloga hrane ni velika. Če ga želite očistiti bolj temeljito, lahko odstranite predale in police. Notranji prostor zamrzovalnika očistite z blago raztopino sode bikarbone, nato pa sperite s toplo vodo in ožeto gobo ali krpo. Preden predale in košare namestite nazaj, notranji prostor temeljito posušite.

Temeljito posušite vse površine in odstranljive dele, preden jih vrnete nazaj.

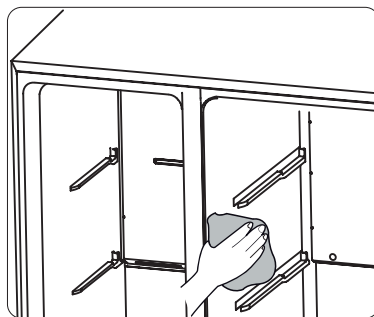

Čiščenje rezervoarja za vodo

Rezervoar za vodo je treba redno čistiti. Rezervoar za vodo lahko izvlečete vzdolž vodoravne lege in nato odstranite pokrov rezervoarja. Notranjost rezervoarja in pokrov očistite z blago raztopino sode, nato ga sperite s toplo vodo in gobo ali krpo, očistite ga neposredno s pitno vodo. Temeljito posušite vse površine in odstranljive dele, preden jih vrnete nazaj. Po čiščenju lahko rezervoar za vodo potisnete v vodoravni smeri nazaj na mesto.

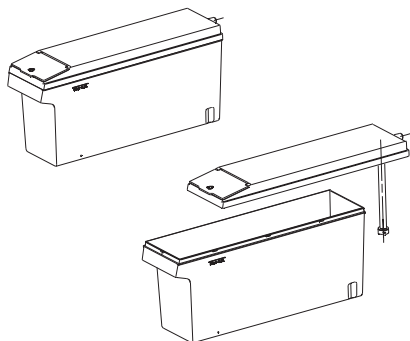

Čeprav se ta naprava samodejno odtaja, se pri dolgotrajnem odpiranju vrat lahko ustvari plast ledu na notranjih stenah zamrzovalnega prostora. Če je plast ledu zelo debela, izberite čas, ko je zamrzovalnik skoraj prazen, in postopajte, kot sledi:

1. Vzemite iz aparata vso hrano in dodatke, izključite ga iz električnega omrežja in pustite vrata odprta. Zagotovite temeljito prezračevanje prostora, da se pospeši proces odtajanja.

2. Ko je odtajanje končano, očistite zamrzovalnik, kot je opisano zgoraj.

Opozorilo!

Za odstranjevanje ledu iz zamrzovalnega dela ne uporabljajte ostrih predmetov.

Šele potem, ko je notranji prostor povsem suh, aparat ponovno priključite v električno vtičnico in vklopite.

Čiščenje tesnila vrat

Skrbite za to, da je tesnilo vrat vedno čisto. Prilepljena hrana in pijače lahko povzročijo, da se tesnilo prilepi na ohišje aparata in pri odpiranju vrat se lahko odtrga. Tesnilo umijte z blagim detergentom in toplo vodo. Po čiščenju površino temeljito obrišite in posušite.

Opozorilo!

Šele takrat, ko so tesnila vrat popolnoma suha, napravo vklopite.

Menjava LED žarnice

Opozorilo: LED žarnico mora zamenjati usposobljena oseba. Če je LED žarnica poškodovana, jo je treba zamenjati, kot sledi:

1. Izključite aparat iz omrežja.
2. Potisnite navzgor in ven ter odstranite pokrov LED žarnice.
3. Primite pokrov LED žarnice z eno roko, z drugo roko pa ga potegnite tako, da obenem pritiskate na zaskočko.
4. Zamenjajte LED žarnico in pritrdite jo pravilno na mesto, namestite pokrov žarnice.

Koristni nasveti in namigi

Nasveti za prihranek energije

Priporočamo vam, da sledite spodnjim nasvetom za varčevanje z energijo.

- Poskusite se izogibati dolgotrajnemu odpiranju vrat, da zmanjšate porabo energije.
- Poskrbite, da je naprava dovolj oddaljena od virov toplote (neposredna sončna svetloba, električna pečica in štedilnik itd.).
- Ne nastavlajte nižje temperature hlajenja, kot je potrebno.
- Ne dajajte v aparat tople hrane ali tekočin, ki izparevajo.
- Aparat postavite v dobro prezračevanem prostoru, brez vlage. Prosimo, preberite poglavje o namestitvi vašega novega aparata.
- Če grafična predstavitev prikazuje pravilno kombinacijo za predale, posode in police, ne spreminjajte te kombinacije, ker je zamišljena tako, da je doseženo najučinkovitejše varčevanje z energijo.

Nasveti za hlajenje svežih živil

- Ne dajajte tople hrane takoj v hladilnik ali zamrzovalnik, saj se notranja temperatura poveča, kar ima za posledico močnejše delovanje kompresorja in povečanje porabe energije.
- Živila pokrijte ali zavijte, še posebej, če imajo močan okus.
- Živila položite tako, da zrak lahko prosto teče okoli njih.

Nasveti za hlajenje

- Meso (vse vrste), zavito v foliji za živila: zavijte in položite na stekleno polico nad predal za sadje in zelenjavo. Vedno upoštevajte čas shranjevanja živil, pri tem upoštevajte čas, ki ga priporoča proizvajalec.
- Kuhana hrana, narezki itd.: Ta živila je treba pokriti, lahko jih položite na katerokoli polico.
- Sadje in zelenjava: Ta živila je treba hraniti v posebnem priloženem predalu za sadje in zelenjavo.
- Maslo in sir: Ta živila morajo biti pakirana v hermetično zaprti foliji ali plastični foliji.
- Steklenice z mlekom: Steklenice morajo imeti pokrov, treba jih je shranjevati na policah na vratih.

Nasveti za zamrzovanje

- Ko prvič zaženete aparat ali po določenem obdobju brez uporabe, pustite aparat delovati vsaj dve uri z najvišjo nastavitvijo, preden vstavite hrano.
- Pripravite hrano v majhnih količinah, da lahko hitro in popolnoma zamrzne in da nato lahko odtalite le potrebno količino hrane.
- Zavijte hrano v aluminijasto folijo ali polietilensko folijo za živila, ki je nepredušna.
- Ne dovolite, da bi se sveža, nezamrznjena živila dotikala živil, ki so že zamrznjena, da se le-ta ne bi delno odtalila.

- Priporočljivo je, da vsak paket zamrznjene hrane označite z imenom vsebine in datumom zamrznitve, da lahko spremljate čas shranjevanja.

Nasveti za shranjevanje zamrznjenih živil

- Prepričajte se, da so bila zamrznjena živila pravilno shranjena pri prodajalcu hrane.
- Odtajana hrana se hitro pokvari in se ne sme ponovno zamrzniti. Ne prekoračite časa shranjevanja, ki ga priporoča proizvajalec hrane.

Izklop aparata

Če morate za dalj časa izklopiti napravo, morate upoštevati naslednje korake, da se prepreči nastanek plesni v napravi.

1. Vzemite iz aparata vsa živila.
2. Izvlecite vtič napajalnega kabla iz vtičnice.
3. Notranji prostor aparata temeljito očistite in posušite.
4. Vsa vrata pustite rahlo odprta, da je omogočen pretok zraka.

Odpravljanje težav

Če je prišlo do težav z vašo napravo, oz. mislite, da naprava ne deluje pravilno, preden pokličete servis, poskusite opraviti nekaj preprostih korakov. Preberite si naslednje napotke. Preden pokličete servis, poskusite opraviti nekaj preprostih korakov, opisanih v tem poglavju.

Opozorilo! Nikoli ne popravljajte aparata sami. Če težava po izvedbi naslednjih korakov še vedno ni odpravljena, se obrnite na usposobljenega električarja, pooblaščen servisni center ali trgovino, kjer ste kupili napravo.

Težava	Možen vzrok in rešitev
Aparat ne deluje.	Preverite, ali je napajalni kabel pravilno priključen v vtičnico.
	Preverite varovalko ali vašo oskrbo z električno energijo, po potrebi varovalko zamenjajte.
	Temperatura okolice je zelo nizka. Poskusite nastaviti temperaturo notranjosti prostora na nižjo vrednost, da bi rešili ta problem.
	Normalno je, da aparat ne deluje v času cikla samodejnega odtajanja ali kratek čas po vklopu naprave, s čimer se ščiti kompresor.
Neprijeten vonj iz notranjih prostorov.	Mogoče je treba očistiti notranji prostor.
	Nekatera živila, posode ali embalaža povzročajo vonj.
Aparat je glasen.	Naslednji zvoki so povsem normalni: <ul style="list-style-type: none"> ● Hrup delujočega kompresorja. ● Zvok pretoka zraka od motorčka ventilatorja v hladilnem prostoru ali drugih prostorih. ● Brbotajoč zvok, podobni vretju vode. ● Pokanje med samodejnim odtajanjem. ● Klikanje pred vklopom kompresorja.
	Drugi nenavadni zvoki so posledica naslednjih razlogov, mogoče bo potrebno, da to preverite in ukrepate: Naprava ni uravnotežena. Hrbtna stran aparata se dotika stene. Steklenice in posode trkajo druga ob drugo.

Motor deluje neprestano.	<p>Normalno je, če pogosto slišite zvok motorja, ko je potrebno, da se vklopi v več naslednjih primerih:</p> <ul style="list-style-type: none"> ● Nastavitev temperature je nižja, kot je potrebno. ● V aparat ste dali veliko količino toplih živil. ● Temperatura v okolici aparata je zelo visoka. ● Pogosto in dolgotrajno odpiranje vrat. ● Po namestitvi aparata ali po tem, ko je bil daljši čas izklopljen.
V notranjem prostoru se je pojavila plast ledu.	Prepričajte se, da hrana ne ovira zračnih odprtih in da so živila položena v napravi tako, da je omogočeno zadostno kroženje zraka. Prepričajte se, če je možno vrata popolnoma zapreti. Če je potrebno odstraniti led, pogledajte poglavje o čiščenju in vzdrževanju.
Temperatura v notranjosti aparata je zelo visoka.	Morda ste pustili vrata predolgo odprta ali pa ste jih odpirali prepogosto; ali pa so vrata ostala odprta zaradi neke ovire; ali pa je aparat postavljen tako, da ni dovolj prostora okrog njega, za njim in nad njim.
Temperatura v notranjosti aparata je zelo nizka.	Temperaturo povečajte, kot je opisano v poglavju „Prikaz upravljalnih elementov“.
Vrata se težko zapirajo.	Prepričajte se, da je zgornji del hladilnika nagnjen nazaj za približno 10 - 15 mm, da bi se vrata lahko zapirala sama, oz. če v notranjosti ni ničesar, kar onemogoča zapiranje vrat.
Na tleh se je pojavila voda.	<p>Zbiralnik za vodo (ki se nahaja na zadnjem spodnjem delu ohišja aparata) morda ni pravilno nameščen, oz. cev za odtok vode (ki se nahaja pod zgornjim delom kompresorja) morda ni pravilno nameščena, da bi odvajala vodo v zbiralnik, oz. je cev za odtok vode zamašena, oz. cev ni do konca vtaknjena v spojko. Morda bo potrebno potegniti hladilnik stran od stene in preveriti zbiralnik in cev.</p> <p>Preverite, če ni bil hladilnik dlje časa izklopljen, kar je lahko povzročilo, da se je led v posodi stalil in je voda tekla na tla.</p>
Notranja osvetlitev ne deluje.	<ul style="list-style-type: none"> ● LED žarnica je mogoče v okvari. V poglavju z opisom vzdrževanja in čiščenja preberite postopek menjave LED žarnice. ● Nadzorni sistem je izklopil osvetlitev zato, ker so bila vrata predolgo odprta, zaprite in ponovno odprite vrata, da se osvetlitev znova vklopi.
Led ne prihaja iz dispencerja.	<ul style="list-style-type: none"> ● Ali ste počakali 10 ur po priključitvi na vodovodno napeljavo, preden se je začel pripravljati led? Če temperatura ni dovolj nizka, lahko priprava ledu traja nekoliko dlje, kot je to pri prvi namestitvi. ● Ali je rezervoar za vodo pravilno vstavljen? Prepričajte se, da je v rezervoarju za vodo dovolj vode. ● Ali niste ročno ustavili funkcije izdelave ledu? Prepričajte se, ali imate vklopljen način priprave ledenih kock ali zdrobljenega ledu. ● Ali ni v posodi za led ali v podajalniku ledu naprave za led zagozden kos ledu? ● Ali ni temperatura v zamrzovalniku zelo visoka? Nastavite v zamrzovalniku nižjo temperaturo.

<p>Dispenser za vodo ne deluje.</p>	<ul style="list-style-type: none"> • Ali je rezervoar za vodo pravilno vstavljen? Prepričajte se, da je v rezervoarju za vodo dovolj vode. • Ali ni vodna cev stisnjena ali prepognjena? Preverite, ali je vodna cev prosta in brez vsakršnih ovir. • Ali ni prišlo do zamrznitve rezervoarja za vodo zaradi zelo nizke temperature v hladilniku? Nastavite višjo temperaturo na plošči prikazovalnika. • Ali vodna črpalka deluje?
<p>V hladilniku slišite brbotanje vode.</p>	<ul style="list-style-type: none"> • Gre za normalen pojav. Brbotanje je normalna posledica pretoka hladilne tekočine.

Odstranitev starega aparata

Tega aparata se ne sme odlagati skupaj z gospodinjskimi odpadki.

Emblažni materiali

Emblažne materiale s simbolom recikliranja je mogoče reciklirati. Embalažo dajte v primerno zbirno posodo za recikliranje.

Pred odstranitvijo aparata

1. Izvlecite vtič napajalnega kabla iz vtičnice.
 2. Odrežite napajalni kabel in odstranite ga skupaj z vtičem.
- Opozorilo!** V izolaciji hladilnika se nahaja hladilno sredstvo in hladilni plini. Hladilno sredstvo in hladilne pline je treba odstraniti strokovno, ker lahko povzročijo poškodbe oči ali vžig. Pred izvedbo ustrezne odstranitve se prepričajte, da hladilni krogotok ni poškodovan.

	<h3>Ustrezna odstranitev izdelka</h3>
	<p>Ta simbol pomeni, da tega izdelka ne smete zavreči skupaj z gospodinjskimi odpadki v državah članicah EU. Da bi preprečili morebitno tveganje za okolje ali zdravje ljudi zaradi nenadzorovanega odlaganja odpadkov, ga odgovorno reciklirajte, da se doseže trajnostna uporaba sekundarnih surovin. Če želite vrniti rabljen aparat, uporabite sistem zbiranja in recikliranja, ali pa se obrnite na prodajalca, pri katerem ste izdelek kupili. Tam je mogoče ta izdelek reciklirati varno, na okolju prijazen način.</p>

Za preprečevanje kvarjenja hrane upoštevajte navodila v nadaljevanju.

- Dolgo odprta vrata lahko povzročijo precejšnje zvišanje temperature v prostorih aparata.
- Površine, ki pridejo v stik s hrano ter dostopne odvodne sisteme redno čistite.
- Surovo meso in ribe hranite v ustreznih posodah v hladilniku, da niso v stiku z drugo hrano ali da od njih ne kaplja na drugo hrano.
- Prostori za zamrznjeno hrano z dvema zvezdicama so primerni za shranjevanje tovarniško zamrznjene hrane, shranjevanje ali pripravo sladoleda in za pripravo ledenih kock.
- Prostori z eno, dvema ali tremi zvezdicami niso primerni za zamrzovanje sveže hrane.

Št.	Prostor	Ciljna temp. [°C]	Ustrezno živilo
1	Hladilnik	+2 ~+8	Jajca, kuhana hrana, pakirana hrana, sadje in zelenjava, mlečni izdelki, sladice, pijače in druga živila, ki niso primerna za zamrzovanje.
2	(***)* - Zamrzovalnik	≤-18	Morska hrana (ribe, kozice, školjke), sladkovodni proizvodi in mesni izdelki (priporočen čas: 3 meseci; daljši je čas shranjevanja, slabši je okus in hranilne vrednosti), primerno za zamrzovanje sveže hrane.
3	*** - Zamrzovalnik	≤-18	Morska hrana (ribe, kozice, školjke), sladkovodni proizvodi in mesni izdelki (priporočen čas: 3 meseci; daljši je čas shranjevanja, slabši je okus in hranilne vrednosti); ni primerno za zamrzovanje sveže hrane.
4	** - Zamrzovalnik	≤-12	Morska hrana (ribe, kozice, školjke), sladkovodni proizvodi in mesni izdelki (priporočen čas: 2 meseci; daljši je čas shranjevanja, slabši je okus in hranilne vrednosti); ni primerno za zamrzovanje sveže hrane.
5	* - Zamrzovalnik	≤-6	Morska hrana (ribe, kozice, školjke), sladkovodni proizvodi in mesni izdelki (priporočen čas: 1 mesec; daljši je čas shranjevanja, slabši je okus in hranilne vrednosti); ni primerno za zamrzovanje sveže hrane.
6	0 - zvezdic	-6~ 0	Sveža svinjina, govedina, ribe, perutnina, nekatera pakirana predelana hrana itd. (priporočljivo porabiti v istem dnevu, po možnosti najkasneje v 3 dneh). Delno pakirana/zavita zaprta predelana hrana (živila, ki jih ni mogoče zamrzniti).
7	Hlajenje	-2 ~+3	Sveža/zamrznjena svinjina, govedina, perutnina, sladkovodne izdelki itd. (7 dni pod 0 °C in nad 0 °C je priporočljivo za uporabi v istem dnevu, po možnosti ne več kot 2 dni). Morski sadeži (manj kot 0 za 15 dni, ni priporočljivo hraniti nad 0 °C).

8	Sveža hrana	0 ~+4	Sveža svinjina, govedina, ribe, perutnina, kuhana hrana itd. (priporočljivo porabiti v istem dnevu, po možnosti najkasneje v 3 dneh).
9	Vino	+5 ~+20	Rdeče vino, belo vino, peneče vino itd.

Opomba: Različno hrano shranjujte v skladu z razdelitvijo aparata ali ciljno temperaturo shranjevanja kupljenih izdelkov.

- Če je hladilni aparat dalj časa prazen, ga izklopite, odtalite, očistite, osušite in pustite vrata odprta, da preprečite nastanek plesni v aparatu.

Čiščenje dozirnika vode (velja za izdelke z dozirniki):

- Posodo za vodo očistite, če je ne uporabljate 48 ur; sperite sistem za vodo, priključen na vodovod, če vode ne uporabljate 5 dni.

OPOZORILO! Pred shranjevanjem hrane v hladilniku jo morate zapakirati v vrečke; tekočine dajte v steklenice ali posode s pokrovom, da ne pride do težav pri čiščenju aparata.

Hisense

life reimagined