

Hisense

life reimagined

MANUALUL DE OPERARE AL UTILIZATORULUI

Înainte de a utiliza această unitate, vă rugăm să citiți cu atenție acest manual și să-l păstrați pentru consultări ulterioare

Română

Vă mulțumim că ați ales Hisense. Suntem siguri că va fi o plăcere să utilizați noul frigider. Totuși, înainte de a utiliza aparatul, vă recomandăm să citiți cu atenție instrucțiunile, care oferă detalii despre instalarea și utilizarea produsului. Vă rugăm să păstrați acest manual pentru referințe ulterioare.

Cuprins

SIGURANȚA FRIGIDERULUI	3
PIESE ȘI CARACTERISTICI	11
CERINȚE PENTRU INSTALARE	12
Cerințe de amplasare	12
Cerințe electrice	12
INSTRUCȚIUNI DE INSTALARE	13
Despachetarea frigiderului	13
Poziționarea instalației	13
Îndepărtarea ușii	13
Utilizarea cutiei de stocare a apei	14
Finalizarea instalării	15
Echilibrarea frigiderului	15
Alinierea ușilor	15
UTILIZAREA FRIGIDERULUI	16
Deschiderea și închiderea ușilor	16
Utilizarea comenzilor	17
Caracteristici	19
Informații generale de utilizare	21
ÎNȚREȚINEREA FRIGIDERULUI	23
Curățare	23
Lumini	23
Întreținere de vacanță și mutare	24
Reinstalarea/utilizarea din nou a frigiderului	24
DEPANARE	25

Siguranța frigiderului

Siguranța dumneavoastră și a celorlalți este foarte importantă.

Am prevăzut multe mesaje de siguranță importante în acest manual și pe aparat. Citiți și respectați întotdeauna toate mesajele de siguranță.



Acesta este simbolul de alertă de siguranță.

Acest simbol vă avertizează cu privire la pericolele potențiale care vă pot ucide sau răni pe dumneavoastră și pe alții. Toate mesajele de siguranță vor fi însoțite de simbolul de alertă de siguranță și de cuvântul "PERICOL", "AVERTISMENT" sau "PRECAUȚIE".

Aceste cuvinte înseamnă:



PERICOL

O situație de pericol iminent. Ați putea fi ucis sau grav rănit dacă nu urmați imediat instrucțiunile.



AVERTISMENT

O situație potențial periculoasă care, dacă nu este evitată, poate duce la deces sau la vătămări corporale grave.



ATENȚIE

O situație potențial periculoasă care, dacă nu este evitată, poate duce la vătămări corporale moderate sau minore.

Toate mesajele de siguranță vă vor spune care este pericolul potențial, cum să reduceți riscul de rănire și ce se poate întâmpla dacă instrucțiunile nu sunt respectate.



Informații privind siguranța și avertismente

Pentru siguranța dumneavoastră și pentru o utilizare corectă, înainte de a instala și de a utiliza pentru prima dată aparatul, citiți cu atenție acest manual de utilizare, inclusiv sugestiile și avertismentele pe care le conține. Pentru a evita greșelile și accidentele inutile, este important să vă asigurați că toate persoanele care utilizează aparatul sunt perfect familiarizate cu modul de operare și caracteristicile de siguranță ale acestuia. Păstrați aceste instrucțiuni și asigurați-vă că acestea rămân împreună cu aparatul în cazul în care acesta este mutat sau vândut, astfel încât oricine îl utilizează pe toată durata de viață a acestuia să fie informat corespunzător cu privire la utilizarea și instrucțiunile de siguranță.

Pentru siguranța vieții și a bunurilor, respectați măsurile de precauție din aceste instrucțiuni de utilizare, deoarece producătorul nu este responsabil pentru daunele cauzate de omisiuni.

Siguranța copiilor și a altor persoane vulnerabile

➤ Conform standardului EN

Acest aparat poate fi utilizat de copii cu vârsta de peste 8 ani și de persoane cu capacități fizice, senzoriale sau mentale reduse sau fără experiență și cunoștințe, dacă sunt supravegheate sau dacă au primit instrucțiuni privind utilizarea aparatului într-un mod sigur și dacă înțeleg potențialele pericole. Copiii nu trebuie să se joace cu aparatul. Curățarea și întreținerea aparatului nu trebuie efectuate de copii fără supraveghere. Copiii între 3 și 8 ani au voie să umple și să golească aparatele frigorifice.

➤ Conform standardului IEC

Acest aparat nu este adecvat pentru utilizarea de către persoane (inclusiv copii) cu dizabilități fizice, senzoriale sau mentale sau care nu au experiență relevantă sau cunoștințe de utilizare a aparatului, cu excepția cazului când acestea sunt sub supraveghere sau după ce au primit instrucțiuni de utilizare a aparatului de la o persoană care este responsabilă pentru siguranța lor.

- Copiii trebuie supravegheați pentru a vă asigura că nu se joacă cu aparatul.
- Nu lăsați ambalajele la îndemâna copiilor, deoarece există riscul de sufocare.
- Dacă aruncați aparatul, scoateți ștecherul din priză, tăiați cablul de conectare (cât mai aproape de aparat) și scoateți ușa pentru a evita riscul de electrocutare sau de închidere în interior a copiilor care se joacă.
- Dacă acest aparat, dotat cu garnituri magnetice la ușă, urmează să înlocuiască un aparat mai vechi care are o încuietoare cu arc (zăvor) pe ușă sau pe capac, asigurați-vă că încuietoarea cu arc este inutilizabilă înainte de a arunca aparatul vechi. Acest lucru îl va împiedica să devină capcană mortală pentru un copil.



Siguranță generală

- Acest aparat este destinat utilizării în gospodării și în scopuri similare, cum ar fi :
 - bucătării pentru personal din magazine, birouri și alte medii de lucru;
 - ferme și de către clienții din hoteluri, moteluri și alte medii de tip rezidențial;
 - medii tip pensiune;
 - catering și activități similare, fără vânzare cu amănuntul.
- Nu depozitați în acest aparat substanțe explozive, cum ar fi recipiente de aerosoli cu propulsor inflamabil.
- Dacă este deteriorat cablul de alimentare, acesta trebuie înlocuit de către producător, de către agentul său de service sau de către persoane cu calificare similară, pentru a evita orice pericol.
- AVERTISMENT — Mențineți neobstrucționate orificiile de ventilație din incinta aparatului sau din structura încorporată.
- AVERTISMENT — Nu utilizați dispozitive mecanice sau alte mijloace pentru a accelera procesul de dezghețare, în afara celor recomandate de producător.
- AVERTISMENT — Nu deteriorați circuitul de răcire.
- AVERTISMENT — Nu utilizați aparate electrice în interiorul compartimentelor de depozitare a alimentelor din aparat, decât dacă acestea sunt de tipul recomandat de producător.
- Agentul frigorific și gazul de insuflare a izolației sunt inflamabile. Când aruncați aparatul, adresați-vă numai unui centru autorizat de colectare a deșeurilor. A nu se expune la flacăra.
- AVERTISMENT — Când poziționați aparatul, asigurați-vă că nu este prins sau deteriorat cablul de alimentare.
- AVERTISMENT— Umpleți cu apă potabilă numai pentru recipientul de apă.

- AVERTISMENT —Nu amplasați mai multe prize sau surse de alimentare portabile în partea din spate a aparatului.

Înlocuirea LED-ului

- AVERTISMENT— Lampa LED nu trebuie înlocuită de utilizator! Dacă lampa LED este deteriorată, contactați linia de ajutor pentru clienți pentru asistență.

Agent frigorific

În circuitul frigorific al aparatului se află agentul frigorific izobutenă (R600a), un gaz natural cu un nivel ridicat de compatibilitate cu mediul înconjurător, care este totuși inflamabil. În timpul transportului și instalării aparatului, asigurați-vă că niciuna dintre componentele circuitului frigorific nu devine deteriorată.

Agentul frigorific (R600a) este inflamabil.

- AVERTISMENT — Frigiderele conțin agent frigorific și gaze în izolație. Agentul frigorific și gazele trebuie eliminate profesional, deoarece pot provoca leziuni oculare sau aprindere. Asigurați-vă că tubulatura circuitului de răcire nu este deteriorată înainte de eliminarea corespunzătoare.



Avertisment: Risc de incendiu/materiale inflamabile

Dacă circuitul de răcire este deteriorat:

- A se evita expunerea la flacără deschisă și la surse de aprindere. Încăperea în care se află aparatul trebuie să fie bine ventilată.

Orice alterare a specificațiilor sau modificare a acestui produs în orice mod este periculoasă.

Orice deteriorare a cablului poate provoca un scurtcircuit, incendiu și/sau electrocutare.

Siguranța instalației electrice

- Cablul de alimentare nu trebuie să fie prelungit.
- Asigurați-vă că ștecherul nu este spart sau deteriorat. Un ștecher spart sau deteriorat se poate supraîncălzi și poate provoca un incendiu.
- Asigurați-vă că puteți ajunge la ștecherul principal al aparatului.
- Nu trageți de cablul principal.
- Dacă priza de alimentare este slăbită, nu introduceți ștecherul. Există riscul de electrocutare sau de incendiu.

Nu trebuie să utilizați aparatul fără capacul lămpii de iluminat interior.

- Frigiderul se utilizează numai cu o sursă de alimentare cu curent alternativ monofazat de 220~240V/50Hz. Dacă fluctuația de tensiune în zona de utilizare este atât de mare încât tensiunea depășește limitele de mai sus, din motive de siguranță, asigurați-vă că instalați Stabilizator automat de tensiune de peste 350 W la frigider. Frigiderul trebuie să utilizeze o priză specială în loc de una comună cu alte aparate electrice. Ștecherul său trebuie să se potrivească cu priza cu împământare.

Utilizare zilnică

- Nu depozitați gaze sau lichide inflamabile în aparat, deoarece prezintă risc de explozie.
- Nu acționați niciun aparat electric în aparat (de exemplu, aparate electrice pentru înghețată, mixere etc.).
- Când deconectați aparatul, trageți întotdeauna ștecherul din priză, nu trageți de cablu.
- Nu amplasați obiecte fierbinți în apropierea componentelor din plastic ale acestui aparat.

- Nu amplasați produse alimentare direct pe orificiul de ventilație de pe peretele din spate.
- Depozitați alimentele congelate preambalate conform instrucțiunilor producătorului de alimente congelate.
- Recomandările de depozitare ale producătorului aparatului trebuie respectate cu strictețe. Consultați instrucțiunile de stocare relevante.
- Nu amplasați băuturi carbogazoase sau spumoase în congelator deoarece se creează presiune asupra recipientului, care poate exploda, provocând deteriorarea aparatului.
- Alimentele congelate pot provoca arsuri de îngheț dacă sunt consumate direct din congelator.
- Nu amplasați aparatul în lumina directă a soarelui.
- Mențineți lumânările aprinse, lămpile și alte obiecte cu flacără deschisă la distanță de aparat pentru a nu da foc aparatului.
- Aparatul este destinat păstrării alimentelor și/sau băuturilor în condiții domestice normale, așa cum se explică în această broșură de instrucțiuni. Trebuie să aveți grijă atunci când îl mutați.
- Nu scoateți și nu atingeți articole din congelator dacă aveți mâinile umede/ude, deoarece se pot produce abraziuni ale pielii sau arsuri de îngheț/congelator.
- Nu folosiți niciodată baza, sertarele, ușile etc. pentru a sta pe ele sau ca suporturi.
- Alimentele congelate nu trebuie să fie recongelate după dezghețare.
- Nu consumați înghețată sau cuburi de gheață direct din congelator, deoarece vă pot provoca arsuri de congelare la nivelul gurii și al buzelor.

- Nu supraîncărcați rafturile din ușă și nu puneți prea multe alimente în sertarele coșului frigorific pentru a evita căderea produselor și rănirea sau deteriorarea aparatului.
- AVERTISMENT - Alimentele trebuie să fie ambalate în pungi înainte de a fi puse în frigider. Lichidele trebuie să fie stocate în sticle sau în recipiente cu capac pentru a evita vărsarea, deoarece designul structurii produsului nu este ușor de curățat.
- Acest aparat frigorific nu este destinat a fi utilizat ca aparat încorporabil.



Precauție!

Întreținere și curățare

- Înainte de întreținere, opriți aparatul și deconectați ștecherul de la priza de rețea.
- Nu curățați aparatul cu obiecte metalice, curățătoare cu aburi, uleiuri eterice, solvenți organici sau detergenți abrazivi.
- Nu utilizați obiecte ascuțite pentru a îndepărta gheața din aparat. Utilizați o racletă din plastic.

Instalare Important!

- Pentru conectarea electrică, respectați cu atenție instrucțiunile din acest manual.
- Despachetați aparatul și verificați dacă acesta prezintă deteriorări. Nu conectați aparatul dacă este deteriorat. Raportați imediat eventualele deteriorări în locul de unde l-ați cumpărat. În acest caz, păstrați ambalajul.
- Este recomandabil să așteptați cel puțin patru ore înainte de a conecta aparatul pentru a permite ca uleiul să revină în compresor.
- În jurul aparatului ar trebui să existe o circulație adecvată a aerului, lipsa acesteia ducând la supraîncălzire. Pentru

a obține o ventilație suficientă, urmați instrucțiunile relevante pentru instalare. Pe cât posibil, partea din spate a produsului nu trebuie să fie prea aproape de un perete pentru a evita agățarea părților calde (compresor, condensator) pentru a preveni riscul de incendiu, urmați instrucțiunile relevante pentru instalare, contactul sau agățarea părților calde (compresor, condensator) pentru a preveni riscul de incendiu, urmați instrucțiunile relevante pentru instalare.

- Aparatul nu trebuie amplasat în apropierea radiatoarelor sau a aragazelor.
- Asigurați-vă că ștecherul este accesibil după instalarea aparatului

Service

- Orice lucrare electrică necesară pentru service-ul aparatului trebuie efectuată de un electrician calificat sau de o persoană competentă.
- Service-ul acestui produs trebuie să fie efectuat de un centru de service autorizat și trebuie utilizate numai piese de schimb originale.

1. Dacă aparatul este Frost Free.

2. Dacă aparatul are congelator.

Eliminarea corectă a frigiderului vechi

Înainte De A Arunca Vechiul Frigider sau Congelator:



AVERTISMENT

Risc de sufocare

Scoateți ușile de la vechiul frigider. Nerespectarea acestui lucru poate duce la deces sau la leziuni cerebrale.

IMPORTANT: Blocarea și sufocarea copiilor nu sunt probleme din trecut. Frigiderele dezafectate sau abandonate sunt în continuare periculoase - chiar dacă vor sta "doar câteva zile". Dacă vă debarașați de frigiderul vechi, vă rugăm să urmați aceste instrucțiuni pentru a preveni accidentele.

- Scoateți ușile.
- Lăsați rafturile la locul lor, astfel încât copiii să nu se poată cățăra cu ușurință înăuntru.

Informații importante pe care trebuie să le cunoașteți despre eliminarea agenților frigorifici:

Eliminați frigiderul în conformitate cu reglementările federale și locale. Agenții frigorifici trebuie să fie evacuați de către un tehnician autorizat și certificat EPA, în conformitate cu procedurile stabilite.

Piese și caracteristici

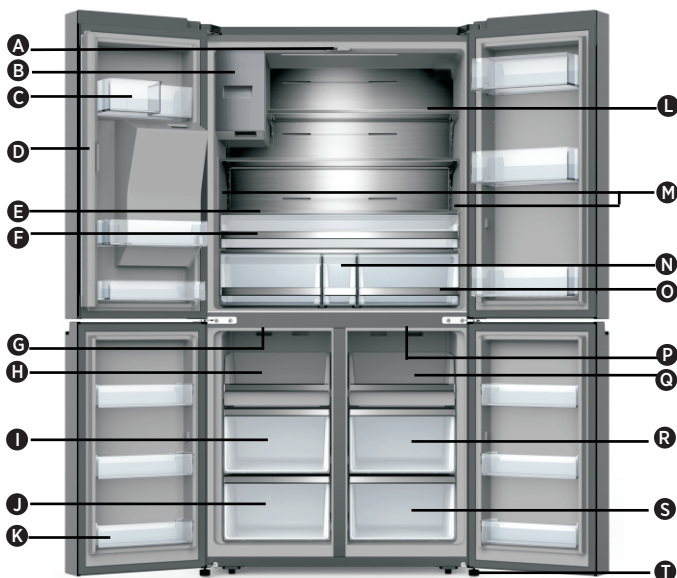

- | | | |
|----------------------------------|--------------------------------------|---|
| A Lampă LED frigider | H Tavă congelator | O Sertar stocare |
| B Aparat de făcut gheață | I Sertar mijloc congelator | P Lampă LED compartiment convertibil |
| C Coș ușă frigider | J Sertar inferior congelator | Q Tavă compartiment convertibil |
| D Separator rotativ | K Coș ușă congelator | R Sertar mijloc compartiment convertibil |
| E Capac | L Raft de sticlă | S Sertar inferior compartiment convertibil |
| F Cămară multifuncțională | M Lămpi laterale LED frigider | T Picior echilibrare |
| G Lampă LED congelator | N Cutii de stocare a apei | |

NOTĂ: Modelul dvs. poate avea un aspect diferit de acesta și de alte imagini din acest manual, în funcție de caracteristicile modelului dvs.

NOTĂ: Pentru a obține cea mai bună eficiență energetică a acestui produs, vă rugăm să așezați toate rafturile, sertarele în poziția lor originală, conform ilustrației de mai sus.

Cerințe pentru instalare

Cerințe de amplasare

AVERTISMENT



Risc de incendiu/materiale inflamabile

Țineți materialele și vaporii inflamabili, cum ar fi benzina, departe de aparat.
Nerespectarea acestui lucru poate duce la explozie sau incendiu.

IMPORTANT: Acest frigider este proiectat numai pentru uz casnic, în interior.

Temperatură

Acest frigider este destinat utilizării într-o locație în care temperatura variază de la un minim de 16°C la un maxim de 43°C. Intervalul preferat de temperatură ambientală pentru o performanță optimă, care reduce consumul de energie electrică și asigură o răcire superioară, este între 16°C și 32°C. Se recomandă să nu instalați frigiderul în apropierea unei surse de căldură, cum ar fi un cuptor sau un radiator.

Exterior și dimensiuni

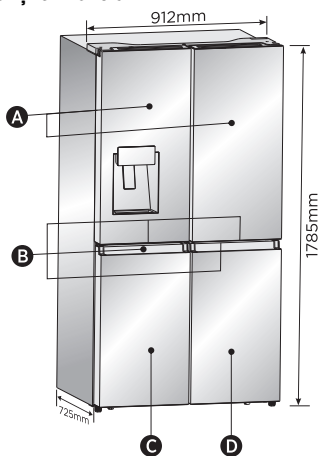

- A** Uși frigider
- B** Mânere
- C** Ușă congelator
- D** Ușă convertibilă

Ventilație

Pentru o funcționare eficientă, este necesară o circulație adecvată a aerului în jurul frigiderului. Pentru a asigura o ventilație adecvată, mențineți distanțele recomandate.

Distanțe recomandate

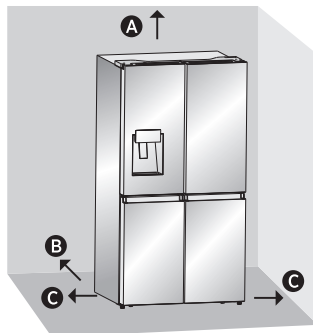

- A** 100mm deasupra
- B** 50mm în spate
- C** 50mm în părțile laterale

NOTĂ: Dacă amplasați frigiderul lângă un perete fix, lăsați un spațiu minim de 1471,4 mm pentru a permite ușii să se deschidă.

Cerințe electrice

AVERTISMENT



Pericol de electrocutare

Conectați la o priză împământată cu 3 pini. Nu îndepărtați mufa de împământare de la ștecherul cablului de alimentare. Nu utilizați un adaptor. Nu utilizați un prelungitor. Nerespectarea acestui lucru poate duce la deces, incendiu sau electrocutare.

Înainte de a muta frigiderul în locația finală, este important să vă asigurați că aveți conexiunea electrică corespunzătoare.

Metodă de împământare recomandată

Este necesară o sursă de curent alternativ de 220-240 de volți, 50 Hz, numai cu siguranțe de 15 sau 20 de amperi, cu împământare. Se recomandă să fie prevăzută un circuit separat care să deservească doar frigiderul. Utilizați o priză care nu poate fi oprită de un comutator. Nu utilizați un prelungitor.

NOTĂ: Înainte de a efectua orice tip de instalare sau curățare, deconectați frigiderul de la sursa electrică. Când ați terminat, reconectați frigiderul la sursa de curent electric și resetați comenzile de temperatură la setarea dorită.

Instrucțiuni de instalare

Despachetarea frigiderului

AVERTISMENT



Pericol de foc sau explozie

Nu perforați tubulatura agentului frigorific. Urmați cu atenție instrucțiunile de manipulare. Se utilizează agent frigorific inflamabil. Nerespectarea acestui lucru poate duce la explozie sau incendiu.

IMPORTANT: Manipulați cu grijă atunci când mutați frigiderul pentru a evita fie deteriorarea tubulaturii agentului frigorific, fie creșterea riscului de scurgere.

AVERTISMENT

Pericol de greutate excesivă

Pentru a muta și instala frigiderul, folosiți două sau mai multe persoane. Nerespectarea acestui lucru poate duce la leziuni ale spatelui sau alte leziuni.

Îndepărtarea ambalajului

- Îndepărtați banda adezivă și reziduurile de lipici de pe suprafețe înainte de a porni frigiderul. Frecați cu degetele o cantitate mică de săpun lichid de vase peste adeziv. Ștergeți cu apă caldă și uscați.

NOTĂ: Nu utilizați instrumente ascuțite, alcool pentru frecții, lichide inflamabile sau detergenți abrazivi pentru a îndepărta banda sau adezivul. Aceste produse pot deteriora suprafața frigiderului. Pentru mai multe informații, consultați "Siguranța frigiderului".

- Eliminați/reciclați toate materialele de ambalare.
- Dacă frigiderul a fost așezat într-o poziție orizontală sau înclinată pentru orice perioadă de timp, așteptați 4 ore înainte de a-l conecta la priză pentru a permite uleiului să se așeze în compresor.

Când mutați frigiderul:

Frigiderul esă greu. Când mutați frigiderul pentru curățare sau service, asigurați-vă că acoperiți podeaua cu carton sau cu o placă tare pentru a evita deteriorarea podelei. Trageți întotdeauna frigiderul drept în afară atunci când îl mutați.

Nu legați sau "plimbați" frigiderul atunci când încercați să-l mutați, deoarece s-ar putea deteriora podeaua.

Curățarea înainte de utilizare

După ce ați îndepărtat toate materialele de ambalare, curățați interiorul frigiderului înainte de a-l utiliza. Consultați instrucțiunile de curățare din "Întreținerea frigiderului".

Informații importante despre rafturile și capacele de sticlă:

Nu curățați rafturile sau capacele de sticlă cu apă caldă atunci când acestea sunt reci. Rafturile și capacele se pot sparge dacă sunt expuse la schimbări bruște de temperatură sau la impact, cum ar fi lovituri. Sticla securizată este proiectată să se spargă în numeroase bucăți mici, de mărimea pietricelelor. Este normal. Rafturile și capacele de sticlă sunt grele. Folosiți ambele mâini atunci când le scoateți pentru a evita să le scăpați.

Poziționarea instalației

- Această aplicație funcționează bine între SN și ST. Aparatul poate să nu funcționeze corespunzător dacă este lăsat pentru o perioadă mai lungă de timp la o temperatură mai mare sau mai mică decât intervalul indicat.

Clasa climatică	Temperatura ambientală
SN	Între +10°C și +32°C
N	Între +16°C și +32°C
ST	Între +16°C și +38°C
T	Între +16°C și +43°C

Îndepărtarea ușii (doar dacă este necesar)

Măsurați frigiderul pentru a vă asigura că va încăpea prin cadrul ușii. Dacă frigiderul nu poate trece ușor prin cadrul ușii, urmați instrucțiunile pentru a îndepărta cele două uși ale frigiderului și panoul frontal al sertarului congelatorului.



AVERTISMENT



Pericol de electrocutare

Deconectați sursa de energie înainte de a scoate ușile. Reconectați cablul de împământare înainte de utilizare. Nerespectarea acestui lucru poate duce la deces sau electrocutare.

Unelte de care veți avea nevoie (nu se furnizează)

	
Cheie hexagonală (4mm)	Cheie (8mm)
	
Șurubelniță Philips	

Scoaterea ușilor

IMPORTANT: Țineți ușile frigiderului închise până când sunteți gata să le ridicați din dulap.

1. Scoateți frigiderul din priză sau deconectați alimentarea cu energie electrică.
2. Utilizând o șurubelniță Phillips, scoateți cele trei șuruburi care fixează capacul balamalei, apoi scoateți capacul balamalei cu toate cablajele atașate.

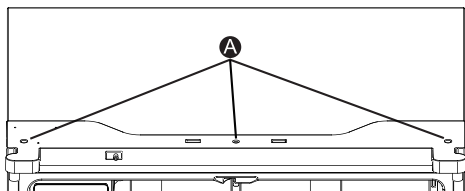

A Șuruburi

3. Separați cei doi conectori de pe ușa din partea stângă. Pentru a scoate conectorul de cablu, apăsați partea superioară a conectorului (B) și separați-l de celălalt. Pentru a îndepărta cuplajul de apă de pe balama, răsuciți și trageți clemele de pe cuplaj. Îndepărtați conducta de apă (C) în timp ce apăsați partea mobilă (D) a cuplajului conductei de apă.

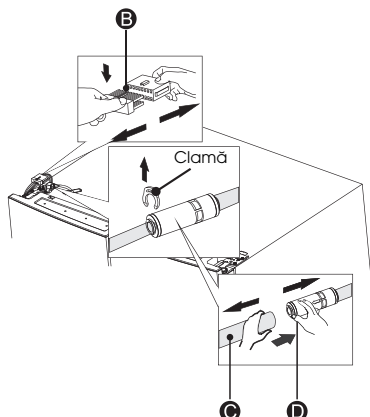

4. Îndepărtați cele 3 șuruburi (E) fixate pe balamale, cu ajutorul unei chei (8 mm) și 1 șurub de împănântare (F) fixat pe balama cu ajutorul unei șurubelnițe Phillips (+). Îndepărtați balama superioară stângă a ușii (G).

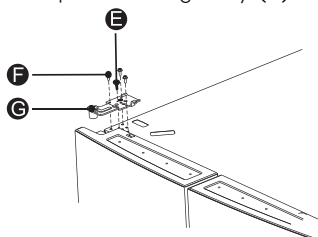

5. Utilizați ambele mâini pentru a deschide ușa la mai mult de 90°. Ridicați-o și scoateți-o.

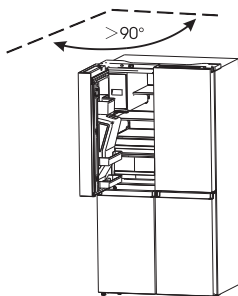

6. Dacă este necesar, îndepărtați cele 2 șuruburi cu cap hexagonal ale balamalelor (I) cu o cheie hexagonală (5 mm). Îndepărtați balamaua inferioară a ușii din stânga (H).

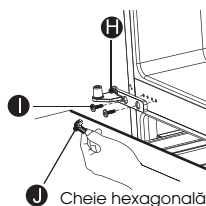

J Cheie hexagonală

Repoziționarea ușilor

1. Reinstalați balamaua inferioară, dacă a fost îndepărtată.
2. Cu ajutorul a două sau mai multe persoane, așezați ușa frigiderului pe balamaua inferioară.
3. Introduceți balamaua superioară în partea superioară a ușii.
4. Cu ajutorul celor trei șuruburi îndepărtate mai devreme, fixați balamaua superioară pe partea superioară a dulapului.

NOTĂ: Numai la ușa stângă, re poziționați șurubul de împănântare în balamaua superioară, reatașați cablajul, reconectați conducta de apă, asigurați-vă că clemele sunt conectate corect la cuplaj.

5. Repetați pașii de la 1 la 4 pentru a re poziționa ușa opusă.
6. Cu ajutorul celor trei șuruburi îndepărtate mai devreme, reinstalați balamaua superioară pe partea superioară a dulapului.

Utilizarea cutiei de stocare a apei

1. Utilizatorul scoate cutia pentru gheață în direcția săgeții

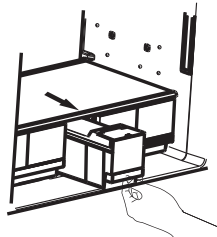

2. Deschideți capacul cutiei pentru gheață și adăugați apă în ea.

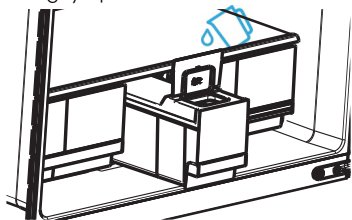

3. Închideți capacul și împingeți-l înapoi în cutia pentru gheață în direcția săgeții

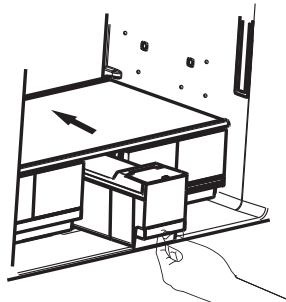

- NOTĂ:**
1. Cutia pentru gheață poate stoca până la 4,2 l de apă
 2. În cazul în care cutia de stocare a apei nu este la locul ei, pictograma de pe panoul de control clipește.
 3. Dacă utilizatorul are planificată o călătorie de mai mult de 7 zile, se recomandă curățarea gheții.
 4. Atunci când rezervorul este re poziționat, pompa va inversa apa din aparatul de făcut gheață. După aproximativ un minut, câteva picături de apă vor cădea din canalul de evacuare a gheții, ceea ce este normal.

Finalizarea instalării

AVERTISMENT



Pericol de electrocutare

Conectați la o priză împământată cu 3 pini. Nu îndepărtați mufa de împământare de la ștecherul cablului de alimentare. Nu utilizați un adaptor. Nu utilizați un prelungitor. Nerespectarea acestui lucru poate duce la deces, incendiu sau electrocutare.

1. Conectați la o priză împământată cu 3 pini.
NOTĂ: Acest frigider începe să funcționeze imediat ce este conectat la sursa de alimentare.

2. Mutați frigiderul în locația finală, asigurându-vă că mențineți distanța recomandată.

Echilibrați frigiderul dacă este necesar

Frigiderul trebuie să fie echilibrat pentru a menține performanțele și aspectul optim.

1. Rotiți picioarele de echilibrare de pe partea inferioară, din față a dulapului, pentru a ridica sau coborî partea respectivă a frigiderului până când frigiderul este la același nivel dintr-o parte în alta.
2. Rotiți ambele picioare în aceeași măsură, pentru a ridica ușor partea din față a frigiderului. Astfel, ușile se vor închide mai ușor.

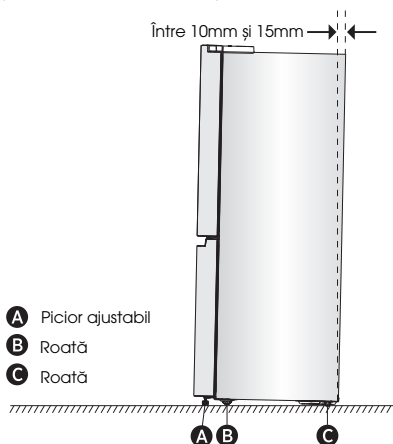

- NOTĂ:** Dacă cineva împinge în partea de sus a frigiderului, se ia o parte din greutate de pe picioarele de echilibrare. Astfel, este mai ușor să rotiți picioarele. Rotiți picioarele reglabile în sensul acelor de ceasornic pentru a ridica sau în sens invers acelor de ceasornic pentru a coborî frigiderul. Pentru a vă asigura că ușile se închid automat, înclinați partea superioară a frigiderului spre spate cu aproximativ 10 mm 15 mm. Dacă este necesar, utilizați o cheie franceză pentru a ajusta picioarele.

Alinierea ușilor (dacă este necesar)

Garniturile sunt folosite pentru a alinia ușile, le puteți găsi în geanta manualului.

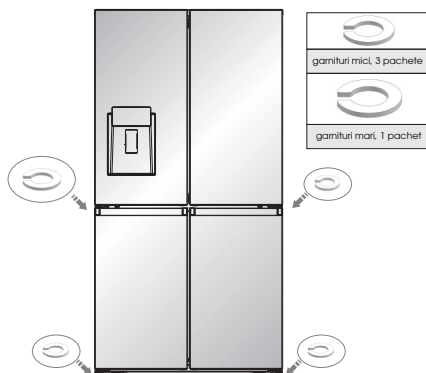

Utilizarea frigiderului

Deschiderea și închiderea ușilor

Asigurarea spațiului pentru deschiderea ușilor
Asigurați-vă că aveți suficient spațiu în fața frigiderului pentru a putea deschide ușile.

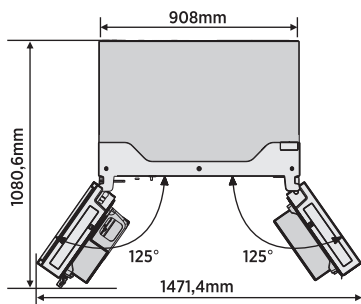

Cele patru uși pot fi deschise și închise fie separat, fie împreună.

- Pe ușa din stânga frigiderului se află un montant.
- La închiderea ușii din stânga, montantul se pliază în spatele ușii din dreapta și unește cele două uși.
- Temperatura din cadrul ușii este controlată pentru

a preveni apariția umezelii pe montant.
Temperatura suprafeței poate fi caldă, ceea ce este normal și nu va afecta performanța frigiderului.

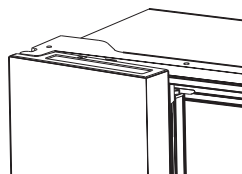

NOTĂ: Înainte de a închide ușa din stânga, asigurați-vă că montantul este pliat spre interior. Dacă montantul este tras spre exterior, acesta poate fi deteriorat atunci când încercați să închideți ușa.

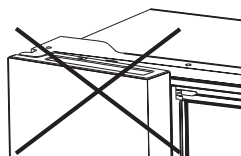

Utilizarea comenzilor

Produsul are un panou de control, care se află pe ușa frigiderului. Utilizați aparatul în conformitate cu următoarele instrucțiuni de control.

Panou de control

Panoul de control este prezentat în diagrama de mai jos.

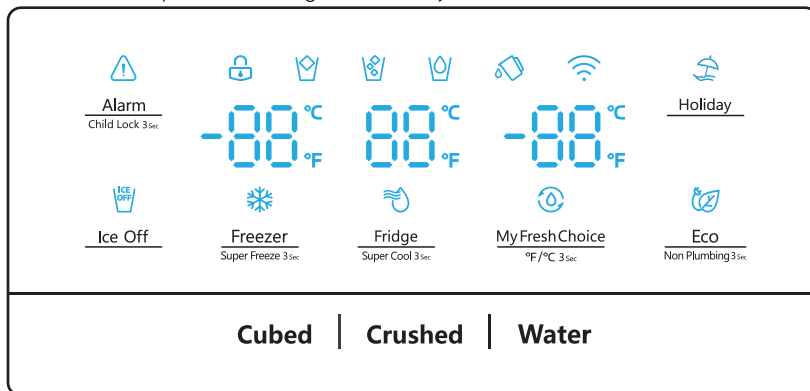

Afișajul se va ilumina atunci când frigiderul este conectat pentru prima dată la priză. Cu toate acestea, luminile se vor stinge automat după 60 de secunde.



Alarm
Child Lock 3sec

Blocare pentru copii și Alarmă ușă

Acest buton are două funcții:

1. Blocare pentru copii

Presăți și mențineți apăsat butonul "Alarmă" timp de 3 secunde pentru a bloca tot panoul de control, inclusiv funcția de dozare. Dacă panoul de control este blocat, pictograma "🔒" va fi aprinsă și niciunul dintre butoanele de pe panoul de control nu funcționează. Pentru a debloca panoul de control, vă rugăm să presăți și să mențineți apăsat butonul "Alarmă" timp de 3 secunde.

2. Alarmă ușă

În caz de alarmă, pictograma "⚠️" va pâlpâi și se va auzi un bâzâit. Atingeți tasta "Alarm" pentru a șterge alarma, apoi pictograma "⚠️" se va aprinde și bâzâitul se va opri. Când ușa frigiderului sau a congelatorului a fost deschisă mai mult de 2 minute, se declanșează alarma ușii. Dacă lăsați orice ușă deschisă timp de peste 2 minute, se va activa alarma ușii. Pictograma "⚠️" va pâlpâi, panoul de control va afișa "dr", iar dumneavoastră veți auzi un semnal sonor. Soneria va suna de 3 ori pe minut și se va opri după 8 minute. În caz de alarmă, puteți atinge butonul de alarmă pentru a anula alarma ușii, apoi pictograma "⚠️" nu mai pâlpâie, iar sunetul soneriei se va opri în același timp. De asemenea, alarma ușilor poate fi oprită prin închiderea tuturor ușilor.

Pentru a economisi energie, vă rugăm să evitați să țineți ușile deschise pentru o perioadă lungă de timp atunci când utilizați frigiderul.



Holiday

Vacanță

Dacă urmează să fiți plecat pentru o perioadă lungă de timp, cum ar fi o vacanță lungă sau o călătorie de afaceri, puteți activa această funcție atingând butonul "Vacanță", iar pictograma "☂️" se va aprinde.

Când funcția de vacanță este activată,

temperatura frigiderului este comutată automat la 8°C, iar cea a congelatorului la -18°C, pentru a minimiza consumul de energie.

Când funcția de vacanță este activată, o puteți dezactiva atingând din nou "Vacanță", iar pictograma "☂️" se va stinge.

Atunci când funcția de vacanță este activată, aparatul de făcut gheață va se opri automat. Pictograma "🧊" va fi încă iluminată.

NOTĂ:

1. Nu depozitați niciun aliment în frigider în perioada de "Vacanță", pentru că se va deteriora rapid.
2. Setarea temperaturii frigiderului va reveni la setarea anterioară după ce funcția de vacanță este oprită.
3. Înainte de a utiliza modul vacanță, utilizatorii trebuie să scoată gheața din cutia pentru gheață.
4. Atunci când funcția de vacanță este activată, panoul de afișare nu va trimite poziția mârșii către comanda principală, ci doar temperatura de setare.



Ice Off

Gheață oprită

Acest buton controlează aparatul de făcut gheață. Puteți atinge butonul "Gheață oprită" pentru a controla aparatul de făcut gheață. Atunci când Blocarea pentru copii este dezactivată, puteți atinge pictograma "Gheață oprită" pentru a bloca aparatul de făcut gheață, iar pictograma "🧊" se va aprinde. Dacă doriți să deblocați aparatul de făcut gheață, atingeți din nou pictograma "Gheață oprită", iar pictograma "🧊" va fi oprită.

NOTĂ: Când "Gheață oprită" este activată, blochează doar aparatul de făcut gheață, nu și distribuitorul.



Fridge
Super Cool 3sec

Termostat frigider

Când atingeți continuu butonul, temperatura va fi setată în următoarea secvență.

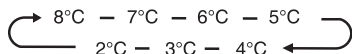

Dacă doriți să micșorați timpul necesar pentru răcirea produselor în frigider, atingeți și mențineți apăsat acest buton timp de 3 secunde, pictograma Super Cool "❄️" se va aprinde, iar reglarea temperaturii frigiderului afișează 2°C. Super Cool se oprește automat după 3 ore, iar setarea temperaturii frigiderului va reveni la setarea anterioară.

Când funcția Super Cool este activată, puteți atinge "Frigider" pentru a o dezactiva.

NOTĂ: La funcția "Super Cool", când atingeți butonul "Vacanță" sau "Eco", funcția "Vacanță" sau "Eco" va fi activată, iar modul "Super Cool" va fi dezactivat.



Freezer
Super Freeze 3 sec

Termostat congelator

Puteți atinge butonul "Congelator" pentru a activa modul de control al temperaturii congelatorului. Când presați continuu butonul, temperatura va fi setată în următoarea secvență.

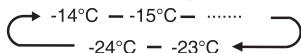

Presați și mențineți apăsat butonul timp de 3 secunde, pictograma "❄️" se va aprinde, setarea temperaturii congelatorului afișează -24°C.

Congelarea rapidă poate reduce rapid temperatura și vă poate îngheța alimentele mai repede decât de obicei. Astfel se pot reține mai multe vitamine și nutrienți din alimentele proaspete și se pot păstra alimentele proaspete mai mult timp. Congelarea rapidă se oprește automat după 52 de ore, iar temperatura congelatorului va reveni la setarea anterioară.

Când funcția de congelare rapidă este activată, puteți atinge comutatorul "Congelator" pentru a dezactiva funcția de congelare rapidă.

Funcția de congelare rapidă este utilizată pentru a efectua pre-congelarea și congelarea rapidă în secvența congelatorului. Această funcție accelerează congelarea alimentelor proaspete și, în același timp, protejează alimentele deja stocate împotriva încălzirii nedorite.



Pentru a congela alimente proaspete activați funcția de congelare rapidă cu cel puțin 24 de ore înainte de a plasa alimentele pentru a finaliza pre-congelarea

NOTĂ:

La funcția "Congelare rapidă", când atingeți butonul "Vacanță" sau "Eco", funcția "Vacanță" sau "Eco" va fi activată, iar modul "Congelare rapidă" va fi dezactivat.



My Fresh Choice
°F/°C 3 sec

Alegerea mea proaspătă Controlul temperaturii

Puteți atinge butonul "Alegerea mea proaspătă" pentru a activa modul de control al

temperaturii compartimentului convertibil. Când presați continuu butonul, temperatura va fi setată în următoarea secvență.

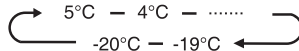

Temperatura implicită de afișare a sistemului este Celsius. Apăsați și mențineți apăsat butonul "Alegerea mea proaspătă" timp de 3 secunde, pictograma "°C" se va aprinde. Temperatura curentă este afișată în grade Fahrenheit.

Controlul dozatorului

Când Blocarea pentru copii este activată, dozatorul nu va funcționa.

Puteți apăsa opțiunea "Cuburi" sau "Zdrobit" pentru a alege tipul de gheață care urmează să fie distribuit. Puteți atinge butonul "Apă" pentru a activa modul apă. Când Blocarea pentru copii este activată, dozatorul nu va funcționa. Atunci când Blocarea pentru copii este dezactivată, puteți apăsa opțiunea "Cuburi" sau "Zdrobit" pentru a alege tipul de gheață care urmează să fie distribuit, iar dacă apăsați butonul "Apă", veți activa modul apă. Dacă alegeți funcția Cuburi, pictograma "❄️" va fi iluminată, dacă alegeți funcția Zdrobit, pictograma "🍹" va fi iluminată, iar pictograma "🚰" va fi iluminată atunci când este aleasă funcția Apă.



Eco
Non Plumbing 3 sec

Economie de energie

Puteți atinge acest buton pentru a activa și dezactiva modul de economisire a energiei. Când activați Economie de energie, pictograma Eco "🌿" se iluminează. Temperatura frigiderului este comutată automat la 6°C, iar cea a congelatorului la -17°C. Dacă funcția Economie de energie este dezactivată, pictograma "🌿" se va stinge și setarea temperaturii va reveni la setarea anterioară.



Pictograma de resetare a rezervorului

Dacă rezervorul de apă nu este instalat la locul lui, pictograma va pălpâi. Dacă rezervorul de apă este instalat la locul lui, pictograma se va stinge. Când pictograma se pălpâie, apăsați lung tasta Eco timp de 3 secunde pentru a anula alarma rezervorului, iar pictograma se va stinge.

NOTĂ :

Dacă trebuie să faceți gheață, tot trebuie să puneți rezervorul la locul lui. Presați din nou butonul timp de 3 secunde pentru a restabili alarma rezervorului de apă.

Mod demo

Modul demo este pentru expunerea în magazin și împiedică frigiderul să genereze aer rece. În acest mod de răcire oprită, frigiderul poate părea că funcționează, dar nu va produce aer rece. Indicatorii de pe panoul de control vor arăta "OF". Pentru a anula acest mod, apăsați și mențineți apăsat tastele "Alarmă" și "Vacanță" în același timp timp de 3 secunde și se emite un sunet lung.

Caracteristici

Informații importante despre rafturile și capacele de sticlă:

Nu curățați rafturile sau capacele de sticlă cu apă caldă atunci când acestea sunt reci. Rafturile și capacele se pot sparge dacă sunt expuse la schimbări bruște de temperatură sau la impact cum ar fi lovituri. Sticla securizată este proiectată să se spargă în numeroase bucăți mici, de mărimea pietricelelor. Este normal. Rafturile și capacele de sticlă sunt grele. Folosiți ambele mâini atunci când le scoateți pentru a evita să le scăpați.

1. Frigider

IMPORTANT: Pentru a evita deteriorarea ușilor, asigurați-vă că toate rafturile și sertarele sunt împinse complet în dulap înainte de a închide o ușă.

Rafturi ajustabile

Înălțimea rafturilor poate fi ajustată pentru a corespunde nevoilor dumneavoastră de stocare.

1. Pentru a scoate un raft, ridicați ușor în sus și apoi trageți raftul în față până când capătul raftului trece de suportul șinei.

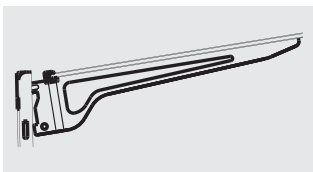
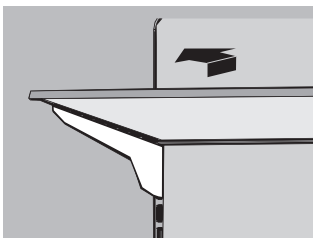

2. Pentru a reinstala un raft, gâscați ușor raftul înapoi în compartimentul frigiderului, iar apoi coborâți raftul pe suportul șinei.

2. Coșuri uși

Coșurile situate în mijlocul ușii sunt ajustabile.

Pentru a scoate și a repositiona un coș de ușă:

1. Plasați mâinile pe ambele părți ale coșului și ridicați-l în sus.
2. Scoateți coșul ușii.
3. Repoziționați coșul ușii inserându-l deasupra suportului și apăsând în jos pentru a se fixa în poziție.

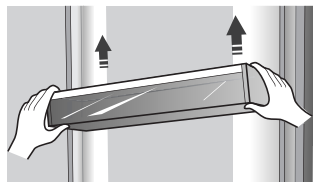

NOTĂ: Calitatea gheții va fi la fel de bună ca și calitatea apei care alimentează aparatul de făcut gheață. Evitați să conectați aparatul de făcut gheață la o sursă de apă dedurizată. Substanțele chimice de dedurizare a apei (cum ar fi sarea) pot deteriora piesele aparatului de făcut gheață și pot duce la gheață de proastă calitate. Dacă nu se poate evita alimentarea cu apă dedurizată, asigurați-vă că dedurizatorul de apă funcționează corect și este bine întreținut.

3. Sertare congelator

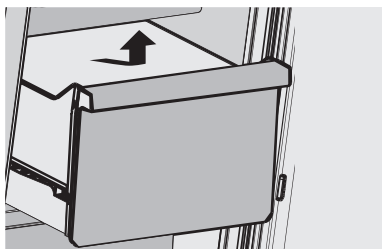

Pentru a scoate/repoziționa sertarul congelatorului:

1. Scoateți sertarul la extensia maximă.
2. Ridicați pentru a scoate sertarul.
3. Repetați pașii 1 și 2 pentru a repositiona sertarul. Această secțiune vă arată cum să utilizați majoritatea caracteristicilor utile. Vă recomandăm să le citiți cu atenție înainte de a utiliza aparatul.

4. Obținerea de apă rece și gheață

Apăsăți butonul corespunzător tipului de gheață sau de apă pentru a selecta ceea ce doriți să se distribuie.

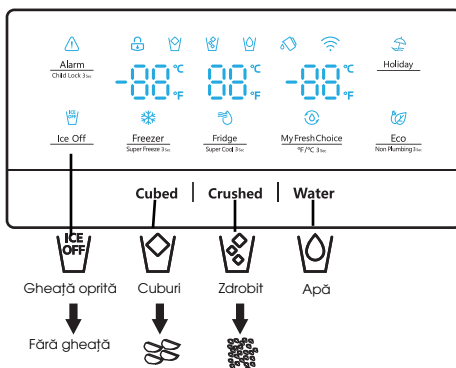

Obținerea de apă rece

Dozatorul de apă este situat în ușa frigiderului. Pentru a obține apă, apăsați butonul de apă. Apoi deplasați paharul în jos pe maneta dozatorului (A) în poziția sugerată și apăsați.

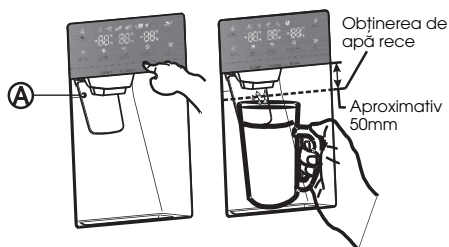

Obținerea de gheață

Pentru a obține gheață, apăsați butonul pentru cuburi sau gheață zdrobită, după cum doriți. Apoi deplasați paharul în jos pe maneta dozatorului în poziția sugerată și apăsați.

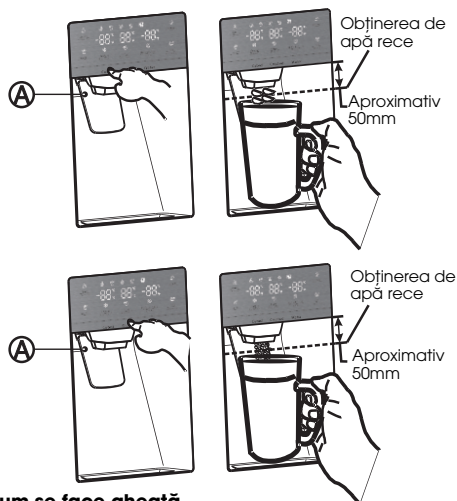

Cum se face gheață

- Pentru a umple găleata de gheață la capacitatea maximă după instalare, urmați acești pași:
 1. Lăsați frigiderul să funcționeze și să se răcească timp de 24 de ore (sau 1 zi întreagă). Așteptarea de 24 de ore va permite aparatului de făcut gheață să se răcească corespunzător.
 2. Se distribuie 4 până la 6 cuburi de gheață în pahar.
 3. După 8, apoi 16 ore, se distribuie un pahar plin de gheață.

Avertisment:

Nu puneți alimente în găleata pentru gheață. Dacă stocați alimente în găleata pentru gheață, alimentele pot lovi aparatul de făcut gheață atunci când deschideți sau închideți ușa, provocând deteriorarea acestuia. Rețineți că cuburile de gheață din găleata pentru gheață se pot vărsa peste sertar. Dacă se întâmplă acest lucru, curățați cuburile de gheață

care s-au vărsat din sertar.

- Dacă are loc o pană de curent, cuburile de gheață se pot topi și apoi pot îngheța împreună atunci când revine curentul, ceea ce face ca dozatorul să nu mai funcționeze.
- Pentru a preveni această problemă, după o pană de curent, scoateți găleata pentru gheață și gheața sau apa reziduală.

Notă:

- Nu împingeți maneta dozatorului de apă în față fără a avea un pahar dedesubt, deoarece s-ar putea vărsa apa.
- Pentru a evita scurgerile de aer rece din dulap, păstrați piesele dozatorului de apă instalate chiar dacă acesta nu este utilizat.

Utilizarea funcției gheață oprită

Când selectați modul gheață oprită, scoateți toate cuburile de gheață din găleată. Dacă lăsați cuburile de gheață în găleată, cuburile de gheață se pot aglomera, ceea ce face dificilă îndepărtarea lor.

Mai întâi, deschideți ușa la unghiul maxim

Apoi, ridicați găleata pentru gheață și trageți-o direct în direcția săgeții.

Pentru a introduce găleata de gheață, împingeți-o ferm înapoi.

Dacă găleata nu se potrivește, rotiți spirala la 90 de grade (a se vedea ultima ilustrație din dreapta, mai jos) și încercați din nou.

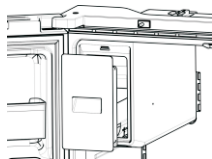
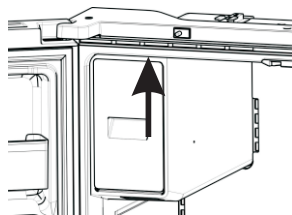
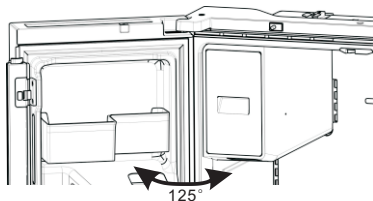

NOTĂ:

- Interiorul găleții pentru gheață este foarte rece atunci când frigiderul funcționează. Nu băgați mâna adânc în găleata pentru gheață.
- Utilizați numai aparatul de făcut gheață furnizat împreună cu frigiderul. Alimentarea cu apă a acestui frigider trebuie să fie instalată numai de către o persoană calificată în mod corespunzător.
- Pentru ca aparatul de făcut gheață să funcționeze corect, este necesară o presiune a apei de 30-125 psi.

Mersul în vacanță

Dacă aveți o vacanță lungă sau o călătorie de afaceri și nu veți folosi dozatoarele de apă sau gheață pentru o perioadă lungă de timp:

1. Închideți robinetul de apă. În caz contrar, pot apărea scurgeri de apă.
2. Scoateți toate alimentele.
3. Scoateți frigiderul din priză.
4. Ștergeți excesul de umiditate din interior și lăsați ușile deschise. În caz contrar, pot apărea mirosuri și mușcări.

Avertisment:

- Nu introduceți degetele, mâinile sau orice alte obiecte nepotrivite în gheab sau în găleata aparatului de făcut gheață. Se pot produce vătămări corporale sau daune materiale.
- Nu introduceți niciodată degetele sau orice alt obiect în orificiul dozatorului. Aceasta poate provoca răniri.
- Nu încercați să dezamblați aparatul de făcut gheață.
- Nu spălați și nu stropiți găleata pentru gheață cu apă în timp ce aceasta se află în frigider. Scoateți-o pentru a o curăța.

Fenomenul de tulburare a apei

Toată apa furnizată în frigider trece prin filtru, care este un filtru de apă alcalină. În procesul de filtrare, presiunea apei care a ieșit din filtru este crescută, iar apa devine saturată cu oxigen și azot.

Când această apă iese în aer, presiunea scade brusc, iar oxigenul și azotul se suprasaturează, ceea ce duce la apariția bulelor de gaz. Apa poate avea temporar un aspect încețoșat sau tulbur din cauza acestor bule de oxigen. După câteva secunde, apa va arăta limpede.

Curățare

După o perioadă de utilizare, apa acumulată în rezervorul de primire se poate revărsa, prin urmare, trebuie să îl curățați în mod regulat cu un prosop uscat pentru a evita vărsarea apei pe podea.

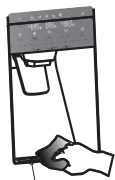

Rezervor de primire

NOTĂ:

În cazul în care este pătat de praf sau de alte substanțe poluante care distribuie apă cu miros neplăcut etc., piesele dozatorului de apă trebuie curățate temeinic.

6. Utilizarea frigiderului

Frigiderul este potrivit pentru depozitarea legumelor și fructelor. Alimentele din interior ar trebui ambalate pentru stocare, pentru a evita pierderea umidității sau pătrunderea aromei în alte alimente.

Precauție

Nu închideți niciodată ușa frigiderului în timp ce rafturile, coșul frigorific și/sau glisierile telescopice sunt extinse. Se pot deteriora atât ele, cât și frigiderul.

Coșurile din ușă

Frigiderul este prevăzut cu mai multe coșuri de ușă diferite, care sunt potrivite pentru stocarea lichidelor conservate, a băuturilor îmbuteliate și a alimentelor ambalate.

Pentru a scoate coșurile din ușă (A), ridicați pur și simplu rafturile în sus și trageți-le drept în afară. Pentru a repositiona coșul ușii (A), glisați-l deasupra locației dorite și împingeți-l în jos până când se oprește.

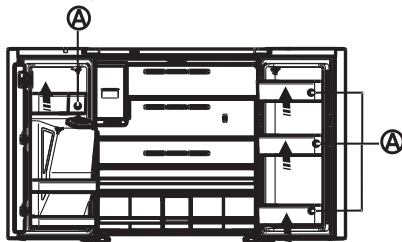

Pentru a scoate coșurile din ușă (B), scoateți partea dreaptă a coșurilor ridicând-o înclinată de-a lungul ghidajului, apoi scoateți partea stângă trăgând-o de pe ușă.

Pentru a repositiona coșurile de ușă (A), glisați-l deasupra locației originale și împingeți-l în jos până când se oprește.

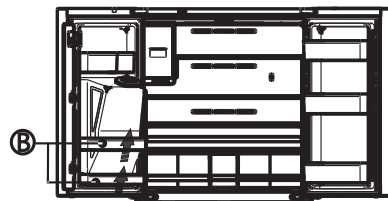

Avertisment:

Nu așezați prea multe lucruri grele în coșuri. Înainte de a ridica raftul ușii pe verticală, vă rugăm să scoateți alimentele.

Rafturi de sticlă

Pentru a scoate rafturile de sticlă, înclinați partea din față a raftului în direcția indicată (1) și ridicați-l pe verticală (2). Trageți raftul afară.

Informații generale de utilizare

- Atunci când porniți frigiderul pentru prima dată după o perioadă de nefolosire, lăsați frigiderul să se răcească cel puțin 2 ore înainte de a adăuga alimente.
- Nu blocați gurile de aerisire cu obiecte

stocate.

- Stocați obiectele astfel încât aerul să circule liber în jurul lor.
- Acoperiți sau împachetați bine alimentele stocate pentru a evita transferul de mirosuri.
- Odată decongelate, calitatea alimentelor se va deteriora rapid. Alimentele decongelate nu trebuie recongelate.
- Nici băuturile îmbuteliate sau la cutie nu trebuie stocate în congelator. Sticlele și cutiile pot exploda. Pentru a evita contaminarea alimentelor, vă rugăm să respectați următoarele instrucțiuni:
- Deschiderea ușii pentru perioade lungi poate cauza o creștere semnificativă a temperaturii în

compartimentele aparatului.

- Curățați în mod regulat suprafețele care pot veni în contact cu alimentele și sistemele de drenaj accesibile.
- Stocați carnea crudă și peștele în recipiente adecvate în frigider, astfel încât să nu intre în contact cu alte alimente sau să se scurgă pe acestea.
- Compartimentele pentru alimente congelate cu două stele sunt potrivite pentru stocarea alimentelor pre-congelate, pentru stocarea sau prepararea înghețatei și pentru prepararea cuburilor de gheață.
- Compartimentele cu două stele nu sunt potrivite pentru congelarea alimentelor proaspete.

Ordine	Tip compartimente	Temp. de stocare ținută (°C)	Alimente adecvate
1	Frigider	+2~+8	Ouă, alimente gătitе, alimente ambalate, fructe și legume, produse lactate, prăjituri, băuturi și alte alimente care nu sunt potrivite pentru congelare.
2	(**)-Congelator	≤ -18	Fructe de mare (pește, creveți, crustacee), produse acvatice de apă dulce și produse din carne (recomandat pentru 3 luni, cu cât timpul de depozitare este mai lung, cu atât gustul și valoarea nutritivă se înrăutățesc), potrivit pentru alimente proaspete congelate.
3	***-Congelator	≤ -18	Fructe de mare (pește, creveți, crustacee), produse acvatice de apă dulce și produse din carne (recomandat pentru 3 luni, cu cât timpul de depozitare este mai lung, cu atât gustul și valoarea nutritivă se înrăutățesc), nu sunt potrivite pentru alimente proaspete congelate.
4	**-Congelator	≤ -12	Fructe de mare (pește, creveți, crustacee), produse acvatice de apă dulce și produse din carne (recomandat pentru 2 luni, cu cât timpul de depozitare este mai lung, cu atât gustul și valoarea nutritivă se înrăutățesc), nu sunt potrivite pentru alimente proaspete congelate.
5	*-Congelator	≤ -6	Fructe de mare (pește, creveți, crustacee), produse acvatice de apă dulce și produse din carne (recomandat pentru 1 lună, cu cât timpul de depozitare este mai lung, cu atât gustul și valoarea nutritivă se înrăutățesc), nu sunt potrivite pentru alimente proaspete congelate.
6	0 stele	-6~0	Carne proaspătă de porc, vită, pește, pui, unele alimente procesate ambalate etc. (Se recomandă a fi consumate în aceeași zi, de preferință nu mai târziu de 3 zile). Alimente procesate parțial încapsulate (alimente care nu pot fi congelate)
7	Răcitor	-2~ +3	Carne proaspătă/congelată de porc, vită, pui, produse acvatice de apă dulce etc. (7 zile sub 0°C și peste 0°C se recomandă consumul în ziua respectivă, de preferință nu mai mult de 2 zile). Fructe de mare (sub 0°C timp de 15 zile, nu se recomandă depozitarea la peste 0°C)
8	Alimente proaspete	0~ +4	Carne proaspătă de porc, vită, pește, pui, mâncare gătită etc. (Se recomandă a fi consumate în aceeași zi, de preferință nu mai mult de 3 zile).
9	Vin	+5~ +20	Vin roșu, vin alb, vin spumant etc.

NOTĂ: vă rugăm să depozitați alimente diferite în funcție de compartimente sau de temperatura de depozitare ținută a produselor achiziționate.

Dacă aparatul frigorific este lăsat gol pentru perioade lungi de timp, opriți-l, dezghețați-l, curățați-l, uscați-l și lăsați

ușa deschisă pentru a preveni apariția mușgaiului în interiorul aparatului.

Respectarea se verifică prin inspecție.

Întreținerea frigiderului

Curățare

Atât secțiunea frigiderului, cât și cea a congelatorului se dezgheață automat. Totuși, curățați ambele secțiuni aproximativ o dată pe lună pentru a evita acumularea de mirosuri. Ștergeți imediat scurgerile. Pentru a evita transferul de mirosuri și uscarea alimentelor, împachetați sau acoperiți bine alimentele.



AVERTISMENT



Pericol de explozie

Utilizați detergent neinflamabil. Nerespectarea acestui lucru poate duce la explozie sau incendiu.

IMPORTANT:

- Nu utilizați substanțe chimice dure, amoniac, înălbitor cu clor, detergent concentrat, solvenți, materiale abrazive sau paduri de curățat metale pentru a curăța frigiderul în interior sau în exterior. Acestea pot deteriora și/sau decolora finisajul frigiderului.
- Nu utilizați apă caldă pentru a curăța rafturile de sticlă când acestea sunt încă reci. Sticla se poate sparge atunci când este expusă la schimbări bruște de temperatură sau

Curățarea componentelor raftului

- Atunci când curățați componentele raftului, scoateți componentele inferioare ale raftului trebuie să fie plasate orizontal, fie în față, fie în spate, pentru a preveni căderea suportului raftului.
- Dacă piesele raftului sunt așezate în unghi și partea laterală a pieselor raftului atinge solul. Când forța de curățare nu este corectă, suportul raftului cade ușor.

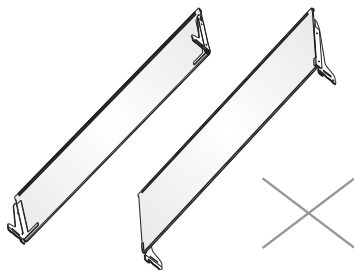

AVERTISMENT



Pericol de electrocutare

Scoateți aparatul din priză sau deconectați alimentarea cu energie electrică înainte de curățare. Nerespectarea acestui lucru poate duce la electrocutare sau vătămare corporală.

1. Scoateți frigiderul din priză sau deconectați alimentarea cu energie electrică.
2. Curățarea interioară.
Spălați manual, clătiți și uscați bine piesele detașabile și suprafețele interioare. Utilizați un burete curat sau o cârpă moale și un detergent blând în apă caldă.
3. Curățarea etanșărilor ușilor (garnituri). O garnitură murdară sau lipicioasă poate să se lipească de dulap și să se rupă atunci când deschideți ușa.
Utilizând o cârpă moale și o soluție de detergent blând și apă caldă, spălați manual garniturile ușilor. Clătiți cu apă curată și uscați bine.
4. Curățarea suprafețelor exterioare.
Spălați suprafețele exterioare cu o cârpă sau un burete curat și moale și un detergent blând în apă caldă. Clătiți suprafețele cu apă curată și caldă și uscați-le imediat pentru a evita petele de apă.
5. Introduceți frigiderul în priză sau reconectați alimentarea cu energie electrică.

Lumini

IMPORTANT: Frigiderul este echipat cu iluminare LED. Aceste lămpi sunt concepute pentru a rezista pe toată durata de viață a frigiderului. Totuși, dacă lămpile nu mai funcționează, vă rugăm să contactați un tehnician calificat pentru înlocuire.

Întreținere de vacanță și mutare

Vacanță

Dacă alegeți să lăsați frigiderul pornit în timp ce sunteți plecat:

1. Utilizați toate produsele perisabile și congelați celelalte produse.

Dacă alegeți să opriți frigiderul înainte de a pleca:

1. Scoateți toate alimentele din frigider și din congelator.
2. Scoateți frigiderul din priză sau deconectați alimentarea cu energie electrică.
3. Curățați frigiderul, ștergeți-l și uscați-l bine.
4. Lipește cu bandă adezivă blocaje de cauciuc sau de lemn în partea de sus a ambelor uși pentru a le deschide suficient de mult pentru a permite aerului să intre. Acest lucru împiedică formarea mirosurilor și a mucegaiului.

Mutare

AVERTISMENT



Pericol de foc sau explozie

Nu perforați tubulatura agentului frigorific. Urmăriți cu atenție instrucțiunile de manipulare. Se utilizează agent frigorific inflamabil. Nerespectarea acestui lucru poate duce la explozie sau incendiu.

IMPORTANT: Manipulați cu grijă atunci când mutați frigiderul pentru a evita fie deteriorarea tubulaturii agentului frigorific, fie creșterea riscului de scurgere.

AVERTISMENT

Pericol de greutate excesivă

Pentru a muta și instala frigiderul, folosiți două sau mai multe persoane. Nerespectarea acestui lucru poate duce la leziuni ale spatelui sau alte leziuni.

Atunci când vă mutați frigiderul într-o casă nouă, urmați acești pași pentru a-l pregăti pentru mutare.

1. Scoateți toate alimentele din frigider și împachetați toate alimentele congelate în gheață carbonică.
2. Scoateți frigiderul din priză.
3. Curățați-l, ștergeți-l și uscați-l bine.
4. Scoateți toate piesele detașabile, înfășurați-le bine și lipiți-le cu bandă adezivă, astfel încât să nu alunece și să nu se zdruncine în timpul mutării.

5. Ridicați picioarele de echilibrare astfel încât să nu zgărie podeaua. Consultați "Echilibrarea frigiderului."
6. Închideți ușile cu bandă adezivă și fixați cablul de alimentare cu bandă adezivă în spatele frigiderului. Când ajungeți la locuința nouă, puneți totul la loc și consultați secțiunea "Instrucțiuni de instalare" pentru instrucțiuni de pregătire.

Reinstalarea/utilizarea din nou a frigiderului

Dacă frigiderul a fost așezat într-o poziție orizontală sau înclinată pentru orice perioadă de timp, așteptați 4 ore înainte de a-l conecta la priză pentru a permite uleiului să se așeze în compresor.

1. Curățarea frigiderului. Consultați "Curățare."
2. Așezați frigiderul în locația dorită și echilibrați-l. Consultați "Instrucțiuni de instalare."

AVERTISMENT



Pericol de electrocutare

Conectați la o priză împământată cu 3 pini. Nu îndepărtați mufa de împământare de la ștecherul cablului de alimentare. Nu utilizați un adaptor. Nu utilizați un prelungitor. Nerespectarea acestui lucru poate duce la deces, incendiu sau electrocutare.

3. Conectați la o priză împământată cu 3 pini.

Depanare

Încercați mai întâi soluțiile sugerate aici pentru a evita costurile unui apel de service inutil. Frigiderul nu funcționează

PROBLEMĂ	CAUZĂ(CAUZE) POSIBILĂ(POSIBILE)	SOLUȚIE
Frigiderul nu funcționează	Frigiderul este scos din priză.	Conectați frigiderul la o priză împământată cu 3 pini.
	Înterupătorul este întrerupt sau oprit, sau siguranța este arsă.	Resetați/poniți întrerupătorul sau înlocuiți siguranța.
	Frigiderul este în mod de decongelare.	Așteptați ca ciclul de dezghețare să se încheie și sistemul de răcire să repornească.
Compresorul frigiderului funcționează frecvent și pentru perioade lungi de timp. Notă: Acest frigider este proiectat să funcționeze pentru perioade mai lungi de timp la un consum redus de energie.	Frigiderul este conectat pentru prima dată la priză.	Este normal. Se lasă 24 de ore pentru ca frigiderul să se liniștească.
	Se adaugă alimente calde sau cantități mari de alimente.	Este normal.
	Ușa este lăsată deschisă sau frigiderul nu este echilibrat.	Verificați dacă un element nu împiedică ușa să se închidă. Echilibrați frigiderul. Consultați "Echilibrarea frigiderului."
	Vremea caldă sau deschiderile frecvente.	Este normal.
	Termostatul de control al temperaturii setat la cea mai rece setare.	Ajustați temperatura la o setare mai caldă.
Frigiderul are un miros	Alimentele nu sunt sigilate sau ambalate corespunzător.	Resigilați ambalajele. Puneți o cutie deschisă de bicarbonat de sodiu în frigider, înlocuiți-o la fiecare 3 luni.
	Interiorul trebuie curățat.	Curățarea interiorului. Consultați "Curățare."
	Alimente stocate prea mult timp.	Aruncați alimentele stricate.
Lumina nu se aprinde	Frigiderul este scos din priză.	Conectați frigiderul la o priză împământată cu 3 pini.
	Lampa LED s-a ars.	Contactați un tehnician calificat pentru a înlocui LED-ul ars.
Ușile nu se închid corect	Frigiderul nu este echilibrat.	Consultați "Echilibrarea frigiderului."
	Ceva obstrucționează închiderea ușii.	Verificați dacă există obstacole și îndepărtați-le.
Vibrații sau zgomote	Frigiderul nu se sprijină ferm pe podea.	Consultați "Echilibrarea frigiderului."
Zgomote normale	Pare că din frigider curge apă.	Agentul frigorific care curge în conducte va produce acest sunet atunci când compresorul pornește și se oprește. Frigiderul dispune de un sistem de dezghețare automată. Apa dezghețată nu va face un stfel de zgomot.
	Zumzeturi sau bâzâituri	Compresorul și ventilatoarele utilizate pentru circulația aerului rece pot produce acest sunet. Dacă frigiderul nu este echilibrat, sunetul va fi mai puternic.
	Părăituri sau clinchete	Piese interioare vor emite acest sunet pe măsură ce se contractă și se dilată ca răspuns la schimbările de temperatură.
	Pocnituri	Pot apărea în timpul dezghețării automate.

Temperatură și umiditate

PROBLEMĂ	CAUZĂ(CAUZE) POSIBILĂ(POSIBILE)	SOLUȚIE
Frigiderul sau congelatorul este prea cald	Termostatul nu este setat suficient de rece.	Ajustați compartimentul la o setare mai rece; așteptați 24 de ore pentru ca temperatura să se ajusteze.
	Uși deschise frecvent sau lăsate deschise.	Limitați deschiderea ușilor pentru a menține temperatura internă. Verificați dacă un element nu împiedică ușa să se închidă.
	Mâncare caldă adăugată recent.	Acordați timp pentru ca alimentele și frigiderul să se răcească.
	Spațiul dintre partea din spate a frigiderului și perete este prea mic.	Lăsați un spațiu de 5 cm între partea din spate a frigiderului și perete.
	Elementele din spatele compartimentelor blochează circulația corectă a aerului.	Stocați obiectele numai în interiorul garniturii rafturilor de sticlă; nu așezați obiectele pe părțile laterale ale compartimentelor sau direct în fața orificiilor de ventilație.
Frigiderul sau congelatorul este prea rece	Termostatul este setat prea rece.	Ajustați compartimentul la o setare mai caldă; așteptați 24 de ore pentru ca temperatura să se ajusteze.
Umiditate în exteriorul/ interiorul frigiderului	Umiditate crescută	Acest lucru este normal în perioadele cu umiditate ridicată. Uscați suprafața și ajustați temperatura la o valoare ușor mai rece.
	Uși deschise frecvent sau lăsate deschise.	Țineți ușile închise Verificați dacă un element nu împiedică ușa să se închidă. Echilibrați frigiderul. Consultați "Echilibrarea frigiderului."
	Deschideți rezervorul de apă din frigider.	Acoperiți sau sigilați recipientul
Îngheț sau cristale de gheață pe alimentele congelate	Ușa congelatorului lăsată deschisă sau deschisă frecvent.	Limitați deschiderea ușilor pentru a menține temperatura internă. Verificați dacă un element nu împiedică ușa să se închidă,
	Frigiderul nu este echilibrat.	Echilibrați frigiderul. Consultați "Echilibrarea frigiderului."
	Obiecte care blochează orificiile de aerisire ale congelatorului și împiedică fluxul de aer corespunzător.	Mutați elementele mai departe de peretele din spate.
Mâncarea înghețată în frigider	Alimente amplasate prea aproape de gura de aerisire.	Mutați obiectele mai departe de partea din spate și de cea superioară a frigiderului.
	Termostatul setat prea rece.	Ajustați temperatura la o setare mai puțin rece.