

Hisense

NÁVOD NA OBSLUHU

Pred prvým uvedením do prevádzky zariadenia si pozorne prečítajte návod na použitie a presvedčte sa, že ste plne pochopili jeho obsah.

Slovenčina

Dôležité upozornenie

Odkedy začínajúce znakom  uvádzajú dôležité pokyny, tipy alebo podmienky pre nasledujúce nastavenia.

 **Pre vašu vlastnú bezpečnosť a optimálny výkon vášho televízora si pred vykonaním akejkolvek inštalácie si prečítajte bezpečnostné pokyny.**

Neručíme za prevádzku a výkon periférnych zariadení vyrobených inými výrobcami. Odmietame akúkoľvek zodpovednosť alebo škodu, ktorá môže vzniknúť z prevádzky a/alebo výkonu používania periférnych zariadení od iných výrobcov.

Nahrávanie a prehrávanie obsahu na tomto alebo inom zariadení si môže vyžadovať povolenie od vlastníka autorských práv alebo iných takýchto práv ohľadom tohto obsahu. Je vašou povinnosťou zabezpečiť, aby vaše používanie tohto alebo iného zariadenia bolo v súlade s platnou legislatívou o autorskom práve vo vašej krajine. V týchto právnych predpisoch nájdete viac informácií o príslušných právnych a regulačných nariadeniach alebo kontaktujte vlastníka práv obsahu, ktorý chcete prehrávať alebo nahrávať.

Niektoré pojmy, použité v tomto návode a v menu televízora, sú vysvetlené v Indexe/slovníku.

Prečítajte si tieto pokyny.

Dodržiavajte všetky pokyny.

Dbajte na všetky varovania.

Uchovajte si tieto pokyny.

Všetky práva vyhradené.





Bezpečnostné pokyny

Na zaistenie bezpečného a správneho použitia tohto výrobku, vždy dodržiavajte nasledujúce pokyny, aby ste zabránili nebezpečným situáciám a poškodeniu vášho zariadenia:

	VÝSTRAHA NEBEZPEČENSTVO ÚRAZU ELEKTRICKÝM PRÚDOM NEOTVÁRAJTE	
VÝSTRAHA: PRE ZNÍŽENIE RIZIKA ÚRAZU ELEKTRICKOU ENERGIOU NEODSTRÁŇUJTE KRYT (ANI ZADNÝ). VO VNÚTRI SA NENACHÁDZAJÚ ŽIADNE UŽIVATEĽOM OPRAVITELNÉ ČASTI. PRE OPRAVU KONTAKTUJTE KVALIFIKOVANÝ SERVIS.		

 Symbol blesku s hrotom šípou v rovnostrannom trojuholníku upozorňuje užívateľa na prítomnosť neizolovaného „nebezpečného napätia“ vo vnútri prístroja, ktoré môže byť dostatočne silné na to, aby predstavovalo riziko úrazu elektrickým prúdom.

 Výkričník v rovnostrannom trojuholníku, má za úlohu upozorniť používateľa na prítomnosť dôležitých inštrukcií týkajúcich sa prevádzky a údržby (servisu) v dokumentácii dodávanej so zariadením.

 Striedavé napätie: tento symbol znamená, že menovité napätie označené symbolom je striedavé napätie.

 Výrobok triedy II: tento symbol označuje, že zariadenie nevyžaduje pripojenie ochranného bezpečnostného uzemnenia (zem).

Zamýšľané použitie a podmienky prostredia pre tento televízor

Tento televízor je určený na prenos obrazových a zvukových signálov, pri jeho umiestnení na stole alebo pripavení na stenu, v domácom alebo kancelárskom prostredí. Nesmie byť používaný v miestnostiach s vysokou úrovňou vlhkosti alebo prachu. Záruka je platná iba v prípade používania podľa pokynov určených výrobcom.



UPOZORNENIE

Vysoká koncentrácia vlhkosti a prachu, môže viesť k uvoľneniu prúdu v zariadení. Na zníženie rizika vzniku požiaru alebo úrazu elektrickým prúdom:

- **Nevystavujte toto zariadenie dažďu, vlhkosti, kvapkajúcej alebo striekajúcej vode a nekladte na zariadenie predmety naplnené tekutinami, ako sú napríklad vázy, poháre a podobne.**
- **Nedotýkajte sa televízora mokrými rukami.**
- **Nevystavujte priamemu pôsobeniu klimatizácie a po celý čas udržiavajte televízor mimo dosahu horiacich sviečok a iných zdrojov otvoreného plameňa.**

Ak je televízor presunutý z chladného prostredia do teplého prostredia, ponechajte ho vypnutý po dobu aspoň jednej hodiny, aby ste zabránili kondenzácii. Ak ho používate vonku, uistite sa, že je chránený pred vlhkosťou.

Ak si všimnete niečo nezvyčajné, okamžite vytiahnite zástrčku napájacieho kábla.

V prípade požiaru, použite na hasenie pokiaľ možno plynový (CO₂) alebo práškový hasiaci prístroj. Ak nemáte k dispozícii tieto hasiace prístroje, pokúste sa odpojiť dodávku elektrickej energie pred použitím vodného hasiaceho prístroja.

UPOZORNENIE

Nikdy neumiestňujte televízor na nestabilné miesto. Televízor môže spadnúť a spôsobiť vážne zranenia alebo smrť. Mnohým zraneniam, najmä detí, je možné sa vyhnúť dodržiavaním nasledujúcich jednoduchých opatrení:

- Používajte skrinky alebo podstavce, ktoré odporúča výrobca televízora.
- Používajte len taký nábytok, ktorý poskytuje bezpečnú oporu pre televízor.
- Zabezpečte, aby televízor nepresahoval cez hrany podporného nábytku.
- Neumiestňujte televízor na vysoký nábytok (napríklad skrine a knižnice) bez ukotvenia nábytku aj televízora k vhodnej podpore.
- Neumiestňujte televízor na tkaniny alebo iné materiály, ktoré môžu byť umiestnené medzi televízorom a podporným nábytkom.
- Poučte deti o nebezpečenstvách lezenia na nábytok, na televízor alebo na jeho ovládacie prvky.

Pri uschovaní alebo premiestnení vášho súčasného televízora by ste mali použiť tie isté opatrenia, ako sú uvedené vyššie.

■ Premiestnenie/doprava

Pred premiestnením televízora, odpojte všetky káble a presúvajte ho iba vo zvislej polohe. Uchopte zariadenie na hornej a dolnej hrane rámu.

- Netlačte ani nevyvíjajte silu na predný panel televízora. Na presunutie väčších televízorov môžu byť potrebné dve alebo viaceré osoby.

Ak musíte na krátky čas televízor položiť, umiestnite ho celou jeho prednou plochou naležato na mäkký materiál.

LED obrazovka je vyrobená zo skla a pri nesprávnom zaobchádzaní sa môže rozbiť. Pri prenášaní jednotky vždy noste gumové rukavice. V prípade poškodenia LED obrazovky, z tekutých kryštálov môže uniknúť tekutina. V prípade kontaktu s pokožkou ihneď dôkladne opláchnite vodou.

■ Napájanie

Nesprávne napätie môže spôsobiť poškodenie televízora. Tento prístroj pripojte iba na napájanie so správnym napätím a frekvenciou, ktoré je uvedené na typovom štítku, pomocou dodávaného kábla.

Sieťová zástrčka musí byť ľahko prístupná, aby bolo možné zariadenie kedykoľvek odpojiť. Pokiaľ je zariadenie pripojené k elektrickej zásuvke, je pod napätím aj vtedy, keď je v pohotovostnom režime.

Odporúča sa, aby toto zariadenie bolo pripojené k samostatnému okruhu.

- Nepreťažujte napájacie zásuvky pripojeným príliš veľa spotrebičov do rovnakej zásuvky. Preťaženie sieťovej zásuvky, predlžovacej šnúry, atď. je nebezpečné a môže dôjsť k zásahu elektrickým prúdom a k požiaru.

Po vypnutí napájania ho do 5 sekúnd znovu nezapínajte. Časté spínanie napájania v krátkej dobe môže spôsobiť neštandardné správanie televízora.

■ Elektrická zástrčka a napájací kábel

- Nedotýkajte sa zástrčky napájacieho kábla mokrými rukami.
- Nepokladajte ťažké predmety na napájací kábel. Vedte kábel tak, aby nebol zalomený alebo položený cez ostré hrany, nebol prístupný alebo zasiahnutý chemikáliami. Napájací kábel s poškodenou izoláciou môže spôsobiť úraz elektrickým prúdom a požiar.
- Pri odpájaní ťahajte za zástrčku, NIE za kábel. Pri zatiahnutí sa kábel môže poškodiť a spôsobiť skrat.
- Neumiestňujte sieťový kábel v blízkosti objektov s vysokou teplotou.
- Nepresúvajte televízor s napájacím káblom pripojeným do elektrickej zásuvky.
- Nepoužívajte poškodený alebo uvoľnený napájací kábel alebo poškodenú sieťovú zásuvku.
- Nepoužívajte žiadne iné napájacie káble ako ten dodaný s týmto zariadením.

■ Umiestnenie

Skontrolujte, či je miesto vhodné na to, aby unieslo váhu televízora. Položte ho na rovný, pevný a vodorovný podklad. Uistite sa, že zariadenie nepresahuje cez okraj podkladu, ak je umiestnené v alebo na nábytku. Ak je umiestnené na vozíku, pri pohybe je potrebné zachovať opatrnosť, aby sa zabránilo prevráteniu zariadenia.

- Umiestnite zariadenie v štandardnej zvislo-vodorovnej polohe. Nikdy nesmie byť používané zvislo, položené na plochu alebo zavesené nad hlavou zo stropu.
- Umiestnite zariadenie tam, kde nie je vystavené priamemu slnečnému žiareniu alebo iným zdrojom tepla.

Pri montáži televízora na stenu, postupujte podľa pokynov dodaných s montážnou sadou na stenu, uistite sa, že nedošlo k inštalácii televízora jeho zavesením na napájacie a dátové káble na zadnej strane televízora.

■ Ventilácia vzduchu a vysoké teploty

Váš televízor inštalujte iba tam, kde je dostatočný prívod vzduchu a zabezpečte aspoň 10 cm voľného miesta na bokoch a 20 cm nad zariadením z dôvodu cirkulácie vzduchu. Nadmerné teplo a zabránenie ventilácie by mohli viesť k vzniku požiaru alebo k predčasnému zlyhaniu niektorých elektrických komponentov.

- Neblokujte žiadne ventilačné otvory novinami, obrusmi, záclonami, atď.
- Nesušte oblečenie atď. na hornej strane prístroja.
- Dávajte pozor, aby ste sa nedotýkali ventilačných otvorov, pretože sa môžu zahriať.
- Nevkladajte cudzie predmety do televízora cez otvory.

■ Stojan

- Nepoužívajte žiadny iný stojan, ako ten ktorý bol dodaný s touto jednotkou.
- Nemodifikujte alebo nepoužívajte stojan, ak je zdeformovaný a fyzicky poškodený.
- Počas inštalácie sa uistite, že všetky skrutky sú pevne utiahnuté.
- Zabezpečte aby sa televízor počas upevnenia podstavca nepoškodil.
- Zabezpečte aby sa deti nemohli dostať na stojan.
- Stojan pripájajte alebo odpájajte za pomoci najmenej dvoch osôb.

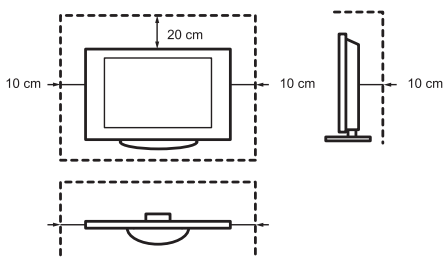

Zabráňte aby sa do vnútra prístroja vetracími otvormi dostali drobné predmety. Takéto objekty môžu spôsobiť skrat, čo môže spôsobiť požiar.

Ak sa niečo dostalo dovnútra prístroja, ihneď odpojte napájací konektor zariadenia a kontaktujte servisnú podporu.

■ LED obrazovka

Aj napriek dôkladnej starostlivosti pri výrobe tejto obrazovky, nie možné na 100 % zaručiť to, že sa z technických dôvodov nevyskytnú žiadne chyby obrazových bodov. Na základe záručných podmienok ich nie je možné považovať za chybu zariadenia. Nebudú mať vplyv na výkon a spoľahlivosť televízora.

Aby sa zabránilo „vypáleniu obrazu“, vyhnite sa dlhotrvajúcim statickým obrazom, môže sa stať, že zostane tam kópia obrazu. Ak je pomer strán nastavený po dlhú dobu na 4:3, môže dôjsť k vypáleniu obrazu do čiernych oblastí. Na vypálenie obrazu sa nevzťahuje záruka.

- Panel displeja silno netlačte alebo doň nenarážajte.

Nedotýkajte sa LED obrazovky alebo ju nedržte po dlhú dobu. V opačnom prípade na obrazovke môže vzniknúť prechodné skreslenie.

■ Rádiové vlny

- Nepoužívajte televízor v lekárskech zariadeniach alebo miestach s lekárskeým vybavením. Rádiové vlny môžu rušiť lekárske prístroje a spôsobiť poruchy.
- Nepoužívajte televízor v blízkosti automaticky ovládaných zariadení, ako sú napríklad automatické dvere alebo požiarne hlásiče. Rádiové vlny môžu rušiť zariadenia pre automatickú kontrolu a môžu spôsobiť poruchu.

Pokiaľ máte kardiostimulátor, dodržujte minimálne 22 cm vzdialenosť od televízora. Rádiové vlny môžu rušiť prevádzku kardiostimulátora.

■ Vstavaná bezdrôtová sieť LAN

- Nepripájajte sa k bezdrôtovým sieťam, na ktorých používanie nemáte právo. Dáta prenášané a prijímané prostredníctvom rádiových vln môžu byť zachytené a monitorované.

Zabudovaná bezdrôtová sieť LAN využíva frekvenčné pásmo 2,4 GHz a 5 GHz. Ak sa chcete vyhnúť poruchám alebo pomalejšej odozve, spôsobenej rušením rádiovými vlnami, umiestnite televízor ďalej od zariadení, ako sú iné zariadenia bezdrôtovej siete LAN, mikrovlnné rúry, mobilné telefóny a ďalšie zariadenia, ktoré používajú signál s frekvenciou 2,4 GHz a 5 GHz.

■ Upozornenie na uvoľňovanie výparov

Nový nábytok, koberce, farba, stavebné materiály a elektronika môžu do ovzdušia uvoľňovať chemické látky. Po nastavení a prvom zapnutí televízora môžete pozorovať mierny zápach v priebehu niekoľkých hodín. Je to preto, že niektoré komponenty televízora sa po prvýkrát zohrejú. Materiály, ktoré používame, plne spĺňajú environmentálne požiadavky a predpisy. Váš televízor funguje správne a uvoľňovanie výparov sa časom zredukuje.

■ Dozor

- Nenechajte deti hrať sa bez dozoru blízko pri televízore. Mohli by ho prevrátiť, strčiť dole či stiahnuť z povrchu podstavca a niekoho zraniť.
- Nenechávajte zapnutý televízor bez dozoru.

■ Hlasitosť

Hlasná hudba a zvuky môžu viesť k nevratnému poškodeniu vášho sluchu. Vyhnite sa extrémnej hlasitosti, a to najmä počas dlhého časového obdobia a pri použití slúchadiel.

Ak počujete dunenie v ušiach, znížte hlasitosť alebo dočasne prestaňte používať slúchadlá.

■ Búrky a blesky

Z televízora počas búrky vyťahnite zástrčku a všetky pripojené anténne káble. Pri prepätí spôsobenom úderom blesku môže dôjsť k poškodeniu televízora prostredníctvom anténneho systému, rovnako ako stenových zásuviek.

■ Dlhodobé nepoužívanie

Ak je zástrčka napájacieho kábla pripojená k zásuvke pod prúdom, televízor spotrebúva energiu aj v pohotovostnom režime. Napájací konektor a všetky pripojené káble antény v priebehu dlhých období neprítomnosti by mali byť odpojené.

■ Čistenie a starostlivosť

VÝSTRAHA:

Pred čistením televízora odpojte napájací kábel.

Televízor, obrazovku a diaľkové ovládanie čistite iba s mäkkou, vlhkou, čistou a farebne prírodnou látkou. Nepoužívajú žiadne chemikálie.

- Nevystavujte povrch repelentom, rozpúšťadlám, riedidlám alebo iným prchavým látkam. Môžu zhoršiť kvalitu povrchu.
- Nestriekajte vodu ani iné tekutiny priamo na televízor. Tekutina vo vnútri televízora môže spôsobiť jeho zlyhanie.
- Povrch obrazovky je upravený a možno ho ľahko poškodiť. Dávajte pozor, aby ste ho nepoškriabali vašimi nechtami alebo inými tvrdými predmetmi.
- Tiež v pravidelných intervaloch utierajte zástrčku suchou handričkou.

■ Servis/opravy

Nikdy neodstraňujte kryt/zadnú stranu televízora; nenachádzajú sa tam žiadne časti opraviteľné užívateľom. Všetok servis ponechajte kvalifikovanému servisnému technikovi.

■ Obaly

Udržujte materiály proti vlhkosti a plastové vrecká mimo dosahu detí.

Plastové vrecká môžu spôsobiť udusenie a materiály na ochranu proti vlhkosti sú

zdraviu škodlivé v prípade ich prehltnutia. Ak dôjde omylom k ich prehltnutiu, vyvolajte zvracanie a navštívte najbližšiu nemocnicu.

■ Úpravy

V žiadnom prípade sa tento výrobok nepokúšajte upravovať. Neoprávnené úpravy môžu viesť k strate záruky tohto zariadenia, môžu spôsobiť úraz elektrickým prúdom a požiar.

■ Batérie diaľkového ovládača

- Pri nesprávnej inštalácii môže dôjsť k úniku elektrolytu, ku korózii a k výbuchu.
- Vymieňajte iba za rovnaký alebo ekvivalentný typ.
- Nemiešajte rôzne typy batérií.
- Nemiešajte staré a nové batérie.
- Nepoužívajte dobíjacie batérie.
- Batérie nepáľte ani neskratujte.
- Dbajte na riadnu likvidáciu batérií.
- Batérie nevystavujte nadmernému teplu ako je slnečné svetlo, oheň a podobne.

■ Uzemnenie vonkajšej antény

Ak používate vonkajšiu anténu, uistite sa, že anténny systém je chránený proti prepätiu a statickému náboju.

■ Likvidácia

Nájdete v časti pre recykláciu tohto návodu.

Obrázky a ilustrácie v tomto návode slúžia len na informačné účely a môžu sa líšiť od skutočného vzhľadu výrobku.

Časti softvérových funkcií sa menia s aktualizáciou systému.

Obsah

Zoznam príslušenstva	1
Inštalácia stojana alebo konzoly nástenného držáka.....	2
Predná časť televízora	4
Zadná časť televízora.....	5
Zapájanie.....	7
Diaľkový ovládač	10
Zapnutie televízora pri prvom uvedení do prevádzky.....	13
Technické údaje.....	14
Ďalšie informácie.....	15

Zoznam príslušenstva

K Televízoru sa dodáva nasledujúce príslušenstvo:

Návod na obsluhu × 1	Záručný list × 1	Nožička stojanu × 2
Skrutka × 4	Diaľkové ovládanie × 1	AAA batérie × 2
Konektor RCA na AV kábel × 1		

POZNÁMKA

- Príslušenstvo sa môže líšiť od vyššie uvedeného zoznamu z dôvodu rôznych modelov, krajín/regiónov, pozrite si vrečko s aktuálnym príslušenstvom.

ZJEDNODUŠENÉ VYHLÁSENIE EU O ZHODE

Spoločnosť Hisense Visual Technology Co., Ltd. prehlasuje, že typ rádiového zariadenia [32A5600F/32A5620F/32A5640F/32A5660F/32AE5500F/32AE5510F/32AE5530F/32AE5550F/32A5600FTUK/32A5620FTUK/32AE5500FTUK/32AE5510FTUK/40A5600F/40A5620F/40A5640F/40A5660F/40AE5500F/40AE5510F/40AE5530F/40AE5550F/40A5600FTUK/40A5620FTUK/40AE5500FTUK/40AE5510FTUK je v súlade so smernicou 2014/53/EU. Úplné znenie vyhlásenia o zhode EU je k dispozícii na tejto internetovej adrese: <http://global.hisense.com/downloads>.

Inštalácia stojana alebo konzoly nástenného držiaka

⚠ VÝSTRAHA

- Pred inštaláciou podstavca alebo úchytky na stenu nezabudnite odpojiť napájací kábel A/C.
- Obrazovka na vašom televízore je krehká. Skontrolujte, či obrazovka televízora nie je poškriabaná alebo poškodená tvrdými predmetmi alebo tlakom.
- Po dokončení inštalácie sa uistite, že televízor pevne stojí na stole alebo je pevne pripevnený k nástennému držiaku, predtým, ako odstránite všetky ochranné fólie, ak boli použité.

► Inštalácia podstavca

Na dokončenie inštalácie postupujte podľa nasledovných obrázkov a písomných pokynov:

1. Opatrne položte svoj televízor lícom nadol na mäkký rovný povrch, aby nedošlo k poškodeniu televízora alebo poškriabaniu obrazovky.
2. Vyberte nožičku stojana z vrečka príslušenstva a zasuňte nožičku do drážok v spodnej časti televízora.
3. Pevne upevnite nožičku stojana k televízoru pomocou skrutiek z príslušenstva.

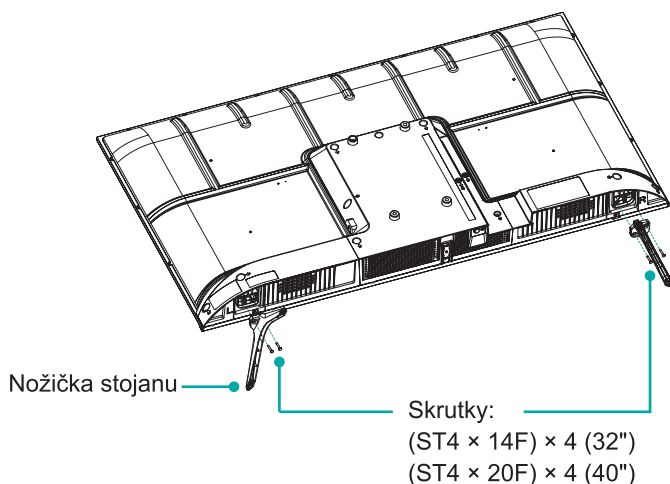

Inštalácia stojana alebo konzoly nástenného držiaka

► Inštalácia nástenného držiaka

Pred namontovaním televízora na stenu odoberte stojan televízora, ak ste ho už pripevnili, a uistite sa, že konzola nástenného držiaka unesie hmotnosť vášho televízora.

⚠ VÝSTRAHA

Pri montáži televízora na stenu sa riadte pokynmi dodanými spolu s konzolou nástenného držiaka. Ak televízor nie je správne namontovaný, môže spadnúť a spôsobiť poškodenie majetku alebo zranenie osôb.

- Medzi televízor a konzolu umiestnite dištančnú podložku.
- Uistite sa, že uhol sklonu medzi obrazovkou televízora a zvislým povrchom nie je väčší ako 15 stupňov.
- Štandardné rozmery sú uvedené nižšie.

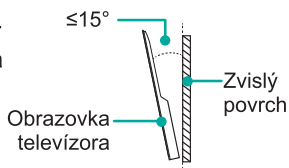

Rožpätie otvorov nástenného držiaka (mm)	100 × 200
Rožmery skrutiek stenovej konzoly	M6

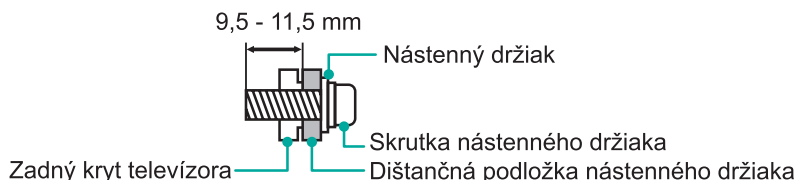

☒ POZNÁMKY

- Priemer a dĺžka skrutiek sa líši v závislosti od modelu stenovej konzoly.
- Konzola nástenného držiaka patrí medzi voliteľné príslušenstvo, vaše zariadenie nemusí obsahovať konzolu nástenného držiaka, pozrite si aktuálne príslušenstvo.

Predná časť televízora

Predná časť televízora



Pohotovostný režim / Zdroj

Snímač diaľkového ovládača / Indikátor napájania

Položka	Popis
Senzor diaľkového ovládania	Prijíma vzdialené signály z diaľkového ovládania. Nekládte nič do blízkosti snímača, pretože to môže ovplyvniť jeho funkciu.
Indikátor napájania	Svetlo v pohotovostnom režime svieti na červeno.
 Pohotovostný režim / Zdroj	Stlačením multifunkčného tlačidla zapnete televízor pohotovostného režimu. Stlačením multifunkčného tlačidla vyvoláte menu, keď je zamerané na „Vypnúť“ počkajte 3 sekundy, potom televízor automaticky prejde do pohotovostného režimu. / Stlačením multifunkčného tlačidla vyvoláte menu a potom si vyberiete spomedzi rôznych zdrojov vstupného signálu.

POZNÁMKY

- Obrázok slúži len na referenčné účely.
- Zapnutie televízora si vyžaduje niekoľko sekúnd na načítanie programu. Nevypínajte televízor rýchlo, pretože to môže spôsobiť nesprávne fungovanie televízora.

Zadná časť televízora

32"

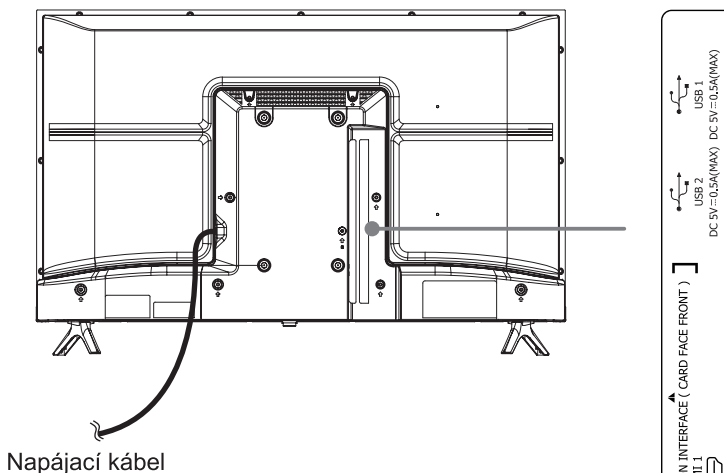

POZNÁMKY

- ANT2 Jack podpora napájania pre satelitné antény (13/18 V, 0,5 A max.)
- Pred ľubovoľným pripojením skontrolujte konektory ohľadom ich pozície a typu. Uvoľnené spoje môžu viesť k problémom s obrazom či farbami. Uistite sa, že všetky spoje sú pevné a bezpečné.
- Nie všetky A/V zariadenia je možné pripojiť k televízoru, zabezpečenie kompatibility a postup pripojenia nájdete v užívateľskej príručke vášho A/V zariadenia.
- Pred pripojením externého zariadenia, odpojte napájací kábel zo zásuvky. Mohlo by dôjsť k úrazu elektrickým prúdom.



Zadná časť televízora

40"

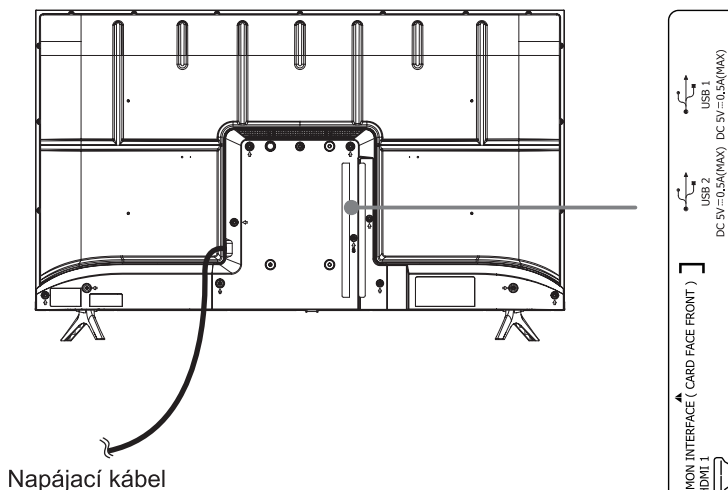

POZNÁMKY

- ANT2 Jack podpora napájania pre satelitné antény (13/18 V, 0,5 A max.)
- Pred ľubovoľným pripojením skontrolujte konektory ohľadom ich pozície a typu. Uvoľnené spoje môžu viesť k problémom s obrazom či farbami. Uistite sa, že všetky spoje sú pevné a bezpečné.
- Nie všetky A/V zariadenia je možné pripojiť k televízoru, zabezpečenie kompatibility a postup pripojenia nájdete v užívateľskej príručke vášho A/V zariadenia.
- Pred pripojením externého zariadenia, odpojte napájací kábel zo zásuvky. Mohlo by dôjsť k úrazu elektrickým prúdom.



► LAN (Káblové nastavenie)

Pripojte váš televízor k sieti prostredníctvom pripojenia LAN konektora na zadnej strane televízora k externému modemu alebo smerovaču pomocou LAN kábla (Ethernet/Cat 5). Viď obrázok nižšie.

- Odporúčame používať modem alebo smerovač, ktorý podporuje sieťový dynamický konfiguračný protokol (DHCP). Modemy a smerovače, ktoré podporujú protokol DHCP, automaticky poskytujú adresu IP, masku podsiete, bránu a DNS, takže ich nemusíte zadávať manuálne. Väčšina domácich sietí už má protokol DHCP.

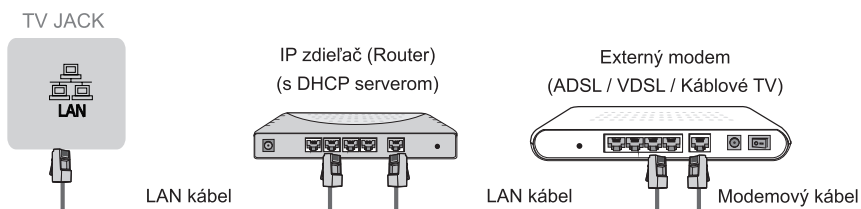

Nastavenie bezdrôtovej siete

Pripojte svoj televízor k vašej bezdrôtovej sieti, je potrebný bezdrôtový router alebo modem. Viď obrázok nižšie.

- Vstavaný bezdrôtový adaptér siete LAN podporuje komunikačné protokoly IEEE 802.11 a/b/g/n/ac. Odporúčame používať smerovač IEEE 802.11n. Nízke prenosové rýchlosti pre b/g môžu mať vplyv na kvalitu streamovaných videí a iných médií.

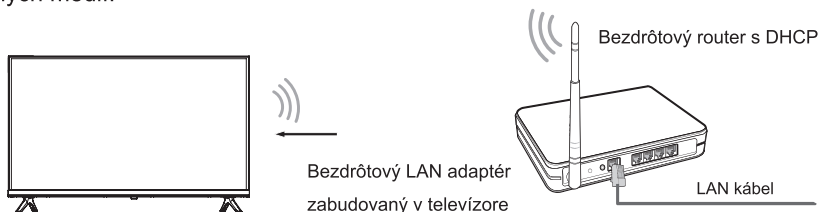

☒ POZNÁMKY

- Pre použitie bezdrôtovej siete je nutné použiť zabudovaný bezdrôtový LAN adaptér, pretože televízor nepodporuje externý USB sieťový adaptér.
- Ak bezdrôtový router podporuje protokol DHCP, televízor sa môže ľahšie pripojiť k bezdrôtovej sieti.
- Ak použijete iný systém zabezpečenia, ako sú nižšie uvedené systémy, nebude spolupracovať s televízorom.
Bezpečnostný systém: WPA, WEP, WPA2.
- Aby bola zaručená bezproblémová sieť, vzdialenosť medzi routerom a TV, musí byť menšia ako 10 metrov.

Zapájanie

<p>ANT</p>	<p>ANT 1 DVB-T/T2/C (nie je súčasťou balenia) alebo Anténny kábel (75 Ω) Vonkajší Anténa Kábel ANT OUT VHF/UHF anténa</p> <p>ANT 2 DVB-S/S2 (nie je súčasťou balenia) Satelitná anténa</p>
<p>DIGITAL AUDIO OUT</p>	<p>DIGITAL AUDIO OUT DIGITÁLNY ZVUKOVÝ kábel (nie je súčasťou balenia) Audio zosilňovač/Reproduktor</p>
<p>HDMI</p>	<p>HDMI (ARC) HDMI kábel (nie je súčasťou balenia) Audio zosilňovač/Reproduktor</p> <p>HDMI HDMI kábel (nie je súčasťou balenia) DVD/Blu-Ray/AV prijímač/Set-top box</p>
<p>AV IN</p>	<p>Červený (R) (nie je súčasťou balenia) Biely (L) (nie je súčasťou balenia) Žltý (Video) (nie je súčasťou balenia) Video rekordér/DVD prehrávač/Rekordér/Set-top box/Satelitný prijímač/Video kamera</p>
<p>HEADPHONE</p>	<p>HEADPHONE Slúchadlá (nie je súčasťou balenia)</p> <p>POZNÁMKA</p> <ul style="list-style-type: none"> Nadmerný akustický tlak zo slúchadiel môže spôsobiť stratu sluchu.



COMMON INTERFACE

POZNÁMKY

- Pred vložení/odbratím CI+ modulu, skontrolujte, či je televízor vypnutý. Potom vložte kartu CI do CI+ modul v súlade s pokynmi poskytovateľa služby.
- Opakovane nekladajte a nevyberajte Common Access Module, pretože by mohlo dôjsť k poškodeniu rozhrania a spôsobeniu poruchy.
- CI+ modul a kartu si musíte zaobstarat' od poskytovateľa služieb pre kanály, ktoré chcete sledovať.
- Vložte CI+ modul s kartou SmartCard v smere vyznačenom na module a SmartCard.
- V niektorých krajinách a regiónoch CI+ nie je podporovaná; poraďte sa so svojím autorizovaným predajcom.

USB

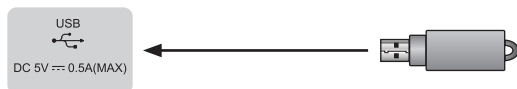

POZNÁMKY

- Pri pripojení pevného disku alebo USB hub-u, vždy pripojte napájací adaptér pripojeného zariadenia z dôvodu jeho napájania. Pri presiahnutí celkovej spotreby elektrického prúdu môže dôjsť k poškodeniu. Maximálny odber prúdu USB 1.1 a USB 2.0 zariadení je 500 mA.
- Pre individuálne neštandardné vysokokapacitné mobilné pevné disky, ak je ich impulzný prúd väčší alebo sa rovná 1 A, môže dôjsť k reštartu alebo samouzavretiu televízora. V tom prípade ich televízor nepodporuje.
- USB port podporuje napätie 5 V.

Dialkový ovládač

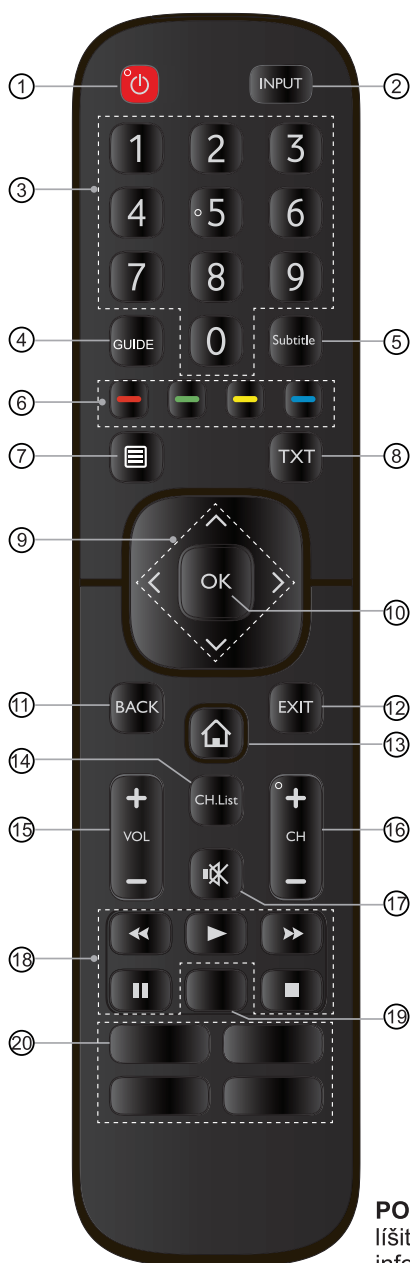

- ① **NAPÁJANIE:** zapnite televízora alebo ho uveďte do pohotovostného režimu
- ② **INPUT:** vyberte vstupné zdroje
- ③ **Číselné tlačidlo:** priamy výber kanálov alebo zadávanie čísel
- ④ **GUIDE:** zobrazenie elektronického programového sprievodcu (režim DTV)
- ⑤ **Subtitle:** aktivácia alebo deaktivácia režimu titulkov
- ⑥ **Špeciálne funkčné tlačidlá**
- ⑦ **Zobrazí menu Rýchle nastavenie**
- ⑧ **TXT:** zapnutie/vypnutie funkcie teletextu
- ⑨ **▲ / ▼ / ◀ / ▶:** umožňujú pohyb v menu OSD a úpravu systémových nastavení podľa vašich preferencií
- ⑩ **OK:** potvrdenie výberu v ponukách OSD
- ⑪ **BACK:** návrat do predchádzajúceho menu
- ⑫ **EXIT:** ukončenie ponuky alebo aplikácie
- ⑬ **DOMOVSKÁ STRÁNKA:** zobrazenie domovskej obrazovky
- ⑭ **CH.List:** zobrazenie zoznamu kanálov na obrazovke
- ⑮ **VOL +/-:** nastavenie hlasitosti
- ⑯ **CH +/-:** prepnutie kanálu
- ⑰ **STLMIŤ:** vypnutie alebo obnovenie zvuku TV
- ⑱ **Funkčné tlačidlá ovládania mediálneho obsahu**
- ⑲ **Rýchly prístup k aplikácii**
Len zvuk: keď vyberiete túto možnosť, obrazovka nebude zobrazovať obraz
- ⑳ **Rýchly prístup k aplikácii**
Média: zadať režim médií
■ ■ ■ ■: všetky aplikácie

POZNÁMKA: dodávané diaľkové ovládanie sa bude líšiť v závislosti od modelu, Krajiny. Skontrolujte informácie podľa aktuálneho diaľkového ovládania vo vrecku s príslušenstvom.

Dialkový ovládač

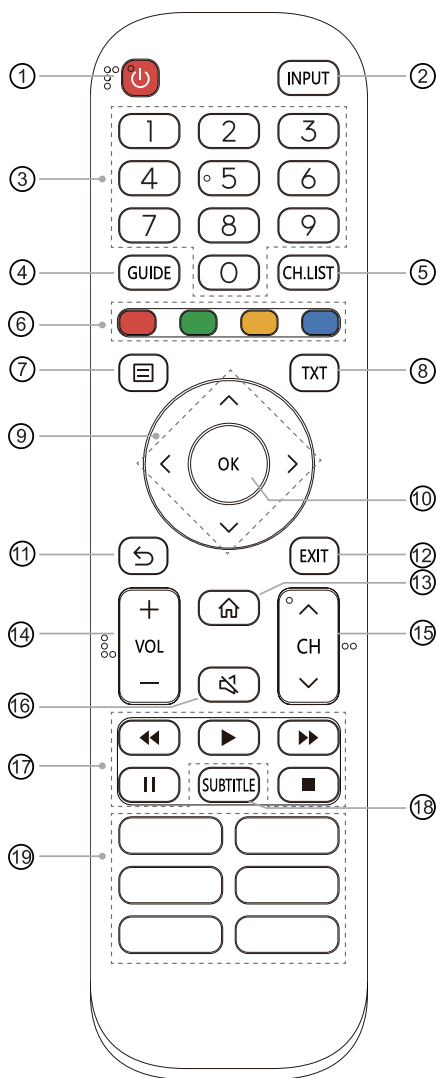

- ① **NAPÁJANIE:** zapnite televízora alebo ho uveďte do pohotovostného režimu
- ② **INPUT:** vyberte vstupné zdroje
- ③ **Číselné tlačidlo:** priamy výber kanálov alebo zadávanie čísel
- ④ **GUIDE:** zobrazenie elektronického programového sprievodcu (režim DTV)
- ⑤ **CH.LIST:** zobrazenie zoznamu kanálov na obrazovke
- ⑥ **Špeciálne funkčné tlačidlá**
- ⑦ Zobrazí menu Rýchle nastavenie
- ⑧ **TXT:** zapnutie/vypnutie funkcie teletextu
- ⑨ **^ / v / < / >:** umožňuje pohyb v menu OSD a úpravu systémových nastavení podľa vašich preferencií
- ⑩ **OK:** potvrdenie výberu v ponukách OSD
- ⑪ **SPÄŤ:** návrat do predchádzajúceho menu
- ⑫ **EXIT:** ukončenie ponuky alebo aplikácie
- ⑬ **DOMOVSKÁ STRÁNKA:** zobrazenie domovskej obrazovky
- ⑭ **VOL +/-:** nastavenie hlasitosti
- ⑮ **CH ^ / v :** prepnutie kanálu
- ⑯ **STLMÍŤ:** vypnutie alebo obnovenie zvuku TV
- ⑰ **Funkčné tlačidlá ovládania mediálneho obsahu**
- ⑱ **SUBTITLE:** aktivácia alebo deaktivácia režimu titulkov
- ⑲ **Rýchly prístup k aplikácii**
Média: zadať režim médií
■ ■ ■ ■ : všetky aplikácie

POZNÁMKA: dodávané diaľkové ovládanie sa bude líšiť v závislosti od modelu, Krajiny. Skontrolujte informácie podľa aktuálneho diaľkového ovládania vo vrecku s príslušenstvom.

Dial'kový ovládač

► Inštalácia batérií do dial'kového ovládania

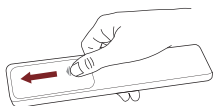

1. Posuňte zadný kryt pre otvorenie priehradky na batérie na dial'kovom ovládači.

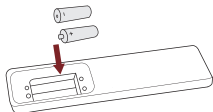

2. Vložte dve batérie veľkosti AAA. Uistite sa, aby konce batérií (+) a (-) zodpovedali označeniam (+) a (-) uvedeným v priestore pre batérie.

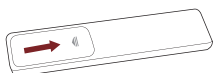

3. Zatvorte priestor pre batérie s krytom.

► POZNÁMKY

- Obrázok produktu je len orientačný, aktuálny výrobok sa môže líšiť vo vzhľade.

Manipulácia s batériami

- Nesprávne používanie batérií môže spôsobiť koróziu alebo únik elektrolytu, čo môže spôsobiť požiar, zranenie alebo poškodenie majetku.
- Používajte iba typy batérií uvedené v tejto príručke.
- Nemiešajte staré a nové batérie alebo rôzne typy batérií.
- Nevyhadzujte použité batérie do bežného domového odpadu. Zlikvidujte ich v súlade s miestnymi predpismi.

► Prevádzkový dosah Dial'kového ovládania

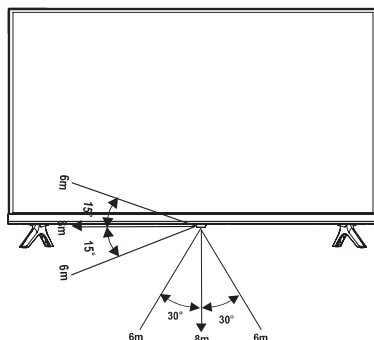

Zapnutie televízora pri prvom uvedení do prevádzky

1. Zapojte sieťový kábel do zásuvky až po dokončení všetkých zapojení.
2. Pri prvom zapnutí televízora, prejde rovno do inštalačnej príručky.
3. Stlačte tlačidlá [\wedge / \vee / $<$ / $>$] pre prechádzanie menu a zmenu nastavení. Stlačte tlačidlo [OK] pre potvrdenie.

Jazyk	Vyberte jazyk, v ktorom sa má zobrazovať menu.
Lokalita	Vyberte lokalitu, v ktorej budete televízor používať.
Časové pásmo	Vyberte miestne časové pásmo podľa vášho regiónu.
Prehlásenie	Používanie tohto zariadenia a všetkých súvisiacich služieb sa riadi licenčnou zmluvou koncového používateľa a súvisiacimi politikami. Pozorne si prezrite všetky tieto dokumenty a presvedčte sa, že ste si prečítali a súhlasili s ustanoveniami licenčnej zmluvy s koncovým používateľom.
Sieťové pripojenie	Ak váš televízor automaticky nerozpozna ethernetové pripojenie, potom použite bezdrôtovú sieť, vyberte sieť zo zobrazeného zoznamu, môžete tiež pridať skrytú službu. Až budete hotoví, presuňte sa na ďalšiu obrazovku.
Úspešné	Blahoželáme, dokončili ste sprievodcu nastavením. Stlačte tlačidlo „Dokončiť“ a môžete začať televízor používať. Ak chcete televízor vystaviť v obchode, stlačte „Predvážací režim“.

Technické údaje

Ponúkané funkcie, vzhľad a špecifikácie môžu byť zmenené bez predchádzajúceho upozornenia.

Položka		32"	40"
Rozmery (Š × V × H)	Bez podstavca	28,2 × 16,9 × 3,4 palcov (717 × 428 × 86 mm)	35,2 × 20,2 × 3,4 palcov (893 × 513 × 86 mm)
	S podstavcom	28,2 × 18,5 × 6,3 palcov (717 × 469 × 160 mm)	35,2 × 22,0 × 7,2 palcov (893 × 559 × 182 mm)
Hmotnosť	Bez podstavca	8,4 lbs (3,8 kg)	11,9 lbs (5,4 kg)
	S podstavcom	8,6 lbs (3,9 kg)	12,1 lbs (5,5 kg)
Aktívna veľkosť obrazovky (uhlopriečka)		80 cm	100 cm
Rozlíšenie obrazovky		1366 × 768	1920 × 1080
Hustota výkonu v prevádzkovom režime		0,02 W/cm ²	0,017 W/cm ²
Spotreba energie pri vypnutí		< 0,5 W	< 0,5 W
Spotreba energie v pohotovostnom režime		0,5 W	0,5 W
Audio výkon		6 W + 6 W	7 W + 7 W
Spotreba elektrickej energie		55 W	70 W
Napájanie		AC 100-240 V ~ 50/60 Hz	
Prijímacie systémy	Analógový	PAL-D/K, B/G, I, SECAM-D/K, B/G	
	Digitálny	DVB-T/T2, DVB-C, DVB-S/S2	
Špecifikácia modulu bezdrôtovej siete LAN	Model	WF-M603-USB1	
	Rozsah frekvencií	2,4~2,4835 GHz	
	Výstupný výkon (max.)	2,4~2,4835 GHz 17 dBm	
Environmentálne podmienky		Teplota: 41 °F - 95 °F (5 °C - 35 °C) Vlhkosť: 20 % - 80 % RH Atmosférický tlak: 86 kPa - 106 kPa	
HDMI vstup		RGB / 60 Hz (640 × 480, 800 × 600, 1024 × 768) YUV / 60 Hz (480 I, 480 P, 720 P, 1080 I, 1080 P) YUV / 50 Hz (576 I, 576 P, 720 P, 1080 I, 1080 P)	

Recyklácia/licencie

Smernica o odpade z elektrických a elektronických zariadení (smernica OEEZ)
Európska smernica 2012/19/EU



Tento symbol na výrobku alebo na jeho obale označuje, že tento výrobok nesmie byť likvidovaný spolu s domovým odpadom. Namiesto toho je vašou povinnosťou likvidovať už nepoužiteľné zariadenie jeho odovzdaním na určenom zbernom mieste pre recykláciu odpadu z elektrických a elektronických zariadení. Separovaný zber a recyklácia nepoužiteľných zariadení pri ich likvidácii pomôže chrániť prírodné zdroje a zaistiť, aby bol recyklovaný spôsobom, ktorý nepoškodzuje ľudské zdravie a životné prostredie. Pre viac informácií o tom, kde môžete odovzdať vyslúžené zariadenia na recykláciu, sa obráťte na obecný úrad, komunálne služby alebo na obchod, kde ste výrobok zakúpili.

Batérie



V súlade so smernicou o batériách, použité batérie by nemali byť likvidované ako domáci odpad. Likvidujte svoje batérie v zberných nádobách, špecifických pre tento účel v maloobchodných predajniach.

RoHS (Smernica o obmedzení používania nebezpečných látok)
Európska smernica 2011/65/EU



Táto európska smernica obmedzuje používanie nebezpečných a nebezpečných látok, ktoré sú ťažko recyklovateľné.

To umožňuje ľahkú recykláciu elektrických a elektronických zariadení a prispieva k bezpečnosti životného prostredia.

Látky obsiahnuté v tomto produkte sú v súlade so smernicou o nebezpečných látkach.



Výrazy HDMI, HDMI High-Definition Multimedia Interface a logo HDMI sú obchodnými známkami alebo registrovanými obchodnými známkami spoločnosti HDMI Licensing Administrator, Inc. v Spojených štátoch amerických a ďalších krajinách.



Vyrobené na základe licencie od spoločnosti. Dolby Laboratories. Dolby, Dolby Audio, Pro Logic a symbol dvojité-D, sú ochranné známky spoločnosti Dolby Laboratories. Dôverné nepublikované diela. Autorské práva 1992-2019 Dolby Laboratories. Všetky práva vyhradené.



Vyrobené na základe licencie od spoločnosti THAT Corporation. THAT Corporation, dbx-tv, Total Sonics, Total Surround a Total Volume sú registrované ochranné známky spoločnosti THAT Corporation. Total Technology je ochranná známka spoločnosti THAT Corporation.

Informácie o registrácii v EPREL

Identifikačný kód modelu	Registračné číslo EPREL	Identifikačný kód modelu	Registračné číslo EPREL
32A5600F	359627	40A5600F	358781
32A5620F	359629	40A5620F	358788
32A5640F	359631	40A5640F	369858
32A5660F	359632	40A5660F	369859
32AE5500F	359635	40AE5500F	369860
32AE5510F	359638	40AE5510F	369861
32AE5530F	359639	40AE5530F	369862
32AE5550F	359641	40AE5550F	369863
32A5600FTUK	358896	40A5600FTUK	358790
32A5620FTUK	359645	40A5620FTUK	369864
32AE5500FTUK	359648	40AE5500FTUK	369865
32AE5510FTUK	359650	40AE5510FTUK	369866