

Hisense

NAUDOTOJO INSTRUKCIJA

Atidžiai perskaitykite instrukciją ir įsigilinkite į jos turinį, prieš pirmą kartą naudodami įrenginį.

Lietuvių k.

Svarbi pastaba

Pastraipose, kurios pradedamos simboliu , pateikiamos svarbios instrukcijos, patarimai ar sąlygos, susijusios su toliau aptariamomis aplinkybėmis.

 **Savo pačių saugumui ir optimaliam televizoriaus veikimui užtikrinti prieš ką nors įrengdami būtinai perskaitykite saugumo instrukcijas.**

Negalime užtikrinti kitų gamintojų išorinių įrenginių veikimo ir eksploatacinių savybių. Nesiimame atsakomybės už jokią žalą, kuri galima naudojant kitų gamintojų išorinius įrenginius.

Norint naudojantis šiuo ar koku nors kitu įrenginiu įrašyti ir peržiūrėti kokį nors turinį gali būti reikalingas tokiu turinio autoriaus tiesių ar kokių nors kitų atitinkamų teisių savininko leidimas. Privalote užtikrinti, kad naudodamiesi šiuo ar koku nors kitu įrenginiu laikotės jūsų šalyje galiojančių autoriaus teisių apsaugos teisės aktų. Daugiau informacijos apie atitinkamus taikytinus įstatymus ir nuostatus ieškokite tuose teisės aktuose arba kreipkitės į turinio, kurį norite įrašyti arba peržiūrėti, teisių savininką.

Rodyklėje ir terminų žodyne yra paaiškinti tam tikri terminai, naudojami šiose naudojimo instrukcijose ir televizoriaus meniu.

Perskaitykite šias instrukcijas.

Paisykite visų instrukcijų.

Paisykite visų įspėjimų.

Neišmeskite šių instrukcijų.

Visos teisės priklauso autoriui.



Saugumo instrukcijos

Kad šis gaminys būtų saugiai ir tinkamai naudojamas, būtinai paisykite toliau nurodytų atsargumo priemonių, idant išvengtumėte pavojingų situacijų ir nesugadintumėte įrenginio:

	DĖMESIO ELEKTROS SMŪGIO PAVOJUS NEATIDARYTI	
DĖMESIO: KAD IŠVENGTUMĖTE ELEKTROS SMŪGIO PAVOJAUS, NENUIMKITE GAUBTO (KITOJE PUSĖJE). VIDUJE NĖRA DALIŲ, KURIAS GALĖTŲ TAISYTI NAUDOTOJAS. REMONTĄ PATIKĖKITE KVALIFIKUOTIEMS DARBUOTOJAS.		



Simbolis, vaizduojantis žaibą su rodykle lygiašoniame trikampyje, įspėja naudotojus apie neizoliuotą pavojingos įtampos šaltinį gaminio viduje, kuris gali būti pakankamai stiprus, kad sukeltų elektros smūgį.



Simbolis, vaizduojantis lygiašonį trikampį su šauktuku, įspėja naudotojus apie svarbias eksploatacines ir (technines) priežiūros instrukcijas, esančias literatūroje, kuria gavote pirkdami prietaisą.



Kint. srovės įtampa: šis simbolis rodo, kad juo pažymėta vardinė įtampa yra kint. srovės įtampa.



II klasės gaminys: šis simbolis rodo, kad gaminiui nereikia apsauginio įžeminimo.

Šio televizoriaus paskirtis ir aplinkos sąlygos

Šis televizorius yra skirtas vaizdo ir garso signalams perteikti; jis gali būti statomas ant baldų paviršiaus arba tvirtinamas prie sienos ir naudojamas tiek namuose, tiek darbo aplinkoje. Jo negalima nenaudoti patalpose, kur didelė drėgmės arba dulkių koncentracija. Garantija galioja tik naudojant pagal gamintojo numatytą paskirtį.



ĮSPĖJIMAS

Dėl didelės drėgmės ir dulkių koncentracijos galimas elektros srovės nuotėkis iš įrenginio. Kad sumažintumėte ugnies ar elektros smūgio riziką:

- Saugokite šį įrenginį nuo lietaus, drėgmės, varvančio vandens arba jo purslų poveikio, taip pat ant jo arba virš jo nedėkite talpyklų su skysčiais, tokių kaip vazos, puodeliai ir pan.
- Nelieskite televizoriaus šlapiomis rankomis.
- Saugokite televizorių nuo tiesioginės oro kondicionavimo sistemos srovės, šalia jo jokia būdu nestatykite žvakių ir kitų atviros liepsnos šaltinių.

Jeigu televizorius iš šalto oro buvo perkeltas į įkaitusią patalpą, bent valandai palikite jį neįjungtą, kad išvengtumėte drėgmės kondensacijos. Jeigu naudojate jį lauke, saugokite nuo drėgmės poveikio.

Pastebėję ką nors neįprasto iš karto atjunkite nuo maitinimo tinklo.

Ugnies atveju gesinkite CO₂ dujomis arba miltelinu gesintuvu. Jeigu tokių gesintuvų neturite, prieš naudodami vandeninį gesintuvą pamėginkite izoliuoti elektros srovės tiekimo šaltinį.

ĮSPĖJIMAS

Jokia būdu nestatykite televizoriaus ant nestabiliaus pagrindo. Televizorius gali nukristi ir sunkiai arba mirtinai sužaloti. Daugumos sužalojimų, ypač vaikų, galima išvengti laikantis šių paprastų atsargumo priemonių:

- Naudokite televizoriaus gamintojo rekomenduojamas spinteles arba stovus.
- Televizorių statykite tik ant tokių baldų, kurie gali jį išlaikyti.
- Žiūrėkite, kad televizorius nebūtų išsikišęs už baldo, ant kurio jis stovi, kraštų.
- Nestatykite televizoriaus ant aukštų baldų (tokių kaip aukštos spintelės ar knygu lentynos), prieš tai nepritvirtinę tiek baldo, tiek televizoriaus prie tam tinkamo atraminio paviršiaus.
- Nestatykite televizoriaus ant audinio ar kitos medžiagos, kuri yra tarp televizoriaus ir baldo, ant kurio jį norite pastatyti.
- Įspėkite vaikus apie tai, kaip pavojinga lipti ant baldų, norint pasiekti televizorių ar jo valdymo elementus.

Jeigu nusprendėte pasilikti turimą televizorių ir perkelti jį į kitą vietą, darykite tai laikydamiesi visų pirmiau pateiktų instrukcijų.

■ Perkėlimas ir transportavimas

Prieš perkeldami televizorių į kitą vietą, atjunkite visus laidus, o televizorių neškite tik stačią. Įrenginį suimkite už apatinio ir viršutinio korpuso kraštų.

- Nespauskite televizoriaus priekinio skydelio. Didesniam televizoriui pernešti gali reikėti kelių žmonių.

Jeigu reikėtų trumpam televizorių paguldėti, jį guldykite taip, kad visas priekinis paviršius gulėtų ant švelnios medžiagos.

Netinkamai elgiantis su šviesdiodžiu ekranu jį galima sudaužyti, nes jis yra stiklinis.

Nešdami įrenginį būtinai mūvėkite gumines pirštines. Sudaužius šviesdiodį ekraną iš jo gali pradėti tekėti skystieji kristalai. Jeigu jų patektų ant odos, iš karto nuplaukite juos vandeniu.

■ Maitinimas

Dėl netinkamos įtampos televizorius gali sugesti. Šį įrenginį junkite tik prie tinkamos įtampos ir dažnio (nurodyti ant tipo lentelės) maitinimo šaltinio ir tik su įrenginiu gautu maitinimo laidu.

Maitinimo laido kištukas turi būti lengvai pasiekiamas, kad įrenginį būtų galima atjungti bet kuriuo metu. Jeigu įrenginys yra prijungtas prie maitinimo tinklo lizdo, juo teka srovė, net jeigu jis ir veikia parengties režimu.

Rekomenduojama šį įrenginį jungti prie specialiai tam skirto kontūro.

- Pernelyg neapkraukite maitinimo tinklo lizdų prie to paties lizdo jungdami pernelyg daug prietaisų. Pernelyg didelė maitinimo lizdų, ilginamųjų laidų ir pan. apkrova yra pavojinga, nes gali sukelti elektros smūgį ir gaisrą.

Išjungę nejunkite televizoriaus bent 5 sekundes. Dėl pernelyg dažno junginėjimo gali sutrikti televizoriaus veikimas.

■ Maitinimo laidas ir jo kištukas

- Nelineskite maitinimo laido kištuko šlapiomis rankomis.
- Ant maitinimo laido nedėkite sunkių daiktų. Laidą nutieskite taip, kad jis nebūtų susipainiojęs, negulėtų ant aštrių kraštų, per jį nebūtų laipiojama ir jis nebūtų veikiamas jokiomis cheminėmis medžiagomis. Dėl sugadinto izoliacinio maitinimo laido sluoksnio galima patirti elektros smūgį ir gali kilti gaisras.
- Atjungdami traukite ne už maitinimo laido, o už jo kištuko. Kitaip galite sugadinti laidą ir sukelti trumpąjį jungimą.
- Nelaikykite maitinimo laido šalia aukštos temperatūros šaltinių.
- Nekilnokite televizoriaus neatjungę jo maitinimo laido nuo maitinimo tinklo lizdo.
- Nejunkite televizoriaus prie maitinimo tinklo, jeigu sugadintas jo maitinimo laidas arba maitinimo lizdas ir jeigu laido negalima gerai prijungti.
- Naudokite tik tą maitinimo laidą, kurį gavote pirkdami šį įrenginį.

■ Įrengimas

Žiūrėkite, kad paviršius, ant kurio ketinate statyti televizorius, galėtų jį išlaikyti. Statykite ant lygaus, tvirto, horizontalaus pagrindo. Žiūrėkite, kad ant baldų pastatytas televizorius neišsikištų už pagrindo kraštų. Jeigu televizorius laikomas ant vežimėlio, žiūrėkite, kad stumiamas vežimėlis niekur neužkliūtų.

- Įrenginį statykite horizontaliai, kaip jam įprasta. Jo jokiū būdu negalima eksploatuoti paguldymo ant šono, ant nugaros arba pakabinto ant lubų.
- Įrenginį statykite atokiai nuo tiesioginės saulėkaitos ir kitų šilumos šaltinių.

Jeigu televizorių tvirtinate prie sienos, vadovaukitės instrukcijomis, kurias gavote su sieniniu laikikliu; taip pat žiūrėkite, kad televizoriaus maitinimo ir signalo perdavimo laidai nekabėtų nukarę.

■ Ventilacija ir aukšta temperatūra

Televizorių įrenkite ten, kur gera ventilacija; taip pat pasirūpinkite, kad jam iš šonų būtų palikta bent po 10 cm, o iš viršaus - 20 cm orui cirkuliuoti. Dėl pernelyg aukštos temperatūros ir nepakankamos ventilacijos jis gali užsidegti arba gali sugesti kai kurios jo elektrinės dalys.

- Neužblokuokite ventilacijos angų laikraščiais, staltiesėmis, užuolaidomis ir pan.
- Nedžiovinkite drabužių ant įrenginio viršaus.
- Nelieskite ventilacijos angų, nes jos gali būti įkaitusios.
- Nieko nekiškite į televizorių per ventilacijos angas.

■ Stovas

- Naudokite tik tą stovą, kurį gavote pirkdami šį įrenginį.
- Nekeiskite ir nenaudokite stovo, jeigu jis išlinktų arba būtų kitaip apgadintas.
- Įrengimo metu žiūrėkite, kad būtų gerai užveržti visi varžtai.
- Žiūrėkite, kad tvirtindami televizorių prie stovo jo nesutrenktumėte.
- Žiūrėkite, kad ant stovo neliptų vaikai.
- Stovą pritvirtinkite ir nuimkite bent dviese.

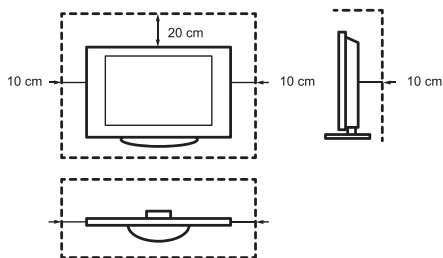

Žiūrėkite, kad per ventilacijos angas į įrenginio vidų nepatektų smulkių objektų. Jie gali sukelti trumpąjį jungimą, dėl kurio įrenginys gali užsidegti.

Jeigu įrenginio viduje atsidurtų koks nors pašalinis objektas, iš karto įrenginį atjunkite nuo maitinimo tinklo ir kreipkitės į techninės priežiūros skyrių.

■ Šviesdiodžių ekranas

Nors šis ekranas buvo gaminamas labai kruopščiai, negalime 100% garantuoti, kad dėl techninių priežasčių nepasitaikys blogų pikselių. Garantijos atžvilgiu tokie defektai nelaikomi įrenginio broku. Jie neturės neigiamos įtakos televizoriaus veikimui ir patikimumui.

Kad ekrane neliktų išdegusių vaizdų, ilgam laikui nepalikite ekrane rodomų nejudančių vaizdų, kitaip jame liks vaizdo kopija. Jeigu ilgam laikui bus nustatyti 4:3 ekrano matmenys, vaizdas gali išdegti juodų apvadų vietose. Ekrane išdegusiam vaizdai garantija netaikoma.

- Ekraną nespauskite ir netrankykite.

Stenkitės šviesdiodžių ekrano nečiupinėti ir nespaudinėti. Dėl to ekrane gal atsirasti laikinų vaizdo iškraipymų.

■ Radijo bangos

- Nenaudokite televizoriaus jokiose medicinos įstaigose ar patalpose, kuriose yra medicininės įrangos. Radijo bangos gali sukelti medicininės įrangos trukdžius, dėl kurių gali sutrikti jos veikimas.
- Nenaudokite televizoriaus šalia automatinės valdymo įrangos, tokios kaip automatinės durys ar priešgaisrinė signalizacija. Radijo bangos gali sukelti automatinio valdymo įrangos trukdžių, dėl kurių gali sutrikti jos veikimas.

Jeigu turite širdies stimuliatorių, nuo televizoriaus laikykitės bent 22 cm atstumu. Radijo bangos gali sutrikdyti širdies stimuliatoriaus veikimą.

■ Integruotas belaidžio ryšio LAN

- Nesijunkite prie belaidžių tinklų, kuriais naudotis neturite teisės. Radijo bangomis perduodamus ir gaunamus duomenis kas nors gali perimti ir stebėti.

Integruotas belaidžio ryšio LAN naudoja 2,4 GHz dažnių juostą. Kad išvengtumėte veikimo sutrikimų ar vėluojančio atsako, kurį sukelia radijo bangų trukdžiai, televizorių laikykite atokiai nuo tokių įrenginių kaip belaidžio ryšio LAN įrenginiai, mikrobangės, mobilieji telefonai ir kiti įrenginiai, kurie naudoja 2,4 GHz signalus.

■ Įspėjimas dėl dujų išsiskyrimo

Nauji baldai, kilimai, dažai, statybinės medžiagos ir elektroninė įranga gali į aplinką išskirti cheminių medžiagų garų. Kai paruošite televizorių ir jį pirmą kartą įjungsite, po poros valandų galite užuosti nestiprų kvapą. Taip atsitinka dėl to, kad kai kurie televizoriaus komponentai pirmą kartą įkaista. Mūsų naudojamos medžiagos visiškai atitinka aplinkosaugos reikalavimus ir teisės aktus. Televizorius veikia taip, kaip ir turi, o dėl dujų išsiskyrimo pasklidęs kvapas po kiek laiko išsisklaidys.

■ Priežiūra

- Neleiskite neprižiūrimiems vaikams žaisti netoliese televizoriaus. Jis gali apvirsti, būti nustumtas arba nutrauktas nuo stovo paviršiaus ir kas nors gali susižaloti.
- Nepalikite įjungto televizoriaus veikti be priežiūros.

■ Garso stiprumas

Garsi muzika ir triukšmas gali negrįžtamai pakenkti jūsų klausai. Neleiskite televizoriaus itin garsiai, ypač ilgą laiką tarpą ir per ausines.

Jeigu pradėsite girdėti barbenimą primenantį garsą, sumažinkite garso stiprumą arba kurį laiką nebenaudokite ausinių.

■ Perkūnija

Perkūnijos metu atjunkite televizorių nuo maitinimo tinklo ir ištraukite iš jo antenos laidą. Dėl žaibo sukeliama viršįtampio televizorius galiu būt sugadintas per antenos sistemą arba per maitinimo lizdą.

■ Jeigu ilgam išvykstate iš namų

Jeigu televizoriaus maitinimo laido kištukas įjungtas į maitinimo laidą, televizorius eikvoja elektros energiją, net jeigu jis veikia parengties režimu. Jeigu jūsų ilgą laiką nebus namuose, reikėtų atjungti televizorių nuo maitinimo tinklo ir ištraukti visus antenos laidus.

■ Valymas ir priežiūra

■ ATSARGIAI:

prieš valydami televizorių atjunkite jį nuo maitinimo tinklo.

Televizorių, jo ekraną ir nuotolinio valdymo pultą valykite švelnia, drėgna, švaria, neutralios spalvos šluoste. Nevalykite jokiomis cheminėmis medžiagomis.

- Saugokite paviršius nuo purškalo nuo uodų, tirpiklių, skiediklių ir kitų lakiųjų medžiagų. Jos gali apgadinti paviršius.
- Nepurškite vandens ir kitų skysčių tiesiai ant televizoriaus. Dėl į vidų patekusio skysčio televizorius gali sugesti.

- Ekraną paviršius yra specialiai apdorotas, todėl jį lengva sugadinti. Žiūrėkite, kad jo nesubraižytumėte nagais ar kitais kietais objektais.
- Taip pat sausa šluote reguliariai valykite maitinimo laido kištuką.

■ Techninė priežiūra ir remontas

Jokiu būdu nenuimkite užpakalinio televizoriaus gaubto; ten nėra dalių, kurias galėtumėte pakeisti arba taisyti pats naudotojas. Televizoriaus taisymą patikėkite tik kvalifikuotiems remonto meistrams.

■ Pakuotė

Neleiskite vaikams žaisti medžiagomis, saugančiomis nuo drėgmės, ir plastikiniiais maišeliais.

Su plastikiniiais maišeliais vaikai gali užsidusinti, o nurijus nuo drėgmės saugančios medžiagos - apsinuodyti. Netyčia nurijus tokios medžiagos reikia priversti pacientą išsivemti ir nuvežti jį į artimiausią ligoninę.

■ Pakeitimai

Jokiu būdu niekaip nekeiskite gaminio. Dėl neleistinų pakeitimų gali nustoti galioti šio įrenginio garantija, gali ištikti elektros smūgis, kilti gaisras.

■ Nuotolinio valdymo pulto maitinimo elementai

- Iš netinkamai įdėtų maitinimo elementų galimas nuotėkis, galintis sukelti koroziją ir sprogamą.
- Keiskite tik to paties ar atitinkamo tipo elementais.
- Kartu nenaudokite senų ir naujų elementų.
- Kartu nenaudokite skirtingų tipų elementų.
- Nenaudokite įkraunamų elementų.
- Elementų nedeginkite ir neardykite.
- Elementus tinkamai utilizuokite.
- Nelaikykite elementų dideliame karštyje - saulėkaitoje, prie ugnies ir pan.

■ Lauko antenos įžeminimas

Jeigu naudojama lauko antena, pasirūpinkite, kad antenos sistema būtų apsaugota nuo viršįtampio ir statinės elektros.

■ Utilizavimas

Skaitykite šios instrukcijos skyrių apie perdirbimą.

SUTRUMPINTOJI EU ATITIKTIES DEKLARACIJA

„Hisense Czech s.r.o“ patvirtina, kad [H32B5600/H32B5620/H32B5640/H32B5660/H32BE5500/H32BE5510/H32BE5530/H32BE5550/H32B5600UK/H32BE5500UK/H40B5600/H40B5620/H40B5640/H40B5660/H40BE5500/H40BE5510/H40BE5530/H40BE5550/H40B5600UK/H40BE5500UK] tipo radijo įranga atitinka Direktyvą 2014/53/EU. Visą EU atitikties deklaracijos tekstą galite rasti šiuo interneto adresu: <http://global.hisense.com/downloads>.

Gaminio iliustracija pateikta tik informaciniais tikslais; tikras gaminys gali atrodyti kitaip.

Kai kurios programinės įrangos funkcijos kinta atnaujinus sistemą.

Turinys

Priedų sąrašas.....	1
Stovo arba sieninio tvirtinimo laikytuvo įrengimas.....	2
Priekinė televizoriaus dalis	3
Užpakalinė televizoriaus dalis	4
Laidų prijungimas	5
Nuotolinio valdymo pultas.....	8
Pirmasis televizoriaus įjungimas.....	10
Specifikacijos.....	11
Kita informacija	12

Priedų sąrašas

Televizorių įsigysite su šiais priedais:

Naudotojo instrukcija × 1	Europoje galiojanti garantija × 1	Pagrindo stovas × 2
Nuotolinio valdymo pultas × 1	AAA maitinimo elementai × 2	Varžtas × 4
RCA jungtis, skirta garso / vaizdo laidui × 1		

Stovo arba sieninio tvirtinimo laikytuvo įrengimas

► Stovo įrengimas

⚠ ATSARGIAI

- Prieš įrengdami stovą arba tvirtindami sieninio montavimo laikiklius, būtinai atjunkite kintamosios srovės maitinimo laidą.
 - Šviesdiodžių ekranas yra labai trapus, todėl įrengiant stovą ekraną reikia labai saugoti. Žiūrėkite, kad su juo nesiliestų jokie kieti, aštrūs ar kokie nors kiti objektai, kurie galėtų subraižyti ar apgadinti šviesdiodžių ekraną. JOKIU BŪDU nespauskite televizoriaus priekio, nes dėl to ekranas gali įskilti.
1. Atsargiai padėkite televizorių priekine puse žemyn ant švelnaus, plokščio paviršiaus, kad nesugadintumėte televizoriaus ir nesubraižytumėte jo ekrano.
 2. Išimkite iš priedų krepšio 2 stovus ir įkiškite stovus į televizoriaus apačioje esančias jiems skirtas angas.
 3. Pritvirtinkite pagrindo stovą prie televizoriaus 4 varžtais, gerai juos užverždami.

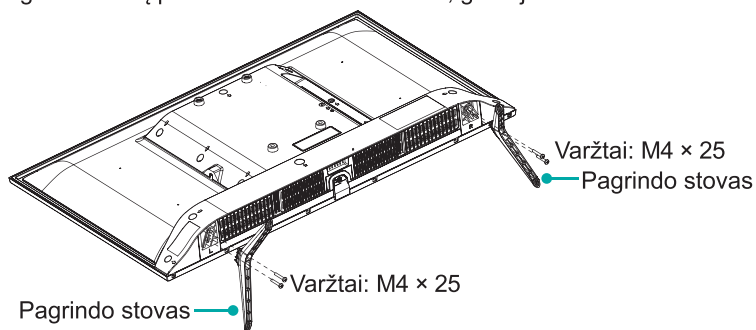

► Sieninio tvirtinimo laikytuvo įrengimas (nepriedamas)

Sieninio tvirtinimo skylių išsidėstymas VESA (mm)	100 × 200
Sieninio tvirtinimo varžtų dydis (mm)	M6

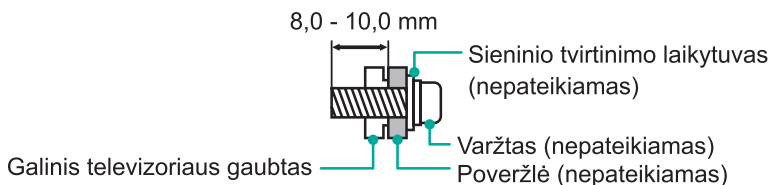

Vadovaukitės instrukcijomis, kurias gavote su sieninio tvirtinimo laikytuvu.

⚠ PASTABA

Varžtų skersmuo ir ilgis priklauso nuo sieninio tvirtinimo laikytuvo modelio.

Priekinė televizoriaus dalis



Daugiafunkcis mygtukas

(Nuotolinio valdymo pulto jutiklis / Maitinimo indikatorius / Parengties režimas)

Prekė	Apibūdinimas
Nuotolinio valdymo pulto jutiklis	Priima signalus iš nuotolinio valdymo pulto. Nieką nedėkite šalia jutiklio, nes tai gali neigiamai paveikti jo veikimą.
Maitinimo indikatorius	Parengties režimu šviečia raudona lemputė.
 Parengties režimas / Šaltinis	Spauskite daugiafunkcij mygtuką budėjimo režimu ir televizorius bus įjungtas. Spauskite daugiafunkcij mygtuką, kad iškvietumėte meniu; pasirinkę „Power Off“ (išjungti), palaukite 3 sekundes, tada bus automatiškai perjungtas televizoriaus budėjimo režimas. / Spauskite daugiafunkcij mygtuką, kad iškvietumėte meniu; tada pasirinkite vieną iš kelių jėgimo signalo šaltinių.

PASTABA

- Įjungus televizorių reikia kelias sekundes palaukti, kol pasirodys programa. Pernelyg greitai neišjunkite televizoriaus, nes dėl to gali sutrikti jo veikimas.

Užpakalinė televizoriaus dalis

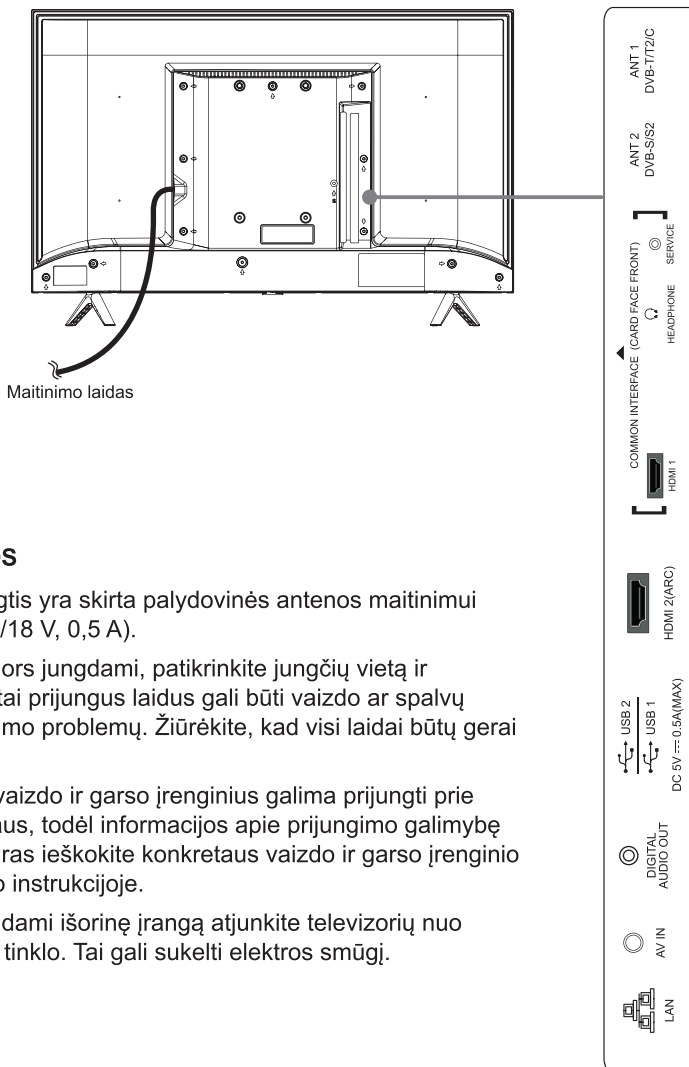

▣ PASTABOS

- ANT2 jungtis yra skirta palydovinės antenos maitinimui (maks. 13/18 V, 0,5 A).
- Prieš ką nors jungdami, patikrinkite jungčių vietą ir tipą. Prastai prijungus laidus gali būti vaizdo ar spalvų atvaizdavimo problemų. Žiūrėkite, kad visi laidai būtų gerai prijungti.
- Ne visus vaizdo ir garso įrenginius galima prijungti prie televizoriaus, todėl informacijos apie prijungimo galimybę ir procedūras ieškokite konkretaus vaizdo ir garso įrenginio naudojimo instrukcijoje.
- Prieš jungdami išorinę įrangą atjunkite televizorių nuo maitinimo tinklo. Tai gali sukelti elektros smūgį.

► LAN (laidinis nustatymas)

Televizorių prie tinklo galite prijungti LAN (eterneto/Cat 5) laidą jungdami prie televizorius LAN prievado, esančio užpakalinėje televizoriaus pusėje, ir prie išorinio modemo ar maršruto parinktuvo. Žr. toliau pateiktą iliustraciją.

- Rekomenduojame naudoti modemą arba maršruto parinktuvą, kuris atpažįsta dinaminį tinklo kompiuterių konfigūravimo protokolą (DHCP). Modemai ir maršruto parinktuvai, kurie atpažįsta DHCP, automatiškai nustato IP adresus, potinklio trafaretus, tinklų sietuvus ir DNS, todėl jums nereikės jų įvedinėti patiems. Dauguma namų tinklų jau turi DHCP.

Televizoriaus jungtis

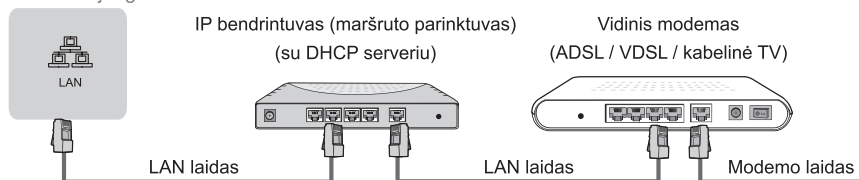

Belaidė sąranka

Kad televizorių prie laido prijungtumėte belaidžiu ryšiu, jums reikės belaidžio ryšio maršruto parinktuvo arba modemo. Žr. toliau pateiktą iliustraciją.

- Integruotas belaidžio ryšio LAN adapteris atpažįsta IEEE 802.11b/g/n ryšio protokolus. Rekomenduojama naudoti IEEE 802.11n maršruto parinktuvą. Prastas b/g pralaidumas gali turėti įtakos transliuojamo vaizdo ir kitokio turinio kokybei.

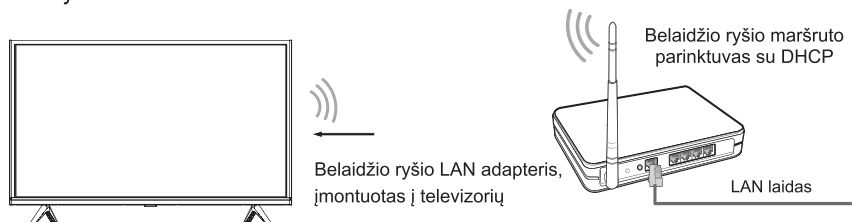

▣ PASTABOS

- Jeigu norite naudotis belaidžio ryšio tinklu, prie jo turite jungtis per integruotą belaidžio ryšio LAN adapterį, nes prie šio televizoriaus išorinio USB tinklo adapterio prijungti negalima.
- Jeigu belaidžio ryšio maršruto parinktuvas atpažįsta DHCP, televizorius prie belaidžio ryšio tinklo prisijungs kur kas lengviau.
- Jeigu naudosite ne vieną iš toliau išvardytų apsaugos sistemų, su šiuo televizoriumi ji neveiks.
Apsaugos sistema: WPA, WEP, WPA2.
- Kad tinklas veiktų sklandžiai, atstumas tarp maršruto parinktuvo ir televizoriaus turi būti ne didesnis kaip 10 metrų.

Laidų prijungimas

<p>ANT</p>	<p>ANT 1 DVB-T/T2/C</p> <p>arba</p> <p>(nepridedamas)</p> <p>Antenos laidas (75 Ω)</p> <p>Lauko antena</p> <p>Kabelinė televizija</p> <p>ANT OUT</p> <p>VHF/UHF antena</p> <p>ANT 2 DVB-S/S2</p> <p>(nepridedamas)</p> <p>Palydovinė antena</p>
<p>DIGITAL AUDIO OUT</p>	<p>DIGITAL AUDIO OUT</p> <p>Garso stiprintuvas/Garsiakalbis</p> <p>Skaitmeninio garso signalo laidas (nepridedamas)</p>
<p>HDMI</p>	<p>HDMI (ARC)</p> <p>HDMI (ARC)</p> <p>HDMI laidas (nepridedamas)</p> <p>Garso stiprintuvas/Garsiakalbis</p> <p>HDMI</p> <p>HDMI</p> <p>HDMI laidas (nepridedamas)</p> <p>DVD/Blu-Ray/Garso ir vaizdo imtuvas/ Skaitmeninis imtuvas</p>
<p>AV IN</p>	<p>AV IN</p> <p>Raudonas (R) (nepridedamas)</p> <p>Baltas (L) (nepridedamas)</p> <p>Geltonas (Vaizdas) (nepridedamas)</p> <p>Vaizdo įrašytuvas/DVD leistuvas/įrašytuvas/ Skaitmeninis imtuvas/ Palydovinės televizijos imtuvas/Vaizdo kamera</p>
<p>HEADPHONE</p>	<p>HEADPHONE</p> <p>Ausinės (nepridedamas)</p> <p>⚠ PASTABA</p> <ul style="list-style-type: none"> • Per didelis garso, sklindančio iš ausinių, akustinis slėgis gali pakenkti klausai.

Laidų prijungimas

COMMON INTERFACE

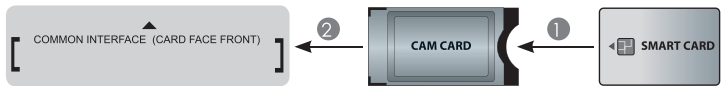

PASTABOS

- Prieš įkišdami arba išimdami CI+ modulį, būtinai išjunkite televizorių. Tada vadovaudamiesi paslaugų teikėjo instrukcijomis į CI+ modulį įkiškite CI kortelę.
- Pakartotinai neįkiškite ir neištraukite bendrosios prieigos modulio, nes taip galite sugadinti sąsają ir sutrikdyti jos veikimą.
- CI+ modulį ir kortelę turite įsigyti iš kanalų, kuriuos norite žiūrėti, paslaugų teikėjo.
- Įkiškite CI+ modulį su „SmartCard“ kortele ant modulio „SmartCard“ kortelės nurodyta kryptimi.
- CI+ veikia ne visose šalyse ir regionuose; dėl to pasitikrinkite pas įgaliojantį platintoją.

USB



PASTABOS

- Jeigu jungiate standų diską arba USB šakotuvą, būtinai prie maitinimo šaltinio prijunkite jungiamo įrenginio maitinimo tinklo adapterį. Viršijus leistiną elektros energijos sąnaudą galima sugadinti įrenginius. USB 1.1 ir USB 2.0 įrenginių maksimalios leistinosios elektros energijos sąnaudos yra 500 mA.
- Jeigu naudojamo individualaus nestandartinio didelės talpos mobiliojo standžiojo disko impulsinės srovės stipris prilygsta arba viršija 1 A, televizorius gali išsijungti arba užsiblokuoti. Tai reiškia, kad televizoriui jis netinka.
- USB prievado leistinoji įtampa yra 5 V.

Nuotolinio valdymo pultas

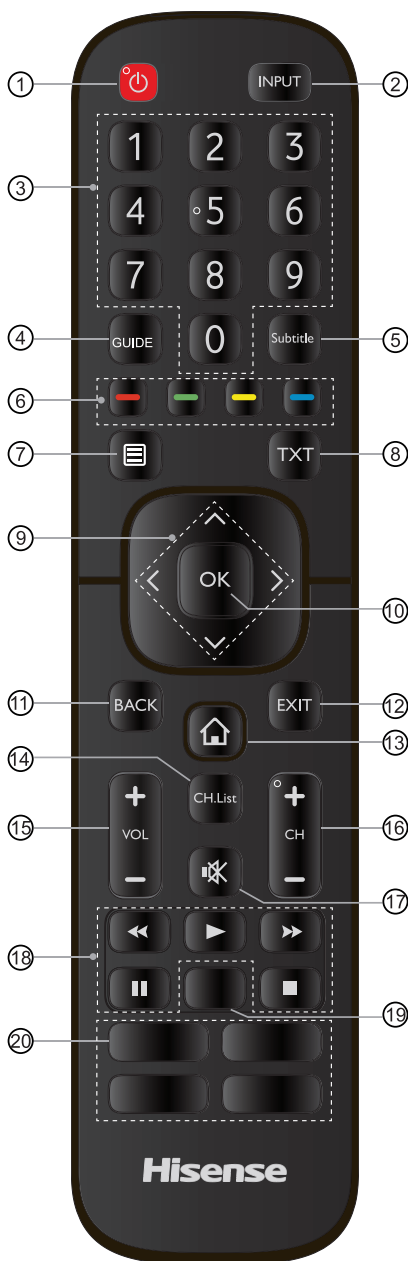

① MAITINIMAS: įjungti televizorių arba perjungti parengties režimą

② INPUT: pasirinkti jėgimo signalo šaltinį

③ Skaitmens mygtukas: tiesioginis kanalo pasirinkimas arba skaičių įvedimas

④ GUIDE: atverti elektroninį programų gidą (skaitmeninės televizijos režimu)

⑤ Subtitle: įjungti arba išjungti subtitrų režimą

⑥ Specialiųjų funkcijų mygtukai

⑦ Atverti sparčiosios sąrankos meniu

⑧ TXT: įjungti ir išjungti teleteksto funkciją

⑨ $\wedge / \vee / \lt / \gt$: leidžia žvalgytis po ekrane rodomus meniu ir reguliuoti sistemos nuostatus

⑩ OK: patvirtinti ekrane rodomų meniu pasirinkimą

⑪ BACK: grįžti į ankstesnį meniu.

⑫ EXIT: išeiti iš meniu

⑬ Pradžios puslapis: atverti išmaniają televiziją

⑭ CH.List: ekrane atverti kanalų sąrašą

⑮ VOL +/-: reguliuoti garsumą

⑯ CH +/-: perjungti kanalą

⑰ Išjungti garsą: nutildyti arba vėl įjungti televizoriaus garsą

⑱ Multimedijos mygtukai (Playpad)

⑲ **PASTABA: priklausomai nuo nuotolinio valdymo pulto modelio ši informacija gali būti ir kitokia.**

Programėlė: Sparčioji prieiga prie programėlės
Tik garsas: pasirinkus šią parinktį vaizdas ekrane rodomas nebus

⑳ **PASTABA: priklausomai nuo nuotolinio valdymo pulto modelio ši informacija gali būti ir kitokia.**

Programėlė: Sparčioji prieiga prie programėlės
Žiniasklaida: atverti laikmenų režimą

Nuotolinio valdymo pultas

► Kaip į nuotolinio valdymo pultą įdėti maitinimo elementus

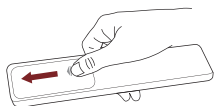

1. Stumtelėkite užpakalinėje nuotolinio valdymo pusėje esantį dangtelį, kad atidarytumėte maitinimo elementų skyrelį.

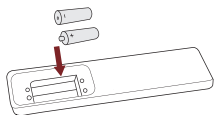

2. Įdėkite du AAA dydžio elementus. Žiūrėkite, kad teisingai įdėtumėte teigiamą (+) ir neigiamą (-) elementų polių (jie turi atitikti elementų skyrelio teigiamo (+) ir neigiamo (-) polių žymėjimą).

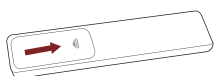

3. Uždėkite elementų skyrelio dangtelį ir jį uždarykite.

► PASTABOS

- Gaminio iliustracija pateikta tik informaciniais tikslais; tikras gaminytis gali atrodyti kitaip.

► Kaip elgtis su maitinimo elementais

- Neteisingai naudojant maitinimo elementus galimas jų nuotėkis, kuris sukelia koroziją, o dėl to nuotolinio valdymo pultas gali užsidegti, sužaloti žmones ar apgadinti daiktus.
- Naudokite tik šioje instrukcijoje nurodyto tipo maitinimo elementus.
- Kartu nenaudokite senų ir naujų elementų arba skirtingų tipų elementų.
- Neišmeskite išseikvotų elementų su buitinėmis atliekomis. Juos utilizuokite taip, kaip to reikalauja vietiniai nuostatai.

► Nuotolinio valdymo pulto veikimo diapazonas

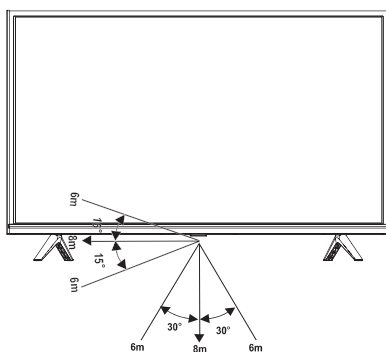

Pirmasis televizoriaus įjungimas

1. Prijungę visus laidus maitinimo laidą įjunkite į maitinimo tinklo lizdą.
2. Pirmą kartą įjungus televizorių iš karto įsijungs įrengimo vadovas.
3. Spauskite mygtukus [^ / v / < / >], kad galėtumėte žvalgytis po meniu ir keisti nuostatas. Spauskite mygtuką [OK], kad patvirtintumėte.

Kalba	Pasirinkite pageidaujama kalbą, kuria turi būti rodomas meniu.
Vietovė	Pasirinkti šalį, kurioje naudojamas televizorius.
Laiko juosta	Pasirinkite savo regiono laiko juostą.
Atsakomybės atsisakymas	Naudojimąsi šiuo įrenginiu ir visomis su juo susijusiomis paslaugomis reglamentuoja galutinio naudotojo licencinė sutartis ir atitinkamos taisyklės. Gerai susipažinkite su šiais dokumentais ir patvirtinkite, kad susipažinote ir sutinkate su galutinio naudotojo licencinės sutarties nuostatomis.
Tinklo ryšys	Jeigu televizorius automatiškai neaptiks eterneto ryšio, naudodamiesi belaidžiu ryšiu iš sąrašo, kuris pasirodys, pasirinkite savo tinklą; taip pat galite pridėti slapta tinklą. Kai baigsite, pereikite į kitą ekraną.
Pavyko	Sveikiname, televizoriaus sąranka baigta. Spauskite „Finish“ (baigti), kad pradėtumėte naudoti televizorių. Jeigu esate platintojas, spauskite „Store Mode“ (parduotuvės režimas).

Specifikacijos

Funkcijos, išvaizda ir techniniai duomenys gali keistis be įspėjimo.

Prekė		32"	40"
Matmenys (ilgis × aukštis × plotis)	Be stovo	28,7 × 17,0 × 2,9 col. (730 × 432 × 72,8 mm)	35,6 × 20,4 × 3,2 col. (904 × 519 × 81,6 mm)
	Su stovu	28,7 × 18,8 × 7,6 col. (730 × 479 × 193 mm)	35,6 × 22,4 × 8,0 col. (904 × 569 × 204 mm)
Svoris	Be stovo	8,6 liber (3,9 kg)	12,8 liber (5,8 kg)
	Su stovu	8,8 liber (4,0 kg)	13 liber (5,9 kg)
Aktyvus ekrano dydis (istrižainė)		80 cm	102 cm
Ekranų raiška		1366 × 768	1920 × 1080
Garso galia		6 W + 6 W	7 W + 7 W
Energijos sąnaudos		Žr. vardinių verčių etiketę.	
Maitinimas		Žr. vardinių verčių etiketę.	
Signalų priėmimo sistemos	Analoginis	PAL-D/K, B/G, I, SECAM-D/K, B/G, L/L'	
	Skaitmeninis	DVB-T/T2, DVB-C, DVB-S/S2	
Belaidžio LAN modulio techniniai duomenys	Modelis	W2YM2510	
	Dažnių diapazonas	2,4 ~ 2,4835 GHz	
	Išėjimo galia (maks.)	2,4 ~ 2,4835 GHz, 17,5 dBm	
Aplinkos sąlygos		Temperatūra: 41°F - 95°F (5°C - 35°C) Drėgnumas: 20% - 80% santykinis drėgnumas Atmosferos slėgis: 86 kPa - 106 kPa	
HDMI įėjimas		RGB / 60 Hz (640 × 480, 800 × 600, 1024 × 768) YUV / 60 Hz (480 I, 480 P, 720 P, 1080 I, 1080 P) YUV / 50 Hz (576 I, 720 P, 1080 I, 1080 P)	

Perdirbimas/Licencijos

WEEE (elektroninės ir elektros įrangos atliekos)

Europos Sąjungos direktyva 2012/19/EU



Šis simbolis ant gaminio arba jo pakuotės rodo, kad šio gaminio su buitinėmis atliekomis išmesti negalima. Privalote tokią įrangą, kurią norite išmesti, pristatyti į tam skirtą elektroninės ir elektros įrangos atliekų surinkimo ir perdirbimo punktą. Tokios įrangos atliekos atskirai surenkamos ir perdirbamos tam, kad būtų saugomi gamtiniai išteklių ir užtikrinama, jog jie perdirbami tokiu būdu, kuris nekenkia žmonių sveikatai ir aplinkai. Daugiau informacijos, kur galima priduoti tokios įrangos atliekas, kad jos būtų perdirbtos, teiraukitės vietinėje miesto administracijoje, buitinių atliekų utilizavimo tarnyboje arba parduotuvėje, kurioje įsigijote įrangą.

Maitinimo elementai



Vadovaujantis direktyva dėl baterijų ir akumuliatorių atliekų, išseiktų maitinimo elementų negalima išmesti su buitinėmis atliekomis. Maitinimo elementus išmeskite į surinkimo konteinerius, kurie būtent tam tikslui laikomi prekybos vietose.

RoHS (pavojingų medžiagų apribojimai)

Europos Sąjungos direktyva 2011/65/EU



Ši Europos Sąjungos direktyva riboja pavojingų ir kenksmingų medžiagų, kurias sunku perdirbti, naudojimą.

Tai palengvina elektros ir elektroninės įrangos perdirbimą, be to, taip prisidedama prie aplinkos apsaugos.

Šiame gaminyje naudojamos medžiagos atitinka šios direktyvos reikalavimus.



Terminai HDMI ir HDMI Aukštos rezoliucijos multimedijos sąsaja, ir HDMI logotipas yra prekiniai ženklai arba registruoti HDMI licencijų administratoriaus prekiniai ženklai Jungtinėse Amerikos Valstijose ar kitose šalyse.



Pagaminta pagal „Dolby Laboratories“ licenciją. „Dolby“, „Dolby Audio“ ir dvigubos D simbolis yra „Dolby Laboratories“ prekių ženklai.



Pagaminta pagal „THAT Corporation“ licenciją. „THAT Corporation“, „dbx-tv“, „Total Sonics“, „Total Surround“ ir „Total Volume“ yra registruotieji „THAT Corporation“ prekių ženklai. „Total Technology“ yra „THAT Corporation“ prekės ženklas.