

Hisense

KASUTUSJUHEND

Lugege enne seadme esmakordset kasutamist hoolikalt selle kasutusjuhendit ning veenduge, et olete selle sisust täielikult aru saanud.

Eesti

Oluline teave

Peatükid, mis on tähistatud sümboliga , sisaldavad olulist teavet, nõuandeid või tingimusi järgmistele seadetele.

 **Lugege enne mistahes paigaldustööde tegemist ohutuse ja teleri optimaalse töö tagamiseks kindlasti ohutusjuhiseid.**

Me ei garanteeri teiste tootjate valmistatud välisseadmete toimimist ega töökindlust. Keeldume igasugusest vastutusest kahju eest, mis võib tuleneda taoliste teiste tootjate valmistatud lisaseadmete kasutamisest või nende tööst.

Sisu salvestamine ja taasesitamine taoliste või mistahes muude seadmetega võib eeldada autoriõiguste või muude taoliste õiguste omanike luba. Olete kohutatud tagama selle, et teie kasutatavad seadmed vastavad teie riigis kehtivatele autoriõigustega seotud õigusaktidele. Vaadake asjakohaste seaduste ja määruste kohta lisateavet nendest õigusaktidest või võtke ühendust sisu õiguste omanikuga, kui soovite salvestada või taasesitada.

Indeksis/sõnastikus on selgitatud mõningaid kasutusjuhendis ja teleri menüüs kasutatud termineid.

Lugege juhiseid.

Järgige kõiki juhiseid.

Pöörake tähelepanu kõigile hoiatustele.

Hoidke juhised alles.

Kõik õigused kaitstud.





Ohutusnõuded

Toote ohutu ja õige kasutamise tagamiseks ning ohtlike olukordade ja seadme kahjustumise vältimiseks tuleb alati järgida järgmisi ettevaatusabinõusid:

	ETTEVAATUST ELEKTRILÕÕGI OHT MITTE AVADA	
ETTEVAATUST: ELEKTRILÕÕGI OHU VÄHENDAMISEKS TULEB VÄLTIDA KATTE (NING TAGAOSA) EEMALDAMIST. SEES EI OLE HOOLDATAVAID OSI. HOOLDUST PEAVAD TEGEMA VASTAVA KVALIFIKATSIOONIGA ISIKUD.		

 Piksenoole sümbol võrdkõlgses kolmnurgas on mõeldud kasutaja hoiatamiseks isoleerimata ohtliku pinge eest toote korpuses, mis võib olla piisavalt suur, et kujutada endast elektrilõõgi ohtu.

 Hüüumärk võrdkõlgses kolmnurgas on mõeldud kasutaja tähelepanu juhtimiseks olulistele seadmega kaasas olevatele kasutus- ja hooldusjuhistele.

 **Vahelduvpinge:** See sümbol tähendab, et sümboliga tähistatud nimipinge on vahelduvpinge.



II klassi toode: See märk tähistab seda, et toode ei pea olema varustatud ohutust tagava maandusega.

Teleri kasutusotstarve ja keskkonnaningimused

Teler on mõeldud video- ja helisignaali edastamiseks kodus või kontoris kas lauale või seinale paigutuna. Seda ei tohi kasutada suure niiskuse- ega tolmukontsentratsiooniga ruumides. Garantii kehtib ainult siis, kui seda kasutatakse nii, nagu on tootja poolt ette nähtud.



HOIATUS

Suur niiskuse- ja tolmukontsentratsioon võib põhjustada seadmes voolulekkeid. Tulekahju või elektrilöögi ohu vähendamiseks:

- Ärge laske seadet kokkupuutesse vihma, niiskuse, tilkuva või pritsiva veega ega pange selle peale ega kohale vedelikega täidetud esemeid nagu näiteks vaase, tasse vms.
- Ärge puudutage telerit märgade kätega.
- Ärge jätke otse kliimaseadmete alla ning hoidke teler alati eemal küünaldest ja muust lahtisest tulest.

Kui teler viiakse külmast keskkonnast kuuma keskkonda, oodake selle sisselülitamisega vähemalt tund aega. Kui seadet kasutatakse õues, tuleb veenduda, et see on kaitstud niiskuse eest.

Kui märkate midagi ebatavalist, võtke voolupistik kohe vooluvõrgust välja.

Kasutage tulekahju korral soovitatavalt CO₂-gaasi või pulbriga tulekustutit. Kui sellist tulekustutit ei ole võimalik kasutada, püüdke enne veega töötava tulekustuti kasutamist elektritoide isoleerida.

HOIATUS

Ärge paigutage telerit kunagi ebastabiilsesse kohta. Teler võib kukkuda, mis võib põhjustada tõsiseid isikuvigastusi või surma. Paljusid vigastusi, eriti just laste vigastumist võib ära hoida lihtsate ettevaatusabinõudega:

- Kasutage teleri tootja soovitatavaid kappe või aluseid.
- Kasutage ainult mööblit, mis võib telerit ohutult toetada.
- Veenduge, et teler ei ulatuks selle aluseks oleva mööbli servast üle.
- Ärge paigutage telerit kõrgele mööblile (näiteks seinakapile või raamaturiiulile) ilma nii mööblit kui telerit asjakohase toe külge ankurdamata.
- Ärge paigutage telerit riidele ega muudele materjalidele, mis võivad jääda teleri ja selle aluseks oleva mööbli vahele.
- Lapsi tuleb hoiatada mööbli peal teleri või selle juhtpuldil juurde ronimise ohtlikkusest.

Kui teler ladustatakse või teisaldatakse tuleb järgida samu ettevaatusabinõusid.

■ Teisaldamine/Transport

Enne teleri teisaldamist tuleb lahti ühendada kõik kaablid ning telerit tohib teisaldada ainult vertikaalasendis. Võtke kinni seadme korpuse ülemisest ja alumisest servast.

- Ärge vajutage ega avaldage survet teleri esipaneelile. Suuremate telerite kandmiseks võib olla vaja mitut inimest.

Kui peate teleri hetkeks maha asetama, paigutage seade nii, et selle esikülg on allapoole horisontaalasendis ja pehmel materjalil.

LED ekraan on valmistatud klaasist ning see võib vale käitlemise korral puruneda. Kandke seadet alati kummikinnastega. Kui LED ekraan kahjustub, võib vedelkristall sellest välja imbuda. Kui see satub nahale, loputage kokkupuute kohta nahal kohe rohke veega.

■ Toiteallikas

Vale pinge võib telerit kahjustada. Ühendage seade ainult tehase andmeplaadile märgitud õige pinge ja sagedusega vooluallikaga ning kasutades kaasasolevat voolujuhet.

Toitepistik peab olema kergesti juurdepääsetav nii, et seadme saab igal ajal lahti ühendada. Kui seade on vooluvõrku ühendatud, on see voolu all isegi ooterežiimis.

Soovitame panna seade eraldi vooluahelasse.

- Ärge koormake pistikupesaga üle, st ärge ühendage sellesse liiga palju seadmeid. Ülekoormatud pistikupesad, pikendusjuhtmed vms on ohtlikud ja võivad põhjustada elektrilööki või tulekahju.

Ärge lülitage seadet pärast väljalülitamist sisse enne 5 sekundi möödumist. Toite sagedane sisse- ja väljalülitamine lühikese aja jooksul võib põhjustada teleris hälbeid.

■ Toitejuhe ja toitekaabel

- Ärge puudutage toitejuhet märgade kättega.
- Ärge pange toitejuhtme peale raskeid esemeid. Vedage juhe nii, et see ei oleks keerdus ega läheks üle teravate äärte, selle peal ei kõnnitaks ning see ei satuks kokku kemikaalidega. Kahjustunud isolatsiooniga toitejuhe võib põhjustada elektrilööki või tulekahju.
- Tõmmake lahtiühendamiseks pistikust MITTE toitejuhtmet. Vastasel korral võib juhe kahjustuda ja põhjustada lühise.
- Ärge paigutage toitejuhet väga kuumade esemete lähedusse.
- Ärge teisaldage telerit, kui selle pistik ei ole pistikupesast välja võetud.
- Ärge kasutage kahjustunud ega lahtist toitejuhet ega kahjustunud pistikupesaga.
- Ärge kasutage toitejuhtmeid, mida ei ole seadmega koos tarnitud.

■ Ettevalmistus

Veenduge, et kasutuskoht sobib teleri kaalule. Asetage tasasele, vastupidavale ja horisontaalsele pinnale. Veenduge, et seadis ei ulatuks aluse servadest üle. Kui alusel on rattad, hoolitsege teisaldamise korral selle eest, et teler ümber ei kukuks.

- Pange seade normaalsesse horisontaalsesse püstasendisse. Seda ei tohi kunagi kasutada kui see on vertikaalasendis, kummuli või ripub laest.
- Paigutage teler kohta, kus see ei ole kokkupuutes otsese päikesevalguse ega muudest soojusallikatest tuleneva kuumusega.

Kui kinnitate teleri seinale, järgige seinakinnitusega kaasas olevaid juhiseid ja veenduge, et telerit ei paigaldataks nii, et see ripub selle taga asuvate juhtmete abil.

■ Ventilatsioon ja kõrged temperatuurid

Paigaldage teler ainult hea ventilatsiooniga kohta ja veenduge, et selle külgedele jääks õhuringluseks vähemalt 10 cm ning teleri kohale vähemalt 20 cm vaba ruumi. Liigne kuumus ja ventilatsiooni takistus võivad põhjustada tulekahju või mõnede elektriliste komponentide varajasi rikkeid.

- Ärge blokeerige ühtegi ventilatsiooniava ajalehtede, laudlina, kardinatega ega muu taolisega.
- Ärge kuivatage seadme peal riideid vms.
- Hoiduge kokkupuute eest ventilatsiooniavadega, sest need võivad olla kuumad.
- Ärge pange telerisse ventilatsiooniavade kaudu võõrkehi.

■ Alus

- Ärge kasutage alust, mis ei ole seadmega koos tarnitud.
- Ärge muutke ega kasutage seadet, kui see füüsiliselt vigastub või kõverdub.
- Paigaldamise käigus tuleb veenduda, et kõik kruvid on tugevalt kinni.
- Veenduge, et teler ei saaks selle alusele paigaldamise ajal lööke.
- Jälgige, et lapsed ei roniks alusele.
- Aluse kinnitamiseks või eemaldamiseks on vaja vähemalt kahte inimest.

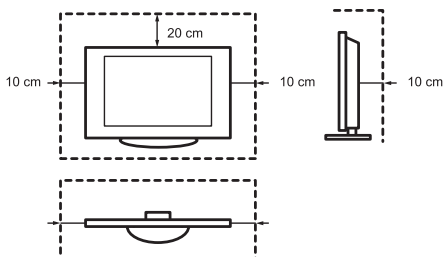

Vältige väikeste esemete sattumist seadmesse ventilatsiooniavade kaudu. Need võivad põhjustada lühist, mis võib tekitada tulekahju.

Kui midagi satub seadme sisse, võtke kohe seadme voolujuhe seinakontaktist välja ja võtke ühendust teenindusega.

■ LED ekraan

Vaatamata ekraani tootmisprotsessi täpsusele ei ole võimalik garanteerida 100%, et ekraanil ei esine tehnilistel põhjustel piksliirikkeid. Neid rikkeid ei saa pidada garantii alla kuuluvateks. Need ei mõjuta teleri jõudlust ega töökindlust.

Kujutise halvenemise vältimiseks tuleb hoiduda pikaajalisest liikumatute kujutiste näitamisest, sest see võib jätta ekraanile jälje. Kui kuvasuhteks määratakse pikaks ajaks 4:3, võib ekraani mustadel aladel kujutis halveneda. Kujutise halvenemine ei kuulu garantii alla.

- Vältige ekraanipaneelile tugeva surve avaldamist ning lööke.

Vältige kokkupuudet LED ekraaniga ning selle pikaajalist puudutamist. See võib põhjustada ekraanil ajutisi moonutusi.

■ Raadiolained

- Ärge kasutage telerit raviasutustes ega meditsiiniseadmetega ruumides. Raadiolained võivad häirida meditsiiniseadmeid ja põhjustada nende talitlushäireid.
- Ärge kasutage telerit automaatjuhtimisega seadmete läheduses (nagu näiteks automaatsed või tuletõrjesignalisatsioon). Raadiolained võivad automaatseadmeid häirida ja põhjustada nende talitlushäireid.

Kui teil on südamestimulaator, hoiduge telerist vähemalt 22 cm kaugusele. Raadiolained võivad südamestimulaatori tööd häirida.

■ Sisseehitatud raadiokohtvõrk

- Ärge ühendage traadita võrkudega, mille kasutusõigused teil puuduvad. Raadiolainete kaudu edastatud ja vastu võetud andmeid saab pealt kuulata ja jälgida.

Sisseehitatud raadiokohtvõrk kasutab 2,4 GHz sagedusala. Raadiolainete häiretest tulenevate rikete või aeglase reageeringu vältimiseks tuleb hoida teler eemal teistest LAN seadmetest, mikroahjust, mobiiltelefonidest ja muudest 2,4 GHz signaali kasutavatest seadmetest.

■ Hoiatus aurude kohta

Uus mööbel, vaibad, värvid, ehitusmaterjalid ja elektroonika võivad eritada õhku kemikaale läbi aurustumise. Pärast teleri seadistamist ja selle esmakordset sisselülitamist võib paari tunni jooksul tunda kergelt lõhna. See toimub seetõttu, et mõned teleri komponendid soojenevad esmakordselt. Meie kasutatavad materjalid vastavad täielikult keskkonnanõuetele ja eeskirjadele. Teler töötab siiski õigesti ja lõpuks kaovad ka tekkivad aarud.

■ Järelevalve

- Ärge laske lastel mängida teleri läheduses järelevalveta. Teler võib ümber kukkuda või keegi võib selle aluselt maha lükata, mistõttu see võib kedagi vigastada.
- Ärge laske sisselülitatud teleril järelevalveta töötada.

■ Helitugevus

Vali muusika ja müra võib põhjustada pöördumatuid kuulmiskahjustusi. Vältige äärmuslikku helitugevust, eriti just pikaajalist ning siis, kui kasutate kõrvaklappe.

Kui kuulete kõrvades trummeldamist, vähendage helitugevust või peatage ajutiselt kõrvaklappide kasutamine.

■ Äike

Tõmmake äikese ajal toitejuhe ning kõik teleriga ühendatud antennijuhtmed teleri küljest lahti. Välgu põhjustatud ülepinge võib kahjustada antennide kaudu nii telerit kui ka seinakontakte.

■ Pikaajaline mittekasutamine

Kui toitepistik on ühendatud voolu all olevasse pistikupesasse, tarbib teler voolu ka ooterežiimis olles. Toitepistik ja kõik ühendatud antennikaablid tuleb pikaajalise mittekasutamise korral lahti ühendada.

■ Puhastamine ja hooldus

■ ETTEVAATUST:

Võtke toitejuhe enne teleri puhastamist kontaktist välja.

Puhastage telerit, ekraani ja kaugjuhtimispuhli ainult pehme, niiske, puhta ja loomulikku värvi lapiga. Ärge kasutage kemikaale.

- Ärge laske pindadele putukatõrjevahendeid, lahusteid, vedelikeid ega muid lenduvaid aineid. See võib halvendada pinna kvaliteeti.
- Ärge pritsige otse telerile vett ega muid vedelikke. Telerisse sattuv vedelik võib põhjustada tootes rikkeid.

- Ekraanipaneeli pinda on töödeldud ja see võib hõlpsasti kahjustuda. Hoiduge seda küünte või muude kõvade esemetega kriimustamast.
- Pühkige ka toitejuhet korrapäraselt kuiva lapiga.

■ Hooldus/remont

Ärge eemaldage kunagi teleri korpust/ tagaosa; teleri sees ei ole hooldatavaid osi. Laske teha kõik hooldustööd kvalifitseeritud teenindustöötajatel.

■ Pakend

Hoidke niiskusevastaseid materjale ja kilekotte lastele kättesaamatus kohas. Kilekotid võivad põhjustada lämbumist ning niiskusevastane materjal on kahjulik allaneelamisel. Kui seda on kogemata alla neelatud, peab patsient oksendamata ja pöörduma lähimasse haiglasse.

■ Muutmine

Ärge üritage toodet mingil moel muuta. Lubamatud muudatused võivad tühistada seadme garantii, põhjustada elektrilööki ja tulekahju.

■ Kaugjuhtimispuldi patareid

- Vale paigaldus võib põhjustada patareide lekkimist, roostetamist ja plahvatust.
- Asendage ainult sama või samaväärset tüüpi patareidega.
- Ärge kasutage korraga vanu ja uusi patareisid.
- Ärge kasutage korraga eri tüüpi patareisid.
- Ärge kasutage laetavaid patareisid.
- Ärge põletage ega purustage patareisid.
- Hävitage patareid eeskirjadekohaselt.
- Patareisid ei tohi jätta liigse kuumuse kätte (päike, tuli või muu).

■ Välisantenni maandus

Kui kasutatakse välisantenni, veenduge, et antennisüsteem on kaitstud pingekõikumiste ja staatilise elektri kogunemise eest.

■ Kõrvaldamine

Vaadake lõppladustamist puudutavat peatükki kasutusjuhendist.

LIHTSUSTATUD ELi VASTAVUSDEKLARATSIOON

Käesolevaga teatab Hisense Czech s.r.o., et raadioseadmete seeria [H32B5600/H32B5620/H32B5640/H32B5660/H32BE5500/H32BE5510/H32BE5530/H32BE5550/H32B5600UK/H32BE5500UK/H40B5600/H40B5620/H40B5640/H40B5660/H40BE5500/H40BE5510/H40BE5530/H40BE5550/H40B5600UK/H40BE5500UK] vastab direktiivile 2014/53/EU. ELi vastavusdeklaratsiooni kogu tekst on saadaval järgmise lingi kaudu: <http://global.hisense.com/downloads>.

**Tootefoto on ainult näidis; tegeliku toote välimus võib sellest erineda.
Mõned tarkvarafunktsioonid muutuvad süsteemivärskendustega.**

Sisukord

Lisaseadmete loetelu.....	1
Aluse või seinakinnituse paigaldamine.....	2
Teleri esikülg.....	3
Teleri tagakülg.....	4
Ühendused tegemine.....	5
Kaugjuhtimispuul.....	8
Teleri esmakordne sisselülitamine.....	10
Spetsifikatsioonid.....	11
Muu teave.....	12

Lisaseadmete loetelu

Teloriga koos tarnitakse:

Kasutusjuhend × 1	Euroopa garantii × 1	Alus × 2
Kaugjuhtimispuul × 1	AAA patareid × 2	Kruvi × 4
RCA pistik AV kaablile × 1		

Aluse või seinakinnituse paigaldamine

► Aluse paigaldus

⚠ ETTEVAATUST

- Eemaldage kindlasti toitejuhe enne aluse või seinakinnitusklambrite paigaldamist.
 - LED ekraan on väga õrn ja seda tuleb tugialuse paigaldamise ajal kogu aega kaitsta. Hoolditsege selle eest, et ekraan ei puutuks kokku tugevate ega teravate esemetega ega millegi muuga, mis võib LED ekraani kahjustada. ÄRGE avaldage kunagi survet teleri esiküljele, kuna ekraan võib puruneda.
1. Paigutage teler kahjustumise või ekraani kriimustamise vältimiseks pehmele, tasasele pinnale kummuli, esikülj allpool.
 2. Võtke tarvikutekotist 2 alustuge ja pange need teleri all asuvasse avadesse.
 3. Kinnitage alustoeid tihedalt teleri külge tarvikutekotis oleva 4 kruviga.

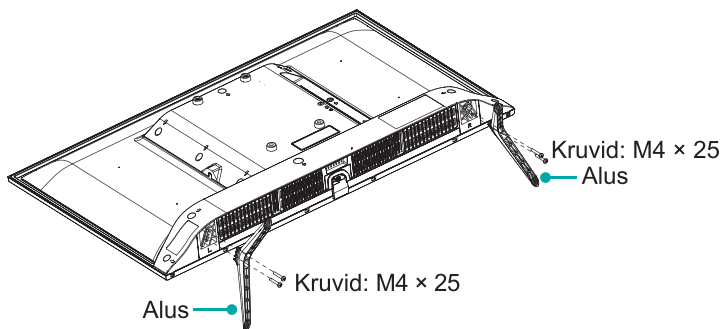

► Seinatoe paigaldamine (ei kuulu tarnesse)

Seinatoe aukude paigutus VESA järgi (mm)	100 × 200
Seinatoe kruvi suurus (mm)	M6

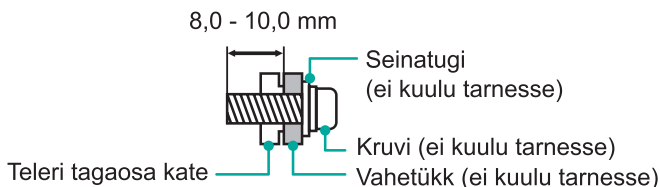

Järgige seinatoega kaasas olevaid juhendeid.

☒ MÄRKUS

Kruvide läbimõõt ja pikkus erineb sõltuvalt seinatoe mudelist.

Teleri esikülg

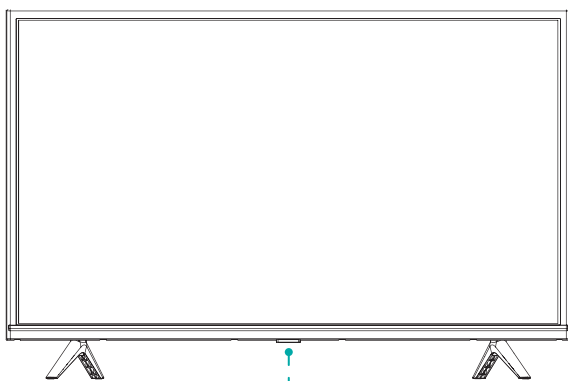

Multifunktsionaalne nupp
(Kaugjuhtimisandur / Toiteindikaator / Ooterežiim)

Kaup	Kirjeldus
Kaugjuhtimisandur	Võtab vastu kaugjuhtimispuldiga edastatud signaale. Ärge pange midagi anduri lähedusse, kuna see võib häirida anduri tööd.
Toiteindikaator	See tuli on ooterežiimis punane.
 Ooterežiim / Allikas	Vajuta ooterežiimis multifunktsionaalset nuppu, mis lülitab teleri sisse. Vajuta teleri väljalülitamiseks multifunktsionaalset nuppu, mis avab menüü, too esile „Power Off“ (Lülita välja), ja oota 3 sekundit, misjärel teler läheb automaatselt ooterežiimi. / Vajutage menüü nähtavale toomiseks mitme funktsiooni nupule ja valige seejärel erinevate sisendallikate vahel.

MÄRKUS

- Teleri käivitamisel kulub programmi laadimiseks paar sekundit. Ärge lülitage telerit kiirelt mitu korda välja, kuna see võib põhjustada häireid selle töös.

Teleri tagakülg

Teleri tagakülg

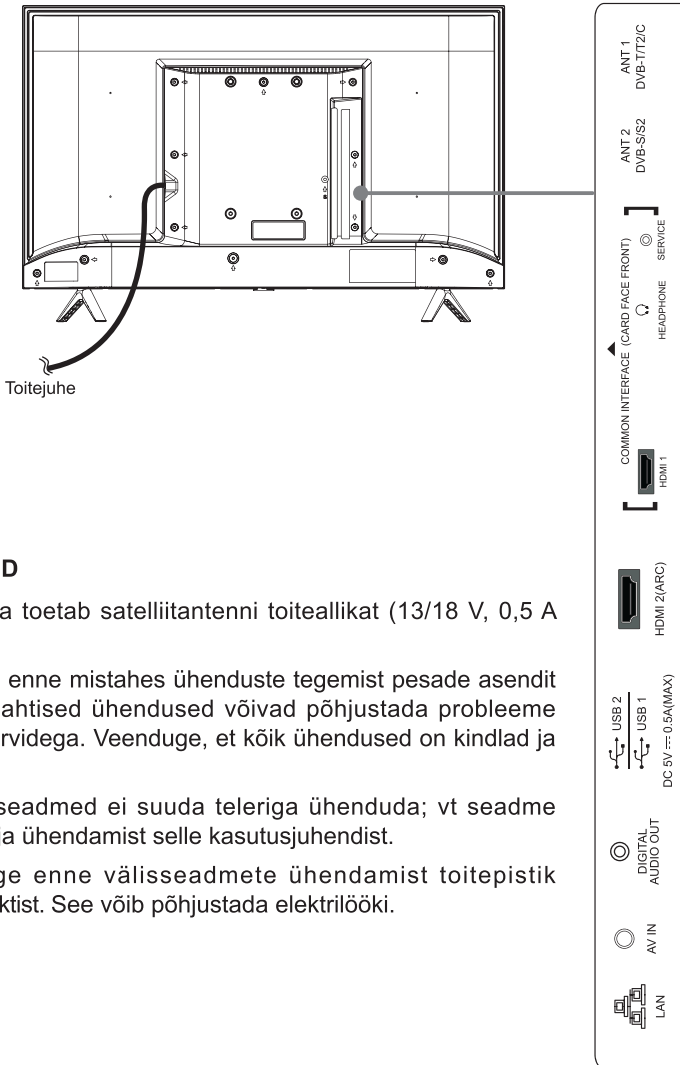

☒ MÄRKUSED

- ANT2 pesa toetab satelliitantenni toiteallikat (13/18 V, 0,5 A max.)
- Kontrollige enne mistahes ühenduste tegemist pesade asendit ja tüüpi. Lahtised ühendused võivad põhjustada probleeme pildi või värvidega. Veenduge, et kõik ühendused on kindlad ja ohutud.
- Kõik A/V seadmed ei suuda teleriga ühendada; vt seadme ühilduvust ja ühendamist selle kasutusjuhendist.
- Eemaldage enne välisseadmete ühendamist toitepistik seinakontaktist. See võib põhjustada elektrilööki.

Ühenduste tegemine

► LAN (Juhtmeühendused)

Ühendage teler võrguga, ühendades teleri taga asuv LAN port kohtvõrgujuhtme (Ethernet/Cat 5) kaudu välise modemi või ruuteriga. Vt allolevat joonist.

- Soovitame kasutada modemit või ruuterit, mis toetab DHCP-d (Dynamic Host Configuration Protocol). DHCP-d toetavad modemid ja ruuterid pakuvad automaatselt IP-aadressi, alamvõrgu maski, lüüsi ja DNS-i, nii et te ei pea neid käsitsi sisestama. Enamikul koduvõrkudel on juba DHCP.

TELERI PESA

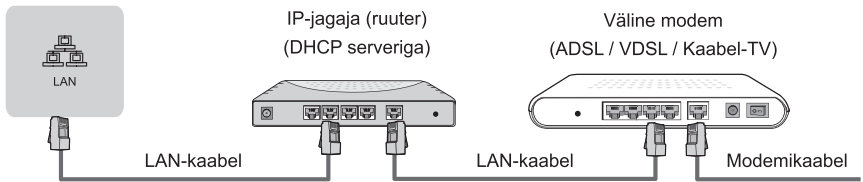

Traadita seadistus

Teleri juhtmevabaks võrguga ühendamiseks on vaja juhtmevaba ruuterit või modemit. Vt allolevat joonist.

- Sisseehitatud traadita kohtvõrgu adapter toetab IEEE 802.11b/g/n sideprotokolle. Soovitame kasutada IEEE 802.11n ruuterit. b/g madalad ülekandekiirused võivad mõjutada voogedastatava video ja muude meediate kvaliteeti.

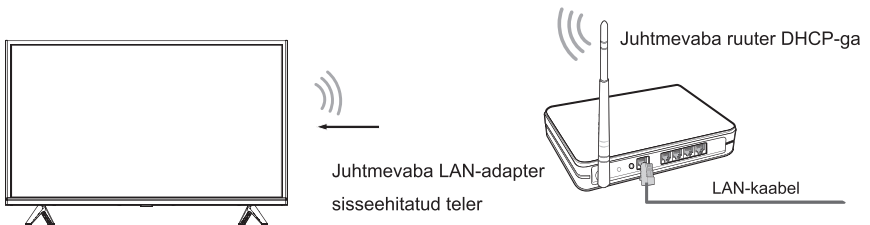

☒ MÄRKUSED

- Traadita võrgu kasutamiseks tuleb kasutada sisseehitatud juhtmevaba LAN-adapterit, kuna teler ei toeta välist USB võrguadapterit.
- Kui traadita ruuter toetab DHCP-d, saab teler ühendada traadita võrguga hõlpsamalt.
- Kui kohaldate turvasüsteemi, mida ei ole allpool mainitud, ei tööta see teleriga. Turvasüsteem: WPA,WEP,WPA2.
- Võrgu sujuva töö tagamiseks peab teleri ja ruuteri vahemaa olema väiksem kui 10 meetrit.

Ühenduste tegemine

<p>ANT</p>	<p>ANT 1 DVB-T/T2/C</p> <p>või</p> <p>(ei kuulu tarnesse)</p> <p>Antenni kaabel (75 Ω)</p> <p>Väline Antenn</p> <p>Kaabel</p> <p>ANT OUT</p> <p>VHF/UHF antenn</p> <p>ANT 2 DVB-S/S2</p> <p>(ei kuulu tarnesse)</p> <p>Satelliitantenn</p>				
<p>DIGITAL AUDIO OUT</p>	<p>DIGITAL AUDIO OUT</p> <p>DIGIHELI kaabel (ei kuulu tarnesse)</p> <p>Helivõimendi/Kõlar</p>				
<p>HDMI</p>	<table border="0"> <tr> <td data-bbox="171 722 267 842"> <p>HDMI (ARC)</p> </td> <td data-bbox="267 722 799 842"> <p>HDMI ARC</p> <p>HDMI-kaabel (ei kuulu tarnesse)</p> <p>Helivõimendi/Kõlar</p> </td> </tr> <tr> <td data-bbox="171 842 267 963"> <p>HDMI</p> </td> <td data-bbox="267 842 988 963"> <p>HDMI</p> <p>HDMI-kaabel (ei kuulu tarnesse)</p> <p>DVD/Blu-Ray/ AV vastuvõtja/Digiboks</p> </td> </tr> </table>	<p>HDMI (ARC)</p>	<p>HDMI ARC</p> <p>HDMI-kaabel (ei kuulu tarnesse)</p> <p>Helivõimendi/Kõlar</p>	<p>HDMI</p>	<p>HDMI</p> <p>HDMI-kaabel (ei kuulu tarnesse)</p> <p>DVD/Blu-Ray/ AV vastuvõtja/Digiboks</p>
<p>HDMI (ARC)</p>	<p>HDMI ARC</p> <p>HDMI-kaabel (ei kuulu tarnesse)</p> <p>Helivõimendi/Kõlar</p>				
<p>HDMI</p>	<p>HDMI</p> <p>HDMI-kaabel (ei kuulu tarnesse)</p> <p>DVD/Blu-Ray/ AV vastuvõtja/Digiboks</p>				
<p>AV IN</p>	<p>AV IN</p> <p>Punane (R) (ei kuulu tarnesse)</p> <p>Valge (L) (ei kuulu tarnesse)</p> <p>Kollane (Video) (ei kuulu tarnesse)</p> <p>VCR/DVD-mängija/ Salvestaja/Digiboks/ Satelliitvastuvõtja/ Videokaamera</p>				
<p>HEADPHONE</p>	<p>HEADPHONE</p> <p>Kõrvklapid (ei kuulu tarnesse)</p> <p>✎ MÄRKUS</p> <ul style="list-style-type: none"> Liiga suur helirõhk kõrvklappides ja kuularites võib põhjustada kuulmise halvenemist. 				

Ühenduste tegemine

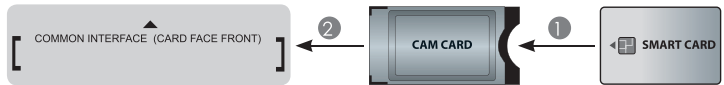

COMMON INTERFACE

MÄRKUSED

- Enne CI+ mooduli sisestamist/eemaldamist tuleb veenduda, et teler on välja lülitatud. Pange seejärel CI-kaart CI+ moodulisse vastavalt teenusepakkuja juhisteile.
- Ärge sisestage ega eemaldage korduvalt juurdepääsumoodulit Common Access Module, kuna see võib liidest kahjustada ja põhjustada talitlushäireid.
- Peate hankima CI+ mooduli ja kaardi nende kanalite teenusepakkujalt, mida soovite vaadata.
- Sisestage kiipkaardiga CI+ moodul suunas, mis on märgitud moodulile ja kiipkaardile.
- CI+ moodulile puudub osades riikides ja piirkondades tugi; küsige selle kohta lisateavet seadme ametlikult vahendajalt.

USB



MÄRKUSED

- Kõvaketta või USB-pulga korral tuleb toiteallikaga ühendada alati ühendatava seadme võrguadapter. Voolutarbe piirväärtuse ületamine võib põhjustada kahjustusi. USB 1.1 ja USB 2.0 seadmete maksimaalne voolutarve on 500 mA.
- Üksiku mittestandardse suure võimsusega mobiilse kõvaketta korral võib impulssvool 1 A või sellest suurem põhjustada teleri taaskäivitust või automaatset lukustumist. Seetõttu puudub teleril selle tugi.
- USB pesa toetab pinget 5 V.

Kaugjuhtimispult

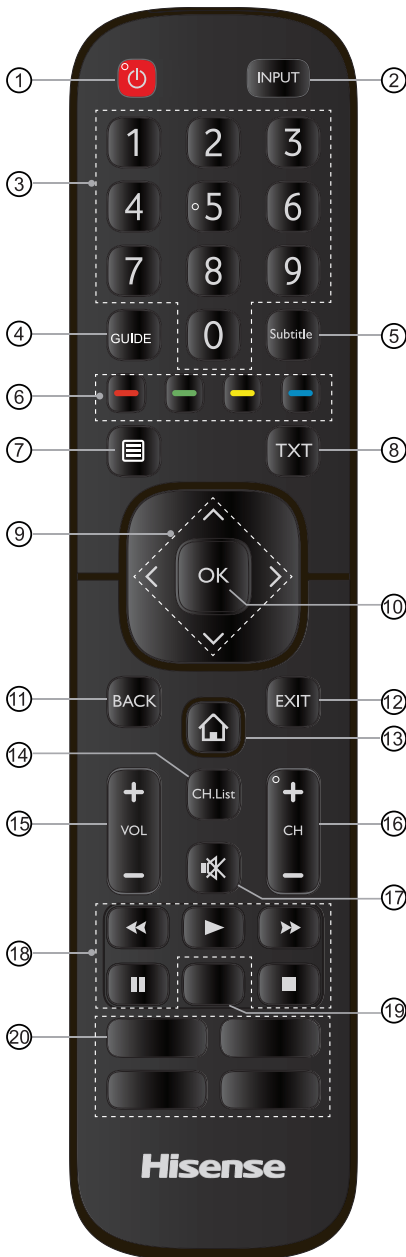

- ① TOIDE: Lülita teler sisse või ooterežiimile
- ② INPUT: Valige sisendallikas
- ③ Numbrinupp: Otsene kanali valimine või numbrite sisestamine
- ④ GUIDE: Näita elektroonilist telekava (DTV režiim)
- ⑤ Subtitle: Aktiveeri või deaktiveeri subtiitrite režiim
- ⑥ Erifunktsioonide nupud
- ⑦ Näita kiirseadistuse menüüd
- ⑧ TXT: Lülita sisse/välja teleteksti funktsioon
- ⑨ $\wedge / \vee / < / >$: Võimaldab liikuda ekraanimenüüdes ja reguleerida süsteemiseadeid vastavalt soovile
- ⑩ OK: Kinnita valik ekraanimenüüdes
- ⑪ BACK: Tagasi eelmisesse menüüsse
- ⑫ EXIT: Välju menüüst
- ⑬ AVALEHT: Sisene Smart lehele
- ⑭ CH.List: Näitake kanaliloendit ekraanil
- ⑮ VOL +/-: Reguleeri helitugevust
- ⑯ CH +/-: Vaheta kanalit
- ⑰ VAIGISTUS: Vaigista või taasta teleri heli
- ⑱ Esitusnupud (Playpad)
- ⑲ **NB! Siinolev teave võib varieeruda sõltuvalt kaugjuhtimispuldi mudelist.**
App: Kiire juurdepääs äpile
Ainult heli: kui valid selle suvandi, ei ole ekraanipilti näha
- ⑳ **NB! Siinolev teave võib varieeruda sõltuvalt kaugjuhtimispuldi mudelist.**
App: Kiire juurdepääs äpile
Media: Kasutage meediarežiimi

Kaugjuhtimispuult

► Patareide paigaldus kaugjuhtimispuult

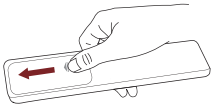

1. Libistage kaugjuhtimispuult tagakatet nii, et patareipesa avaneb.

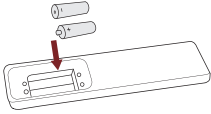

2. Pange sisse kaks AAA suurusega patareid. Veenduge, et patareide (+) ja (-) pooled asuvad patareipesasse märgitud (+) ja (-) märkide juures.

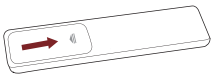

3. Sulgege patareipesa kate.

► MÄRKUSED

- Tootefoto on ainult näidis, tegeliku toote välimus võib sellest erineda.

Patareide käitlemine

- Patareid vale kasutamine võib põhjustada roostetamist või patareide lekkimist, mis võib põhjustada tulekahju, kehavigastusi või varakahju.
- Kasutage ainult käesolevas juhendis kirjeldatud tüüpi patareid.
- Ärge kasutage korraga vanu ega uusi patareid ega erinevat tüüpi patareid.
- Ärge visake kasutatud patareid ära olmejäätmete hulgas. Kõrvaldage need vastavalt kohalikele eeskirjadele.

► Kaugjuhtimispuult tööpiirkond

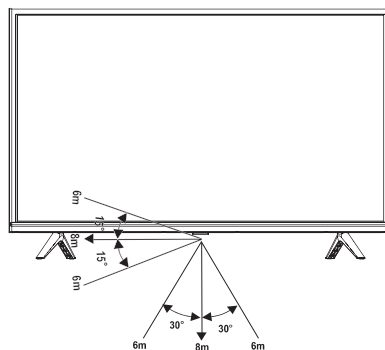

Teleri esmakordne sisselülitamine

1. Ühendage toitejuhe vooluvõrku pärast kõigi ühenduste tegemist.
2. Teleri esmakordsel sisselülitamisel läheb see otse paigaldusjuhisesse.
3. Kasutage menüüs liikumiseks ja seadistuste muutmiseks nuppe [\wedge / \vee / $<$ / $>$].
Vajutage kinnituseks nupule [OK].

Keel	Valige menüüde näitamise keel.
Asukoht	Vali teleri kasutamiskoht.
Ajavöönd	Valige kohalik ajavöönd vastavalt oma piirkonnale.
Lahtiütlemine	Selle seadme ja kõigi sellega seotud teenuste kasutamist reguleerivad lõppkasutaja litsentsileping ja asjakohased eeskirjad. Vaadake need dokumendid hoolikalt läbi ja veenduge, et olete lugenud lõppkasutaja litsentsilepingu sätteid ja nendega nõustunud.
Võrguühendus	Kui teler ei tuvasta Etherneti ühendust automaatselt, kasutage traadita võrku ja valige võrk nähtavaleilmuvast loendist; võite lisada ka varjatud võrke. Kui see on tehtud, minge edasi järgmisele ekraanile.
Valmis	Palju õnne, oled viisardiga häälestuse lõpetanud. Vajuta teleri kasutamiseks nupule „Finish” (Lõpeta) jaemüüja vajutab nupule „Store Mode” (Poe režiim).

Spetsifikatsioonid

Omadused, välimus ja spetsifikatsioonid võivad muutuda etteteatamiseta.

Kaup		32"	40"
Mõõdud (Laius × Kõrgus × Sügavus)	Ilma alusega	28,7 × 17,0 × 2,9 tollid (730 × 432 × 72,8 mm)	35,6 × 20,4 × 3,2 tollid (904 × 519 × 81,6 mm)
	Koos alusega	28,7 × 18,8 × 7,6 tollid (730 × 479 × 193 mm)	35,6 × 22,4 × 8,0 tollid (904 × 569 × 204 mm)
Kaal	Ilma alusega	8,6 naela (3,9 kg)	12,8 naela (5,8 kg)
	Koos alusega	8,8 naela (4,0 kg)	13 naela (5,9 kg)
Aktiivse ekraani suurus (diagonaal)		80 cm	102 cm
Ekraani resolutsioon		1366 × 768	1920 × 1080
Helivõimsus		6 W + 6 W	7 W + 7 W
Energiatarve		Vaadake andmeplaati.	
Toiteallikas		Vaadake andmeplaati.	
Vastuvõtu- süsteemid	Analoogne	PAL-D/K, B/G, I, SECAM-D/K, B/G, L/L'	
	Digitaalne	DVB-T/T2, DVB-C, DVB-S/S2	
WLAN mooduli kirjeldus	Mudel	W2YM2510	
	Sagedusala	2,4~2,4835 GHz	
	Võljundvõimsus (maks.)	2,4~2,4835 GHz 17,5 dBm	
Keskonnatingimused		Temperatuur: 41 °F - 95 °F (5 °C - 35 °C) Niiskus: 20% - 80% RH Atmosfääri rõhk: 86 kPa - 106 kPa	
HDMI sisend		RGB / 60 Hz (640 × 480, 800 × 600, 1024 × 768) YUV / 60 Hz (480 I, 480 P, 720 P, 1080 I, 1080 P) YUV / 50 Hz (576 I, 720 P, 1080 I, 1080 P)	

Ringlussevõtt/litsentsid

WEEE (Elektri- ja elektroonikaseadmete jäätmeid käsitlev direktiiv)

Euroopa direktiiv 2012/19/EU



See märk tootel või selle pakendil tähistab seda, et seda toodet ei tohi ära visata olmejäätmete hulgas. Selle asemel olete kohustatud viima vanad seadmed elektriliste ja elektrooniliste seadmete ringlussevõtuks mõeldud kogumispunkti. Vanade seadmete eraldi kokkukogumine ja ringlussevõtt aitab säästa loodusvarasid ja tagab selle, et need seadmed viiakse ringlusse inimeste tervist ning keskkonda kaitsval moel. Saate lisateavet vanade seadmete lõpladustamise kohta kohalikust omavalitsusest, jäätmekäitluse ettevõttest või kauplusest, kust toote ostsite.

Patareid



Vastavalt Akudirektiivile ei tohi patareid ära visata olmejäätmete hulgas. Lõpladustage patareid kauplustes selleks ette nähtud konteinerites.

RoHS (Ohtlike ainete kasutamist piirav direktiiv)

Euroopa direktiiv 2011/65/EU



See Euroopa direktiiv piirab nende ohtlike ainete kasutamist, mida on raske ringlusse võtta.

See võimaldab hõlpsat elektri- ja elektroonikaseadmete ringlussevõttu ning aitab kaasa keskkonnakaitsele.

Käesolevas tootes sisalduvad ained vastavad RoHS direktiivile.



HDMI ja HDMI High-Definition Multimedia Interface (kõrglahutusega multimeedialiides) ning HDMI logo on HDMI Licensing Administrator kaubamärgid Ameerika Ühendriikides ja muudes riikides.



Valmistatud Dolby Laboratories litsentsi alusel. Dolby, Dolby Audio ja kahe D-tähega sümbool on Dolby Laboratories kaubamärgid.



Toodetud THAT Corporation litsentsi alusel. THAT Corporation, dbx-tv, Total Sonics, Total Surround ja Total Volume on THAT Corporation registreeritud kaubamärgid. Total Technology on THAT Corporation kaubamärk.