

# Hisense

## ***MANUAL DE UTILIZARE***

Citiți cu atenție manualul și asigurați-vă că înțelegeți complet conținutul acestuia înainte de a utiliza acest dispozitiv pentru prima dată.

***Română***

### Notă importantă

Punctele care încep cu simbolul  oferă instrucțiuni, sfaturi sau condiții importante pentru următoarele setări.

 **Pentru siguranța dvs. și performanța optimă a televizorului, citiți instrucțiunile de siguranță înainte de a efectua orice instalare.**

Nu este o garanție pentru funcționarea și performanța perifericelor de la alți producători. Ne asumăm răspunderea sau daune care pot rezulta din funcționarea și/sau performanța utilizării periferice alte astfel de aparat off.

Înregistrarea și redarea conținutului de pe acest sau orice alt dispozitiv poate necesita permisiunea proprietarului drepturilor de autor sau a altor drepturi similare în respectivul conținut. Este responsabilitatea dvs. să vă asigurați că utilizarea dvs. de către acest sau orice alt dispozitiv respectă legile aplicabile privind drepturile de autor din țara dvs. Vă rugăm să consultați această legislație pentru mai multe informații cu privire la legile și reglementările relevante implicate sau contactați proprietarul drepturilor la conținutul pe care doriți să înregistreze.

Indexul/glosarul explică anumiți termeni utilizați în acest ghid de utilizare și în meniul televizorului.

**Citiți aceste instrucțiuni**  
**Urmați toate instrucțiunile**  
**Fiți atenți la toate avertismentele**  
**Salvați aceste instrucțiuni**

Toate drepturile rezervate.



### Instrucțiuni de siguranță

Pentru a asigura o utilizare sigură și corectă a acestui produs, respectați întotdeauna următoarele măsuri de precauție pentru a evita situațiile periculoase și deteriorarea dispozitivului:

	<b>ATENȚIE</b> RISCU ELECTRICULUI NU DESCHIDEȚI	
<b>ATENȚIE:</b> REDUCEREA RISCULUI DE ELECTROCUTARE. NU REMOVIȚI CAPACUL (SAU BACK). NU PIESE INSTALATE DE UTILIZATOR INDEPENDENT. CONSULTAREA ÎNTREȚINERII PERSONALULUI CALIFICAT PENTRU SERVICIU.		



Fulgerul cu simbolul săgeții, într-un triunghi echilateral, este destinat să alerteze utilizatorul cu privire la prezența unei tensiuni periculoase neizolate în incinta produsului, care poate fi suficientă pentru a constitui un risc de electrocutare.



Punctul de exclamare într-un triunghi echilateral este destinat să alerteze utilizatorul cu privire la prezența unor instrucțiuni importante de operare și întreținere în literatura de specialitate care a venit cu dispozitivul.



Tensiune AC: Acest simbol indică faptul că tensiunea nominală este marcată cu tensiunea AC a simbolului.



Produs de clasa II: Acest simbol indică faptul că nu necesită o conexiune de siguranță a pământului de protecție.

### Utilizarea preconizată și condițiile de mediu pentru acest televizor

Acest televizor este destinat afișării semnalelor video și audio, pe o masă sau pe perete, într-un mediu de casă sau de birou. Nu trebuie utilizat în încăperi cu umiditate ridicată sau concentrație de praf. Garanția este valabilă numai dacă este utilizată conform intenției producătorului.



#### ATENȚIE

**Umiditatea ridicată și concentrația de praf pot duce la scurgerile de curent ale dispozitivului. Pentru a reduce riscul de incendiu sau electrocutare:**

- Aparatul nu trebuie expus la ploaie, umezeala, picuri sau stropi și obiectele umplute cu lichid, cum ar fi vase, cupe, etc. La sau despre dispozitiv.
- Nu atingeți televizorul cu mâinile ude.
- Nu îl expuneți la aer condiționat direct și nu lăsați niciodată lumânări sau alte flăcări deschise de la televizor.

Dacă televizorul este mutat dintr-un mediu rece într-un mediu cald, trebuie să lăsați televizorul oprit timp de cel puțin o oră pentru a preveni condensarea. Dacă este folosit în exterior, trebuie protejat împotriva umezelii.

Dacă observați ceva neobișnuit, scoateți imediat ștecherul.

În caz de incendiu, utilizați, de preferință, un gaz CO<sub>2</sub> sau un stingător de incendiu cu pulbere. În cazul în care asemenea stingătoare nu sunt accesibile, încercați să izolați sursa de alimentare înainte de a utiliza un stingător de apă.

#### ATENȚIE

Nu așezați niciodată un televizor într-o locație instabilă. Un televizor poate cădea și poate provoca vătămări corporale grave sau moarte. Multe leziuni, în special la copii, pot fi prevenite prin luarea de măsuri de precauție simple, cum ar fi:

- Utilizarea dulapurilor sau a standurilor recomandate de producătorul televizorului.
- Utilizați numai mobilier care pot susține în siguranță televizorul.
- Asigurați-vă că televizorul nu se află pe marginea mobilei de sprijin.
- Nu așezați televizorul pe mobilier înalt (de ex. Dulapuri sau biblioteci) fără a ancora mobilierul și televizorul la un suport adecvat.
- Nu așezați televizorul pe o cârpă sau alte materiale care ar putea fi între televizor și mobilierul suport.
- Educați copiii despre pericolele urcării pe mobilier pentru a ajunge la televizor sau la comenzi.

Dacă televizorul dvs. existent este menținut și mutat, trebuie aplicate aceleași reguli ca cele de mai sus.

### ■ Mutare/Transport

Înainte de a muta acest televizor, deconectați toate cablurile și deplasați-le numai în poziție verticală. Prindeți dispozitivul în partea superioară și inferioară a cadrului.

- Nu apăsați panoul frontal al televizorului. Poate fi nevoie de două sau mai multe persoane pentru a transporta televizoare mai mari.

Dacă trebuie să lăsați televizorul un timp îndelungat, plasați dispozitivul plat pe un material moale cu întreaga suprafață.

Ecranul LED este fabricat din sticlă și se poate sparge dacă nu este procesat corespunzător. Purtați întotdeauna mănuși de cauciuc pentru a purta dispozitivul. Dacă ecranul LED este deteriorat, este posibil ca cristalele lichide să se scurgă. În cazul contactului cu pielea, clătiți imediat cu multă apă.

### ■ Sursă de alimentare

Tensiunile incorecte pot deteriora televizorul. Conectați acest dispozitiv numai la o sursă de alimentare cu tensiunea și frecvența corectă, așa cum este indicat pe plăcuța cu date tehnice, utilizând cablul de alimentare furnizat.

Fișa trebuie să fie ușor accesibilă, astfel încât dispozitivul să poată fi deconectat în orice moment. Dispozitivul este activ, chiar dacă este în modul de așteptare atâta timp cât acesta este conectat la o priză.

Se recomandă conexiunea acestui dispozitiv la un circuit special.

- Nu supraîncărcați prizele conectând prea multe dispozitive la aceeași priză. Porturile excesive, cablurile prelungitoare etc. sunt periculoase și pot provoca șocuri electrice și incendii.

Opriiți aparatul după 5 secunde după oprire. Comutarea frecvență a sursei de alimentare într-un timp scurt poate provoca un TV anormal.

### ■ Cablu de conectare și alimentare

- Nu atingeți mufa cu mâinile ude.
- Nu așezați obiecte grele pe cablul de alimentare. Trageți cablul astfel încât să nu se îndoie sau să nu se pună peste muchii ascuțiți, să fie pe jos sau să fie expus la substanțe chimice. Un cablu de alimentare cu izolație deteriorată poate provoca șocuri electrice și incendii.
- Trageți ștecherul, NU cablul când deconectați. Cablul poate fi deteriorat și poate provoca un scurtcircuit dacă este strâns.
- Nu așezați cablul de alimentare lângă un obiect cu temperaturi ridicate.
- Nu deplasați TV cu cablul de alimentare conectat la o priză.
- Nu utilizați un cablu de alimentare deteriorat sau o priză deteriorată.
- Nu utilizați alte cabluri de alimentare decât cablurile de alimentare furnizate împreună cu acest dispozitiv.

### ■ Aliniere

Verificați dacă locația este adecvată pentru a transporta încărcătura pe TV. Plasați pe o suprafață plană, fermă și orizontală. Asigurați-vă că aparatul nu atârna peste marginea piciorului atunci când este așezat în sau pe mobilier. Dacă îl așezați pe un cărucior, aveți grijă când îl mutați pentru a împiedica răsturnarea dispozitivului.

- Așezați dispozitivul într-o poziție orizontală. Acesta nu ar trebui să fie niciodată operat vertical, așezat plat sau suspendat deasupra tavanului.
- Plasați dispozitivul într-o locație unde nu este expusă la lumina directă a soarelui sau la alte surse de căldură.

Când atașați TV la un perete, urmați instrucțiunile furnizate împreună cu suportul pentru perete. Asigurați-vă că nu instalați televizorul atârând cablurile de alimentare și de semnal de pe partea din spate a televizorului.

## ■ Aerisirea și temperaturi ridicate

Instalați TV numai atunci când există o ventilație suficientă și asigurați-vă un spațiu liber de cel puțin 10 cm pe laterale și 20 cm deasupra aparatului pentru circulația aerului. Captarea excesivă a căldurii și a ventilației poate duce la incendii sau la defectarea a unor componente electrice.

- Nu blocați deschiderile de ventilare cu ziare, fețe de masă, perdele etc.
- Nu uscați hainele etc. deasupra aparatului.
- Aveți grijă să nu atingeți orificiile de ventilație deoarece acestea se pot încălzi.
- Nu introduceți obiecte străine în televizor prin orificiile de ventilație.

## ■ Standul

- Nu utilizați alte standarde decât cele furnizate împreună cu acest dispozitiv.
- Nu schimbați și nu utilizați suportul dacă acesta este deteriorat.
- În timpul instalării, asigurați-vă că toate șuruburile sunt strânse bine.
- Asigurați-vă că TV nu are nici un impact în timpul confirmării standardului.
- Asigurați-vă că copiii nu urcă pe suport.
- Atașați sau îndepărtați standul cu cel puțin două persoane.

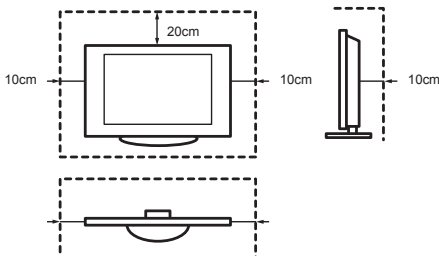

Împiedicați obiectele mici să pătrundă în interiorul dispozitivului prin fantele de ventilație. Astfel de obiecte pot provoca un scurtcircuit, care poate cauza un incendiu. Dacă ceva intră în dispozitiv, deconectați imediat dispozitivul și contactați asistența tehnică.

## ■ Ecranul LED

În ciuda îngrijirii minuțioasă în fabricarea acestui afișaj, din motive tehnice nu se poate garanta 100% că nu apar defecte de sub pixeli. Acestea nu pot fi considerate defecte ale dispozitivului în ceea ce privește garanția. Ele nu afectează performanța și fiabilitatea televizorului.

Pentru a preveni "arderea" imaginii, trebuie să evitați afișarea imaginilor pentru o perioadă mai lungă de timp, este posibil să rămână o copie a imaginii. Dacă raportul de aspect este setat la 4:3 pentru o lungă perioadă de timp, poate să apară neclaritatea imaginii în zonele negre. Arderea imaginilor nu este acoperită de garanție.

- Nu exersați forța sau impactul puternic pe panoul afișajului.

Nu atingeți ecranul LED și nu-l atingeți pentru mult timp. Acest lucru poate cauza efecte distorsionale temporare pe ecran.

## ■ Undele radio

- Nu utilizați TV în instituții medicale sau în locații cu echipament medical. Undele radio pot interfera cu echipamentele medicale și pot cauza interferențe.
- Nu utilizați TV în apropierea echipamentelor automate de control, cum ar fi uși automate sau alarme de incendiu. Undele radio pot provoca interferențe cu echipamentele automate de control și pot provoca defectuni.

Dacă aveți un stimulator cardiac, păstrați o distanță de cel puțin 22 cm de TV. Undele radio pot interfera cu funcționarea unui stimulator cardiac.

### ■ Încorporat LAN fără fir

- Nu conectați rețele fără fir pe care nu le utilizați. Datele transmise și primite prin unde radio pot fi interceptate și monitorizate.

Banda de frecvență încorporate LAN fără fir utilizând de 2.4 GHz. Pentru a evita defecțiunile sau răspuns lent cauzate de interferențele undelor radio, țineți televizorul la distanță de dispozitive, cum ar fi utilizarea altor dispozitive wireless LAN, cuptoare cu microunde, telefoane mobile și alte dispozitive de 2.4 GHz semnal.

### ■ Avertizare pentru degazare

Mobilierul nou, covoarele, vopselele, materialele de construcție și electronica pot elibera substanțele chimice prin evaporare în aer. După ce ați setat TV și l-ați pornit pentru prima dată, veți observa un miros ușor în câteva ore. Acest lucru se datorează faptului că unele părți ale televizorului se încălzesc pentru prima dată. Materialele pe care le folosim respectă în totalitate cerințele și reglementările de mediu. Televizorul funcționează bine, iar fumul din canalizare va scădea în cele din urmă.

### ■ Supraveghere

- Nu lăsați copiii să se joace în apropierea televizorului fără supraveghere. Se poate înclina, poate fi împins de pe suprafața trepidului sau poate fi deteriorat și răni pe cineva.
- Nu lăsați nesupravegheat un TV pornit.

### ■ Volum

Muzica și sunetele puternice pot duce la deteriorarea iremediabilă a urechilor. Evitați volumul extrem, în special pe perioade lungi de timp și când utilizați căști.

Dacă auziți un sunet de tambur în urechi, micșorați volumul sau opriți temporar utilizarea căștilor.

### ■ Furtuni

Deconectați fișa și toate cablurile de antenă conectate de la TV în timpul unei furtuni. Supratensiunea provocată de fulgere poate deteriora TV prin sistemul antenei și priza.

### ■ Perioade lungi de absență

Atâta timp cât cablul de alimentare este conectat la o priză electrică, TV-ul consumă electricitate chiar și în modul de așteptare. Fișa și toate cablurile de antenă conectate trebuie să fie deconectate în perioade lungi de absență.

### ■ Curățarea și îngrijirea

#### **ATENȚIE:**

#### **Deconectați cablul de alimentare înainte de a curăța TV.**

Curățați TV, singurul ecran și telecomanda cu o cârpă moale, umedă, curată și culoarea naturală. Nu folosiți substanțe chimice.

- Setați suprafețele care nu sunt expuse la combaterea insectelor, solvenți, diluant de vopsea sau alte substanțe volatile. Acest lucru poate reduce calitatea suprafeței.
- Nu stropiți apă sau alte lichide direct pe TV. Lichidul din TV poate duce la defecțiuni ale produsului.
- Suprafața panoului de afișare este tratată și poate fi ușor deteriorată. Aveți grijă să nu îl zgâriați cu unghiile sau alte obiecte dure.
- Ștergeți ștecherul în mod regulat cu o cârpă uscată.

### ■ Service/întreținere

Nu scoateți niciodată capacul/parte din spate a TV; nu există părți care să fie reparate de utilizator. Lăsați întreaga întreținere personalului de întreținere autorizat.

### ■ Ambalare

Păstrați materialele anti-umiditate și pungile de plastic de copii.

Pungile din plastic pot provoca sufocarea, iar materialul anti-umiditate este dăunător dacă este înghițit. În caz de înghițire accidentală, forțați pacientul să vomite și să meargă la cel mai apropiat spital.

### ■ Schimbare

Nu încercați să modificați acest produs în nici un fel. Modificarea neautorizată poate anula garanția acestui aparat, provoca șocuri electrice și incendiu.

### ■ Telecomandă baterii

- Instalarea necorespunzătoare poate cauza scurgerea bateriilor, coroziunea și explozia.
- Numai înlocuiți de același tip sau de un tip similar.
- Nu amestecați bateriile vechi și noi.
- Nu amestecați diferite tipuri de baterii.
- Nu utilizați baterii reîncărcabile.
- Nu ardeți sau dezamblați bateriile.
- Asigurați-vă că eliminați corect bateriile.
- Nu expuneți bateriile la căldură excesivă, cum ar fi lumina soarelui sau foc sau altele asemenea.

### ■ Împământarea antenei de exterior

Atunci când se utilizează o antenă de exterior, asigurați-vă că sistemul de antenă este protejat împotriva supratensiunilor și a sarcinilor statice.

### ■ Dispoziții privind reciclarea

Consultați secțiunea de reciclare a acestui manual.

## Conținut

Imaginea produsului este numai pentru referință, produsul real poate varia în ceea ce privește aspectul.

O parte din funcția software se schimbă odată cu actualizarea sistemului.

### Conținut

Lista de accesorii.....	1
Instalarea suportului sau suportul de montare pe perete .....	2
TV - vedere din față .....	4
TV - vedere din spate .....	5
Realizarea conexiunilor .....	6
Telecomandă .....	9
Pornirea televizorului pentru prima dată.....	11
Caracteristici.....	12
Alte informații.....	14

### Lista de accesorii

Următoarele accesorii sunt incluse la televizor:

Manual de utilizare × 1	Garanție europeană × 1	Cablu de alimentare × 1
Suportul de bază × 1	Baterie AAA x 2	Telecomanda × 1
Șurub × 4 (43"/50"/55")	Șurub × 6 (65")	

### DECLARAȚIE DE CONFORMITATE UE SIMPLIFICATĂ

Prin prezenta Hisense ceh s.r.o că tipul de echipament radio [H43B7500/H43B7520/H43B7540/H43B7560/H43BE7400/H43BE7410/H43BE7430/H43BE7450/H43B7500UK/H43BE7400UK/H50B7500/H50B7520/H50B7540/H50B7560/H50BE7400/H50BE7410/H50BE7430/H50BE7450/H50B7500UK/H50BE7400UK/H55B7500/H55B7520/H55B7540/H55B7560/H55BE7400/H55BE7410/H55BE7430/H55BE7450/H55B7500UK/H55BE7400UK/H65B7500/H65B7520/H65B7540/H65B7560/H65BE7400/H65BE7410/H65BE7430/H65BE7450/H65B7500UK/H65BE7400UK] este în conformitate cu Directiva 2014/53/EU. Textul integral al declarației UE de conformitate este disponibil la următoarea adresă de internet: <http://global.hisense.com/downloads>.



## Instalarea suportului sau suportul de montare pe perete

### ► Instalarea suportului

#### ⓘ ATENȚIE

- Asigurați-vă că ați deconectat cablul de la cablul de A/C înainte de a instala suportul de montare pe perete.
- Display-ul LED este foarte fragil și trebuie să fie protejate în orice moment la instalarea suportului de bază. Asigurați-vă că nici obiecte dure nici ascuțite sau altele care pot zgâria sau deteriora LED-ul de ecran, vine în contact. NU aplicați presiune pe partea frontală a TV deoarece ecranul poate exploda.

#### 📄 NOTĂ

Imaginile produsului sunt numai pentru referință, produsul real poate varia în ceea ce privește aspectul.

Urmați ilustrațiile și instrucțiunile de text pentru a finaliza pașii de instalare:

1. Așezați televizorul ușor cu fața în jos pe o suprafață netedă, plană, pentru a preveni deteriorarea ecranului sau zgâria ecranul.
2. Scoateți suportul de picior din accesoriu, și așezați suportul în fantele inferioare ale televizorului.
3. Asigurați-le de la Suportul de Bază la TV cu ajutorul șuruburilor din accesoriu.

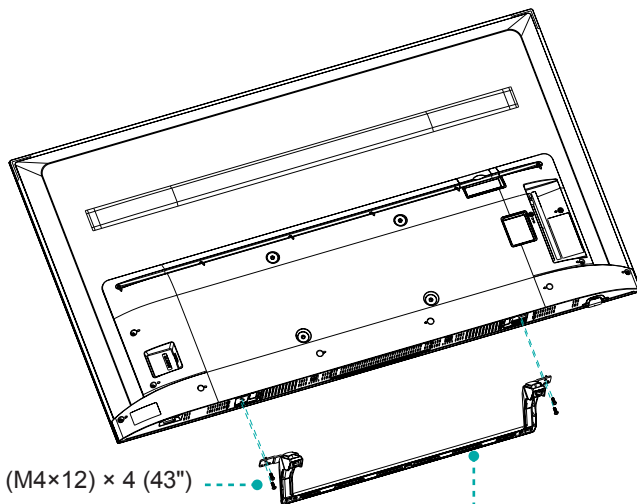

Șuruburi: (M4×12) × 4 (43")  
(M5×12) × 4 (50")  
(M5×12) × 4 (55")  
(M5×16) × 6 (65")

Suportul de bază

## Instalarea suportului sau suportul de montare pe perete

### ► Instalați suportul de montare pe perete (nu este inclus)

Modelul de montare pe perete VESA (mm)	200 × 200 (43"/50") 300 × 200 (55") 400 × 200 (65")
Montare pe perete (mm)	M6

9.5 - 11.5 mm

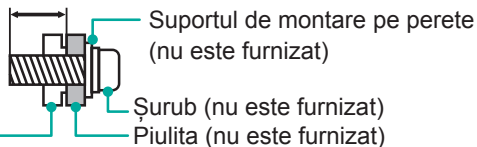

Capacul din spate al televizorului

Urmați instrucțiunile furnizate împreună cu suportul de montare pe perete.

#### NOTĂ

Diametrul și lungimea șuruburilor diferă în funcție de modelul de suportul de montare pe perete.

### TV - vedere din față

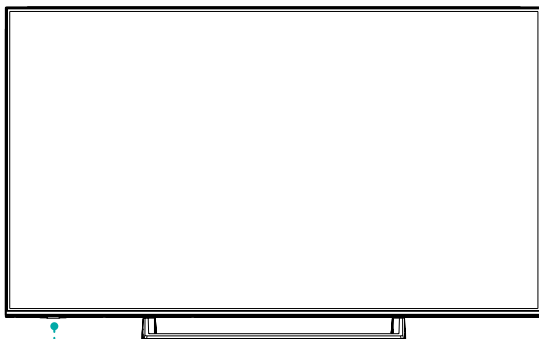

Buton unic (Senzor de infraroșu / indicator de alimentare / Standby)

Articol	Definiție
<b>Senzor de infraroșu</b>	Primiți semnale externe de la telecomandă. Nu așezați nimic lângă senzor deoarece funcția sa poate fi afectată.
<b>Indicator de alimentare</b>	Lampa este roșie în modul de așteptare.
 <b>Standby / Sursă</b>	Apăsați butonul unic pentru modul de așteptare când TV este pornit. Apăsați butonul unic pentru a apela meniul, atunci când focalizarea este pe "Power Off", așteptați 3 secunde și TV intră automat în modul de așteptare. / Apăsați butonul unic pentru a apela meniul, apoi selectați una din sursele diferite de semnal de intrare.

#### NOTĂ

- Imaginea este doar pentru referință.
- Pornirea TV necesită câteva secunde pentru încărcarea programelor. Nu opriți repede TV, deoarece acest lucru poate cauza funcționarea anormală a TV.

## TV - vedere din spate

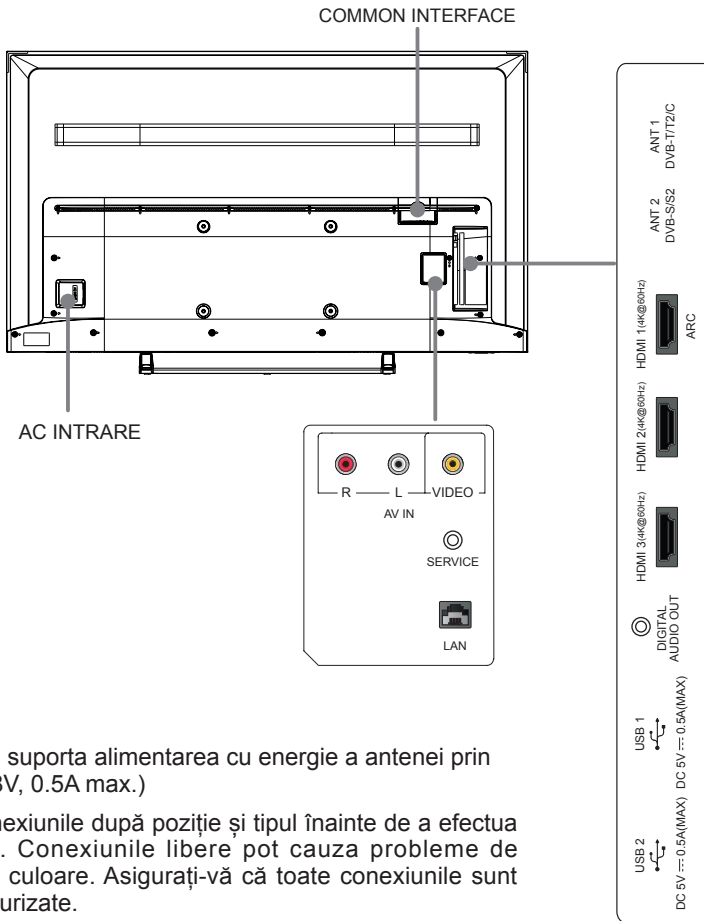

### NOTĂ

- Jackul ANT2 suportă alimentarea cu energie a antenei prin satelit (13/18V, 0.5A max.)
- Verificați conexiunile după poziție și tipul înainte de a efectua conexiunile. Conexiunile libere pot cauza probleme de imagine sau culoare. Asigurați-vă că toate conexiunile sunt sigure și securizate.
- Nu toate dispozitivele A/V se pot conecta la un televizor. Consultați manualul de utilizare al dispozitivului A/V pentru compatibilitate și procedură de conectare.
- Deconectați cablul de alimentare înainte de a conecta echipamentul extern. În caz contrar, acest lucru poate cauza un șoc electric.

## Realizarea conexiunilor

### ► LAN (configurare rețelei cu fir)

Conectați televizorul la rețea prin conectarea la portul LAN de pe partea din spate a televizorului la un modem extern sau router utilizând un cablu LAN (Ethernet/Cat 5). A se vedea ilustrația de mai jos.

- Vă recomandăm să utilizați un modem sau un router care Dynamic Host Configuration Protocol (DHCP) sprijin. Modemurile și routerele care acceptă DHCP furnizează automat adresa IP, masca de subrețea, gateway-ul și DNS, deci trebuie să le introduceți manual. Majoritatea rețelelor de domiciliu au DHCP.

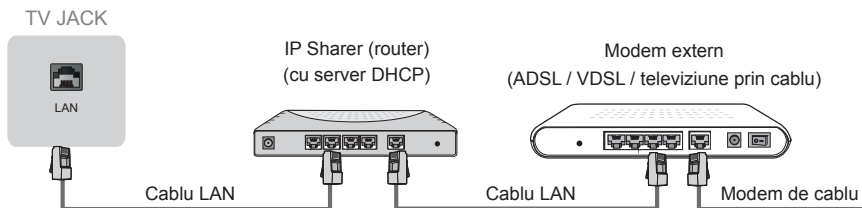

### Configurare rețea fără fir

Pentru a conecta televizorul la rețeaua fără fir, aveți nevoie de un router wireless sau un modem. A se vedea ilustrația de mai jos.

- Adaptorul incorporat LAN fără fir acceptă protocoalele IEEE 802.11b/g/n comunicare. Vă recomandăm să utilizați router-ul IEEE 802.11n. Viteza mică de transfer b/g poate afecta calitatea în flux video și alte mijloace media.

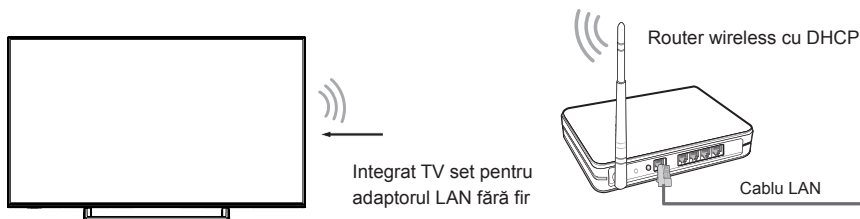

### NOTĂ

- Trebuie să utilizați adaptorul wireless LAN încorporat pentru a utiliza o rețea fără fir, deoarece aparatul nu are suport pentru adaptor de rețea USB extern.
- Dacă routerul wireless acceptă DHCP, televizorul se poate conecta cu ușurință la rețeaua fără fir.
- Dacă aplicați o securitate diferită decât sistemele enumerate mai jos, acesta nu va funcționa cu televizorul.  
Sistem de securitate: WPA, WEP, WPA2.
- Pentru a asigura o rețea netedă, distanța între router și televizor trebuie să fie mai mică de 10 metri.

# Realizarea conexiunilor

<b>ANT</b>		<p>ANT 1 DVB-T/T2/C</p> <p>(nu este inclus)</p> <p>Antena exterioară</p> <p>Cablul</p> <p>ANT OUT</p> <p>Antena VHF/UHF</p>
		<p>ANT 2 DVB-S/S2</p> <p>(nu este inclus)</p> <p>Antena satelit</p>
<b>DIGITAL AUDIO OUT</b>		<p>DIGITAL AUDIO OUT</p> <p>Cablul AUDIO DIGITAL (nu este inclus)</p> <p>Amplificator audio/difuzor</p>
<b>HDMI</b>	<b>HDMI (ARC)</b>	<p>HDMI ARC</p> <p>Cablul HDMI (nu este inclus)</p> <p>Amplificator audio/difuzor</p>
	<b>HDMI</b>	<p>HDMI</p> <p>Cablul HDMI (nu este inclus)</p> <p>Receptor DVD/Blu-Ray/AV/ Set-top Box</p>
<b>AV IN</b>		<p>VIDEO</p> <p>AV IN</p> <p>L</p> <p>R</p> <p>Galben (Video)</p> <p>Alb (L)</p> <p>Roșu (R)</p> <p>(Cablurile nu sunt incluse)</p> <p>VCR/DVD player/ Recorder/Set-top box/ Receptor satelit/cameră video</p>

## Realizarea conexiunilor



### COMMON INTERFACE

#### NOTĂ

- Înainte de instalarea/scoaterea modului CI+, asigurați-vă că televizorul este oprit. Apoi, introduceți cartela CI în modulul CI+ conform instrucțiunilor furnizorului de servicii.
- Nu instalați sau scoateți periodic Modulul de acces obișnuit, deoarece acest lucru poate deteriora interfața și poate cauza o defecțiune.
- Trebuie să achiziționați un modul și o cartelă CI+ de la furnizorul de servicii al canalelor pe care doriți să le vizualizați.
- Introduceți modulul CI+ cu SmartCard în direcția indicată pe modul și pe SmartCard.
- CI+ nu este acceptat în unele țări și regiuni; contactați distribuitorul autorizat.

### USB

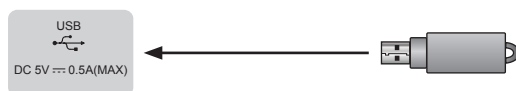

#### NOTĂ

- Când conectați un hard disk sau un hub USB, conectați întotdeauna adaptorul de alimentare al dispozitivului conectat la sursa de alimentare. Depășirea consumului total de energie poate provoca daune. Consumul maxim de energie al dispozitivelor USB1.1 și USB 2.0 este de 500mA.
- Pentru unitățile HDD mobile de înaltă capacitate, dacă curentul pulsului este mai mare sau egal cu 1A, acest lucru poate determina reportarea sau blocarea televizorului. Deci, televizorul nu o susține.
- Portul USB suportă o tensiune de 5V.

## Telecomandă

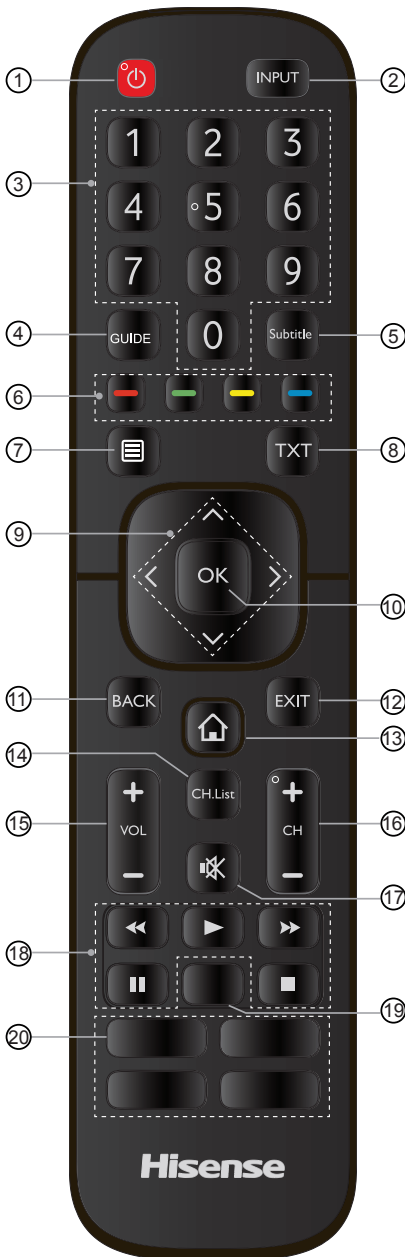

- ① ALIMENTARE ELECTRICĂ: Porniți televizorul sau în modul de așteptare
- ② INPUT: Selectați surse de intrare
- ③ Buton numeric: Selecție directă a canalului sau introducere numerică
- ④ GUIDE: Afișați ghidul electronic de programe (modul DTV)
- ⑤ Subtitle: Activați sau dezactivați modul de subtitrare
- ⑥ Butoane funcționale speciale
- ⑦ Afișați meniul Configurare rapidă
- ⑧ TXT: Porniți sau dezactivați funcția teletext
- ⑨  $\wedge / \vee / < / >$ : Acesta vă permite să navigați prin meniurile OSD și să reglați setările sistemului în preferințe/confirmarea selecției în meniurile OSD
- ⑩ OK: Confirmarea selecției în meniurile OSD
- ⑪ BACK: Reveniți la meniul anterior
- ⑫ EXIT: Ieșiți din meniu
- ⑬ CASA: Accesați Smart
- ⑭ CH.List: Afișați lista de canale pe ecran
- ⑮ VOL + / -: Reglați volumul
- ⑯ CH + / -: Comutați canalul
- ⑰ MUTE: Dezactivați sau restaurați sunetul televizorului
- ⑱ Cheile de pe ecran
- ⑲ **NOTĂ: Informațiile de aici depind de modelul telecomenzii.**  
App: Acces rapid la aplicație  
Sunet numai: Când selectați această opțiune, ecranul nu afișează imaginea
- ⑳ **NOTĂ: Informațiile de aici depind de modelul telecomenzii.**  
App: Acces rapid la aplicație  
Media: Accesați modul media



### ► Introduceți bateriile în telecomandă

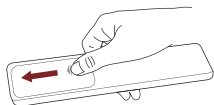

1. Glisați capacul din spate pentru a deschide compartimentul pentru baterii al telecomenzii.

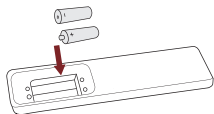

2. Introduceți două baterii AAA. Asigurați-vă că capetele (+) și (-) ale bateriilor se potrivesc cu capetele (+) și (-) indicate în compartimentul bateriei.

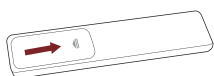

3. Închideți compartimentul pentru baterii cu capacul.

### ► NOTĂ

- Imaginea produsului este numai pentru referință, produsul real poate varia în ceea ce privește aspectul.

#### Lucrul cu bateriile

- Utilizarea necorespunzătoare a bateriilor poate cauza corodarea sau scurgerea bateriilor, ceea ce poate provoca incendii, vătămări corporale sau deteriorarea proprietății.
- Utilizați numai tipul bateriei indicat în acest manual.
- Nu amestecați bateriile vechi și noi sau alte tipuri de baterii.
- Nu aruncați bateriile uzate ca deșeuri menajere. Îndepărtați-le în conformitate cu reglementările locale.

### ► Intervalul de operare al telecomenzii

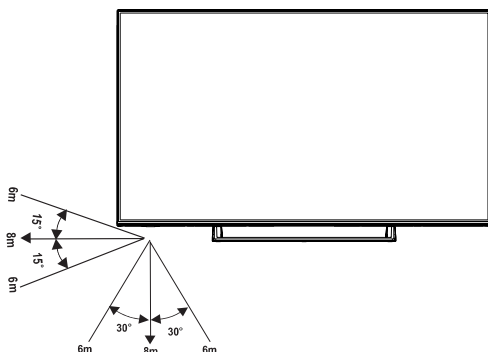

### Pornirea televizorului pentru prima dată

1. Conectați cablul de alimentare la priza de perete după ce ați terminat toate conexiunile.
2. Prima dată când porniți televizorul, acesta merge direct la manualul de instalare.
3. Apăsați butoanele [ ^ / v / < / > ] pentru a naviga prin meniu și pentru a schimba setările. Apăsați butonul **[OK]** pentru a confirma.

<b>Limbă</b>	Selectați limba dorită pentru a fi afișată în meniu.
<b>Țară</b>	Selectați țara în care veți folosi televizorul.
<b>Fusul orar</b>	Selectați fusul orar local bazat pe regiunea dvs.
<b>Rețea fără fir</b>	Dacă televizorul dvs. nu detectează automat o conexiune Ethernet, utilizați o rețea fără fir, selectați rețeaua din lista care apare și puteți adăuga și o rețea ascunsă. Când ați terminat, mergeți la următorul ecran.
<b>Acord de licență pentru utilizatorul final</b>	Utilizarea acestui dispozitiv și a tuturor serviciilor conexe este guvernată de Acordul de licență pentru utilizatorul final și de politica relativă. Citiți cu atenție aceste documente și asigurați-vă că ați citit și sunteți de acord cu termenii acordului de licență pentru utilizatorul final.
<b>Finalizați expertul de instalare</b>	Apăsați pe “Start” pentru a utiliza televizorul, pentru magazine apăsați pe “Store Mode”.

## Caracteristici

Caracteristicile, aspectul și specificațiile pot fi modificate fără notificare.

Articol		43"	50"
Dimensiune (L × Î × A)	Fără un standard	37.8 × 22.0 × 2.8 inches (959 × 558 × 72 mm)	43.8 × 25.3 × 2.8 inches (1112 × 642 × 70 mm)
	Cu standard	37.8 × 23.7 × 7.3 inches (959 × 601 × 186 mm)	43.8 × 27.3 × 9.3 inches (1112 × 693 × 235 mm)
Greutate	Fără un standard	18.3 lbs (8.3 kg)	24.3 lbs (11.0 kg)
	Cu standard	19.6 lbs (8.9 kg)	25.8 lbs (11.7 kg)
Dimensiunea ecranului activ (diagonală)		108 cm	126 cm
Rezoluție ecran		3840 × 2160	3840 × 2160
Putere audio		7W + 7W	10W + 10W
Consumul de energie		Consultați eticheta energetica.	
Sursă de alimentare		Consultați eticheta energetica.	
Primiți sisteme	Analog	PAL-D/K, B/G, I, SECAM-D/K, B/G	
	Digital	DVB-T/T2, DVB-C, DVB-S/S2	
Specificațiile modului LAN wireless	Model	ZDGFMT7638GU	
	Interval de frecvență	2.4~2.4835GHz	
	Puterea de ieșire (max.)	2.4~2.4835GHz 18dBm	
Specificațiile modului Bluetooth	Model	ZDGFMT7638GU	
	Interval de frecvență	2.4~2.4835GHz	
	Puterea de ieșire (max.)	2.4~2.4835GHz, Class1, 6dBm	
Condiții de mediu		Temperatura: 41°F - 95°F (5°C - 35°C) Umiditate: 20% - 80% RH Presiunea aerului: 86 kPa - 106 kPa	
Intrare HDMI		RGB / 60 Hz (640×480, 800×600, 1024×768) YUV / 60 Hz (480 I, 480 P, 720 P, 1080 I, 1080 P) YUV / 50Hz (576 I, 720 P, 1080 I, 1080 P) 3840×2160 / 24Hz, 3840×2160 / 25Hz 3840×2160 / 30Hz, 3840×2160 / 50Hz, 3840×2160 / 60Hz	

## Caracteristici

Articol		55"	65"
Dimensiune (L × Î × A)	Fără un standard	48.4 × 28.1 × 2.8 inches (1230 × 713 × 70 mm)	56.9 × 32.8 × 3.0 inches (1446 × 833 × 76 mm)
	Cu standard	48.4 × 30.0 × 9.3 inches (1230 × 762 × 235 mm)	56.9 × 34.6 × 9.9 inches (1446 × 879 × 252 mm)
Greutate	Fără un standard	28.7 lbs (13 kg)	41.9 lbs (19 kg)
	Cu standard	30.2 lbs (13.7 kg)	43.9 lbs (19.8 kg)
Dimensiunea ecranului activ (diagonală)		138 cm	163 cm
Rezoluție ecran		3840 × 2160	3840 × 2160
Putere audio		10W + 10W	12W + 12W
Consumul de energie		Consultați eticheta energetica.	
Sursă de alimentare		Consultați eticheta energetica.	
Primiți sisteme	Analog	PAL-D/K, B/G, I, SECAM-D/K, B/G	
	Digital	DVB-T/T2, DVB-C, DVB-S/S2	
Specificațiile modului LAN wireless	Model	ZDGFMT7638GU	
	Interval de frecvență	2.4~2.4835GHz	
	Puterea de ieșire (max.)	2.4~2.4835GHz 18dBm	
Specificațiile modului Bluetooth	Model	ZDGFMT7638GU	
	Interval de frecvență	2.4~2.4835GHz	
	Puterea de ieșire (max.)	2.4~2.4835GHz, Class1, 6dBm	
Condiții de mediu		Temperatura: 41°F - 95°F (5°C - 35°C) Umiditate: 20% - 80% RH Presiunea aerului: 86 kPa - 106 kPa	
Intrare HDMI		RGB / 60 Hz (640×480, 800×600, 1024×768) YUV / 60 Hz (480 I, 480 P, 720 P, 1080 I, 1080 P) YUV / 50Hz (576 I, 720 P, 1080 I, 1080 P) 3840×2160 / 24Hz, 3840×2160 / 25Hz 3840×2160 / 30Hz, 3840×2160 / 50Hz, 3840×2160 / 60Hz	

### Reciclarea/Licențele

**DEEE (echipamente electrice de deșeuri)**

**Directiva europeană 2012/19/EU**



Acest simbol pe produs sau pe ambalaj indică faptul că acest produs nu poate fi aruncat cu deșeurile menajere. În schimb, sunteți responsabil pentru eliminarea echipamentului dvs. după sfârșitul de funcționare într-un punct de colectare desemnat pentru reciclarea deșeurilor de echipamente electrice și electronice. Colectarea și reciclarea separată a echipamentelor dumneavoastră uzate în momentul îndepărtării contribuie la conservarea resurselor naturale și asigură reciclarea acestora într-un mod care protejează sănătatea umană și mediul înconjurător. Pentru mai multe informații despre unde să reciclați echipamentul uzat, contactați biroul local, serviciul de eliminare a deșeurilor sau magazinul de unde ați achiziționat produsul.

### Baterii



În conformitate cu directiva despre baterii, bateriile uzate nu trebuie aruncate împreună cu deșeurile menajere. Aruncați bateriile în recipientele de colectare adecvate în punctele de vânzare cu amănuntul.

### ROHS (Restrictionarea substanței periculoase)

**Directiva europeană 2011/65/EU**



Această directivă europeană restricționează utilizarea substanțelor periculoase care sunt greu de reciclat.

Acest lucru permite ca EEE să fie ușor reciclat și contribuie la protecția mediului.

Substanțele din acest produs sunt în conformitate cu directiva RoHS.



Termenii HDMI, HDMI High-Definition Multimedia Interface și sigla HDMI sunt mărci comerciale sau mărci comerciale înregistrate ale HDMI Licensing Administrator, Inc. în Statele Unite și în alte țări.



Fabricat sub licență de la Dolby Laboratories. Dolby, Dolby Audio și simbolul dublu-D sunt mărci comerciale ale Dolby Laboratories.



Dolby, Dolby Vision și simbolul dublu D sunt mărci comerciale ale Dolby Laboratories. Fabricat sub licență de la Dolby Laboratories. Lucrări confidențiale nepublicate. Copyright © 2013-2015 Dolby Laboratories. Toate drepturile rezervate.