

Hisense

FELHASZNÁLÓI KÉZIKÖNYV

A készülék első használatát megelőzően alaposan olvassa el a kézikönyvet és bizonyosodjon meg arról, hogy teljes mértékben megértette annak tartalmát.

Magyar

Fontos megjegyzés

A  jellel kezdődő bekezdések a beállításokhoz fontos utasításokat, javaslatokat vagy feltételeket jeleznek.

 **Saját biztonsága és televíziójának optimális működése érdekében olvassa el a biztonsági útmutatót az üzembe helyezést megelőzően!**

Más gyártók perifériás eszközeinek működéséért és teljesítményéért garanciát nem vállalunk. Ezúton kizárunk minden felelősséget és kárt, ami ezen eszközök működésével és/vagy teljesítményével függ össze.

Tartalmak felvételéhez és visszajátzásához ezen vagy bármely más készüléken a szerzői, vagy bármely tartalomhoz kapcsolódó jog tulajdonosának engedélye szükséges lehet. Az Ön felelőssége, hogy a készüléket a Magyarországon érvényes szerzői jogokra vonatkozó törvényeknek megfelelően használja. Kérjük, további információért olvassa el a vonatkozó törvényi szabályozást, vagy lépjen kapcsolatba a felvenni, illetve visszajátítani kívánt tartalom szerzői jogának tulajdonosával.

A Felhasználói kézikönyvben és a televízió menüjében található bizonyos fogalmak magyarázatát a Tárgymutatóban/Szójegyzékben találja.

Olvassa el az útmutatót!

Kövessen minden utasítást!

Ügyeljen minden figyelmeztetésre!

Őrizze meg az útmutatót!

Minden jog fenntartva.



Biztonsági utasítások

A televízió biztonságos és helyes használata érdekében mindig tartsa be a következő óvintézkedéseket, hogy elkerülje a veszélyes helyzeteket és készülékének meghibásodását.

	FIGYELMEZTETÉS ÁRAMÜTÉSVESZÉLY NE NYISSA KI	
FIGYELMEZTETÉS: AZ ÁRAMÜTÉS KOCKÁZATÁNAK CSÖKKENTÉSE ÉRDEKÉBEN NE TÁVOLÍTSA EL A FEDLAPOT (VAGY HÁTLAGOT). A KÉSZÜLÉKEN BELÜL NINCSENEK OLYAN ALKATRÉSZEK, MELYEKET ÖN JAVÍTHAT. KÉRJÜK, FORDULJON SZAKKÉPZETT SZERVIZSZAKEMBERHEZ.		

 Az egyenlő oldalú háromszögben lévő villámjel felhívja a felhasználó figyelmét, hogy a készülékben veszélyes, szigetelés nélküli feszültség van, mely áramütést okozhat.

 Az egyenlő oldalú háromszögben lévő felkiáltójel felhívja a felhasználó figyelmét, hogy fontos kezelési és karbantartási (szervizelési) utasításokat talál a készülékhez mellékelte útmutatóban.



Váltóáramú feszültség: Ez a jel mutatja, hogy a megjelölt névleges feszültség váltóáramú.



II. osztályú termék: Ez a jel mutatja, hogy a készülékhez nem kell védőföldelést kialakítani (földelés).

A televízió rendeltetésszerű használata és környezeti körülményei

A televízió videó- és audiójelek lejátszására készült. Használható talpazattal vagy falra szerelve, háztartási, illetve irodai környezetben. Ne használja olyan helyiségekben, ahol magas a páratartalom vagy a porkoncentráció. A garancia kizárólag abban az esetben érvényes, ha készülékét a gyártó utasításai szerint működteti.



FIGYELMEZTETÉS

A magas páratartalom és porkoncentráció a készüléken belül áramszivárgást okozhat. A tűz és áramütés kockázatának csökkentése érdekében:

- Ne tegye ki a készüléket esőnek, nedvességnek, csöpögő vagy fröccsenő víznek, illetve ne helyezzen folyadékot tartalmazó tárgyakat, pl. vázát, csészét stb. a készülékre vagy a fölé.
- Ne érjen a televízióhoz nedves kézzel.
- Ne tegye ki a készüléket közvetlen légkondicionálásnak, gyertyát vagy más nyílt lángot soha ne helyezzen a televízió közelébe.

Ha a televíziót hideg környezetből melegbe viszi, a kondenzáció elkerülése érdekében hagyja legalább egy órán keresztül kikapcsolt állapotban. Ha szabadtéren használja a készüléket, gondoskodjon a nedvesség elleni védelemről.

Ha bármilyen szokatlan dolgot észlel, azonnal áramtalanítsa a készüléket.

Tűz esetén elsősorban CO₂ gázzal oltó vagy poroltó készüléket használjon. Amennyiben ilyen készülék nem áll rendelkezésre, próbálja meg lekapcsolni az elektromos hálózatot, mielőtt megkezdi az oltást vízzel.

FIGYELMEZTETÉS

Soha ne helyezze a televíziót instabil helyre. A készülék leeshet és súlyos személyi sérülést vagy halált okozhat. Számos, különösen gyermekeket érő sérülés elkerülhető, ha betartja a következő óvintézkedéseket:

- Használjon a televízió gyártója által javasolt szekrényt vagy állványt.
- Kizárólag olyan bútort használjon, amely biztonságosan megtartja a készüléket.
- Gondoskodjon arról, hogy a televízió nem nyúlik túl a tartóbútor szélénél.
- A készüléket csak úgy helyezze magas bútorra (pl. szekrényre, könyvespolcra), ha megfelelően rögzítette mind a bútort, mind a televíziót.
- Ne helyezze a készüléket terítőre vagy más hasonló anyagra.
- Tanítsa meg gyermekeinek, hogy soha ne másszanak a bútorra, hogy elérjék a televíziót vagy a távirányítót.

Kérjük, akkor is tartsa be ezeket az utasításokat, ha meglévő készülékét máshova helyezi.

■ Költözés / szállítás

A televízió mozgatása előtt csatlakoztassa le az összes kábelt és kizárólag függőleges pozícióban mozgassa a készüléket. A televíziót a keret felső és alsó szélénél fogja meg.

- Ne nyomja meg a televízió elülső panelét és ne helyezzen rá súlyt. Nagyobb készülékek mozgatásához két vagy akár több emberre is szükség lehet.

Ha egy rövid időre le kell tennie a készüléket, mindig puha anyagra helyezze a teljes elülső felületével.

A LED képernyő üvegből készült, mely helytelen kezelés esetén eltörhet. A készülék mozgatásakor mindig viseljen gumikesztyűt. Ha a LED képernyő megsérül, folyadékkristály szivároghat a készülékből. Ha ez a bőrre kerül, azonnal öblítse le alaposan bő vízzel.

■ Áramellátás

A nem megfelelő feszültség károsíthatja a televíziót. A készüléket kizárólag olyan áramellátáshoz csatlakoztassa, melynek feszültsége és frekvenciája megegyezik az adattáblán jelzettekkel. Kizárólag a készülékhez mellékelt kábeleket használja. A konnektor legyen könnyen hozzáférhető, hogy a készüléket bármikor könnyen áramtalaníthassa. A készülék még készenléti állapotban is áram alatt van, ha a kábel be van dugva a konnektorba. Javasoljuk, hogy a készüléket egy saját külön áramkörre csatlakoztassa.

- Ne terhelje túl a konnektorokat azzal, hogy túl sok készüléket csatlakoztat ugyanahhoz a konnektorhoz. A fali konnektorok, hosszabbítók túlterhelése veszélyes, áramütést és tüzet okozhat.

Áramszünetet követően várjon legalább 5 másodpercig. A rövid időn belüli gyakori áram alá helyezés a televízió rendellenes működéséhez vezethet.

■ Dugvilla és áramkábel

- Ne érjen a dugvillához vizes kézzel.
- Ne helyezzen nehéz tárgyat a kábelre. Vezesse el a kábelt úgy, hogy az ne törjön meg, ne érjen éles élekhez, azon ne járjanak, illetve ne ériék vegyszerek. A sérült szigetelésű kábel áramütést és tüzet okozhat.
- Áramtalanításkor a dugvillát húzza, NE a kábelt. Húzáskor a kábel megsérülhet és rövidzárlatot okozhat.
- Ne tegye a kábelt magas hőmérsékletű tárgyak közelébe.
- Ne mozgassa a televíziót konnektorba dugott kábellel.
- Ne használjon sérült vagy laza kábelt, illetve sérült konnektort.
- Kizárólag a televízióhoz mellékelt kábelt használja.

■ Beüzemelés

Ellenőrizze, hogy a kiválasztott hely elbírja-e a készüléket. Helyezze a televíziót sík, szilárd és vízszintes helyre. Ha a televíziót bútorlapra helyezi, gondoskodjon arról, hogy az nem nyúlik túl a tartóbútor szélénél. Szállítás közben figyeljen, hogy a készülék ne billenjen el.

- A készüléket állítva, vízszintes pozícióban helyezze el. Tilos a televíziót függőlegesen, síkban fektetve vagy a mennyezetről lefogatva működtetni.
- Helyezze a készüléket közvetlen napsugárzástól, illetve egyéb hőforrástól távol.

Ha a televíziót falra szereli, kövesse a falra szerelő készlethez tartozó utasításokat. Elhelyezéskor ügyeljen arra, hogy az áram- és jelkábelek ne akadjanak fenn a készülék hátulján.

■ Szellőzés és magas hőmérséklet

A televíziót kizárólag jól szellőző helyen üzemelje be. A megfelelő szellőzés érdekében gondoskodjon arról, hogy az oldalainál legalább 10 cm-es, míg a teteje fölött legalább 20 cm-es rés maradjon. A túl magas hőmérséklet, illetve a szellőzés akadályozása tűzhoz vagy az elektromos alkatrészek korai meghibásodásához vezethet.

- Ne akadályozza a szellőzőnyílásokat újságpapírral, terítővel, függönnyel stb.
- Ne szárítson ruhát a készüléken.
- Ügyeljen arra, hogy ne érjen a szellőzőnyílásokhoz, mivel azok felforrósodhatnak.
- Ne illesszen idegen tárgyakat a készülékbe a szellőzőnyílásokon keresztül.

■ Talpazat

- Kizárólag a készülékhez mellékelt talpazatot használja.
- Ne módosítsa és ne használja a talpazatot, ha elgörbült vagy meghibásodott.
- Beüzemeléskor ellenőrizze, hogy az összes csavart biztonságosan meghúzta.
- Ügyeljen arra, hogy a talphoz rögzítés során a televízió ne sérüljön meg.
- Ügyeljen arra, hogy a gyermekek ne másszanak a talpazatra.
- A talpazat fel- és leszerelését legalább két ember végezze.

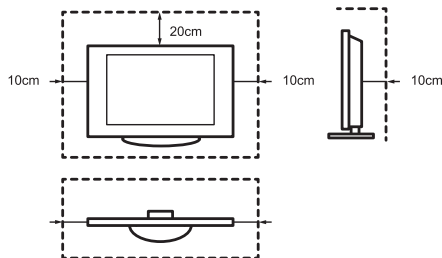

Ügyeljen arra, hogy idegen tárgyak ne kerüljenek a készülékbe a szellőzőnyílásokon keresztül. Ezek rövidzárlatot és tüzet okozhatnak.

Ha valami esetleg mégis bekerül a készülékbe, azonnal áramtalanítsa a televíziót és forduljon a szakszervizhez.

■ LED képernyő

A képernyő gyártásakor a legnagyobb gondossággal járunk el. Műszaki okok miatt azonban mégsem tudjuk 100%-ban garantálni, hogy a képernyő pixelhiba mentes. Garancia szempontjából ezek nem tekintendők készülékhibának, nem befolyásolják a televízió működését és megbízhatóságát.

A „képbeégés” megakadályozása érdekében kerülje az állóképek huzamosabb idejű megjelenítését. Lehetséges, hogy a kép másolata megmarad. Ha a képarányt hosszú időtartamra 4:3-ra állítja, a fekete területeken képbeégés jelentkezhet. A garancia nem terjed ki a képbeégésre.

- Ne gyakoroljon erőhatást a kijelzőpanelre.

Kerülje a LED képernyő érintését vagy hosszas fogását. Ellenkező esetben ideiglenes torzulásos hatásokat kelthet a képernyőn.

■ Rádióhullámok

- Ne használja a televíziót egészségügyi intézményben, illetve orvosi műszerrel egy helyiségben. A rádióhullámok interferenciát okozhatnak, mely a műszerek meghibásodását eredményezheti.
- Ne használja a televíziót automata vezérlőrendszerek, pl. automata ajtók vagy tűzjelzők, közelében. A rádióhullámok interferenciát okozhatnak, mely az automata vezérlőrendszerek meghibásodását okozhatja.

Ha Önnek szívritmusszabályozója (pacemaker) van, a televíziótól mindig legalább 22 cm távolságban legyen. A rádióhullámok megzavarhatják a pacemaker működését.

■ Kiszivárgó gázokkal kapcsolatos figyelmeztetés

Az új bútorokból, szőnyegekéből, festékekből, építőanyagokból és elektronikai eszközökből párolgás útján vegyi anyagok juthatnak a levegőbe. A televízió beüzemelését és első bekapcsolását követően néhány órán keresztül enyhe szagot érezhet. Ez amiatt lehet, hogy a készülék bizonyos alkotórészei az első alkalommal melegszenek fel. Az általunk használt anyagok teljes mértékben megfelelnek a környezetvédelmi előírásoknak és szabályoknak. A készüléke tökéletesen működik, a kiszivárgó gázok pedig rövid időn belül elillannak.

■ Felügyelet

- Ne engedje, hogy a gyermekek felügyelet nélkül játszanak a televízió közelében. A készülék lebillenhet, lelökhetik vagy leránthatják a talpról és sérülést okozhat.
- Ne hagyja a televíziót felügyelet nélkül bekapcsolt állapotban.

■ Hangerő

A hangos zene és zajok visszafordíthatatlan halláskárosodást okozhatnak. Kerülje a túlzott hangerőt, különösen hosszú időtartamon keresztül és fejhallgató használatakor.

Ha doboló zajt hall, halkítsa le a készüléket, vagy ideiglenesen hagyja abba a fejhallgató használatát.

■ Villámlással járó viharok

Villámlással járó viharok esetén húzza ki a dugvillát a konnektorból és csatlakoztassa le az antennakábeleket is. A villámcsapás okozta túlfeszültség a televízió meghibásodásához vezethet az antennarendszeren vagy a fali konnektorokon keresztül is.

■ Hosszabb távollét

A televízió áramot fogyaszt, ha a kábelt csatlakoztatta a konnektorba, még készenléti állapotban is. Hosszabb távollét esetén húzza ki a dugvillát a konnektorból és csatlakoztassa le az antennakábeleket is.

■ Tisztítás / karbantartás

ÓVINTÉZKEDÉS:

A televízió tisztítását megelőzően áramtalanítsa a készüléket!

A televíziót, a képernyőt és a távirányítót kizárólag puha, nedves, tiszta és színsemleges ruhával tisztítsa. Semmilyen vegyszert ne használjon.

- Ne alkalmazzon rovarriasztót, oldószert, hígítót vagy más illóanyagokat a készüléken. Ezek károsíthatják a felületek minőségét.
- Ne permetezzen vizet vagy más folyadékot közvetlenül a televízióra. A készülékbe kerülő folyadék a televízió meghibásodását okozhatja.
- A kijelzőpanel felülete kezelt és könnyen megsérülhet. Ügyeljen, hogy ne karcolja meg körömmel vagy más éles tárgygal.
- Rendszeres időközönként törölje át száraz ruhával a dugvillát is.

■ Szerviz / javítás

Soha ne távolítsa el a televízió fed- és hátlapját. A készüléken belül nincsenek olyan alkatrészek, melyeket Ön javíthat. Kérjük, minden javításhoz forduljon szakképzett szervizszakemberhez.

■ Csomagolás

A nedvesség ellen védő anyagok és műanyag zacskók gyermekektől távol tartandók.

A műanyag zacskók fulladást okozhatnak, a nedvesség ellen védő anyagok pedig lenyelés esetén egészségre károsak. Ha véletlenül lenyeli, hánytassa a sérültet és vigye azonnal a legközelebbi kórházba.

■ Átalakítás

Semmilyen formában ne kísérelje meg a televízió átalakítását! Az engedély nélküli átalakítás a garancia elvesztését eredményezheti, áramütést és tüzet okozhat.

■ Távirányító elemei

- A helytelen behelyezés az elemek szivárgását, korróziót és robbanást okozhat.
- Az elemeket kizárólag azonos vagy egyenértékű típusra cserélje.
- Ne használjon az új elemekkel régieket.
- Ne használjon együtt különböző típusú elemeket.
- Ne használjon tölthető elemeket.
- Ne dobja tűzbe és ne törje fel az elemeket.
- Gondoskodjon az elemek helyes ártalmatlanításáról.
- Ne tegye ki az elemeket túlzott hőhatásnak, pl. napfény, tűz stb.

■ Kültéri antenna földelés

Amennyiben kültéri antennát használ, gondoskodjon az antennarendszer túlfeszültség és elektrosztatikus feltöltődés elleni védelméről.

■ Ártalmatlanítás

Kérjük, olvassa el a kézikönyv újrahasznosításról szóló fejezetét.

A képek csak referenciák, a termék tényleges megjelenése ezektől eltérhet.
Rendszerfrissítéssel a szoftver működése megváltozhat.

Tartalom

Tartozéklista.....	1
A talpazat vagy a fali rögzítőkeret felszerelése	2
Televízió elülső része	4
Televízió hátsó része.....	5
Csatlakoztatás	7
Távírányító.....	9
A televízió első bekapcsolása.....	12
Specifikációk.....	13
Egyéb információk.....	14

Tartozéklista

A televízióhoz a következő tartozékokat melléeltük:

1 x Felhasználói kézikönyv	1 x garanciaakártya	2 x talp
1 x távírányító	2 x AAA elem	4 x csavar
1 x RCA jack AV kábelhez		

MEGJEGYZÉS

- A készülékhez melléelt tartozékok a fentiekől eltérhetnek a modellek, országok és régiók eltérései miatt. Kérjük, tekintse meg a melléelt tartozéklistákat.

EGYSZERŰSÍTETT EU MEGFELELŐSÉGI NYILATKOZAT

Hisense Czech s.r.o ezennel kijelenti, hogy a 32A5100F / 32A5120F / 32A5140F / 32A5160F / 32AE5000F / 32AE5010F / 32AE5030F / 32AE5050F / 40A5100F / 40A5120F / 40A5140F / 40A5160F / 40AE5000F / 40AE5010F / 40AE5030F / 40AE5050F típusjelű rádióberendezés megfelel a 2014/53/EU irányelv követelményeinek. Az EU megfelelőségi nyilatkozat teljes szövege a <http://global.hisense.com/downloads> oldalon érhető el.

A talpazat vagy a fali rögzítőkeret felszerelése

► A talpazat összeszerelése

⚠ ÓVINTÉZKEDÉS

- A talpazat vagy a fali rögzítőkeret felszerelése előtt áramtalanítsa a készüléket.
- A LED kijelző nagyon törékeny, és a talpak felszerelésekor mindig védeni kell. Győződjön meg arról, hogy éles, hegyes tárgyak, vagy bármi, ami a LED kijelzőt megkarcolhatja, vagy kárt okozhat benne, nincs a kijelző közelében. Soha NE gyakoroljon nyomást a televízió elülső felére, mert a képernyő megrepedhet.
- Az összeszerelést követően ellenőrizze, hogy a televíziót stabilan állította fel vagy szerelte a fali rögzítőkeretre, mielőtt eltávolítja az esetleges védőfóliát.

Kövesse az ábrát és az alábbi szöveges utasításokat az összeszerelés elvégzéséhez.

1. Óvatosan helyezze a televíziót képernyővel lefele egy puha, sík felületre, hogy megakadályozza a készülék sérülését vagy a képernyő karcolódását.
2. Vegye ki a két talpat a tartozéktasakból, majd helyezze a talpakat a televízió alsó részén található nyílásokba.
3. Csavarozza a talpazatot szorosan a televízióhoz a tartozéktasakban található négy csavarral.

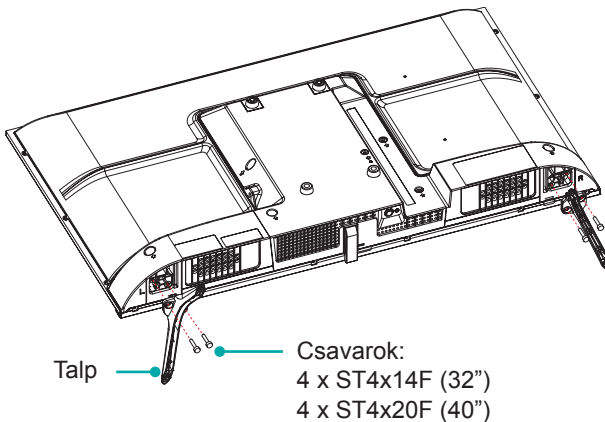

A talpazat vagy a fali rögzítőkeret felszerelése

► A fali rögzítőkeret felszerelése

Fali rögzítőfurat sablon (mm)	100 x 200
Fali rögzítőcsavarok mérete (mm)	M6

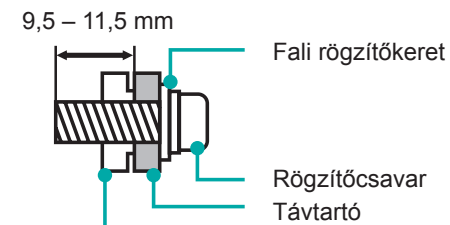

Televízió hátlapja

Kövesse a rögzítőkerethez tartozó útmutatót.

☒ MEGJEGYZÉS

- A csavarok átmérője és hossza a fali rögzítőkeret típusától függően változik.
- Nem biztos, hogy az Ön készülékéhez is tartozik fali rögzítőkeret. Kérjük, ellenőrizze a tartozéktasakot.

A televízió elülső része

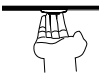
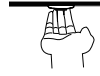
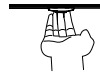

Megnevezés	Leírás
Távírányító érzékelűje	Fogadja a távírányító jeleit. Ne helyezzen semmit az érzékelű közelébe, mert zavarja a működését.
Működési jelzűfény	Késznelési állapotban a jelzűfény pirosan világít.
 Késznelés / Bemeneti jelforrás I / TV	A televízió bekapcsolásához nyomja meg a gombot. A készülék kikapcsolásához nyomja meg és tartsa lenyomva a gombot. Nyomja meg a gombot, míg a TV kerül előtérbe. Nyomja meg és tartsa lenyomva a gombot, hogy kiválassza a megfelelő bemeneti jelforrást.
 VOL + / -	Nyomja meg a gombot, míg a + vagy - kerül előtérbe. Nyomja meg és tartsa lenyomva a gombot, hogy módosítsa a hangerűt.
 CH ^ / v	Nyomja meg a gombot, míg a ^ vagy v kerül előtérbe. Nyomja meg és tartsa lenyomva a gombot, hogy csatornát váltson.

MEGJEGYZÉS

- A kép kizárólag referencia.
- A televízió bekapcsolásakor a programok betűltése több másodpercet is igénybe vehet. Ne kapcsolja ki közben hirtelen a készüléket, mert az a televízió rendellenes működését okozhatja.

A televízió hátsó része

32"

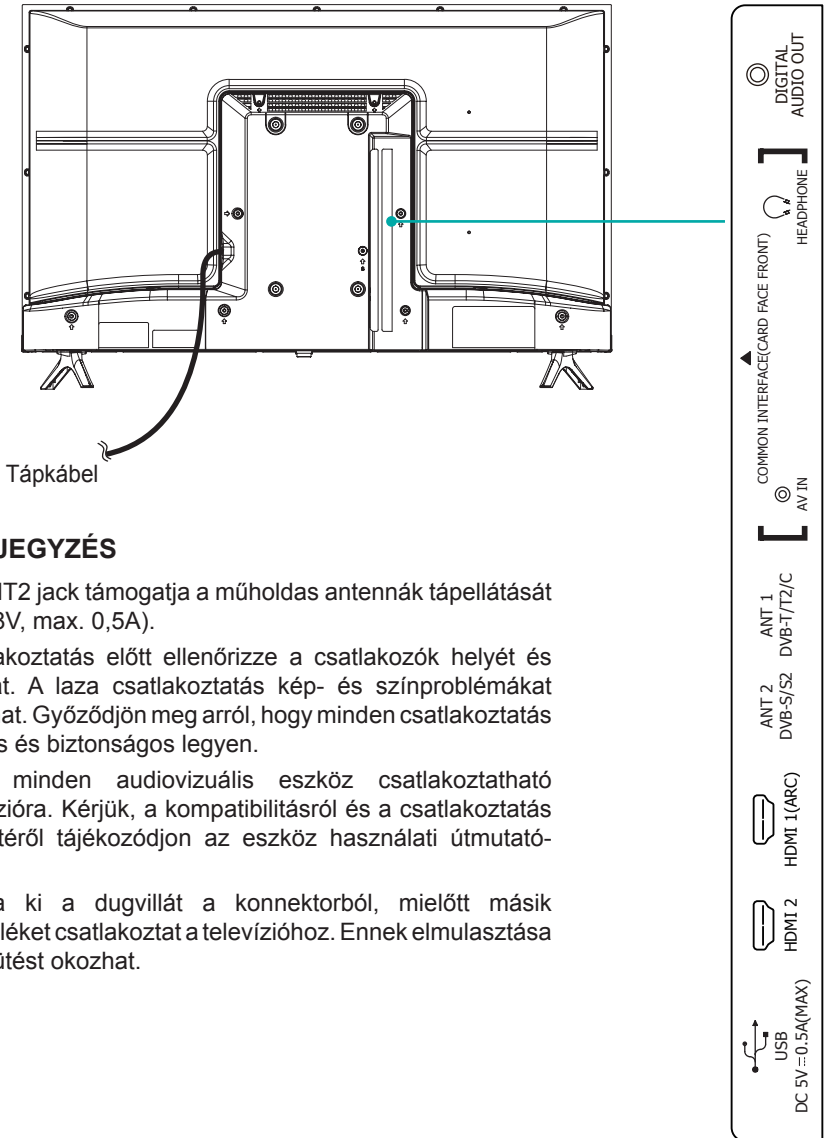

MEGJEGYZÉS

- Az ANT2 jack támogatja a műholdas antennák tápellátását (13/18V, max. 0,5A).
- Csatlakoztatás előtt ellenőrizze a csatlakozók helyét és típusát. A laza csatlakoztatás kép- és színproblémákat okozhat. Győződjön meg arról, hogy minden csatlakoztatás szoros és biztonságos legyen.
- Nem minden audiovizuális eszköz csatlakoztatható televízióra. Kérjük, a kompatibilitásról és a csatlakoztatás menetéről tájékozódjon az eszköz használati útmutatójából.
- Húzza ki a dugvillát a konnektorból, mielőtt másik készüléket csatlakoztat a televízióhoz. Ennek elmulasztása áramütést okozhat.

40"

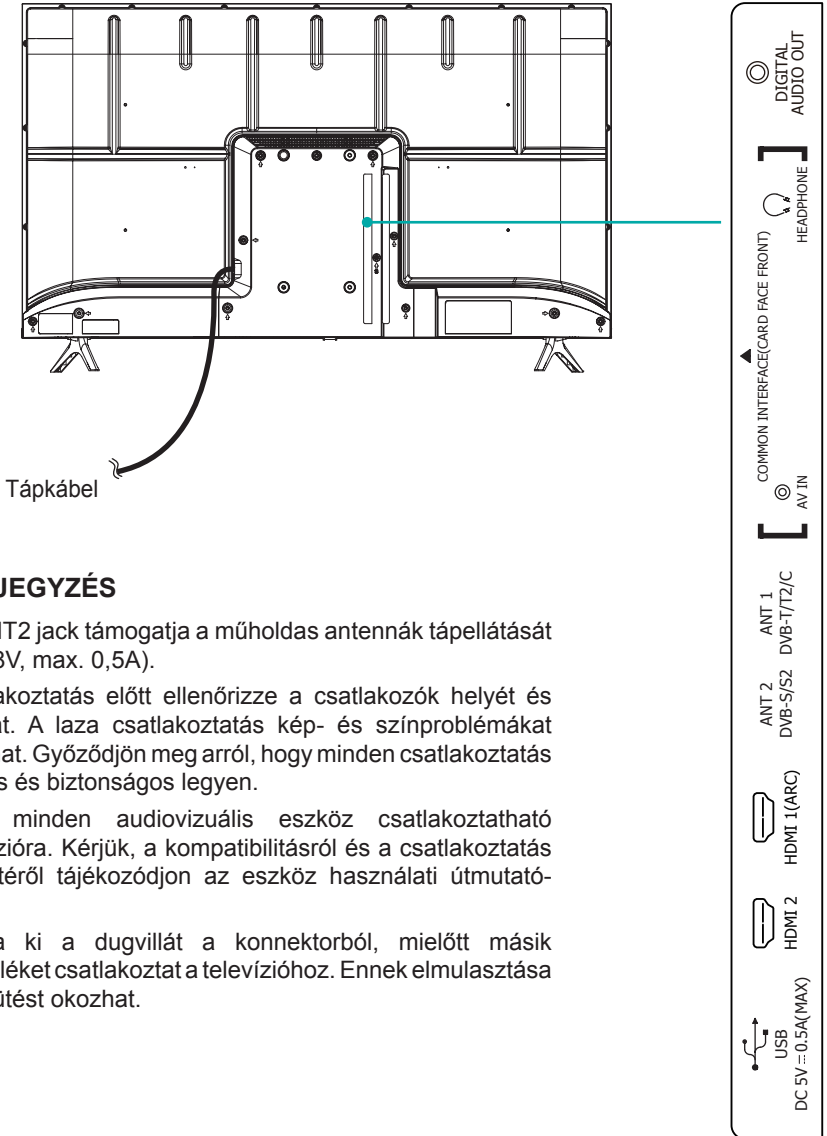

MEGJEGYZÉS

- Az ANT2 jack támogatja a műholdas antennák tápellátását (13/18V, max. 0,5A).
- Csatlakoztatás előtt ellenőrizze a csatlakozók helyét és típusát. A laza csatlakoztatás kép- és színproblémákat okozhat. Győződjön meg arról, hogy minden csatlakoztatás szoros és biztonságos legyen.
- Nem minden audiovizuális eszköz csatlakoztatható televízióra. Kérjük, a kompatibilitásról és a csatlakoztatás menetéről tájékozódjon az eszköz használati útmutatójából.
- Húzza ki a dugvillát a konnektorból, mielőtt másik készüléket csatlakoztat a televízióhoz. Ennek elmulasztása áramütést okozhat.

Csatlakoztatás

<p>ANT</p>		<p>ANT 2 DVB-T/T2/C</p> <p>ANT 1 DVB-S/S2</p> <p>Külséri antenna</p> <p>Kábel</p> <p>ANT OUT</p> <p>VHF/UHF Antenna</p> <p>Műholdas antenna</p> <p>vagy</p> <p>(nem tartozék) Antennakábel (75Ω)</p> <p>(nem tartozék)</p>
<p>DIGITAL AUDIO OUT</p>		<p>DIGITAL AUDIO OUT</p> <p>DIGITÁLIS AUDIÓKÁBEL (nem tartozék)</p> <p>Audio erősítő / Hangszóró</p>
<p>HDMI</p>	<p>HDMI (ARC)</p>	<p>HDMI (ARC)</p> <p>HDMI KÁBEL (nem tartozék)</p> <p>Audio erősítő / Hangszóró</p>
	<p>HDMI</p>	<p>HDMI</p> <p>HDMI KÁBEL (nem tartozék)</p> <p>DVD/Blu-Ray/AV vevőkészülék Set-top box</p>
<p>AV</p>		<p>AV IN</p> <p>Piros (R) (nem tartozék)</p> <p>Fehér (L) (nem tartozék)</p> <p>Sárga (videó) (nem tartozék)</p> <p>VCR/DVD lejátszó/ Felvevő/Set-top box/ Műholdvevő/ Videókamera</p>
<p>HEADPHONE</p>		<p>HEADPHONE</p> <p>Fejhallgató (nem tartozék)</p> <p>☒ MEGJEGYZÉS</p> <ul style="list-style-type: none"> A fül- és fejhallgatón keresztül túlságosan nagy hangerő hallásvesztést okozhat.

COMMON INTERFACE

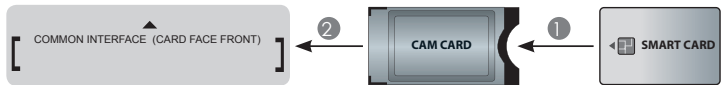

☒ MEGJEGYZÉS

- A CI+ modul csatlakoztatása/eltávolítása előtt győződjön meg arról, hogy a televíziót kikapcsolta. Ezt követően helyezze a CI kártyát a CI modulba a szolgáltató útmutatása alapján.
- Ne helyezze be és távolítsa el egymás után többször a kártyaolvasó eszközt (CA-modul). Ez károsíthatja az eszközt, vagy annak meghibásodását okozhatja.
- A CI+ modult és a kártyát médiaszolgáltatójától szerezze be.
- Helyezze be a CI+ modult és a smart kártyát a jelzett irányban.
- A CI+ bizonyos országokban, régiókban nem támogatott. Erről érdeklődjön a hivatalos márkakereskedőnél.

USB

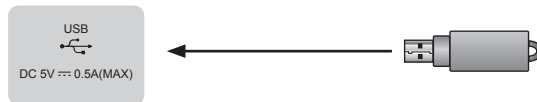

☒ MEGJEGYZÉS

- Amikor merevlemez vagy USB-t csatlakoztat, mindig helyezze áram alá a csatlakoztatott eszközt. A maximális névleges áramfogyasztás túllépése kárt okozhat. Az USB 1.1 és az USB 2.0 eszközök maximális névleges áramfogyasztása 500mA.
- Egyéni, nem szabványos nagy kapacitású mobil merevlemezek esetén a televízió újraindulhat vagy lezáródhat, ha az impulzusáram eléri az 1A-t. Így ezeket ne használja a televízióval.
- Az USB port 5V feszültséget szolgáltat.

Távírányító

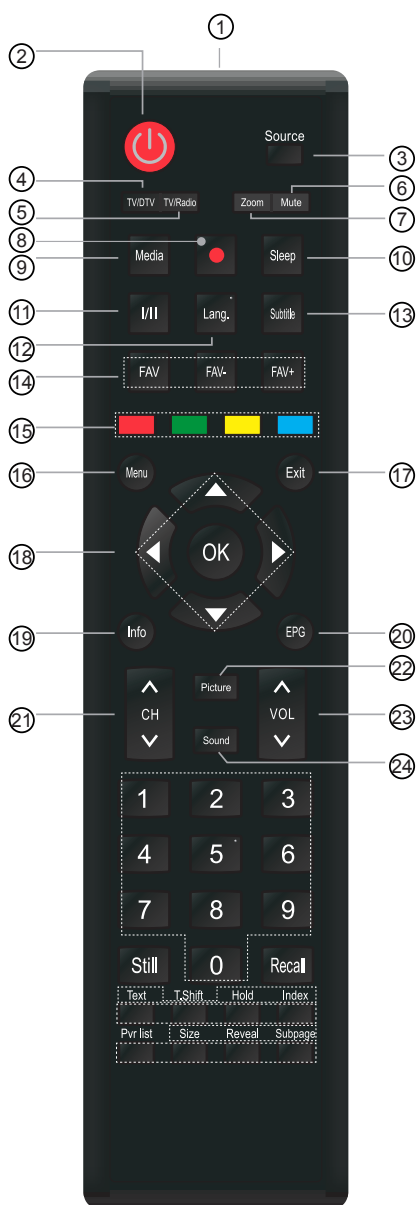

- ① Érzékelőablak
- ② FŐKAPCSOLÓ: A televízió bekapcsolása vagy készenléti állapot
- ③ Source (*forrás*): Bemeneti jelforrások kiválasztása
- ④ TV/DTV: Kiválasztható a TV/DTV
- ⑤ TV/Radio: Kiválasztható a TV/rádió
- ⑥ Mute (*némítés*): Megnyomásával be- vagy kikapcsolhatja a hangot
- ⑦ Zoom: Kiválaszthatja a képarányt
- ⑧ ●: Felvétélkészítés gomb
- MEGJEGYZÉS: Az itt szereplő információk a távírányító típusától függően változnak.**
- ⑨ Media: Megnyomásával átválthat USB digitális médialejátszóra
- ⑩ Sleep (*alvás*): Ezzel a gombbal beindíthatja az alvó funkciót, a televízió kikapcsolja magát a beállított időt követően
- ⑪ I/II: Megnyomásával kiválaszthatja a sztereó vagy monó lejátszást ATV módban
- ⑫ Lang (*nyelv*): A gomb megnyomásával kiválaszthatja a nyelvet
- ⑬ Subtitle (*felirat*): Be- vagy kikapcsolja a feliratozást
- ⑭ FAV/FAV-/FAV+: Ez a gomb megnyitja a mentett kedvenc csatornák listáját
- ⑮ Színes gombok az opciók közvetlen kiválasztásához
- ⑯ Menu (*menü*): Gyorsbeállító menü
- ⑰ Exit (*kilépés*): Ezzel a gombbal kiléphet a képernyőmenüből
- ⑱ $\wedge / \vee / < / > / \text{OK}$: Ezekkel a gombokkal navigálhat a képernyőmenüben és elvégezheti a rendszer beállításait saját preferenciáinak megfelelően, illetve megerősítheti választását a menüben
- ⑲ Info: A gomb megnyomásával kiválaszthatja az információs ablakot
- ⑳ EPG: Megnyomásával megjelenik az elektronikus műsorújság menü
- ㉑ CH +/-: Megnyomásával válthat a csatornák között
- ㉒ Picture (*kép*): Képbeállítás gyors elérése
- ㉓ VOL +/-: Megnyomásával állíthatja a hangerőt
- ㉔ Sound (*hang*): Hangbeállítás gyors elérése



- ②5 Számgombok: Közvetlen csatorna kiválasztása vagy számok bevitelle
- ②6 Still: Videó állókép
- ②7 Recall: Megnyomásával visszatérhet a legutóbb nézett csatornára
- ②8 T.Shift: Időeltolások lejátszás DTV módban

MEGJEGYZÉS: Az itt szereplő információk a távirányító típusától függően változnak.

- ②9 Text (szöveg), Hold (megállítás), Index (tartalom), Size (méret), Reveal (felfedés), Subpage (oldal) gombok médiatartalmak lejátszásakor használhatók (a szövegfunkcióra vonatkoznak)
- ③0 Funkciógombok médiatartalmak lejátszásához

MEGJEGYZÉS: Az itt szereplő információk a távirányító típusától függően változnak.

- ③1 Pvr list: Kijelzi a felvett videók listáját a képernyőn

MEGJEGYZÉS: Az itt szereplő információk a távirányító típusától függően változnak.

- ③2 (Tájékoztató) AD: Audióleírás be- és kikapcsolása

MEGJEGYZÉS: Ez a gomb kizárólag a tájékoztató régióban érhető el.

Az itt szereplő információk a távirányító típusától függően változnak.

☒ MEGJEGYZÉS

- A gombokra vonatkozó információk a távirányító típusától függően változhatnak.
- A kép kizárólag referencia. Ellenőrizze a készülékéhez kapott távirányítót a tartozékcsomagban.

▶ Elemek behelyezése a távírányítóba

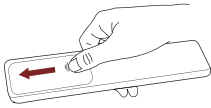

1. Csúsztassa el a hátlapot a távírányító elemrekeszének kinyitásához.

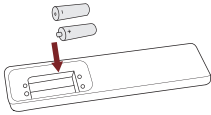

2. Helyezzen be két AAA elemet. Ügyeljen arra, hogy az elemek (+) és (-) pólusai igazodjanak a rekeszen jelzett (+) és (-) pólusokhoz.

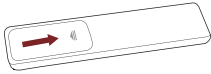

3. Csúsztassa vissza a rekesz fedelét.

☒ MEGJEGYZÉS

- A képek csak referenciák, a termék tényleges megjelenése ezektől eltérhet.

Elemek kezelése

- Az elemek helytelen használata korróziót vagy az elemek szivárgását okozhatja, mely tüzet, személyi sérülést vagy anyagi kárt okozhat.
- Kizárólag a kézikönyvben jelzett típusú elemet használjon.
- Ne használjon az új elemekkel régieket, illetve különböző típusú elemeket.
- A használt elemeket ne dobja a háztartási hulladékgyűjtőbe. Ártalmatlanítsa a helyi előírásoknak megfelelően.

▶ A távírányító működési tartománya

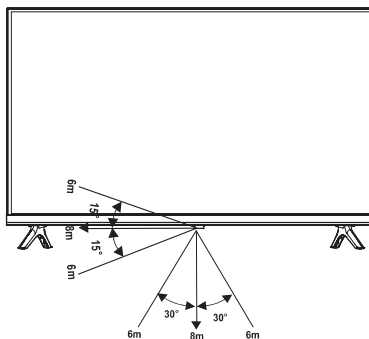

A televízió első bekapcsolása

1. Miután elkészült az összes csatlakoztatással, csatlakoztassa a tápkábelt a konnektorhoz.
2. A televízió első bekapcsolásakor automatikusan a telepítési útmutató jelenik meg.
3. A \wedge / \vee / $<$ / $>$ gombok megnyomásával navigálhat a menüben és módosíthatja a beállításokat. A beállítás megerősítéséhez nyomja meg az **OK** gombot.

Nyelv	Válassza ki a kívánt nyelvet a menühöz
Ország	A távirányító D-padjén található nyilakkal válassza ki az országot
Üzem mód	Kapcsolja be a „retail mode”-ot áruházi, és kapcsolja ki otthoni használat esetén
Befejezés	Erősítse meg a beállításokat
Hangolás	Állítsa be a hangolási módot
Csatorna hangolás	Hangolja be a csatornákat

Specifikációk

A jellemzők, a megjelenés és a specifikációk külön értesítés nélkül változhatnak.

Megnevezés		32"	40"
Méreték (Szé x Ma x Mé)	Talpazat nélkül	28,2 x 16,9 x 3,4" (717 x 428 x 86 mm)	35,2 x 20,2 x 3,4" (893 x 513 x 86 mm)
	Talpazattal	28,2 x 18,5 x 6,3" (717 x 469 x 160 mm)	35,2 x 22,0 x 7,2" (893 x 559 x 182 mm)
Tömeg	Talpazat nélkül	7,9 lbs (3,6 kg)	11,9 lbs (5,4 kg)
	Talpazattal	8,2 lbs (3,7 kg)	12,1 lbs (5,5 kg)
Aktív képernyőméret (képátló)		80 cm	100 cm
Képernyőfelbontás		1366 x 768	1920 x 1080
Teljesítménysűrűség működés közben		0,020 W/cm ²	0,017 W/cm ²
Áramfogyasztás kikapcsolt állapotban		<0,5W	<0,5W
Áramfogyasztás készenléti állapotban		0,5W	0,5W
Hangteljesítmény		6W + 6W	7W + 7W
Energiafogyasztás		55W	70W
Energiaellátás		AC 100-240V ~ 50/60 Hz	
Vételi rendszerek	Analóg	PAL-D/K, B/G, I, SECAM-D/K, B/G	
	Digitális	DVB-T/T2, DVB-C, DVB-S/S2	
Környezeti feltételek		Hőmérséklet: 41°F – 95°F (5°C – 35°C) Páratartalom: 20% - 80% RH Atmoszférikus nyomás: 86 kPa – 106 kPa	
HDMI bemenet		RGB / 60 Hz (640x480, 800x600, 1024x768) YUV / 60 Hz (480 I, 480 P, 720 P, 1080 I) YUV / 50 Hz (576 I, 576 P, 720 P, 1080 I)	

Újrahasznosítás/Licencek

WEEE (Elektromos és elektronikai berendezések hulladékai)

2012/19/EU irányelv



A terméken vagy a termék csomagolásán található jelölés azt jelzi, hogy a terméket tilos háztartási hulladékként kezelni. Adja le a megfelelő elektromos vagy elektronikus berendezések újrahasznosításával foglalkozó gyűjtőhelyen. A hulladék berendezések szelektív gyűjtése és újrahasznosítása segíti a természeti erőforrások megőrzését ártalmatlanításakor, és óvja az emberi egészséget és a környezetet.

A gyűjtőhelyre vonatkozó további részletes információért forduljon a helyi önkormányzathoz vagy a háztartási hulladék elszállításával foglalkozó szolgáltatóhoz, vagy érdeklődjön a termék vásárlásának helyén.

Elemek



Az elemekre vonatkozó irányelv értelmében a használt elemeket ne dobja a háztartási hulladékgyűjtőbe. Helyezze el a használt elemeket az üzletekben erre a célra elhelyezett gyűjtőedényekben.

RoHS (Elektromos és elektronikus berendezések veszélyes anyagainak korlátozása)

2011/65/EU irányelv



Ez az európai irányelv korlátozza azokat a veszélyes és káros anyagokat, melyek nehezen újrahasznosíthatók.

Ez lehetővé teszi az elektromos és elektronikus berendezések egyszerű újrahasznosítását.

A termékekben használt anyagok megfelelnek a RoHS irányelv előírásainak.



A HDMI, a HDMI High-Definition Multimedia Interface és a HDMI logó a HDMI Licensing Administrator, Inc. védjegye vagy bejegyzett védjegye az Egyesült Államokban és más országokban.



A Dolby Laboratories licence alapján készült. A Dolby, a Dolby Audio, a Pro Logic és a dupla D szimbólum a Dolby Laboratories védjegye. Bizalmas, belső használatra. Copyright © 1992-2019 Dolby Laboratories. Minden jog fenntartva.