



Hisense

INSTRUCȚIUNI DE UTILIZARE ȘI INSTALARE

Vă mulțumim foarte mult pentru achiziționarea acestui aparat de aer condiționat. Citiți cu atenție aceste instrucțiuni de utilizare și instalare înainte de a utiliza și instala aparatul și păstrați acest manual pentru referințe viitoare.

Cuprins

Instrucțiuni de siguranță	1
Pregătire înainte de utilizare	3
Măsuri de siguranță	4
Instrucțiuni de instalare	13
Schema de instalare	13
Selectați locațiile de instalare	14
Instalarea unității interioare	15
Conexiunea cablului	17
Diagrama de cablare	18
Instalarea unității exterioare	20
Purjarea aerului	21
Întreținere	22
Protecție	23
Depanare	24
Identificarea componentelor	25
Unitatea interioară	25
Unitatea exterioară	25
Prezentarea afișajului	26

***Instrucțiuni de funcționare a telecomenzii.
Consultați „Instrucțiunile telecomenzii”.***

Instrucțiuni de siguranță

- 1. Pentru a garanta funcționarea normală a unității, citiți cu atenție manualul înainte de instalare și încercați să instalați strict conform acestui manual.
- 2. Nu lăsați aerul să intre în sistemul de refrigerare și nu descărcați agentul frigorific atunci când deplasați aparatul de aer condiționat.
- 3. Legați corect aparatul de aer condiționat la pământ.
- 4. Verificați cu atenție cablurile și conductele de conectare, asigurați-vă că sunt montate corect și ferm înainte de a conecta sursa de alimentare la aparatul de aer condiționat.
- 5. Trebuie să existe un întrerupător cu aer.
- 6. După instalare, consumatorul trebuie să utilizeze corect aparatul de aer condiționat conform acestui manual, să păstreze un depozit adecvat pentru întreținerea și mutarea aparatului în viitor.
- 7. Siguranța unității interioare: T 3.15 A 250 V c.a. sau T 5 A 250 V c.a. Vă rugăm să consultați serigrafia de pe placa de circuit privind parametrii reali, care trebuie să fie în concordanță cu parametrii de pe serigrafie.
- 8. Pentru modelele 7k ~ 12k, siguranța unității exterioare este: T 15 A 250 V c.a. sau T 20 A 250 V c.a. Vă rugăm să consultați serigrafia de pe placa de circuit privind parametrii reali, care trebuie să fie în concordanță cu parametrii de pe serigrafie.
- 9. Pentru modelele 14k ~ 18k, siguranța unității exterioare este: T 20 A 250 V c.a.
- 10. Pentru modelele 21k ~ 36k, siguranța unității exterioare este: T 30 A 250 V c.a.
- 11. Instrucțiunile de instalare pentru aparatele care sunt destinate a fi conectate permanent la cablaje fixe și care au un curent de scurgere care poate depăși 10 mA, trebuie să precizeze că este recomandabilă instalarea unui dispozitiv de curent rezidual (RCD) având un curent de funcționare rezidual nominal care să nu depășească 30 mA.
- 12. Avertisment: Riscul de electrocutare poate provoca vătămări sau deces: Deconectați toate sursele electrice de la distanță înainte de întreținere.
- 13. Lungimea maximă a conductei de conexiune între unitatea interioară și unitatea exterioară trebuie să fie mai mică de 5 metri. Dacă distanța este mai mare decât această lungime, va fi afectată eficiența aparatului de aer condiționat.
- 14. Acest aparat nu este destinat utilizării de către o persoană (inclusiv copii) cu capacități fizice, senzoriale sau mentale reduse sau cu lipsă de experiență și cunoștințe, cu excepția cazului în care au primit supraveghere sau instrucțiuni cu privire la utilizarea aparatului de la o persoană responsabilă pentru siguranța acestora. Copiii trebuie supravegheați pentru a fi siguri că nu se joacă cu aparatul. Curățarea și întreținerea de către utilizator nu trebuie făcută de copii fără supraveghere.
- 15. Acest aparat poate fi utilizat de copii cu vârste cuprinse între 8 ani și peste și persoane cu capacități fizice, senzoriale sau mentale reduse sau lipsă de experiență și cunoștințe dacă au primit supraveghere sau instrucțiuni cu privire la utilizarea aparatului într-un mod sigur și dacă înțeleg pericolele pe care le implică. Copiii nu trebuie să se joace cu aparatul. Curățarea și întreținerea de către utilizator nu trebuie făcute de copii fără supraveghere.

Instrucțiuni de siguranță

- 16. Bateriile telecomenzii trebuie reciclate sau eliminate în mod corespunzător. Eliminarea bateriilor uzate — Vă rugăm să eliminați bateriile ca deșeuri municipale sortate în punctul de colectare accesibil.
- 17. Dacă aparatul are cablaj fix, aparatul trebuie să fie prevăzut cu mijloace de deconectare de la rețeaua de alimentare care are o separare de contact la toți polii care asigură deconectarea completă în condiții de supratensiune de categoria III, iar aceste mijloace trebuie să fie încorporate în cablarea fixă în conformitate cu regulile de cablare.
- 18. În cazul în care cablul de alimentare este deteriorat, acesta trebuie înlocuit de producător, agentul său de service sau de persoane calificate în mod similar pentru a evita un pericol.
- 19. Aparatul trebuie instalat în conformitate cu reglementările naționale de cablare.
- 20. Repararea trebuie efectuată numai conform recomandărilor producătorului de echipamente. Întreținerea și reparațiile care necesită asistența unei alte persoane calificate, se efectuează sub supravegherea persoanei competente în utilizarea de agenți frigorifici inflamabili.
- 21. Aparatul nu trebuie instalat în spălătorie.
- 22. În ceea ce privește instalarea, consultați secțiunea „Instrucțiuni de instalare”.
- 23. În ceea ce privește întreținerea, consultați secțiunea „Întreținere”.
- 24. Pentru modelele care utilizează agent frigorific R32, conexiunea conductelor trebuie să fie realizată pe exterior.

Pregătire înainte de utilizare

Observație

- Când încărcați agentul frigorific în sistem, acesta trebuie să fie în stare lichidă, dacă agentul frigorific al aparatului este R32. În caz contrar, compoziția chimică a agentului frigorific (R32) din interiorul sistemului se poate schimba și, astfel, poate afecta performanța aparatului de aer condiționat.
- În funcție de caracterul agentului frigorific (R32, valoarea GWP este de 675), presiunea tubului este foarte ridicată, deci fiți foarte atenți atunci când instalați și reparați aparatul.
- În cazul în care cablul de alimentare este deteriorat, acesta trebuie înlocuit de producător, agentul său de service sau de persoane calificate în mod similar pentru a evita un pericol
- Instalarea acestui produs trebuie făcută de tehnicieni cu experiență, instalatori profesioniști numai în conformitate cu acest manual
- Temperatura circuitului de refrigerare va fi ridicată, vă rugăm să țineți cablul de interconectare departe de tubul de cupru.

Presetare

Înainte de a utiliza aparatul de aer condiționat, verificați și presetați următoarele.

• **Presetarea telecomenzii**

De fiecare dată după ce s-au înlocuit bateriile cu altele noi în telecomandă sau este alimentată, telecomanda presează automat pompa de căldură. Dacă aparatul de aer condiționat pe care l-ați achiziționat este unul doar de răcire, telecomanda pompei de căldură poate fi de asemenea utilizată.

• **Funcția de retroiluminare a telecomenzii (opțional)**

Țineți apăsat orice buton de pe telecomandă pentru a activa lumina din spate. Se oprește automat după 10 secunde

Observație: Retroiluminarea este o funcție opțională.

• **Presetarea repornirii automate**

Aparatul de aer condiționat are o funcție de repornire automată.

Protejarea mediului

Acest aparat este fabricat dintr-un material reciclabil sau reutilizabil. Dezmembrarea trebuie efectuată în conformitate cu reglementările locale privind eliminarea deșeurilor. Înainte de a-l dezmembra, tăiați cablul de alimentare, astfel încât aparatul să nu poată fi reutilizat.

Pentru informații mai detaliate despre manipularea și reciclarea acestui produs, contactați autoritățile locale care se ocupă de colectarea separată a gunoierului sau contactați magazinul de unde ați cumpărat aparatul.

ELIMINAREA APARATULUI

Acest aparat este marcat în conformitate cu Directiva Europeană 2012/19/CE privind deșeurile de echipamente electrice și electronice (DEEE).

Acest marcaj indică faptul că acest produs nu trebuie eliminat cu alte deșuri menajere în întreaga UE. Pentru a preveni posibile daune aduse mediului sau sănătății umane prin eliminarea necontrolată a deșeurilor, reciclați-l în mod responsabil pentru a promova reutilizarea durabilă a resurselor materiale. Pentru a returna dispozitivul utilizat, vă rugăm să utilizați sistemele de retur și colectare sau să contactați distribuitorul de unde a fost achiziționat produsul. Aceștia pot prelua acest produs pentru reciclare în condiții de siguranță pentru mediu.





Măsurile de siguranță

Simbolurile din acest manual de utilizare și întreținere sunt interpretate conform celor de mai jos.

 Asigurați-vă că nu faceți asta.

 Împământarea este esențială.

 Atenție la o astfel de situație.

 Avertisment: Manevrarea incorectă poate provoca un incident grav, cum ar fi decesul, vătămarea gravă etc.

 Utilizați o sursă de alimentare corectă în conformitate cu cerințele plăcuței de identificare. În caz contrar, pot apărea defecțiuni grave sau pericole sau poate izbucni un incendiu.





 Feriți întrerupătorul sau priza de alimentare de murdărie. Conectați cablul de alimentare la priză ferm și corect, pentru a nu se producă un șoc electric sau un incendiu din cauza unui contact insuficient.





 Nu utilizați întrerupătorul de alimentare și nu scoateți fișa pentru a-l opri în timpul funcționării. Acest lucru poate provoca un incendiu din cauza unei scântei etc.



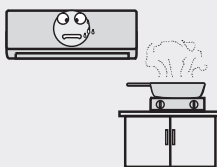

 Este responsabilitatea utilizatorului să ia măsuri ca aparatul să fie împământat conform codurilor sau reglementărilor locale de către un tehnician autorizat.

 Este dăunător sănătății dvs. dacă stați direct în aerul rece mult timp. Este recomandabil să răspândiți debitul de aer în toată camera.



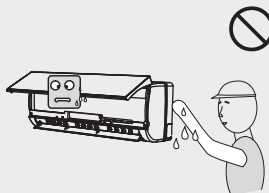

 Împiedicați ca debitul de aer să ajungă la arzătoarele de gaz și la sobă.





 Nu atingeți butoanele de funcționare cu mâinile ude.



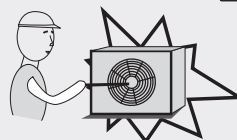

 În cazul în care apare o defecțiune, opriți aparatul din telecomandă înainte de a opri alimentarea.

 Nu introduceți niciodată un băț sau un obstacol similar în unitate. Deoarece ventilatorul se rotește cu viteză mare, acest lucru poate provoca vătămări.

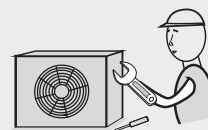

 Nu reparați aparatul singuri. Dacă acest lucru este realizat incorect, poate duce la electrocutare etc.



 Nu puneți obiecte pe unitatea exterioară.



 Nu legați, trageți și nu presați cablul de alimentare, pentru a nu se deteriora. Un șoc electric sau un incendiu este probabil cauzat de un cablu de alimentare deteriorat.



Măsuri de siguranță

Măsuri de precauție la utilizarea agentului frigorific R32

Pentru multe sisteme, agentul frigorific se utilizează la multiple unități exterioare. Procedurile de bază ale lucrărilor de instalare sunt aceleași ca în cazul agentului frigorific convențional (R22 sau R410A). Cu toate acestea, acordați atenție următoarelor aspecte

ATENȚIE

1. **Transportul echipamentelor care conțin agenți frigorifici inflamabili**
Respectarea reglementărilor de transport
2. **Marcarea echipamentelor folosind indicatoare**
Respectarea reglementărilor locale
3. **Eliminarea echipamentelor care utilizează agenți frigorifici inflamabili**
Respectarea reglementărilor naționale
4. **Depozitarea echipamentelor/aparatelor**
Depozitarea echipamentelor trebuie să fie în conformitate cu instrucțiunile producătorului.
5. **Depozitarea echipamentelor ambalate (nevândute)**
 - Protecția ambalajului pentru depozitare trebuie construită astfel încât deteriorarea mecanică a echipamentului din interiorul ambalajului să nu provoace o scurgere a încărcăturii de agent frigorific.
 - Numărul maxim admis de echipamente pentru a fi depozitate împreună va fi stabilit de reglementările locale.
6. **Informații despre service**
 - 6-1 **Verificări ale zonei**
Înainte de începerea lucrărilor la sistemele care conțin agenți frigorifici inflamabili, sunt necesare verificări de siguranță pentru a exista asigurarea că riscul de aprindere este redus la minimum. Pentru repararea sistemului de refrigerare, trebuie luate în considerare următoarele măsuri de precauție înainte de efectuarea lucrărilor la sistem.
 - 6-2 **Procedură de lucru**
Lucrările se desfășoară în cadrul unei proceduri controlate, astfel încât să se reducă la minimum riscul ca gazele sau vaporii inflamabili să fie prezenți în timpul lucrărilor.
 - 6-3 **Zona de lucru generală**
 - Tot personalul de întreținere și alte persoane care lucrează în zona locală vor fi instruiți cu privire la natura lucrărilor care se efectuează. Se vor evita lucrările în spații închise.
 - Zona din jurul spațiului de lucru este delimitată. Asigurați-vă că acele condiții din zonă au fost securizate privind controlul materialelor inflamabile.
 - 6-4 **Verificarea prezenței agentului frigorific**
 - Zona trebuie verificată cu un detector de agent frigorific adecvat înainte și în timpul lucrului, pentru ca tehnicianul să fie conștient de atmosfere potențial inflamabile.
 - Asigurați-vă că echipamentul de detectare a scurgerilor este adecvat pentru utilizare pentru agenți frigorifici inflamabili, adică să nu producă scântei, să fie etanș sau sigur intrinsec.

ATENȚIE

6-5 Prezența extingtorului

- În cazul în care se efectuează lucrări la cald la echipamentul de refrigerare sau la orice piese asociate, trebuie să fie disponibil un echipament adecvat pentru stingerea incendiilor.
- Amplasați un extingtor cu pulbere uscată sau cu CO2 adiacent zonei de încărcare.

6-6 Fără surse de aprindere

- Nici o persoană care efectuează lucrări legate de un sistem de refrigerare care implică expunerea la lucrări la orice conductă care conține sau a conținut un agent frigorific inflamabil, nu trebuie să utilizeze surse de aprindere care să poată provoca riscul de incendiu sau explozie.
Toate sursele posibile de aprindere, inclusiv fumatul, trebuie să fie păstrate suficient de departe de locul de instalare, reparare, îndepărtare și eliminare, timp în care, eventual, agentul frigorific inflamabil poate fi eliberat în spațiul din jur.
- Înainte de a se desfășura activitatea, zona din jurul echipamentului trebuie verificată pentru a vă asigura că nu există pericole inflamabile sau riscuri de aprindere. Indicatorul „Fumatul interzis” trebuie afișat.

6-7 Zonă ventilată

- Asigurați-vă că zona se află în aer liber sau că este ventilată corespunzător înainte de a intra în sistem sau de a efectua lucrări la cald.
- Un anumit grad de ventilare se va asigura în continuare în perioada în care se efectuează lucrările.
- Ventilația trebuie să disperseze în siguranță orice agent frigorific eliberat și, de preferință, să-l evacueze extern în atmosferă.

6-8 Verificări la echipamentul de refrigerare

- În cazul în care componentele electrice sunt modificate, acestea trebuie să fie adecvate scopului și specificațiilor corecte.
- În orice moment trebuie respectate instrucțiunile producătorului de întreținere și service. În caz de incertitudine, consultați departamentul tehnic al producătorului pentru asistență.
- Următoarele verificări se aplică instalațiilor care utilizează agenți frigorifici inflamabili:
 - Volumul de încărcare este în concordanță cu dimensiunea camerei în care sunt instalate piesele care conțin agentul frigorific;
 - Echipamentul și prizele de ventilație funcționează adecvat și nu sunt obstrucționate;
 - Dacă se utilizează un circuit de refrigerare indirect, circuitul secundar trebuie să fie verificat pentru prezența agentului frigorific;
 - Marcajul de pe echipament trebuie să fie continuu vizibil și lizibil. Marcajele și semnele care sunt ilizibile vor fi corectate;
 - Conducta sau componentele de refrigerare sunt instalate într-o poziție în care este puțin probabil să fie expuse la vreo substanță care poate coroda componentele care conțin agentul frigorific, cu excepția cazului în care componentele sunt construite din materiale care sunt în mod inerent rezistente la a fi corodate

ATENȚIE

sau sunt protejate în mod corespunzător împotriva corodării.

6-9 Verificări la dispozitivele electrice

- Repararea și întreținerea componentelor electrice trebuie să includă verificări de siguranță inițiale și proceduri de inspecție a componentelor.
- În cazul în care există o defecțiune care ar putea compromite siguranța, atunci nu va fi conectată nicio alimentare electrică la circuit până când defecțiunea nu este rezolvată în mod satisfăcător.
- Dacă defecțiunea nu poate fi remediată imediat, dar este necesară funcționarea în continuare, se va utiliza o soluție temporară adecvată.
- Acest lucru este raportat proprietarului echipamentului, astfel încât toate părțile să fie informate.
- Verificările de siguranță inițiale includ:
 - Condensatorii să fie descărcați: acest lucru trebuie făcut într-un mod sigur pentru a evita posibilitatea apariției de scântei;
 - Că nu există componente electrice sub tensiune și cablurile nu sunt expuse în timpul încărcării, recuperării sau curățării sistemului;
 - Că există continuitate a legăturii de pământ.

7. Reparații la componente etanșe

- În timpul reparațiilor componentelor etanșe, toate sursele electrice vor fi deconectate de la echipamentul în lucru înainte de îndepărtarea capacelor etanșe etc.
- Dacă este absolut necesar să aveți o sursă de alimentare electrică pentru echipamente în timpul lucrărilor de reparații, atunci în punctul cel mai critic trebuie amplasată o formă de detectare a scurgerilor care funcționează permanent, pentru a avertiza asupra unei situații potențial periculoase.
- O atenție deosebită trebuie acordată următoarelor aspecte pentru a exista asigurarea că, prin lucrul la componente electrice, carcasa nu este modificată astfel încât nivelul de protecție să fie afectat.
- Acestea includ deteriorarea cablurilor, numărul excesiv de conexiuni, bornele care nu sunt făcute conform specificațiilor inițiale, deteriorarea garniturilor, montarea incorectă a manșoanelor etc.
- Asigurați-vă că aparatul este montat în siguranță.
- Asigurați-vă că garniturile sau materialele de etanșare nu s-au degradat astfel încât să nu mai poată servi scopului de a preveni pătrunderea de medii inflamabile.
- Piese de schimb trebuie să fie în conformitate cu specificațiile producătorului.

OBSERVAȚIE:

Utilizarea materialului de etanșare siliconic poate inhiba eficacitatea unor tipuri de echipamente de detectare a scurgerilor. Componentele intrinsec sigure nu trebuie izolate înainte de a fi în lucru.

8. Reparații la componentele intrinsec sigure

- Nu aplicați sarcini inductive sau de capacitanță permanente pe circuit fără a vă asigura că acestea nu vor depăși tensiunea și curentul admis pentru echipamentul utilizat.
- Componentele intrinsec sigure sunt singurele tipuri la care se poate lucra în timp ce se află sub sarcină în prezența unei atmosfere inflamabile. Aparatul de testare trebuie

ATENȚIE

să fie la un nivel corect.

Înlocuiți componentele numai cu piese specificate de producător.

- Alte piese pot duce la aprinderea agentului frigorific în atmosferă în urma unei scurgeri.

9. **Cablarea**

Verificați dacă acea cablare nu va fi supusă uzurii, coroziunii, presiunii excesive, vibrațiilor, muchilor ascuțite sau a altor efecte adverse ale mediului.

- Verificarea trebuie, de asemenea, să țină seama de efectele îmbătrânirii sau ale vibrațiilor continue de la surse precum compresoare sau ventilatoare.

10. **Detectarea agenților frigorifici inflamabili**

În niciun caz nu se vor folosi surse potențiale de aprindere în căutarea sau detectarea scurgerilor de agent frigorific.

- Nu se va utiliza o lampă cu halogenuri (sau orice alt detector care folosește o flacără deschisă).

11. **Metode de detectare a scurgerilor**

Următoarele metode de detectare a scurgerilor sunt considerate acceptabile pentru

- sistemele care conțin agenți frigorifici inflamabili:
 - Detectoarele electronice de scurgeri se pot utiliza pentru a detecta agenți frigorifici inflamabili, dar este posibil ca sensibilitatea să nu fie adecvată sau să necesite recalibrare. (Echipamentele de detecție trebuie calibrate într-o zonă fără agent frigorific).
 - Asigurați-vă că detectorul nu este o sursă potențială de aprindere și este adecvat pentru agentul frigorific utilizat.
 - Echipamentele de detectare a scurgerilor se setează la un procent din LFL al agentului frigorific și se calibrează pentru agentul frigorific utilizat și se confirmă procentul corespunzător de gaz (maxim 25%).
 - Lichidele de detectare a scurgerilor sunt adecvate pentru utilizarea la majoritatea agenților frigorifici, dar trebuie evitată utilizarea de detergenți care conțin clor, deoarece clorul poate reacționa cu agentul frigorific și corodează conductele de cupru.
 - În cazul în care se suspectează o scurgere, toate flăcările deschise vor fi îndepărtate/stinse.
 - Dacă se constată o scurgere de agent frigorific care necesită brazare, tot agentul frigorific trebuie recuperat din sistem sau izolat (cu ajutorul unor supape de închidere) într-o parte a sistemului departe de scurgere.
 - Apoi, azotul fără oxigen (OFN) trebuie purjat prin sistem atât înainte cât și în timpul procesului de brazare.

12. **Îndepărtare și evacuare**

- La intrarea în circuitul de refrigerare pentru a face reparații - sau pentru orice alt scop - trebuie utilizate proceduri convenționale.
- Cu toate acestea, este important să se respecte cele mai bune practici, deoarece trebuie luată în considerare inflamabilitatea.
- Trebuie să se respecte următoarea procedură:
 - Îndepărtați agentul frigorific;
 - Purjați gaz inert în circuit;

ATENȚIE

- Evacuați;
- Purjați din nou gaz inert în circuit;
- Deschideți circuitul prin tăiere sau brazare.
- Agentul frigorific încărcat este recuperat în butelii de recuperare adecvate.
- Sistemul va fi „spălat” cu OFN pentru a face redă siguranța unității.
- Este posibil ca acest proces să necesite repetarea de mai multe ori.
- Pentru această activitate nu trebuie utilizat aer comprimat sau oxigen.
- Spălarea se va realiza prin introducerea de vid în sistem cu OFN și continuarea umplerii până la atingerea presiunii de lucru, apoi aerisirea în atmosferă și, în final, vidarea.
- Acest proces se repetă până când nu mai există agent frigorific în sistem. Când se utilizează încărcarea finală cu OFN, sistemul trebuie aerisit la presiune atmosferică pentru a permite efectuarea lucrării.
- Această operație este vitală dacă trebuie să se efectueze operațiuni de brazare pe conductă.
- Asigurați-vă că priza pentru pompa de vid nu este aproape de sursele de aprindere și că există ventilație disponibilă.

13. Proceduri de încărcare

- Pe lângă procedurile convenționale de încărcare, trebuie respectate următoarele cerințe:
 - Asigurați-vă că nu are loc contaminarea diferiților agenți frigorifici atunci când utilizați echipamente de încărcare.
 - Furtunurile sau conductele trebuie să fie cât mai scurte pentru a reduce la minimum cantitatea de agent frigorific conținut în acestea.
 - Buteliile trebuie păstrate în poziție verticală.
 - Asigurați-vă că sistemul de refrigerare este împământat înainte de a încărca sistemul cu agent frigorific.
 - Etichetați sistemul când încărcarea este completă (dacă nu este deja).
 - Trebuie să aveți mare grijă să nu supraîncărcați sistemul de refrigerare.
- Înainte de reîncărcare a sistemului, acesta trebuie testat la presiune cu OFN.
- Sistemul este testat de scurgeri la finalizarea încărcării, dar înainte de punerea în funcțiune.
- Trebuie efectuată o testare de scurgeri înainte de a părăsi locația.

14. Dezafectarea

- Înainte de a efectua această procedură, este esențial ca tehnicianul să fie complet familiarizat cu echipamentul și cu toate detaliile acestuia.
- Se recomandă bune practici ca toți agenții frigorifici să fie recuperați în siguranță. Înainte
- de realizarea sarcinii, trebuie prelevat un eșantion de ulei și agent frigorific în cazul în care este necesară o analiză înainte de reutilizarea agentului frigorific recuperat. Este esențial ca energia electrică să fie disponibilă înainte de începerea sarcinii.
 - a) Familiarizați-vă cu echipamentul și funcționarea acestuia.
 - b) Izolați sistemul din punct de vedere electric.

ATENȚIE

- c) Înainte de a efectua procedura asigurăți-vă că:
 - Echipamentele de manipulare mecanică sunt disponibile, dacă este necesar, pentru manipularea buteliilor cu agent frigorific;
 - Toate echipamentele individuale de protecție sunt disponibile și sunt utilizate corect;
 - Procesul de recuperare este supravegheat în permanență de o persoană competentă;
 - Echipamentele de recuperare și buteliile sunt conforme cu standardele corespunzătoare.
- d) Reduceți presiunea sistemului frigorific, dacă este posibil.
- e) Dacă vidarea nu este posibilă, realizați un colector astfel încât agentul frigorific să poată fi îndepărtat din diferite părți ale sistemului.
- f) Asigurați-vă că butelia este situată pe cântar înainte de a avea loc recuperarea.
- g) Porniți echipamentul de recuperare și acționați în conformitate cu instrucțiunile producătorului.
- h) Nu supraîncărcați bateriile. (Nu mai mult de 80% volum de încărcare lichid).
- l) Nu depășiți presiunea maximă de lucru a buteliei, chiar și temporar.
- j) Când buteliile au fost umplute corect și procesul finalizat, asigurați-vă că buteliile și echipamentele sunt îndepărtate din locație imediat și toți robinetii de izolare de pe echipament sunt închiși.
- k) Agentul frigorific recuperat nu trebuie încărcat într-un alt sistem de refrigerare decât dacă a fost curățat și verificat.

15. Etichetarea

- Echipamentele trebuie să fie etichetate să ateste că au fost dezafectate și golite de agent frigorific.
- Eticheta trebuie datată și semnată.
- Asigurați-vă că există etichete pe echipament care să indice că echipamentul conține agent frigorific inflamabil.

16. Recuperarea

- Atunci când scoateți agentul frigorific dintr-un sistem, fie pentru întreținere, fie pentru dezafectare, se recomandă bune practici pentru ca toți agenții frigorifici să fie îndepărtați în siguranță.
- Când transferați agentul frigorific în butelii, asigurați-vă că sunt utilizate doar buteliile de recuperare corespunzătoare.
- Asigurați-vă că este disponibil numărul adecvat de butelii pentru depozitarea încărcăturii totale a sistemului.
- Toate buteliile care urmează să fie utilizate sunt destinate agentului frigorific recuperat și sunt etichetate pentru acel agent frigorific (adică butelii speciale pentru recuperarea agentului frigorific).
- Cilindrii trebuie să fie dotați cu supape de eliberare a presiunii și supape de închidere asociate în stare bună de funcționare.
- Buteliile de recuperare sunt golite și, dacă este posibil, răcite înainte de recuperare.
- Echipamentul de recuperare trebuie să funcționeze bine, să dețină un set de

Măsurile de siguranță

ATENȚIE

instrucțiuni cu privire la echipamentele disponibile și care să fie adecvate pentru recuperarea agenților frigorifici inflamabili.

- În plus, trebuie să fie disponibil un set de cântare calibrate și în stare de funcționare bună.
- Furtunurile trebuie să fie complete cu cuplaje de deconectare fără scurgeri și în stare bună.
- Înainte de a utiliza echipamentul de recuperare, verificați dacă acesta este în stare de funcționare satisfăcătoare, dacă a fost întreținut în mod corespunzător și dacă componentele electrice asociate sunt etanșe pentru a preveni aprinderea în caz de eliberare a agentului frigorific. Dacă aveți îndoieli, consultați producătorul.
- Agentul frigorific recuperat va fi returnat furnizorului de agent frigorific în butelia de recuperare adecvată însoțită de nota de transfer de deșeuri corespunzătoare.
- Nu amestecați agenți frigorifici în unitățile de recuperare și, mai ales, nu în butelii.
- Dacă se elimină compresoarele sau uleiurile de compresie, asigurați-vă că au fost evacuate la un nivel adecvat pentru a vă asigura că agentul frigorific inflamabil nu rămâne în lubrifiant.
- Procesul de evacuare trebuie efectuat înainte de returnarea compresorului către furnizori.
- Pentru a accelera acest proces, trebuie utilizată numai încălzirea electrică a corpului compresorului.
- În cazul în care uleiul este evacuat dintr-un sistem, acest lucru trebuie efectuat în siguranță.

ATENȚIE





- Când deplasați sau relocați aparatul de aer condiționat, consultați tehnicienii de service cu experiență pentru deconectarea și reinstalarea unității.
- Nu așezați alte produse electrice sau obiecte casnice sub unitatea interioară sau cea exterioară. Condensul care se scurge din unitate poate să le ude și poate provoca deteriorarea sau defecțiunea acestora.
- Nu utilizați mijloace de accelerare a procesului de decongelare sau pentru curățare, altele decât cele recomandate de producător.
- Aparatul trebuie amplasat într-o cameră fără surse de aprindere cu funcționare continuă (de exemplu, flăcări deschise, un aparat cu gaz în funcțiune sau un încălzitor electric în funcțiune).
- Nu străpungeți și nu ardeți.
- Rețineți că agenții frigorifici pot fi inodori.
- Mențineți orificiile de aerisire neobstrucționate.
- Aparatul trebuie depozitat într-o zonă bine ventilată, unde dimensiunea camerei corespunde zonei camerei, așa cum este specificat pentru funcționare.
- Aparatul trebuie amplasat într-o cameră fără aparate cu funcționare continuă cu flacără deschisă (de exemplu, un aparat cu gaz în funcțiune) și fără surse de aprindere (de exemplu, un încălzitor electric în funcțiune).

Măsurile de siguranță

ATENȚIE

- Orice persoană care este implicată să lucreze cu sau să intre într-un circuit de refrigerare trebuie să dețină un certificat valabil de la o autoritate de evaluare acreditată în industrie, care autorizează competența lor de a gestiona agenții frigorifice în siguranță, în conformitate cu specificațiile de evaluare recunoscute din industrie.
- Repararea trebuie efectuată numai conform recomandărilor producătorului de echipamente.
- Întreținerea și reparațiile care necesită asistența unei alte persoane calificate, se efectuează sub supravegherea persoanei competente în utilizarea de agenți frigorifici inflamabili.
- Nu utilizați mijloace de accelerare a procesului de decongelare sau pentru curățare, altele decât cele recomandate de producător.
- Aparatul trebuie instalat, utilizat și depozitat într-o cameră cu o pardoseală mai mare de 10 m².
- Instalarea conductelor trebuie să se efectueze într-o cameră cu o suprafață mai mare de 10 m².
- Instalarea conductelor trebuie să se efectueze în conformitate cu reglementările naționale privind gazele.
- Cantitatea maximă de agent frigorific încărcat este de 2,5 kg. Încărcarea specifică a agentului frigorific trebuie să se conformeze specificațiilor de pe plăcuța de identificare a unității exterioare.
- Conectorii mecanici utilizați în interior trebuie să respecte ISO 14903. Atunci când conectorii mecanici sunt reutilizați în interior, piesele de etanșare trebuie reînnoite.
- Atunci când îmbinările conice sunt reutilizate în interior, partea evazată va fi recondiționată. Instalația conductelor trebuie să fie minimă.
- Conexiunile mecanice trebuie să fie accesibile în scop de întreținere.

Semnificația simbolurilor afișate pe unitatea interioară sau unitatea exterioară.

 Caution, risk of fire	AVERTIS- MENT	Acest simbol arată că acest aparat utilizează un agent frigorific inflamabil. Dacă agentul frigorific se scurge și este expus la o sursă de aprindere externă, există riscul de incendiu
	ATENȚIE	Acest simbol arată că manualul de utilizare trebuie citit cu atenție.
	ATENȚIE	Acest simbol arată că personalul de service trebuie să manevreze acest echipament conform manualului de instalare.
	ATENȚIE	Acest simbol arată că există informații disponibile, precum manualul de utilizare sau manualul de instalare.

Instrucțiuni de instalare

Schema de instalare

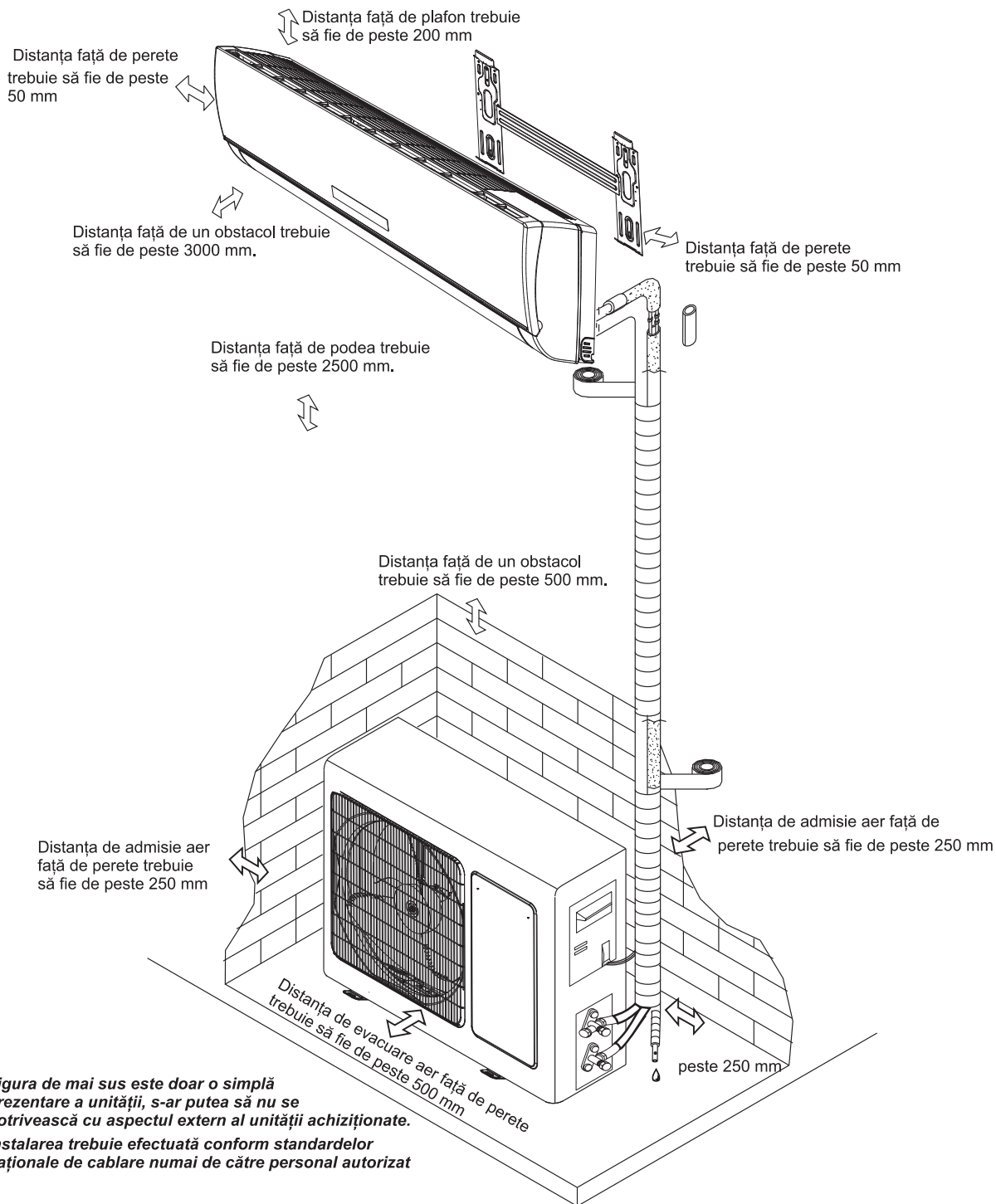

- **Figura de mai sus este doar o simplă prezentare a unității, s-ar putea să nu se potrivească cu aspectul extern al unității achiziționate.**
- **Instalarea trebuie efectuată conform standardelor naționale de cablare numai de către personal autorizat**

Instrucțiuni de instalare

Selectați locațiile de instalare

Locația de instalare a unității interioare

- Acolo unde nu există niciun obstacol în apropierea orificiului de evacuare a aerului și aerul poate fi ușor suflat în fiecare colț.
- Acolo unde gaura pentru conductă și gaura în perete pot fi efectuate cu ușurință.
- Respectați spațiul necesar de la unitate la plafon și perete, în conformitate cu schema de instalare de la pagina anterioară.
- Acolo unde filtrul de aer poate fi îndepărtat ușor.
- Mențineți unitatea și telecomanda la 1 m sau mai mult față de televizor, radio etc.
- Mențineți cât se poate de departe de lămpile fluorescente.
- Nu amplasați nimic în apropierea orificiului de admisie a aerului pentru a nu obstrucționa absorbția acestuia.
- Instalați unitatea pe un perete suficient de rezistent capabil să suporte greutatea acesteia. Instalați unitatea într-un loc care să nu amplifice zgomotul și vibrațiile de funcționare.
- Feriți unitatea de lumina directă a soarelui și de sursele de încălzire.
- Nu așezați materiale inflamabile sau aparate cu ardere deasupra unității.

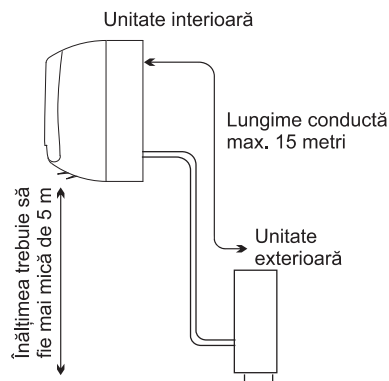

Locația de instalare a unității exterioare

- Acolo unde este convenabil de instalat și există ventilație bună.
- Evitați instalarea acesteia acolo unde s-ar putea scurge gaze inflamabile.
- Păstrați distanța necesară față de perete.
- Lungimea conductei între unitatea interioară și cea exterioară nu trebuie să depășească 5 metri, starea implicită din fabrică, dar poate ajunge până la maximum 15 metri cu o încărcare suplimentară de agent frigorific.
- Feriți unitatea exterioară de murdărie grasă și de ieșirea gazelor de vulcanizare.
- Evitați instalarea acesteia pe marginea drumului, acolo unde există riscul apelor noroioase.
- Să existe o bază fixă unde să nu fie supusă zgomotului de funcționare crescut.
- Acolo unde nu există niciun blocaj al evacuării aerului.
- Evitați instalarea în lumina directă a soarelui, pe culoar sau lateral, sau în apropierea surselor de căldură și ventilatoare. Feriți unitatea de materiale inflamabile, vapori denși de ulei și locuri umede sau neuniforme

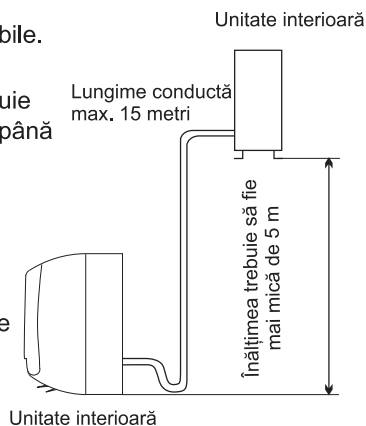

Model	Lungimea max. admisă conductă fără agent frigorific suplimentar (m)	Limită lungime conductă (m)	Limită diferență de înălțime H (m)	Cantitate necesară de agent frigorific suplimentar (g/m)
7K~18K	5	15	5	20
21K~25K	5	15	5	30
28K~36K	5	15	5	40

Dacă înălțimea sau lungimea conductei nu se încadrează în domeniul din tabel, consultați distribuitorul.

Instrucțiuni de instalare

Instalarea unității interioare

1. Instalarea plăcii de montaj

- Decideți locația de instalare a plăcii de montaj în funcție de locația unității interioare și de direcția conductei.
- Mențineți placa de montaj pe orizontală cu o riglă orizontală sau de nivel.
- Efectuați găuri la o adâncime de 32 mm pe perete pentru fixarea plăcii.
- Introduceți diblul în gaură, fixați placa de montaj cu holșuruburi.
- Verificați dacă placa de montaj este bine fixată. Apoi efectuați o gaură pentru conductă

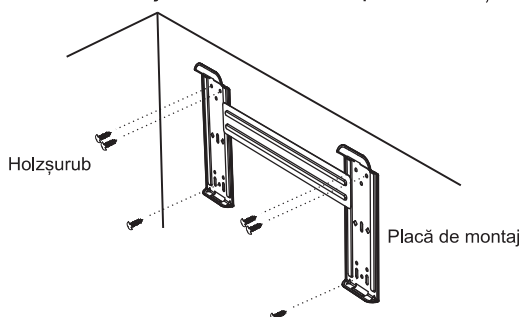

Observație: Forma plăcii dvs. de montaj poate fi diferită de cea de mai sus, dar metoda de instalare este similară.

Observație: După cum se prezintă în figura de mai sus, cele șase găuri pentru șuruburile cu filet pentru placa de montaj trebuie utilizate pentru fixarea plăcii de montaj, celelalte sunt pregătite

2. Efectuați o gaură pentru conductă

- Decideți poziția orificiului pentru conductă în funcție de locația plăcii de montaj.
- Efectuați o gaură în perete de aproximativ 50 mm. Gaura trebuie să fie înclinată puțin în jos, spre exterior.
- Instalați un manșon prin gaura din perete pentru a menține peretele îngrijit și curat.

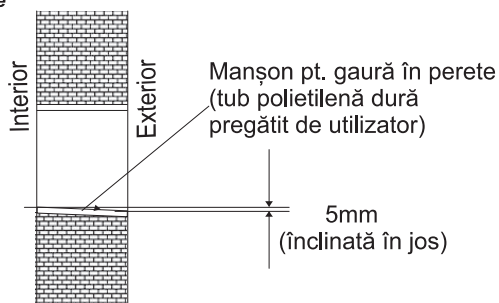

3. Instalarea conductei unității interioare

- Introduceți conductele (conducta de lichid și gaz) și cablurile prin gaura din perete din exterior sau puneți-le din interior după finalizarea conexiunii conductei interioare și a cablurilor, astfel încât să se conecteze la unitatea exterioară.
- Decideți dacă tăiați piesa de descărcare în conformitate cu direcția conductei (după cum se arată mai jos)

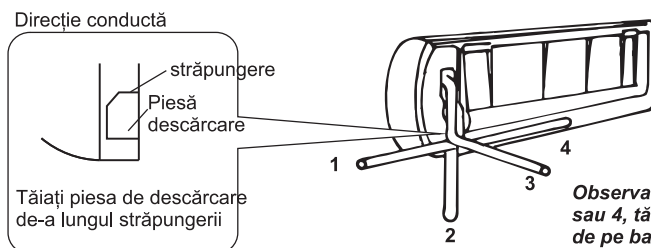

Observație: Când instalați conducta în direcțiile 1,2 sau 4, tăiați piesa de descărcare corespunzătoare de pe baza unității interioare

- După conectarea conductei, după cum este necesar, instalați furtunul de evacuare. Apoi conectați cablurile de alimentare. După conectare, înfășurați conductele, cablurile și furtunul de scurgere împreună cu materiale termoizolatoare

Instrucțiuni de instalare



Izolarea termică a îmbinărilor de conducte:

Înfășurați îmbinările conductelor cu materiale termoizolante și apoi înfășurați cu o bandă de vinil.

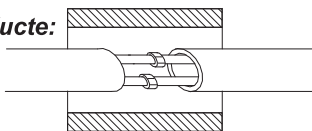

Izolație termică

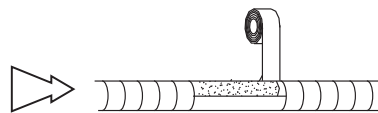

Învelire cu bandă de vinil

Izolarea termică a conductelor:

- a. Amplasați furtunul de scurgere sub conducte.
- b. Materialul izolant utilizează spumă de polietilenă cu grosimea de peste 6 mm.

Observație: Furtunul de scurgere este pregătit de utilizator.

- Conducta de scurgere trebuie să fie orientată în jos pentru o scurgere ușoară. Nu amplasați conducta de scurgere răsucită, forțată sau ondulată, nu scufundați capătul în apă.
- Dacă la conducta de scurgere este conectat un furtun de evacuare extensibil, asigurați-vă că este izolat termic la trecerea de-a lungul unității interioare
- Când conductele sunt direcționate spre dreapta, conductele, cablul de alimentare și conducta de scurgere trebuie izolate termic și fixate pe partea din spate a unității cu un element de fixare a conductelor

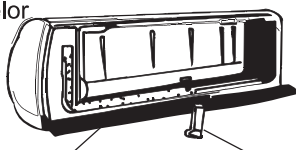
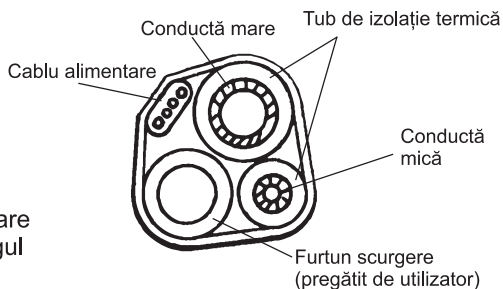

Bază

Element fixare conductă

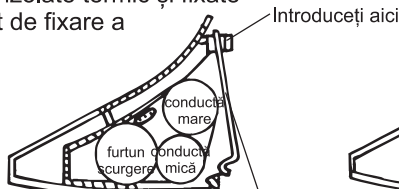

Bază

Element fixare conductă

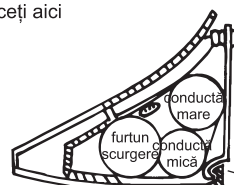

Bază

Agățați aici

A. Introduceți elementul de fixare a conductei în slot. B. Apăsați pentru agățarea elementului de fixare în bază.

Conexiunea conductelor:

- a. Înainte de a deșuruba capacele mari și mici de etanșare, apăsați capacul mic de etanșare cu degetul până când se oprește zgomotul de evacuare, apoi retraceți degetul.
- b. Conectați conductele unității interioare cu două chei. Acordați o atenție deosebită cuplului admis, așa cum se arată mai jos, pentru a preveni deformarea și deteriorarea conductelor, a conectorilor și a piulițelor conice.
- c. Strângeți-le cu degetele la început, apoi utilizați cheile.

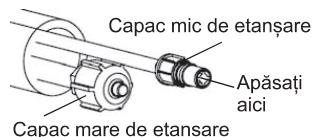

☑ Dacă nu auziți zgomotul de evacuare, contactați comerciantul.

Model	Dimensiune conductă	Cuplu	Lățime piuliță	Grosime min.
7k~12K, 13k~18K, 22K	Parte lichid (ϕ 6mm sau 1/4 inch)	15~20N·m	17mm	0,5mm
18K [#] , 21K~36K	Parte lichid (ϕ 9,53mm sau 3/8 inch)	30~35N·m	22mm	0,6mm
7K~13K	Parte gaz (ϕ 9,53mm sau 3/8 inch)	30~35N·m	22mm	0,6mm
12K [#] , 13K~18K	Parte gaz (ϕ 12mm sau 1/2 inch)	50~55N·m	24mm	0,6mm
18K [#] , 21K~36K	Parte gaz (ϕ 16mm sau 5/8 inch)	60~65N·m	27mm	0,6mm
36K [#]	Parte gaz (ϕ 19mm sau 3/4 inch)	70~75N·m	32mm	1,0mm

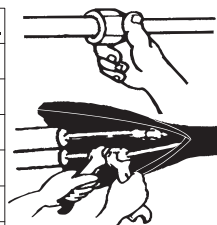

Observație: Unitatea de 12K[#], 18K[#] și 36K[#] este mai mare decât unitatea de 12K, 18K și 36K.

⚠ Observație: Conexiunea de conducte trebuie efectuată pe exterior!

Instrucțiuni de instalare

4. Conexiunea cablului

• Unitate interioară

Conectați cablul de alimentare la unitatea interioară prin conectarea firelor la bornele de pe placa de control individual, în conformitate cu conexiunea unității exterioare.

Observație: La unele modele, este necesar să scoateți cutia pentru a face conexiunea la borna unității interioare.

• Unitate exterioară

- 1) Îndepărtați ușița de acces din unitate, slăbind șurubul. Conectați firele la bornele de pe placa de control individual, după cum urmează.
- 2) Fixați cablul de alimentare pe placa de control cu clemă.
- 3) Montați ușița de acces în poziția inițială cu șurubul.
- 4) Folosiți un disjunctoare consacrat pentru modelul de 24K între sursa de alimentare și unitate. Trebuie montat un dispozitiv de deconectare pentru a deconecta corespunzător toate liniile de alimentare

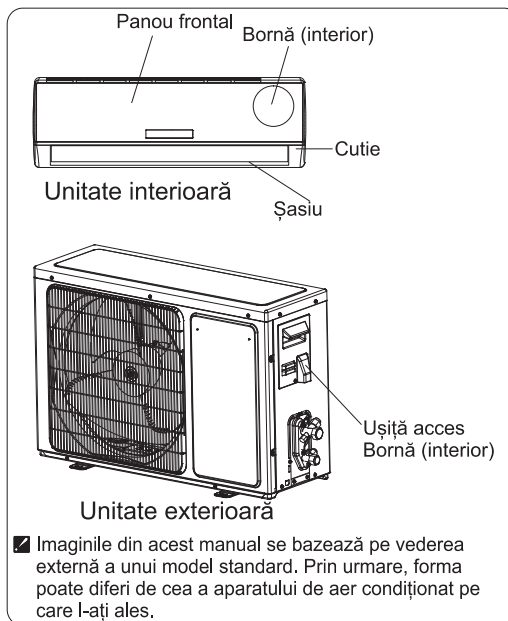

Atenție:

1. Rețineți că trebuie să aveți un circuit individual de alimentare special pentru aparatul de aer condiționat. În ceea ce privește metoda de cablare, consultați schema de circuite afișată pe interiorul ușii de acces.
2. Asigurați-vă că grosimea cablului este cea indicată în specificația sursei de alimentare.
3. Verificați firele și asigurați-vă că sunt bine fixate după conectarea cablurilor.
4. Asigurați-vă că instalați un întreruptor de scurgere la pământ în zonele umede.

Specificațiile cablului

Capacitate (Btu/h)	Cablul alimentare		Cablul conectare la alimentare	
	Tip	Supraf. normală secțiune transversală	Tip	Supraf. normală secțiune transversală
7K~12K	H07RN-F	1,0/1,5mm ² X3	H05RN-F	0,75mm ² X4
	H07RN-F	1,0/1,5mm ² X3	H07RN-F	1,0/1,5mm ² X5
7K*~12K*	H05VV-F	1,0/1,5mm ² X3	H07RN-F	1,0/1,5mm ² X4
	IS:694	1,0/1,5mm ² X3	IS:9968	1,0/1,5mm ² X4
14K~18K	H07RN-F	1,5mm ² X3	H05RN-F	0,75mm ² X4
	H07RN-F	1,5mm ² X3	H07RN-F	1,5mm ² X5
14K*~18K*	H05VV-F	1,5/2,5mm ² X3	H07RN-F	1,5/2,5mm ² X4
	IS:694	1,5/2,5mm ² X3	IS:9968	1,5/2,5mm ² X4
21K~36K	H07RN-F	2,5mm ² X3	H05RN-F	0,75mm ² X4
	H07RN-F	2,5mm ² X3	H07RN-F	1,0mm ² X4
	H07RN-F	2,5mm ² X3	H07RN-F	2,5mm ² X5
21K*~30K*	H05VV-F	2,5mm ² X3	H07RN-F	2,5mm ² X4
21K**~24K**	H05VV-F	1,5mm ² X3	H07RN-F	1,5mm ² X4

OBSERVAȚIE: 1. K* înseamnă că sursa de alimentare a acestui model provine de la unitatea interioară.

2. K** indică modelul de unitate de alimentare interioară cu linie de alimentare și mufă.

3. Pentru modelele de 14K* ~ 18K* în condiții de climă tropicală (T3), suprafața normală a secțiunii transversale a cablului de alimentare și a cablului de conectare la alimentare este de 2,5mm²×4.

Atenție:

Mufa trebuie să fie accesibilă chiar și după instalarea aparatului, în cazul în care este necesară deconectarea acestuia. Dacă nu este posibil, conectați aparatul la un dispozitiv de comutare cu doi poli, cu separare de contact de cel puțin 3 mm amplasat într-o poziție accesibilă chiar și după instalare.

Instrucțiuni de instalare

Diagrama de cablaj

Avertisment: Înainte de avea acces la borne, toate circuitele de alimentare trebuie deconectate.

Asigurați-vă că acele culori ale firelor din unitatea exterioară și numărul bornei sunt identice cu cele ale unității interioare.

Pentru modelele K*, sursa de alimentare este conectată de la unitatea interioară cu un întreruptor. Diagrama este doar de referință, iar bornele reale vor prevala

• Modelul 7K*~13K*

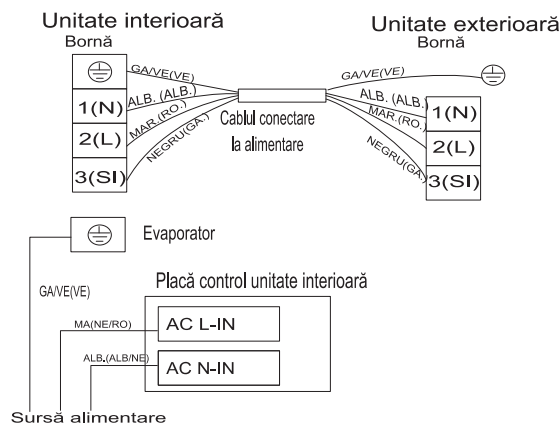
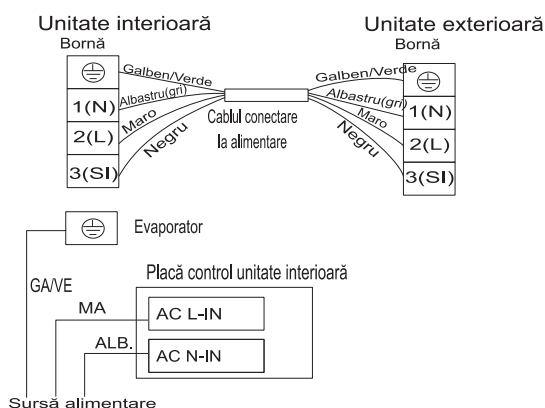
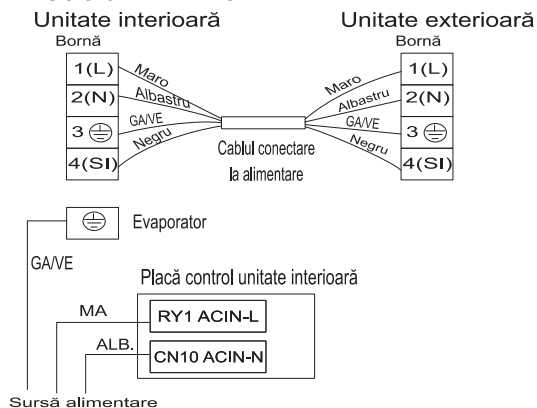

• Modelul 14K*~30K* / 21K**~24K**

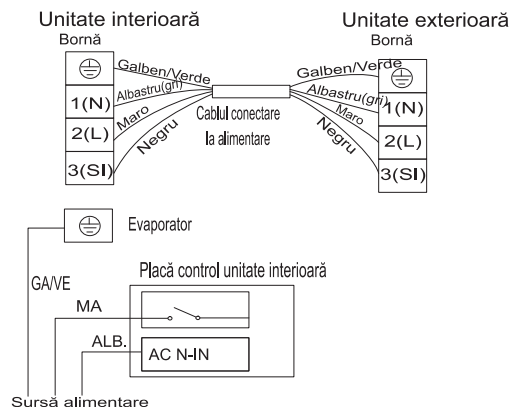
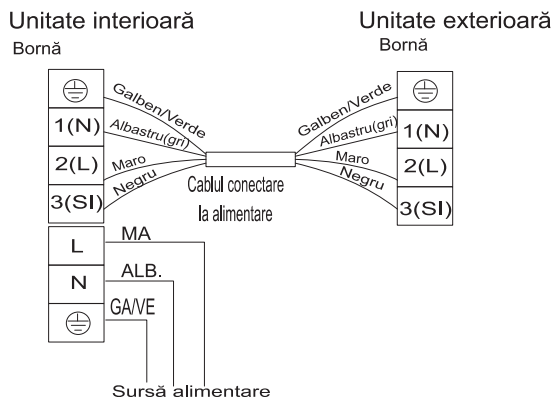

Instrucțiuni de instalare

Diagrama de cablaj

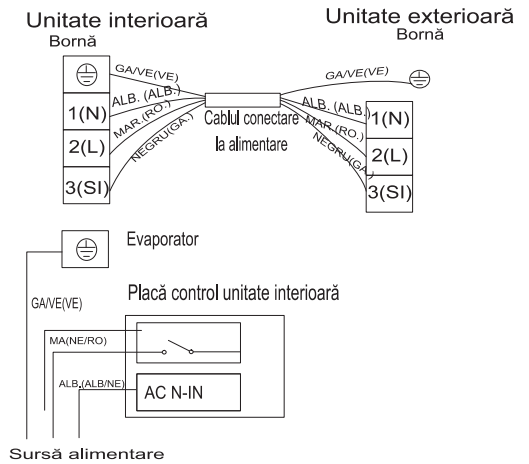
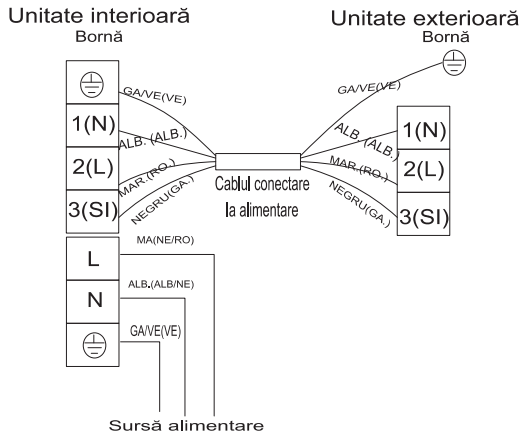

• Modelul 7K~36K

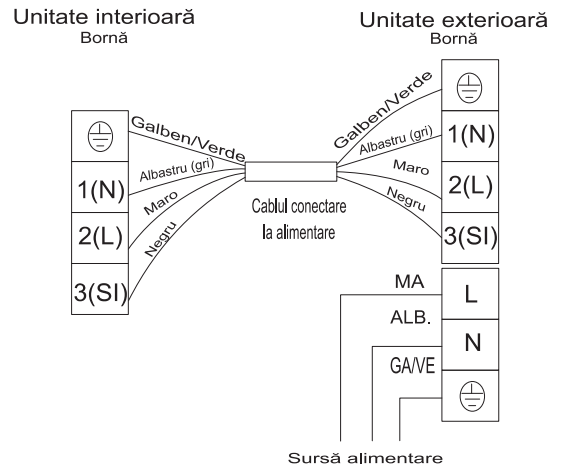
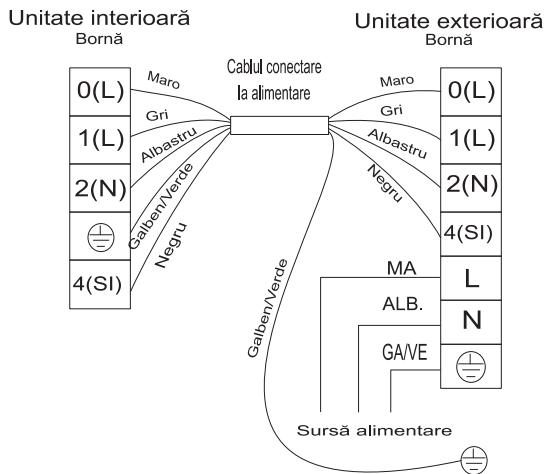

Instrucțiuni de instalare

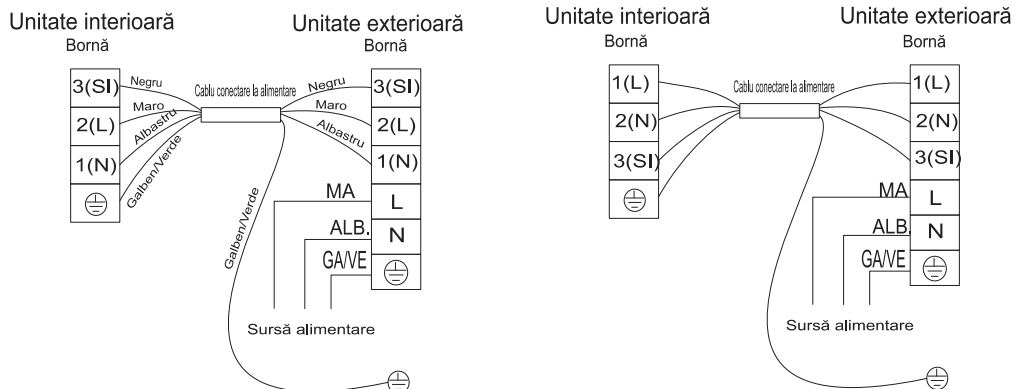

- La unele aparate de aer condiționat exportate în Australia, conectați dispozitivul DRED la borna DRED de pe aparatul de aer condiționat.

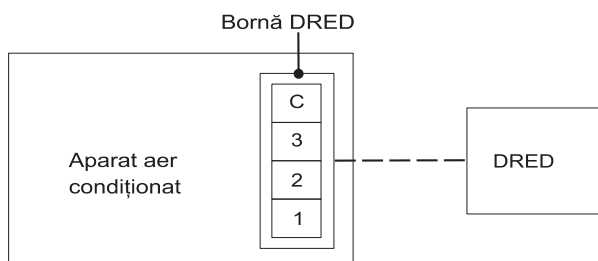

Instalarea unității exterioare

1. Instalați portul de scurgere și furtunul de scurgere (doar pentru modelul cu pompă de căldură)

Condensul se scurge de la unitatea exterioară când unitatea funcționează în regim de încălzire. Pentru a nu deranja vecinii și a proteja mediul, instalați un port de scurgere și un furtun de scurgere pentru a direcționa condensul. Trebuie doar să instalați portul de scurgere și șaibă de cauciuc pe șasiul unității exterioare, apoi conectați un furtun de scurgere la port așa cum arată figura atașată.

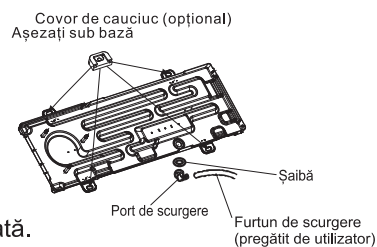

2. Instalați și fixați unitatea exterioară

Fixați cu șuruburi și piulițe strâns pe o podea plată și rezistentă. Dacă este instalată pe perete sau pe acoperiș, asigurați-vă că fixați bine suportul pentru a nu fi agitat de vibrații sau vântul puternic.

3. Conexiunea conductelor unității exterioare

- Îndepărtați capacele robinetelor cu 2 căi și 3 căi.
- Conectați conductele la robinetele cu 2 căi și 3 căi, în funcție de cuplul necesar.

4. Conexiunea cablului unității exterioare (a se vedea pagina anterioară)

Instrucțiuni de instalare

Purjarea aerului

Aerul care conține umiditate rămasă în ciclul de refrigerare poate provoca o defecțiune a compresorului. După conectarea unităților interioară și exterioară, eliberați aerul și umiditatea din ciclul de refrigerare utilizând o pompă de vid, după cum se arată mai jos.

Observație: Pentru a proteja mediul, asigurați-vă că nu descărcați agentul frigorific direct în aer.

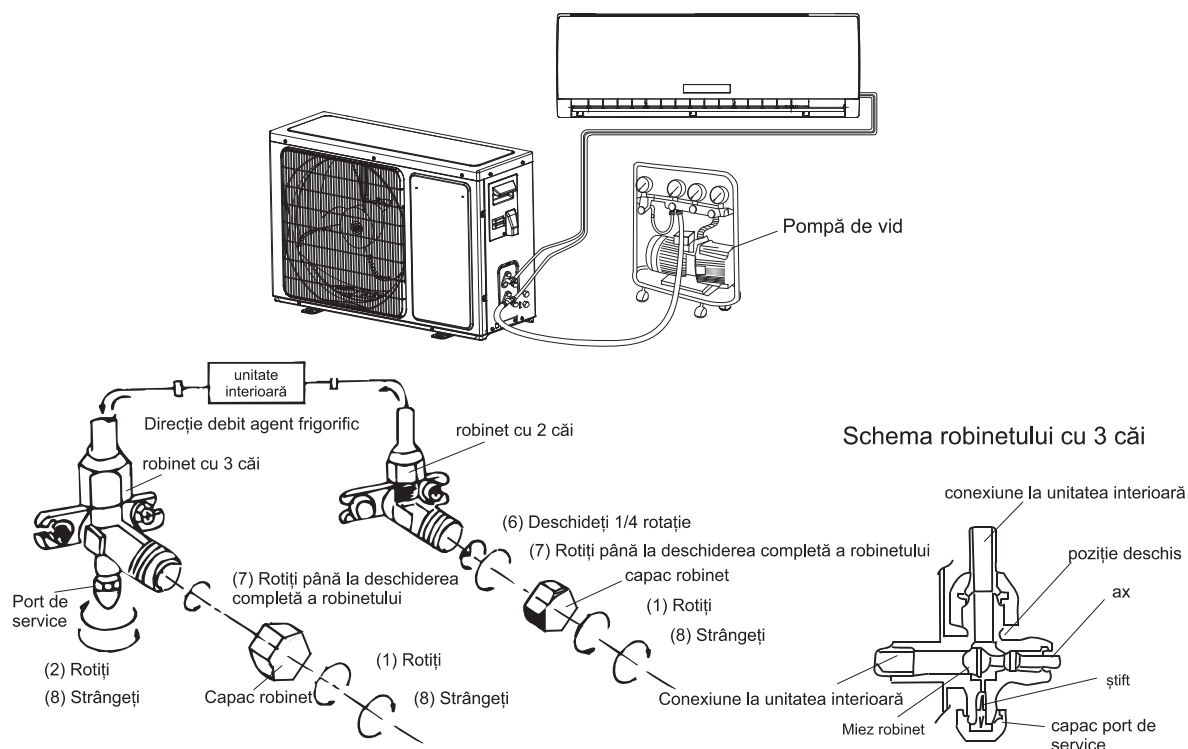

Cum să purjați tuburile de aer:



- (1) Deșurubați și scoateți capacele robinetelor cu 2 și 3 căi.
- (2) Deșurubați și scoateți capacul robinetului de service.
- (3) Conectați furtunul flexibil al pompei de vid la robinetul de service.
- (4) Porniți pompa de vid timp de 10-15 minute până când atinge un vid de 10 mmHg absolut.
- (5) Cu pompa de vid încă în funcțiune închideți butonul de joasă presiune de pe colectorul pompei de vid. Apoi opriți pompa de vid.
- (6) Deschideți robinetul 2 căi, 1/4 de rotație, apoi închideți-l după 10 secunde. Verificați etanșeitarea tuturor îmbinărilor utilizând săpun lichid sau un detector electronic de scurgeri.
- (7) Rotiți tija robinetelor cu 2 și 3 căi pentru a deschide complet robinetele. Deconectați furtunul flexibil al pompei de vid.
- (8) Puneți la loc și strângeți toate capacele robinetelor.

Întreținere

◆ Întreținerea panoului frontal

<p>1 Înterupeți sursa de alimentare</p> <p>Opriti aparatul mai întâi înainte de a-l deconecta de la sursa de alimentare.</p> 	<p>2</p> <p>Prindeți din poziția „a” și trageți spre exterior pentru a îndepărta panoul frontal.</p> 
<p>3 Ștergeți cu o cârpă moale și uscată.</p> <p>Utilizați o cârpă moale pentru umiditate pentru a curăța panoul frontal dacă este foarte murdar;</p>  <p>Utilizați o cârpă moale și uscată pentru a-l curăța</p>	<p>4 Nu utilizați niciodată substanțe volatile, cum ar fi benzina sau pulberea de lustruit pentru a curăța aparatul.</p> 
<p>5 Nu pulverizați niciodată apă pe unitatea interioară</p>  <p>Pericol! Electrocutare!</p>	<p>6 Reinstalați și închideți panoul frontal.</p> <p>Reinstalați și închideți panoul frontal apăsând în jos poziția „b”.</p> 

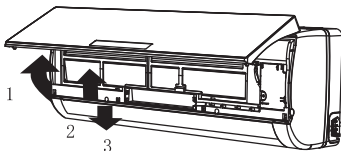
◆ Întreținerea filtrului de aer

<p>1 Opriti aparatul, întrerupeți sursa de alimentare și îndepărtați filtrul de aer.</p>  <p>1.Deschideți panoul frontal. 2.Apăsați ușor mânerul filtrului, din față. 3.Prindeți de mâner și glisați în afară filtrul.</p>	<p>2 Curățați și reinstalați filtrul de aer.</p> <p>Dacă murdăria este vizibilă, spălați-o cu o soluție de detergent cu apă caldă. După curățare, uscați bine la umbră.</p> 
<p>3 Închideți din nou panoul frontal.</p> <p>☑ Curățați filtrul de aer la fiecare două săptămâni dacă aparatul de aer condiționat funcționează într-un mediu cu extrem de mult praf.</p>	<p>Este necesar să curățați filtrul de aer după utilizarea acestuia timp de aproximativ 100 de ore.</p>

◆ Condiții de utilizare

Temperatura de funcționare

Temperatură		Operația de răcire	Operația de încălzire	Operația de uscare
Temperatura interioară	max	32°C	27°C	32°C
	min	21°C	7°C	18°C
Temperatura exterioară	max	43°C	24°C	43°C
	min	*observație	-15°C	21°C

OBSERVAȚIE:

**Performanțele optime vor fi obținute în cadrul acestor temperaturi de funcționare. Dacă aparatul de aer condiționat este utilizat în afara condițiilor de mai sus, dispozitivul de protecție se poate declanșa și opri aparatul.*

**Pentru modelele cu condiții climatice tropicale (T3), temperatura maximă exterioară este de 55°C în loc de 43°C*

**Pentru unele modele, puteți păstra răcirea la -15°C temperatură exterioară prin design unic. În mod normal, performanțele optime de răcire vor fi obținute la peste 21°C. Vă rugăm să consultați distribuitorul pentru a obține mai multe informații.*

**La unele modele, se poate menține încălzirea la -15°C temperatură exterioară, unele modele încălzesc la -20°C temperatură exterioară, chiar încălzesc și la temperatură exterioară mai scăzută*

Temperatura unor produse este permisă dincolo de interval. În situații specifice, vă rugăm să consultați distribuitorul. Atunci când umiditatea relativă este mai mare de 80%, dacă aparatul de aer condiționat funcționează în modul RĂCIRE sau USCARE, cu ușa sau fereastra deschise mult timp, condensul se poate scurge pe la evacuare.

◆ Poluare fonică

- Instalați aparatul de aer condiționat într-un loc care își poate suporta greutatea pentru a putea funcționa mai silențios.
- Instalați unitatea exterioară într-un loc în care aerul descărcat și zgomotul de funcționare nu-i va deranja pe vecini.
- Nu amplasați obstacole în fața evacuării aerului unității exterioare, pentru a nu crește nivelul de zgomot.

◆ Caracteristicile dispozitivului de protecție

1. Dispozitivul de protecție va funcționa în următoarele cazuri.

- Pentru repornirea unității imediat după oprirea utilizării sau modificarea modului în timpul funcționării, trebuie să așteptați 3 minute.
- Conectarea sursei de alimentare și pornirea simultană a unității, poate începe 20 de secunde mai târziu.

2. Dacă aparatul s-a oprit din funcționare, apăsați din nou butonul ON/OFF pentru a reporni, iar cronometrul trebuie să fie setat din nou dacă a fost anulat.

◆ Caracteristicile modului ÎNCĂLZIRE

Preîncălzire

La începutul operației de ÎNCĂLZIRE, debitul de aer din unitatea interioară este evacuat 2-5 minute mai târziu.

Decongelare

În operația de ÎNCĂLZIRE, aparatul se va decongeala (dezgheța) automat pentru a crește eficiența. Această procedură durează de obicei 2-10 minute. În timpul decongelării, ventilatoarele opresc funcționarea. După finalizarea decongelării, aparatul revine automat la modul ÎNCĂLZIRE.

Observație: Încălzirea NU este disponibilă pentru aparate de aer condiționat doar cu răcire.

Depanare

Următoarele cazuri pot să nu reprezinte întotdeauna o defecțiune, vă rugăm să o verificați înainte de a solicita service.

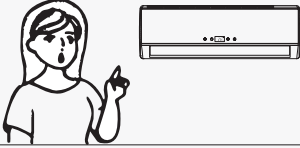
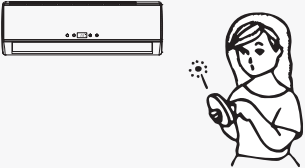
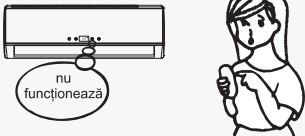
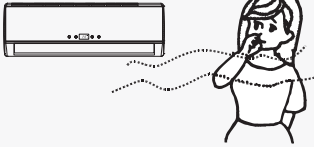
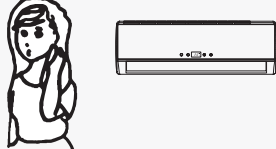
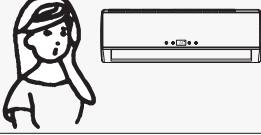
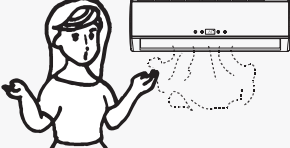
Defecțiune	Analiză
<p>Nu funcționează</p> 	<ul style="list-style-type: none"> • Dacă declanșatorul de protecție sau siguranța sunt arse. • Așteptați 3 minute și porniți din nou, dispozitivul de protecție poate împiedica funcționarea unității. • Dacă bateriile din telecomandă s-au descărcat. • Dacă mufa nu este bine conectată.
<p>Nu există aer de răcire sau încălzire</p> 	<ul style="list-style-type: none"> • Este filtrul de aer colmatat? • Sunt blocate intrările și ieșirile de aer condiționat? • Temperatura este setată corect?
<p>Comandă ineficientă</p> 	<ul style="list-style-type: none"> • Dacă există interferențe puternice (de la descărcări electrostatice excesive, anormalitatea tensiunii de alimentare), funcționarea va fi necorespunzătoare. În acest moment, deconectați aparatul de la sursa de alimentare și conectați-l din nou 2-3 secunde mai târziu.
<p>Nu funcționează imediat</p> 	<ul style="list-style-type: none"> • Modificarea modului în timpul funcționării, înseamnă o întârziere de 3 minute.
<p>Miros ciudat</p> 	<ul style="list-style-type: none"> • Acest miros poate proveni de la o altă sursă, cum ar fi mobila, țigara etc., care este aspirat în unitate și suflat odată cu aerul.
<p>Se aude un sunet de apă curgătoare</p> 	<ul style="list-style-type: none"> • Provocat de debitul de agent frigorific din aparat, nu este o problemă. • Sunetul de decongelare în modul de încălzire.
<p>Se aude un sunet ca de fisurare</p> 	<ul style="list-style-type: none"> • Sunetul poate fi generat de dilatarea sau contractia panoului frontal datorită schimbării temperaturii.
<p>Ceață pulverizată la ieșire</p> 	<ul style="list-style-type: none"> • Ceața apare atunci când aerul din cameră devine foarte rece din cauza aerului rece evacuat din unitatea interioară în timpul modului de funcționare RĂCIRE sau USCARE.
<p>Indicatorul compresorului (roșu) se aprinde constant, iar ventilatorul interior se oprește.</p>	<ul style="list-style-type: none"> • Unitatea trece de la modul de încălzire la decongelare. Indicatorul se va stinge în zece minute și aparatul va reveni la modul de încălzire.

Identificarea componentelor

Unitate interioară

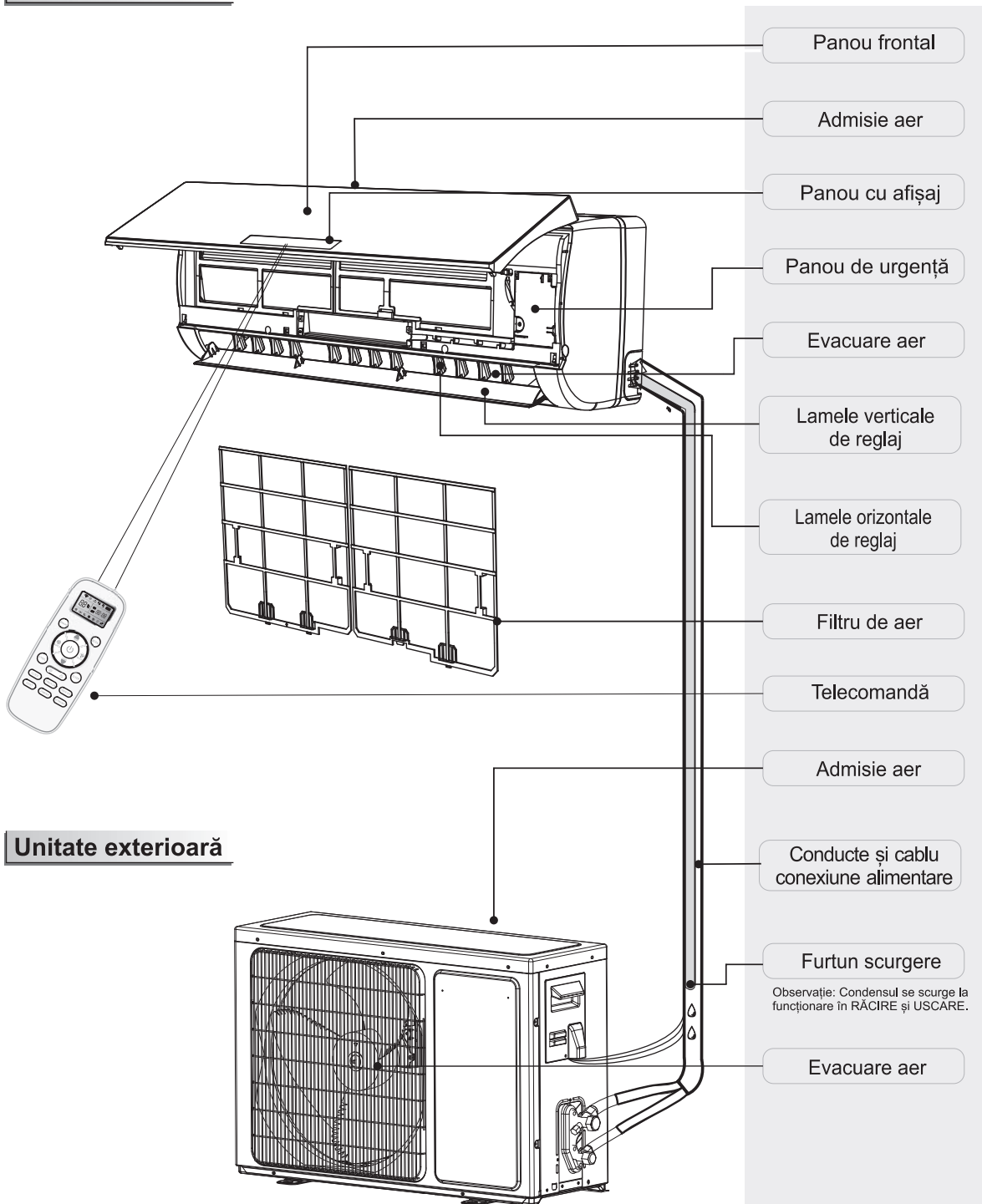

Unitate exterioară

☑ Imaginile din acest manual se bazează pe vederea externă a unui model standard. Prin urmare, forma poate diferi de cea a aparatului de aer condiționat pe care l-ați ales.

Prezentarea afișajului

	<p>Indicator de temperatură</p>	<p>1</p>
<p>Afișate temperatură setată. Arată FC după 200 de ore de utilizare ca amintire pentru a curăța filtrul. După curățarea filtrului, apăsați butonul de resetare a filtrului situat pe unitatea interioară, în spatele panoului frontal pentru a reseta afișajul (opțional).</p>		
	<p>Indicator de funcționare</p>	<p>2</p>
<p>Se aprinde când aparatul funcționează. Clipește în timpul decongelării.</p>		
	<p>Indicator cronometru</p>	<p>3</p>
<p>Se aprinde în timpul setării orei.</p>		
	<p>Indicator repaus</p>	<p>4</p>
<p>Se aprinde în modul repaus.</p>		
	<p>Indicator compresor</p>	<p>5</p>
<p>Se aprinde când compresorul funcționează.</p>		
	<p>Indicator mod</p>	<p>6</p>
<p>Încălzirea este afișată în portocaliu, celelalte în alb.</p>		
	<p>Indicator viteză ventilator</p>	<p>7</p>
<p>Receptor semnal</p>		
	<p>Indicator Smart WIFI</p>	<p>9</p>
<p>Se aprinde când WIFI este pornit.</p>		
	<p>Indicator NANO E</p>	<p>10</p>
<p>Se aprinde în modul NANO E.</p>		
	<p>Indicator mod DOAR VENTILATOR</p>	<p>11</p>
<p>Se aprinde în modul DOAR VENTILATOR.</p>		

☑ Simbolurile pot fi diferite la aceste modele, dar funcțiile sunt similare.

Prezentarea afișajului

Seria VT

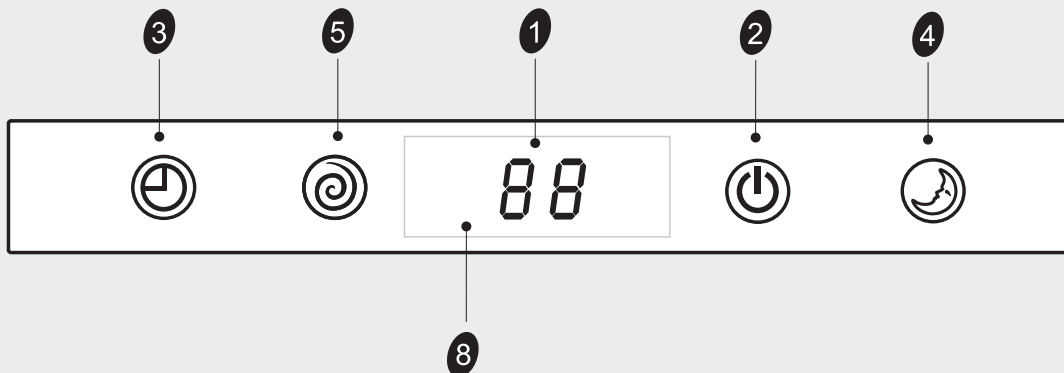

Seria DG (partea dreaptă)

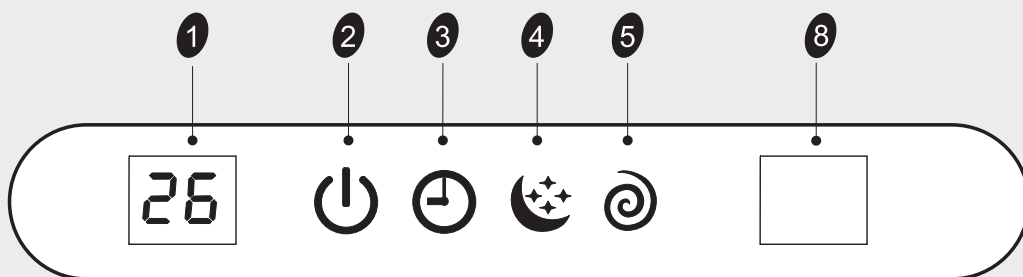

Seria DE

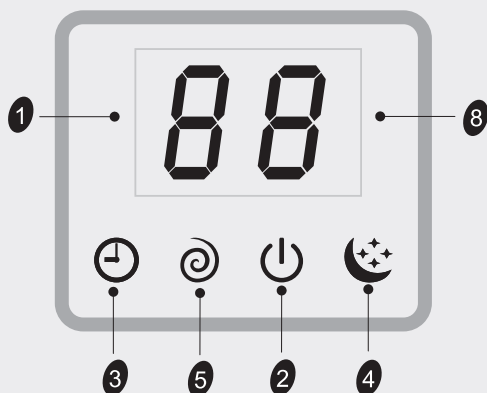

Seria DF

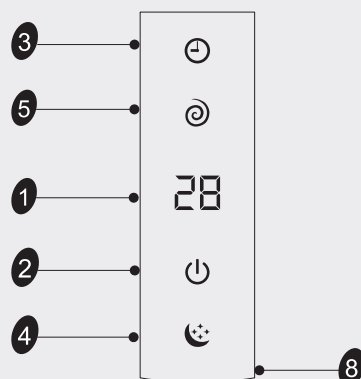

☑ Simbolurile pot fi diferite la aceste modele, dar funcțiile sunt similare.

Prezentarea afișajului

Seria TA

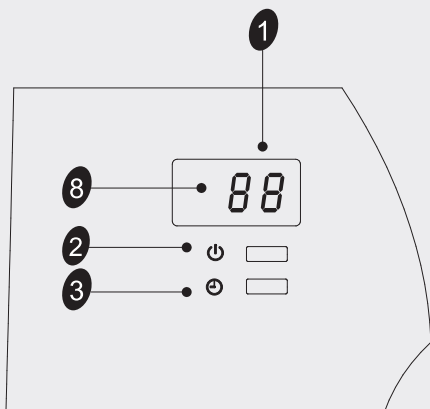

Seriile TQ/TR

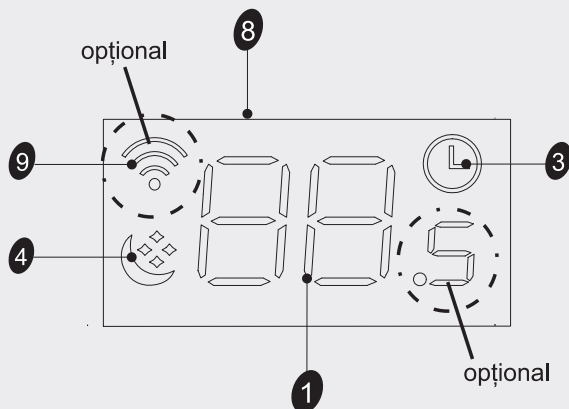

Seriile TD/TG/TS/TT/DB/DC/DJ/ DK/DN /DH(afișaj ascuns)/DL(mijloc)

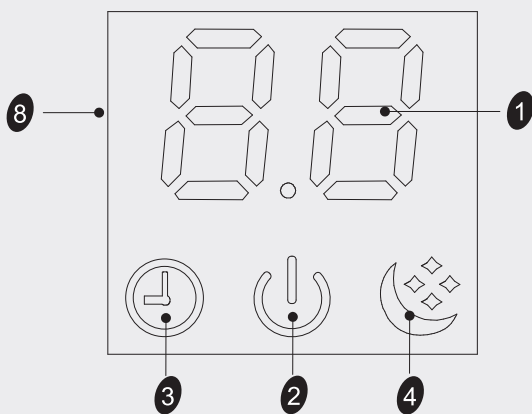

Seria SC

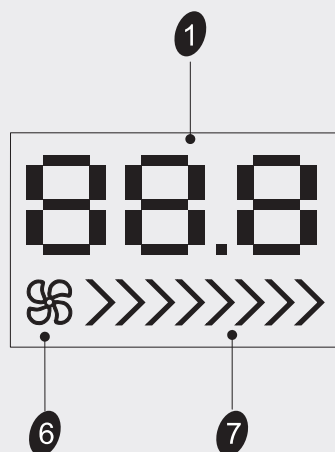

Seria TL

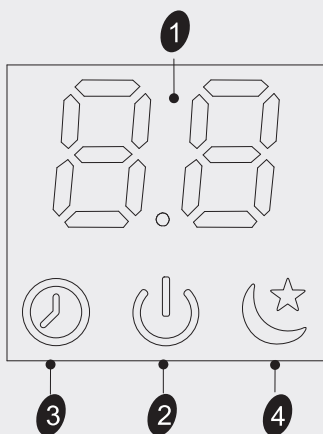

☑ Simbolurile pot fi diferite la aceste modele, dar funcțiile sunt similare.

Prezentarea afișajului

Seriile QA/QB

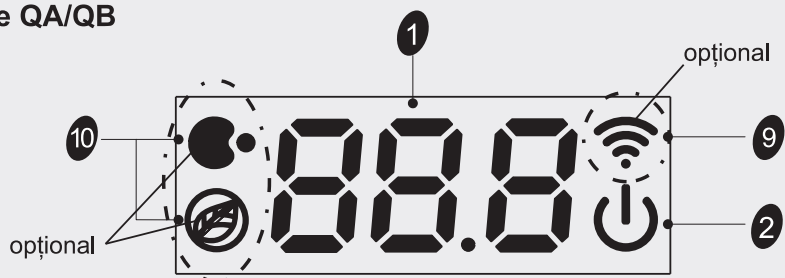

Seriile (TD/TL/TJ/TQ/TR/TS/TT/TP/TM /DB/DC/DL/DJ/DK/DX)(doar 88) / (CA/CB/CD/CE/KA/KB/KG) (mijloc)

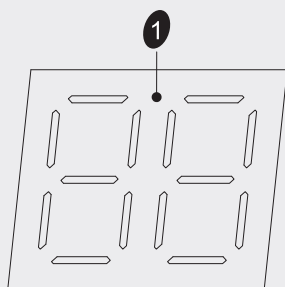

Seriile (CA/CB/CD/CE/KA) (partea dreaptă)



Seria DP

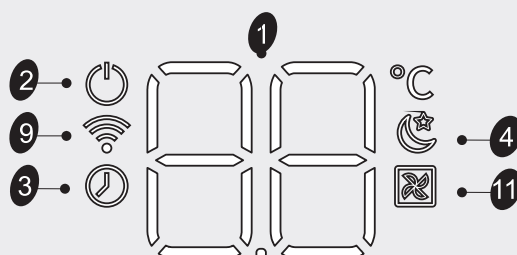
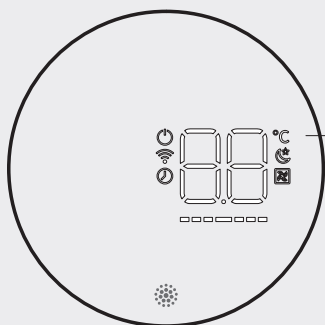

☑ Simbolurile pot fi diferite la aceste modele, dar funcțiile sunt similare.

Prezentarea afișajului

Seriile VQ/TE/TF/DA/DG(mijloc)/DH/DL(partea dreaptă)

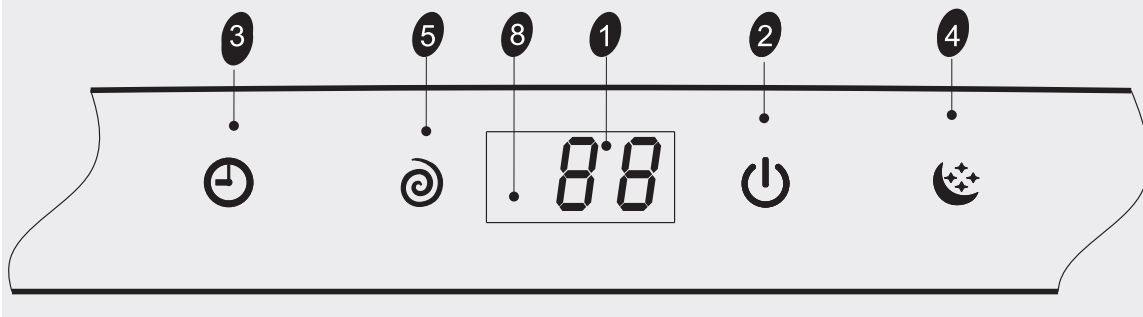

Buton de urgență **A**

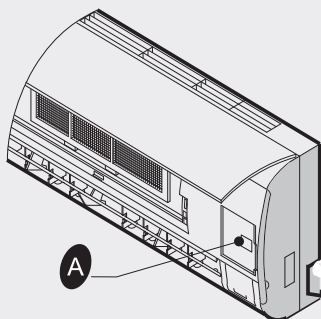

Seriile QA/QB

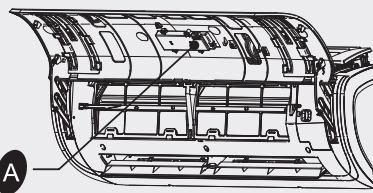

ON/OFF Pentru a lăsa aparatul să funcționeze sau să se oprească apăsând butonul.

☑ Simbolurile pot fi diferite la aceste modele, dar funcțiile sunt similare.

Anexă

1. Accesorii

Dop de golire	Cantitate
	4 sau 3

Notă: Anumite modele sunt prevăzute cu 4 capace de golire, iar altele au 3 capace de golire, în funcție de numărul orificiilor.

2. Diagrama de instalare

Instalați patru capace de golire și țeava de golire.

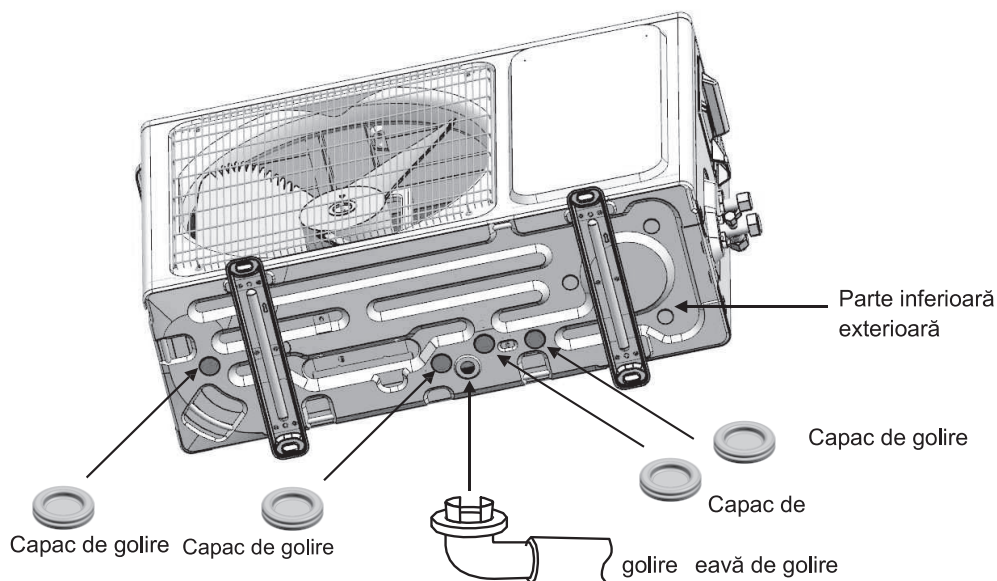

Notă: Diagrama schematică are doar scop ilustrativ, iar instalarea se va baza pe situația reală.



ATENȚIE

Atunci când temperatura exterioră atinge 0 °C sau mai puțin, nu utilizați eava de golire și capacul de golire accesorii. În cazul utilizării eavii de golire și a capacului de golire, apa din eavă poate îngheța în condiții de temperatură extrem de scăzute. (Exclusiv pentru modelul de ciclu invers)

Instrucțiune privind gazele fluorurate

Acest produs conține gaze fluorurate cu efect de seră, reglementate de Protocolul de la Kyoto.

Model de Producător	Modelul clientului	Refrigerent	GWP	Refrigerent Greutate (kg)	Echivalent CO ₂ (Tonne)
AST-09UW4RXUQD00	QD25XU0A	R32	675	0.86	0.581
AST-12UW4RXUQD00	QD35XU0A	R32	675	0.86	0.581
AST-09UW4RXVQE00	QE25XV0A	R32	675	0.86	0.581
AST-12UW4RXVQE00	QE35XV0A	R32	675	0.86	0.581
AST-09UW4RXETQ00E	TQ25XE0E	R32	675	0.91	0.614
AST-12UW4RXETQ00E	TQ35XE0E	R32	675	1.03	0.695
AST-18UW4RBATQ00B	TQ50BA0E	R32	675	1.22	0.824
AST-24UW4RDBTQ00B	TQ70DB0E	R32	675	1.7	1.148
AST-09UW4RVET*00	T*25VE0*	R32	675	0.59	0.398
AST-12UW4RVET*00	T*35VE0*	R32	675	0.76	0.513
AST-18UW4RXAT*00	T*50XA0*	R32	675	1.2	0.81
AST-24UW4RBBT*00	T*70BB0*	R32	675	1.44	0.972
AST-09UW4RVEDJ00A	DJ25VE0B	R32	675	0.59	0.398
AST-12UW4RVEDJ00A	DJ35VE0B	R32	675	0.76	0.513
AST-18UW4RXADJ00A	DJ50XA0B	R32	675	1.2	0.81
AST-24UW4RBBDJ00B	DJ70BB0C	R32	675	1.44	0.972
AS-09UW4RYRCA01	C*25YR*A	R32	675	0.46	0.311
AS-12UW4RYRCA01	C*35YR*A	R32	675	0.62	0.419
AST-18UW4RXSCA01A	C*50XS*A	R32	675	1.15	0.776
AST-24UW4RBTC A01A	C*70BT*A	R32	675	1.3	0.878
AS-09UR4RYRCA01	C*25YR0*	R32	675	0.46	0.311
AS-12UR4RYRCA01	C*35YR0*	R32	675	0.62	0.419
AS-18UR4RXSCA01	C*50XS0*	R32	675	1.15	0.776
AS-24UR4RBTC A01	C*70BT0*	R32	675	1.3	0.878

Observație: ** indică un cod diferit de pe panou. Pentru modelul producătorului, primul * este reprezentat de R sau W; ultimul * este reprezentat de literele A ~ Z și primul model este omis. Pentru modelul clientului, * este reprezentat de cifra 0 sau de literele A ~ Z.

Instalarea, service-ul, întreținerea, reparațiile, verificările pentru detectarea scurgerilor sau scoaterea din uz a echipamentelor și reciclarea produsului trebuie efectuate de persoane fizice care dețin certificarea relevantă. Verificările pentru detectarea scurgerilor se efectuează la următoarele intervale de timp pentru a vă asigura că echipamentul funcționează corect:

- Pentru echipamentele care conțin gaze fluorurate cu efect de seră în cantități de 5 tone echivalent de CO₂ sau în cantități mai mari, dar cantitățile nu depășesc 50 tone echivalent de CO₂: cel puțin o dată la 12 luni; sau în cazul în care este instalat un sistem de detectare a scurgerilor, cel puțin o dată la 24 de luni;
- Pentru echipamentele care conțin gaze fluorurate cu efect de seră în cantități de 50 tone echivalent de CO₂ sau în cantități mai mari, dar cantitățile nu depășesc 500 tone echivalent de CO₂: cel puțin o dată la 6 luni; sau în cazul în care este instalat un sistem de detectare a scurgerilor, cel puțin o dată la 12 de luni;
- Pentru echipamentele care conțin gaze fluorurate cu efect de seră în cantități de 500 tone echivalent de CO₂ sau în cantități mai mari: cel puțin o dată la 3 luni; sau în cazul în care este instalat un sistem de detectare a scurgerilor, cel puțin o dată la 6 de luni.

Sistemele de detectare a scurgerilor trebuie verificate cel puțin o dată la 12 luni pentru a asigura funcționarea corespunzătoare a acestora.

Dacă produsul trebuie supus unor verificări pentru detectarea scurgerilor, ar trebui să se specifice ciclul de inspecție, să se elaboreze și să se păstreze evidența verificărilor pentru detectarea scurgerilor.

Observație: Pentru aparatele de aer condiționat de tip „split” (cu unitate interioară și exterioară), dacă echivalentul de CO₂ al gazelor fluorurate cu efect de seră este mai mic de 5 tone, nu este nevoie să se efectueze verificări de detectare a scurgerilor.

Pagină anexată

- Prin prezenta, Hisense (Guangdong) Air Conditioning Co.,Ltd. declară că acest aparat de aer condiționat respectă cerințele esențiale și alte dispoziții relevante din Directiva 2014/53/UE. Pentru declarația de conformitate (DoC) integrală, consultați pagina anexată.

RED Declaration of Conformity(DoC)

Unique identification of this DoC:

We,

Hisense (Guangdong) Air Conditioning Co., Ltd.
No.8 Hisense Road, Advanced Manufacturing Jiangsha Demonstration Park,
Jiangmen City,Guangdong Province, PEOPLE'S REPUBLIC OF CHINA

.....
declare under our sole responsibility that the product:

product name: Split type air conditioner

trade name:

type or model: See the List of Product Models on the next page;

relevant supplementary information:

to which this declaration relates is in conformity with the essential requirements and other relevant requirements of the Directive RED(2014/53/EU).

The product is in conformity with the following standards and/or other normative documents:

HEALTH & SAFETY (Art. 3(1)(a)): EN 62311:2008,

EN 60335-2-40:2003/A11:2004/A12:2005/A1:2006/A2:2009/A13:2012,

EN 60335-1:2012/A11:2014, EN 62233:2008 .

EMC (Art. 3(1)(b)): EN 55014-1:2006/A1:2009/A2:2011 , EN 61000-3-2:2014 ,

EN 55014-2:2015 , EN 61000-3-3:2013 .

SPECTRUM (Art. 3(2)):

ETSI EN 300 328 V2.1.1 (2016-11) ,

ETSI EN 301 489-1 V2.1.1 (2017-02) ,

ETSI EN 301 489-17 V3.1.1 (2017-02) .

OTHER (incl. Art. 3(3) and voluntary specs): EN50581:2012 , (EU) No 206/2012 .

Limitation of validity (if any):

Supplementary information:

Technical file held by:

Hisense (Guangdong) Air Conditioning Co., Ltd.

Place and date of issue (of this DoC):

Signed by or for the manufacturer:

Name (in print): 

Title:

Pagină anexată

Lista modelelor de produse:

Model de Producător	Modelul clientului
AST-09UW4RXUQD00	QD25XU0A
AST-12UW4RXUQD00	QD35XU0A
AST-09UW4RXVQE00	QE25XV0A
AST-12UW4RXVQE00	QE35XV0A
AST-09UW4RXETQ00E	TQ25XE0E
AST-12UW4RXETQ00E	TQ35XE0E
AST-18UW4RBATQ00	TQ50BA0E
AST-24UW4RDBTQ00	TQ70DB0E
AST-09UW4RVET*00	T*25VE0*
AST-12UW4RVET*00	T*35VE0*
AST-18UW4RXAT*00	T*50XA0*
AST-24UW4RBBT*00	T*70BB0*
AST-09UW4RVEDJ00A	DJ25VE0B
AST-12UW4RVEDJ00A	DJ35VE0B
AST-18UW4RXADJ00A	DJ50XA0B
AST-24UW4RBBDJ00B	DJ70BB0C
AS-09UW4RYRCA01	C*25YR*A
AS-12UW4RYRCA01	C*35YR*A
AST-18UW4RXSCA01A	C*50XS*A
AST-24UW4RBTCA01A	C*70BT*A

Observație: ** indică un cod diferit de pe panou. Ultimul * este reprezentat de literele A ~ Z și primul model este omis.

Hisense (Guangdong) Air Conditioning Co., Ltd.

No.8 Hisense Road, Advanced Manufacturing
Jiangsha Demonstration Park, Jiangmen City,
Guangdong Province, P.R. China

EMAIL: service@hisense.com

(Aceste instrucțiuni vor fi disponibile și într-un format
alternativ, de exemplu, solicitați o copie de la distribuitori).