

BIH

HR

Upute za uporabu

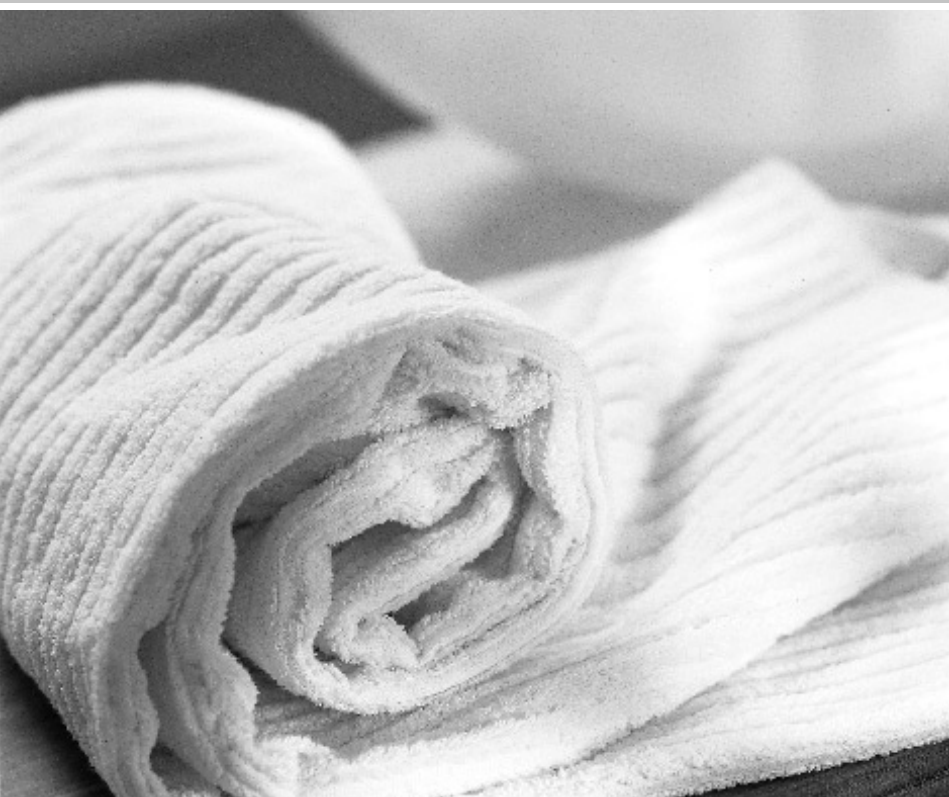

Stroj za sušenje rublja

Zahvaljujemo Vam na iskazanom povjerenju prilikom odabira stroja za sušenje. Želja nam je da Vam aparat dobro služi dugi niz godina.

Aparat je namijenjen sušenju rublja isključivo u domaćoj uporabi.

U sušilici rublje se osuši brzo, a pritom ostaje meko i glatko, te tijekom sušenja ne mijenja svoj oblik. Kad posjedujete stroj za sušenje, otpada korištenje konopa za rublje, a isto tako nije više

potrebno čekati sunčane dane.

Upute za uporabu namijenjene su Vama kao ispmoć, stoga Vam preporučujemo da ih pažljivo proučite i spremite na sigurno mjesto. Ravnajte se prema upozorenjima glede sigurnosti djelovanja aparata.

Ove upute za uporabu nanašaju se na više modela strojeva za sušenje, stoga mogu sadržavati i neke podatke, koji se ne odnose na Vaš stroj.

Prije uporabe.....	2	Sušenje.....	5
Važna upozorenja	3	Čišćenje i održavanje	7
Postavljanje i namještanje.....	3	Vodič za otklanjanje smetnji.....	8
Opis aparata.....	5		

Prije uporabe

Obrišite unutrašnjost bubnja mekom krpom i tekućim deterdžentom. Izbjegavajte agresivna sredstva, koja mogu oštetiti površinu.

Bubanj stroja napunite mokrim krpama ili neupotrebljivom odjećom, te podesite vrijeme sušenja na 50 minuta.



KAD USTANOVITE DA VAM APARAT VIŠE NIJE POTREBAN I NE NAMJERAVATE GA VIŠE UPOTREBLJAVATI, ODSTRANITE GA NA TAKAV NAČIN, DA NE OPTEREĆUJE OKOLINU. POZOVITE NAJBLIŽI OVLAŠTENI ZBIRNI CENTAR ZA ODSLUŽENE APARATE I PREPUSTITE NJIMA BRIGU OKO ZBRINJAVANJA OLUPINE.

- Kad sušite osjetljivo rublje zajedno s ostalim rubljem, zamotajte ili složite osjetljive komade rublja u posebnu vrećicu.
- Nakon završenog sušenja odmah izvadite rublje iz bubnja, da se ne zgužva.
- Kad planirate sušenje rublja u sušilici, korištenje omekšivača za pranje nije potrebno. Omekšivač dodajte samo za ispiranje rublja od sintetičkih materijala, da neutralizirate statički električni naboj.
- Prilikom kupnje odjeće, naročito donjeg rublja, nemojte smetnuti s uma da se takvo rublje tijekom pranja i sušenja može skupljati.
- Odjeću, koja je označena kao neprikladna za sušenje u sušilici, ne smijete strojno sušiti.
- Energija, potrošena za sušenje, primjetno raste ako za pranje rublja izaberete okretaje centrifuge manje od 800 okretaja u minuti. U tom Vam slučaju preporučujemo da kupite dodatnu centrifugu, pomoću koje bi istisnuli dodatku količinu vode iz rublja.

Korisni savjeti

- Sušenje veće količine rublja nije preporučljivo, jer bi u tom slučaju rublje najvjerojatnije ostalo zgužvano i neravnomjerno osušeno (preporučujemo sušenje do 5 kg suhog, odgovarajuće otpornog rublja).
- Sušenje vrlo osjetljivog rublja (vuna, svila) nije preporučljivo, jer može doći do skupljanja, ili do promjene oblika.

Važna upozorenja

- U ovom stroju dozvoljeno je samo sušenje rublja, opranog u vodi. Nikad ne pokušavajte sušiti rublje, očišćeno zapaljivim kemijskim sredstvima (npr. benzinom ili tri-klor etilenom), jer bi u tom slučaju mogli izazvati eksploziju.
- Ne dozvoljavajte djeci da se igraju u blizini aparata, ili čak s samim aparatom.
- Nakon čišćenja, filter je potrebno vratiti nazad na svoje mjesto. Korištenje aparata s oštećenim filterom, ili bez filtera, opasna je i može uzrokovati požar.
- Nakon upotrebe uvijek isključite sušilicu (gumb za izbor vremena sušenja postavite u položaj "0"), te isključite aparat iz električne mreže.
- **Nikad ne smijete dozvoliti djeci, ili kućnim životinjama, da uđu u bubanj stroja za sušenje.**
- **Aparat se ne smije ugrađivati pod radnu površinu u kuhinji u niz elemenata; upotreba aparata bez gornje stranice (poklopca) naime nije dozvoljena iz sigurnosnih razloga. Također nije dozvoljeno skinuti stražnju ploču te dno aparata.**
- Sve zahvate na aparatu prepustite strukovnjaku. Pozovite ovlaštenog servisera. Adrese servisera navedene su u priručniku; ako vašeg servisera ne nađete u blizjoj okolici, pozovite svog prodavača.
- Remen smije zamijeniti samo servisni inženjer, i to s originalnim rezervnim dijelom s oznakom OPTIBELT-RB POLY-VPH 1906 5M-163173.
- Natpisna tablica sa svim bitnim podacima o stroju za sušenje nalazi se ispod okvira vrata.
- Aparat je izrađen sukladno svim propisanim sigurnosnim standardima, no usprkos tome ne preporučujemo da ga bez adekvatnog nadzora koriste osobe smanjenih fizičkih, pokretnih ili mentalnih sposobnosti, odnosno osobe bez potrebnog znanja ili iskustava. Ista preporuka važi i za korištenje aparata od strane maloljetnih osoba.

 **Simbol na proizvodu ili na njegovoj ambalaži označuje da se s tim proizvodom ne smije postupiti kao s otpadom iz domaćinstva. Umjesto toga treba biti uručen prikladnim sabirnim točkama za recikliranje električnih i električkih aparata. Ispravnim odvoženjem ovog proizvoda spriječit ćete potencijalne negativne posljedice na okoliš i zdravlje ljudi, koje bi inače mogli ugroziti neodgovarajućim rukovanjem otpada ovog proizvoda. Za detaljnije informacije o recikliranju ovog proizvoda molimo Vas da kontaktirate Vaš lokalni gradski ured, uslugu za odvoženje otpada iz domaćinstva ili trgovinu u kojoj ste kupili proizvod.**

Postavljanje i namještanje

Vaš stroj za sušenje možete postaviti u bilo koju prostoriju s dostatnim prozračivanjem.

Izbor pravilnog mjesta

Najprikladnije mjesto je soba s prozorom ili klimatskom napravom, odnosno ventilatorom, namještenim na cijevi za zrak, koja je provedena na otvoreno (slika 1). U malim, zatvorenim prostorijama bez odgovarajućeg zračenja, u zraku ima previše vlage, što produžava vrijeme sušenja i potrošnju električne energije.

Ako tijekom postupka sušenja u prostoriji nema dovoljnog prozračivanja, preporučujemo da vlažan zrak odvajate na otvoreno pomoću cijevi za prozračivanje (slika 2).

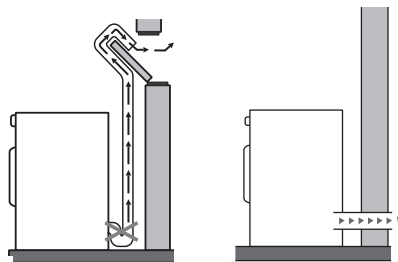

Slika 1

Slika 2

Cijev za prozračivanje možete kupiti u bilo kojoj trgovini s tehničkom robom (oznaka PIPE SP-521616).

Namještanje

Aparat možete postaviti da stoji samostalno, a možete ga postaviti na perilicu, ako je ova jednakih dimenzija – širine barem 517 mm i dubine najmanje 476 mm. Površina na koju postavljate sušilicu mora biti čista i ravna. Priloženim vakumskim nožicama (imaju samo određeni modeli) spriječite klizanje sušilice po površini perilice ili tla (nožice se mogu i kupiti – 619601). Gornja stranica, odnosno poklopac kućišta perilice mora biti drven ili metalan. Ako želite zatvoriti otvor između oba stroja, možete dodatno kupiti ukrasnu letvu.

⚠ Nikad ne postavljajte aparat iza vrata koja se mogu zaključati, iza kliznih vrata, ili iza vrata s stožerima na suprotnoj strani aparata. Aparat postavite u sobu tako da je osigurano nesmetano otvaranje njegovih vrata.

- Poravnajte stroj u uzdužnom i poprečnom smjeru okretanjem podesivih nožica, koje omogućavaju prilagođavanje visine do ± 1 cm.

⚠ Površina pod sušilicom neka uvijek bude suha i čista, da ne bi došlo do klizanja aparata.

⚠ Stroj ne postavljajte na debeli tepih, jer ovaj može ometati kruženje zraka oko aparata.

⚠ Budite posebno oprezni ukoliko je Vaša ventilacijska sušilica rublja smještena u prostoriji u kojoj je istovremeno smješten i uređaj (plinski bojleri, kamini i slični uređaji) koji za svoj pravilan rad koriste zrak iz prostorije u kojoj se nalazi. Nedovoljna količina zraka (jer ventilacijska sušilica izbacuje zrak iz prostorije) može prouzročiti nepravilan rad uređaja koji mogu biti opasni po život.

Otvor za vlažan zrak

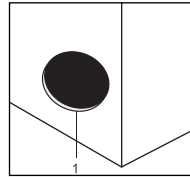

1 Cijev za odvajanje vlažnog zraka

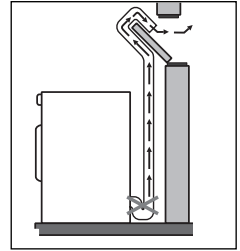

⚠ Razmak između stroja za sušenje i otvora za odvajanje vlažnog zraka (ventilacijski kanal, otvor), neka ne bude veći od dva metra, jer inače može doći do sakupljanja vode u cijevi.

Priključenje na električnu mrežu

Aparat priključite na električnu mrežu pomoću kabela s utikačem. Utičnica na koju ćete priključiti stroj mora biti uzemljena ("sigurnosna utičnica"). Potrebna nazivna struja i frekvencija navedeni su na natpisnoj tablici. Instalacija mora podnijeti maksimalno opterećenje. Priključak na električnu mrežu i uzemljenje potrebno je izvesti sukladno važećim standardima i propisima.

VAŽNO!

Ako je **priključni kabel** oštećen, treba ga zamijeniti. Obzirom da je takav zahvat opasan, smije ga izvršiti samo proizvođač, ovlašteni serviser, ili neka druga, odgovarajuće osposobljena osoba.

- Aparat postavite tako da je utičnica stalno dostupna.

Otvaranje vrata

Ako tijekom postupka sušenja otvorite vrata sušilice, djelovanje stroja privremeno se prekida. Kad ponovno zatvorite vrata i pritisnete tipku START, postupak sušenja nastavlja se od točke, na kojoj je bio prekinut.

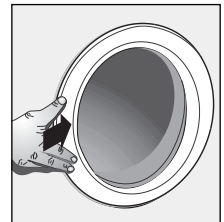

Opis aparata

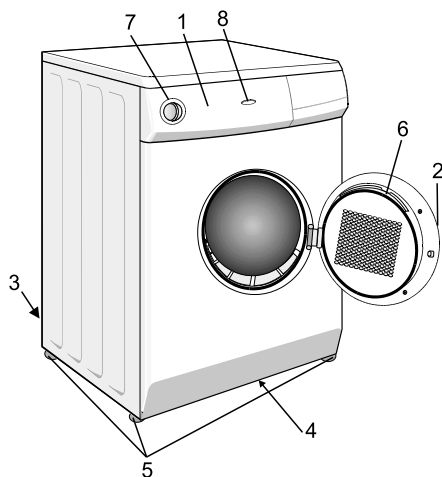

1. Nadzorna ploča
2. Vrata
3. Otvor za prozračivanje
4. Otvor za rashladni zrak
5. Podesive nožice
6. Filtrar
7. Gumb za upućivanje/isključenje i izbor vremena sušenja
8. Gumb START



Sušenje

Priprema rublja na sušenje

- Pred sušenjem sortirajte rublje po vrsti tkanine.
- Zatvorite gumbe i patentne zatvarače, zavežite trakove i okrenite džepove.
- Vrlo delikatno rublje (npr. donje rublje s čipkom) stavite u posebnu vrećicu za tekstil da ga ne oštete gumbi, patentni zatvarači i igle sa drugih komada odjeće, odnosno rublja.
- Preporučujemo, da u istom ciklusu sušite rublje različite veličine. Veći komadi rublja tijekom sušenja se zgužvaju, odnosno više puta pregibaju, stoga preporučujemo da ih tijekom sušenja izvadite iz sušilice, istresete i vratite u bubanj.
- Kad sušite vrlo velike komade tkanine (posteljne plahte, stolnjake), odjednom stavite u stroj samo dva do tri komada; ako pak sušite osjetljive manje komade odjeće ili rublja (košulje, ženske bluze), odjednom sušite samo pet do šest komada (najviše do 2,5 kg).
- Nikad u aparat ne stavljajte rublje, koje je tako

mokro da iz njega još kaplje voda.

- Na većini odjeće nalaze se oznake s preporučenim načinom sušenja.
- Pazite na etikete na rublju, na kojima je označen dozvoljen način sušenja (vidi tabelu).

Sušenje

	Strojno sušenje je dozvoljeno
	Ocijedite i objesite na konop da se osuši
	Ne cijedite, objesite mokro
	Ocijedite i položite na ravnu površinu
	Strojno sušenje nije dozvoljeno
	Sušenje na uobičajenoj temperaturi
	Sušenje na nižoj temperaturi

Upravljanje stroja za sušenje

Gumb okrećite u smjeru kazaljki na satu.

- Izbor vremena sušenja

- Gumbom za izbor vremena sušenja izaberite vrijeme sušenja, koje će odgovarati vrsti i količini rublja u stroju, te broju okretaja u fazi cijeđenja centrifugom u perilici. Na izbor imate od 20 do 140 minuta. Zadnjih 10 minuta postupka sušenja namijenjeno je ohlađivanju rublja (grijač je isključen).
- Možete odabrati i program prozračivanja, koji traje 10 minuta (☼). Tijekom ovog programa

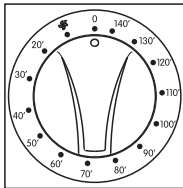

grijač je isključen.

☼ Hlađenje

Rublje se ohladi, a da se ne zgužva. Nakon hlađenja bubanj se zaustavi, i rublje možete izvaditi iz stroja.

Vrijeme sušenja

Vrijeme sušenja ovisno je o broju okretaja centrifuge u perilici, o kakvoći i vrsti tkanine koju sušite, te o željenom stupnju vlage, kojeg želite zadržati u rublju.

Kod izbora vremena sušenja pomoći će vam tabela na prednjoj strani stroja za sušenje.

Vrsta rublja	Maksimalna nosivost u kg	Stupanj sušenja	Okretaji u minuti Vrijeme sušenja (min)	
			1200 okretaja	800 okretaja
Pamuk	5	suho za ormar	80	100
		suho za glačanje	70	85
Sintetička vlakna	2,5		1000 okretaja	800 okretaja
		suho za ormar	30	40
		suho za glačanje	25	30
Osjetljivo	2	suho za ormar	25	35
Prozračivanje		prozračivanje suhog rublja	10 min.	

Napomena:

Navedeno vrijeme sušenja važi za rublje, koje je bilo ocijeđeno centrifugom na navedenom broju okretaja u minuti. Ako je brzina cijeđenja viša ili niža, vrijeme sušenja razmjerno se skraćuje ili produžava.

Vrijeme sušenja također se produžava, ako su komadi rublja naročito dugački.

Postupak sušenja

- Napunite bubanj s rubljem.
- Zatvorite vrata i priključite aparat na električni napon.
- Izaberite vrijeme sušenja.
- Pritisnite tipku **START**, aparat započne djelovati.

Ekonomična uporaba sušilice

Slijedite li savjete, navedene u nastavku, možete pri djelovanju sušilice uštedjeti izvjesnu količinu vremena i energije.

- Kod pranja rublja u perilici, izaberite najviši dozvoljen broj okretaja centrifuge, da bi

postigli temeljito cijeđenje. Što je veći broj okretaja, to će manje biti vrijeme sušenja, a time i manja potrošnja električne energije.

- U sušilicu uvijek složite maksimalno dozvoljenu, odnosno preporučljivu količinu rublja, jer je to najekonomičnije. Istovremeno možete rublje osušiti do stupnja "suho za slaganje u ormar", te "dovoljno suho za glačanje", tako da rublje, koje namjeravate glačati, izvadite iz sušilice kad je upravo dovoljno vlažno za glačanje.
- Redovitim čišćenje filtra osiguravate optimalno razdoblje sušenja uz minimalnu potrošnju energije.

- Soba u kojoj se nalazi sušilica mora imati potrebno prozračivanje, a temperatura prostorije ne smije preći 25°C.
- Otvori za zračenje, te otvor na prednjoj ili stražnjoj strani stroja za sušenje, moraju uvijek biti slobodni, i ne smiju se pokrivati.
- Nakon čišćenja zatvorite vrata sušilice, da se svjetlo u bubnju ugasi (važi za modele s osvijetljenjem bubnja).

Uključenjem stroja u razdoblju jeftinije električne energije također možete dodatno uštedjeti.

U donjoj su tabeli navedene približne vrijednosti za 5 kilograma rublja tijekom pokusnog djelovanja, na različitim brzinama cijeđenja perilice (program: "suho za slaganje u ormar").

Izmjerene količine mogu se razlikovati od

Okretaji u minuti	Preostala vlaga		Vrijeme sušenja u minutama	Potrošnja energije (u kWh)
	l	%		
800	3,5	70	100	3,35
1000	3,1	62	90	3
1200	2,8	55	80	2,7
1400	2,5	50	75	2,4
1600	2,4	47	70	2,3

Čišćenje i održavanje

Prije čišćenja isključite aparat iz električne mreže.

Kućište

Obrišite kućište mekom vlažnom krpom i deterdžentom. Ne upotrebljavajte agresivna sredstva, kojima bi mogli oštetiti površinu.

Filtar za vlakna i pahuljice

Nakon svakog sušenja izvadite filtara za vlakna i pahuljice tkanice iz njegovog kućišta na unutrašnjoj strani vrata. Lagano ga obrišite mekom krpom ili četkom i odstranite naslage vate,

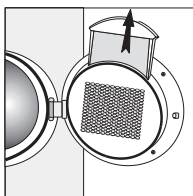

navedenih zbog razlika u vrsti i količini rublja, brzini i načinu cijeđenja, njihanja u naponu električne mreže, kao i temperature te vlažnosti prostorije, u kojoj se stroj za sušenje nalazi.

Nakon sušenja ili prozračivanja

- Otvorite vrata sušilice.
- Očistite filtara. Ako filtara ne čistite redovito, kruženje zraka bit će neučinkovito i vrijeme sušenja će se produžiti, a također može doći do pregrijavanja i posljedično do kvara na aparatu.
- Ponovno umetnite filtara.
- Izvadite rublje iz bubnja.
- Zatvorite vrata sušilice.
- Isključite aparat iz električne mreže.

vlakana i niti. Očistite i okvir i kućište filtra.

Filtara za vlakna i vatu iz tkanina možete oprati i pod tekućom vodom, ali ga u tom slučaju morate temeljito osušiti prije no što ga ponovno umetnete u kućište.

NAPOMENA

Fini komadići tkanine na filtru posljedica su uobičajenog habanja materijala i nisu povezani s strojnim sušenjem rublja. Kad sušite rublje na otvorenom, te djeliće vate s rublja odnese vjetar.

Čišćenje odvedenog zraka

Ako se vaša sušilica nalazi u prostoriji s slabim prozračivanjem, ili ako je često upotrebljavate, u unutrašnjosti aparata nakupi se prašina (na dnu i na odvodnoj cijevi), koja može uzrokovati

zastoje stroja. Stoga je jednom godišnje potrebno obrisati prašinu iz unutrašnjosti stroja.

Postupak čišćenja

- Izvucite utikač priključnog kabela iz utičnice.
- Kroz otvor na stražnjoj strani kućišta očistite (usišite) izlazni otvor za vlažan zrak, te cijev za prozračivanje.
- Odvijte vijke i skinite poklopac (A).

- Očistite (npr. s usisivačem) dno sušilice, te dijelove na dnu unutrašnjosti kućišta.
- Ponovno namjestite poklopac u obrnutom vrsnom redu.

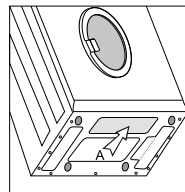

Vodič za otklanjanje smetnji

Tijekom djelovanja aparata mogu se pojaviti određene smetnje, koje su u većini slučajeva

posljedica nepravilnog rukovanja aparatom, i korisnik ih može jednostavno sam riješiti.

Kvar, odnosno smetnja	Provjerite slijedeće:
Stroj za sušenje ne radi:	<ul style="list-style-type: none"> • Provjerite dali je utičnica pod naponom, i dali je osigurač neoštećen. • Provjerite dali je utikač priključnog kabela pravilno uključen u utičnicu.
U utičnici je napon, a bubanj se ne okreće:	<ul style="list-style-type: none"> • Dali su vrata pravilno zatvorena (ako nisu, gurnite ih prema stroju). • Provjerite dali ste pravilno podesili vrijeme sušenja.
Mokro rublje:	<ul style="list-style-type: none"> • Provjerite dali je filter za vlakna i niti tkanine čist. • Dali je prozračivanje u sobi dostatno? • Dali je u stroj složena prevelika količina rublja? • Dali je cijev za odvajanje vlažnog zraka preduga? • Dali ste u stroj umetnuli slabo ocijeđeno rublje, odnosno odabrali prekratko vrijeme sušenja?
Rublje nije ravnomjerno osušeno:	<ul style="list-style-type: none"> • Dali ste u stroj složili previše rublja? • Dali ste u stroj složili samo velike komade rublja (uvijek složite manje i veće komade zajedno)? • Dali ste složili rublje iz različitih materijala (uvijek sušite rublje iz sličnih materijala)?

Ako ni usprkos postupanju prema gornjim savjetima niste uspjeli otkloniti kvar, odnosno smetnju, pozovite najbližeg ovlaštenog servisera. Garancija ne pokriva zahtjeve, odnosno kvarove, koji su posljedica nepravilnog postavljanja ili krive uporabe aparata. U tom slučaju troškove popravka krije korisnik.

PDRŽAVAMO PRAVO NA PROMJENE, KOJE NE UTJEČU NA DJELOVANJE APARATA. ŽALBE ILI BILO KAKVI ZAHTEVI NA TEMELJU OVIH UPUTA ZA UPORABU NISU MOGUĆI I NEĆE BITI UZIMANI U OBZIR.

