

**PYYKINPESUKONE**

**KÄYTTÖOHJE**

**UPO WF 5100**

## **SISÄLTÖ**

### **1: ENNEN KÄYTTÖÄ**

- Turvavaroitukset
- Suositukset

### **2: ASENNUS**

- Kuljetusruuvien poistaminen
- Jalkojen säätö
- Sähköliitännät
- Vesiliitäntä
- Vedenpoisto

### **3: TEKNISET TIEDOT**

#### **4: OHJAUSPANEELI**

- Käynnistys / taukopainike
- Toiminnan merkkivalot
- Toimintopainikkeet
- Linkousnopeuden valinta
- Ohjelmavalitsin
- Pesuohjelmat

#### **5: PYYKIN PESEMINEN**

- Ennen pesua
- Koneen käyttö

#### **6: HUOLTO JA PUHDISTUS**

- Vedentulosuodattimet
- Pumpun suodatin
- Pesuainelokero
- Tulppa
- Koneen ulkopinnat
- Pesurumpu
- Kalkin poisto

#### **7: KÄYTÄNNÖLLISET VIHJEET**

#### **8: PIENTEN VIKOJEN VÄLTÄMINEN**

#### **9: AUTOMAATTINEN VIANTUNNISTUSJÄRJESTELMÄ**

#### **10: KANSAINVÄLISET PESUMERKINNÄT**

Upo myynti ja markkinointi:

Upo Kodinkoneet

Atomitie 5 A

00370 HELSINKI

puh. 09-503 301

[www.upo.fi](http://www.upo.fi)

## **1: ENNEN KÄYTTÖÄ**

### **TURVAVAROITUKSET**

- Älä käytä jakopistoketta tai jatkojohtoja.
- Älä liitä vaurioitunutta tai rikkiäistä virtajohtoa pistorasiaan.
- Jos virtajohto on vioittunut, anna valmistajan tai valtuutetun huoltomiehen vaihtaa se.
- Älä koskaan irrota pistoketta pistorasiasta johdosta vetämällä. Irrota se aina vetämällä pistokkeesta.
- Älä liitä pistoketta verkkovirtaan märillä käsillä.
- Älä koske koneeseen märillä käsillä tai jaloilla.
- Älä avaa pesuainelokeroa koneen käydessä.
- Älä pakota koneen ovea auki koneen käydessä.
- Kone voi kuumentua huomattavasti käytön aikana, joten älä koske tyhjennysletkuun ja veteen tyhjennysjakson aikana.
- Vian sattuessa, irrota virtajohto ja sulje vesihana. Älä yritä korjata laitetta itse. Ota yhteyttä valtuutettuun huoltoon.
- Pidä pakkausmateriaalit poissa lasten ulottuvilta.
- Älä anna lasten leikkiä pesukoneella.
- Pidä lemmikit etäällä pesukoneesta.
- Koneetta saa käyttää vain aikuiset tämän käyttöohjeen ohjeiden mukaisesti.
- Kone on tarkoitettu kotikäyttöön. Takuu mitätöityy, jos sitä käytetään kaupalliseen tarkoitukseen.
- Älä aseta laitetta maton päälle, koska tämä voi tukkia tuuletusaukon pohjassa.

### **SUOSITUKSET**

- Ilman kanssa pitkän aikaa kosketuksessa oleva pesuaine tai huuhteluaine voi kuivua ja tarttua pesuainelokeroon. Vältä tämä asettamalla pesuaine tai huuhteluaine pesuainelokeroon vain ennen pesua.
- Suosittelemme esipesuohjelman käyttämistä vain erittäin likaisille vaatteille.
- Älä ylitä maksimitäyttömäärää.
- Laitetta eivät saa käyttää sellaiset henkilöt (mukaan lukien lapset), joilla on fyysisiä, sensorisia tai henkisiä rajoituksia, tai joilla on puutteellisesti kokemusta tai tietoa, ellei heitä ole opastettu sen käytössä. Lapsia tulee valvoa, jotta he eivät leikkisi koneella.

- Jos konetta ei käytetä pitkään aikaan, sulje vesihana, irrota pistotulppa pistorasiasta ja jätä ovi auki koneen sisäosan kuivaamiseksi ja epämiellyttävien hajujen syntymisen estämiseksi rummussa.
- Laadunvalvontatoiminnon ansiosta, koneessa on hieman vettä sen testaamisesta johtuen. Tämä ei vahingoita konetta ja on täysin normaalia.

## 2: ASENNUS

Huomioi seuraavat kohdat ennen koneen käyttämistä ensimmäistä kertaa.

### KULJETUSRUUVIEN IRROTTAMINEN

- Koneen takaosassa sijaitsevat kuljetusruuvit **on** irrotettava ennen käyttöä.
- Irrota ruuvit kiertämällä niitä vastapäivään sopivalla avaimella. (KUVA-1)
- Vedä ruuvit ja kumialuslevyt ulos. (KUVA-2)
- Kuljetusruuvien reiät on peitettävä varustepussissa olevilla muovitulpilla. (KUVA-3)
- Irrotettuja kuljetusruuveja on käytettävä uudestaan, jos konetta kuljetetaan tulevaisuudessa.



KUVA-1

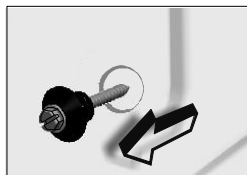

KUVA-2

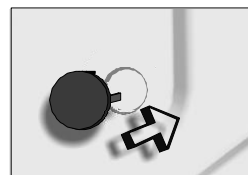

KUVA-3

### JALKOJEN SÄÄTÖ

- Älä asenna konetta mattojen tai vastaavien pintojen päälle.
- Jotta kone kävisi hiljaa ja ilman tärinöitä, se on asennettava tasaiselle ja luistamattomalle tukevalle alustalle. Valetut lattiat on vahvistettava sopivalla tavalla.

- Säädä kone vaakatasoon jalkojen avulla.
- Löysää ensin muovista vastamutteria.
- Säädä tasoa kiertämällä jalkoja ylös- tai alaspäin.
- Kun oikea taso on asetettu, kiristä muovinen säätömutteri kiertämällä sitä ylöspäin.
- Älä koskaan aseta pahvinpalaa, puukappaletta tai vastaavaa esinettä lattialle koneen tukemiseksi.

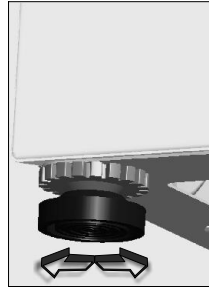
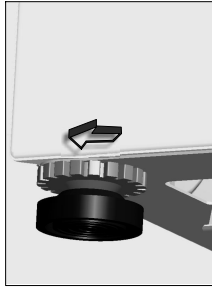

### SÄHKÖLIITÄNNÄT

- Kone vaatii 50Hz 220-240 voltin virransyötön.
- Pesukone on varustettu maadoitetulla pistokkeella. Tämä on liitettävä maadoitettuun pistorasiaan. Pistokkeen sulakkeen tulee olla 10 ampeeria. Jos olet epävarma virransyötöstä, ota yhteyttä valtuutettuun sähkömieheen.
- **Liitä koneen pistoke maadoitettuun pistorasiaan, johon päästään helposti käsiksi.**

### VESILIITÄNTÄ

- Kone on varustettu vedentuloletkulla (kylmä vesi).
- Letkupakkaus sisältää kumitiivisteiden vesiliitäntöjen vuotojen estämiseksi. Asenna tämä kumitiiviste vedentuloletkuun hanan puolelle.
- Liitä letku vedentuloventtiiliin. Kiristä muoviliitin käsin. Ota yhteyttä putkimieheen turvallisten liitäntöjen varmistamiseksi.

- 0,1-1 MPa hanan vedenpaineella kone toimii tehokkaammin. (0,1 MPa paine tarkoittaa, että vettä virtaa hanasta yli 8 litraa minuutissa)
- Kun liitäntä on valmis, tarkasta se vuotojen varalta avaamalla hana kokonaan.
- Tarkista, että letku ei ole taipunut, viallinen, venynyt tai litistynyt, kun kone on asennettu lopulliseen paikkaan.
- Asenna vesiletku ¾" kierteellä varustettuun vesihanaan.

Kylmän veden syöttö (valkoinen suodatinventtiili)

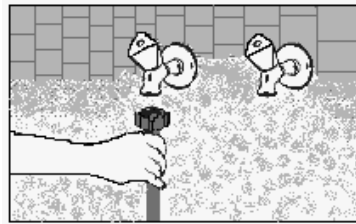
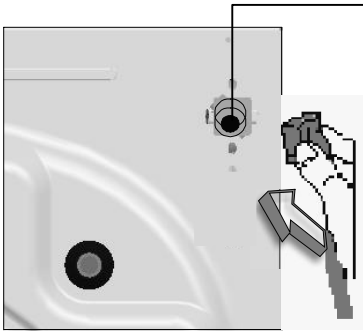

## VEDENPOISTO

- Tarkista, että vedenpoistoletku ei ole taipunut, viallinen, venynyt tai litistynyt.
- Sijoita poistovesiletku vähintään 60 cm:n korkeudelle, mutta ei yli 100 cm:n korkeudelle lattian pinnasta.
- Poistovesiletku voidaan liittää suoraan viemärintijärjestelmään tai sopivaan kohtaan käsienvesialtaassa.
- Älä pidennä poistovesiletkua.

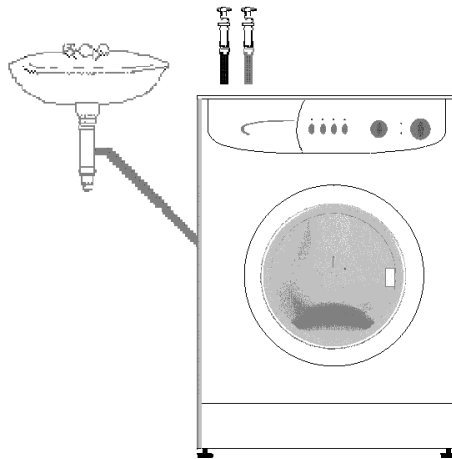

### 3:TEKNISET TIEDOT

Kuivan pyykin maksimitäyttö määrä (kg)	5
Suosittelu täyttömäärä (kg)	4,5
Korkeus (cm)	85
Leveys (cm))	59,6
Syvyys (cm)	51

(\*) Linkousnopeus riippuu valitusta mallista





## KÄYNNISTYS / TAUKOPAINIKE

**START**

Käytetään valitun ohjelman käynnistämiseen tai keskeyttämiseen.

**PAUSE**

### **VAROITUS!**

Ohjelmavalitsin on asetettava O(pois) asentoon ennen ohjelman valintaa tai vaihtamista.

## LISÄTOIMINTOJEN MERKKIVALOT



Kun käynnistys/taukopainiketta tai jotain lisätoimintoa painetaan, vastaava valo syttyy. Valo sammuu kun toimintopainiketta tai käynnistys/taukopainiketta painetaan uudestaan tai kun jakso tai valittu toiminto päättyy.

*Merkkivaloja käytetään myös kappaleessa 9 kuvatussa vianetsinnässä.*

## LISÄTOIMINNOT

### Huuhtelun pito



RINSE HOLD

Tämän toiminnon käyttämistä suositellaan, kun vaatteita ei voida poistaa koneesta heti ohjelman päätyttyä. Tämä estää rypistymisen. Kun tätä painiketta painetaan, viimeistä huuhteluvettä ei tyhjenetä. Ohjelman jatkamiseksi tämän jälkeen, **paina samaa painiketta uudelleen.**

*Jos et halua lingota tai lingota vain kevyesti herkkiä vaatteita aseta ohjelmavalitsin O (pois) asentoon. Käännä ohjelmavalitsin tyhjennys- tai linkousohjelmaan ja paina käynnistys/taukopainiketta. Jos valitsit tyhjennysohjelman, kone poistaa veden. Jos valitsit linkousohjelman, kone poistaa veden, linkoaa ja päättää ohjelman.*

### Helppo silittää



ANTICREASE

Tällä toiminnolla vaatteet rypistyvät vähemmän pesussa. Linkousnopeus on pienempi, ja rumpu jatkaa pyörimistä linkouksen jälkeen irroittaen pyykit rummun kehältä.



EXTRA RINSE

### Lisähuuhtelu

Voit halutessasi käyttää lisähuuhtelun koneen suorittamien huuhteluiden lisäksi käyttämällä tätä toimintoa.

**⚠ VAROITUS!**

Toiminnot voivat vaihdella valitun mallin mukaan. Jos unohdit asettaa lisätoiminnon ja kone on käynnistynyt, paina lisätoimintopainiketta jos merkkivalo on syttynyt. Lisätoiminto aktivoituu. Jos merkkivalo ei pala, lisätoiminto ei aktivoidu.

**LINKOUSNOPEUDEN VALITSIN**

Linkousnopeuden valitsimella voit valita sopivan nopeuden pyykillesi. Nopeudensäätöväli on O (Ei linkousta) ja koneen maksiminopeus.

**HUOMAUTUS:** Linkousnopeutta tulee säätää herkkien vaatteiden suojelemiseksi.

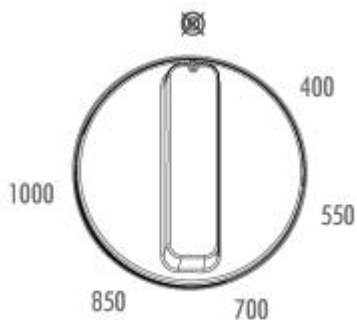

## OHJELMAVALITSIN

Ohjelmavalitsimella valitaan haluttu pyykinpesuohjelma. Voit säätää ohjelman valintaa kääntämällä väännintä molempiin suuntiin. Varmista, että valitsimen merkki on tarkasti haluamasi ohjelman kohdalla. Kun valitsin käännetään O(pois) asentoon koneen käydessä, ohjelma keskeytyy.

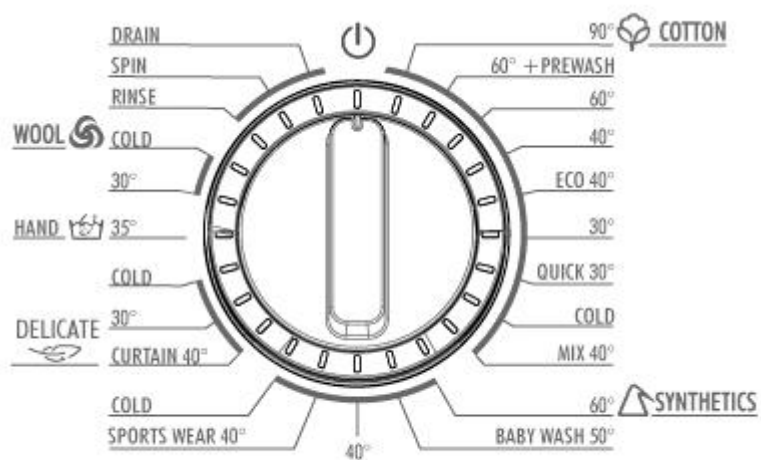

Pesuohjelmat				
OHJELMA	PESUAINE- LOKERO	KUIVAN PYYKIN MAKSIMITÄYTTÖMÄÄRÄ (kg)	PYYKKITYYPPI	KUVAUKSET
PUUVILLA 90°	2	5	Likainen, kestävä, puuvilla tai pellavatekstiili	Alusvaatteet, lakanat, pöytäliinat, t-paidat, paidat, pyyhkeet
PUUVILLA 60° (ESIPESU)	1+2	5	Erittäin likainen, puuvilla, värilliset ja pellavatekstiili	
**PUUVILLA 60°	2	5	Likainen, puuvilla, värilliset ja pellavatekstiili	
PUUVILLA 40°	2	5	Hieman likainen, poistettava maali, puuvilla, värilliset ja pellavatekstiili	
ECOPESU 40	2	5	Likainen, puuvilla, värilliset ja pellavatekstiili	
PUUVILLA 30°	2	5	Vähän likainen, puuvilla, värilliset ja pellavatekstiili	
PIKAPESU 30	2	2,5	Vähän likainen, puuvilla, värilliset ja pellavatekstiili	
PUUVILLA KYLMÄ	2	5	Vähän likainen puuvilla, värilliset ja pellavatekstiili Pestään kylmässä vedessä.	
MIX/ SEKAPYYKKI 40°	2	5	Likainen tai erittäin likainen, tahrat, puuvilla, värilliset ja pellavatekstiili	
SYNTEETTISET 60°	2	3	Likaiset tekokuidut tai sekoitekuidut	
VAUVANVAATTEET 50°	2	3	Vauvan vaatteet	Kaikki vauvanvaatteet
SYNTEETTISET 40°	2	3	Hieman likaiset tekokuidut tai sekoitekuidut	Nailonsukat, puserot

TAULUKKO-1

OHJELMA	PESUAINELOKERO	KUIVAN PYYKIN MAKSIMITÄYTTÖMÄÄRÄ (kg)	PYYKKITYYPPI	KUVAUKSET
URHEILUASUT 40°	2	3	Urheiluasut	Kaikki urheiluasut ja farkut
SYNTEETTISET KYLMÄ	2	3	Hieman likaiset tekokuidut tai sekoitekuidut, arat vaatteet. Pestään kylmällä vedellä.	Nailonsukat, puserot
ARAT KUIDUT VERHOT 40°	1+2	2	Tylli ja verhot, arat materiaalit	Tylli, verhot, dioleeni, dralooni
ARAT KUIDUT 30°	2	2	Hieman likaiset, puuvilla, värilliset, tekokuidut tai sekoitekuidut, arat vaatteet	Silkkisekoite, paidat, puserot, polyesteri, polyamidi, sekoitetekstiilit
ARAT KUIDUT KYLMÄ	2	2	Hyvin vähän likaiset puuvilla, värilliset, tekokuidut tai sekoitekuidut, arat vaatteet. Pestään kylmällä vedellä	
KÄSINPESU 35°	2	2	Hieman likaiset, käsin pestävät puuvilla, värilliset, tekokuidut tai sekoitekuidut	Käsipesu kaikelle pyykille
VILLA 30°	2	2	Likainen, käsi- ja konepesu villapyykille	Kaikki villapyykki
VILLA KYLMÄ	2	2	Erittäin vähän likainen, käsi- ja konepesu villapyykille, kylmä vesi	
HUUHTELU	Kun tarvitset lisähuuhtelua pesuohjelman jälkeen, voit käyttää tätä ohjelmaa kaikille pyykeille.			
LINKOUS	Kun tarvitset lisälinkouksen pesuohjelman jälkeen, voit käyttää tätä ohjelmaa kaikille vaatteille.			
TYHJENNYS	Tätä toimintoa käytetään veden poistamiseen koneesta pesuohjelman päätyttyä. Jos haluat poistaa veden koneesta ennen ohjelman päättymistä, voit käyttää tätä ohjelmaa.			

(\*) Voit käyttää huuhteluinetta kaikissa ohjelmissa (paitsi linkous- ja tyhjennysohjelmissa). Noudata huuhteluinne valmistajan ohjeita huuhteluinne määrän arvioimisessa. Tätä huuhteluinetta  (huuhteluinne) lokeroon pesuainelokerossa.

\*\* Viiteohjelma energialuokittelua varten normin EN60456 mukaan.

## 5: PYYKIN PESEMINEN

- Liitä kone verkkovirtaan.
- Liitä letkut vedentuloon ja vedenpoistoon.

### Ensimmäinen pesujakso

Koneen sisällä voi olla hieman vettä. Suosittelemme ensimmäisen pesukerran suorittamista ilman pyykkiä tämän veden poistamiseksi. Lisää tavallista pesuainetta pesuainelokeroon 2 ja valitse Puuvillaohjelma 90°C.

### ENNEN PESUA

#### Pyykin lajittelu

- Lajittele pyykki materiaalin (puuvilla, tekokuidut, arat, villa jne.) pesulämpötilan ja likaisuuden mukaan.
- Älä koskaan pese valkoisia ja värillisiä vaatteita yhdessä.
- Koska uudet värilliset vaatteet voivat päästää väriä ensimmäisen pesun yhteydessä, pese ne erikseen.
- Tarkasta, ettei vaatteissa tai taskuissa ei ole metalliesineitä.
- Sulje vetoketjut ja/tai napit.
- Poista muovi- tai metallikoukut verhoista tai aseta verhot pesupussiin.
- Käännä housut, kudotut vaatteet, t-paidat ja puserot nurinpäin.
- Pese pienet vaatteet, kuten sukat ja nenäliinat pesupussissa.



Pese lämpötilassa 90 °C Pese lämpötilassa 60 °C Pese lämpötilassa 30 °C Ei konepesua

### Vaatteiden laittaminen koneeseen

- Avaa pyykinpesukoneen luukku.
- Laita pyykki tasaisesti koneeseen.
- Lisää jokainen vaate erikseen.
- Tarkasta, että koneen oven ja tiivisteiden väliin ei ole jäänyt vaatteita.
- Sulje luukku tiukasti, muuten kone ei käynnisty.

### Pesuaineen lisääminen koneeseen

Pesuaineen määrä riippuu seuraavista tekijöistä:

- Pesuainemäärä riippuu pyykin likaisuudesta. Hieman likaiset vaatteet, älä esipese ja aseta pieni määrä pesuainetta lokeroon 2 pesuainelokerossa.

- Erittäin likaiset vaatteet, valitse ohjelma esipesulla, täytä ¼ pesuaineesta lokeroon 1 ja loput pesuaineesta lokeroon 2.
- Käytä pesuainetta, jota suositellaan automaattisille pesukoneille. Noudata pakkausten suosittelemia annosteluohjeita.
- Pesuainemäärä kasvaa veden kovuuden lisääntyessä.
- Pesuainemäärä kasvaa pyykkimäärän lisääntyessä..
- Kaada huuhteluainetta sen lokeroon pesuainelokerossa. Älä ylitä MAX. tasoa. Muussa tapauksessa huuhteluaine leviää pesuveteen.
- Tiivistettyjä huuhteluaineita tulee laimentaa vedellä ennen kaatamista lokeroon. Tämä siksi, että tiivistetty huuhteluaine voi sifonin ja estää huuhteluaineen virtaamisen.
- Nestemäistä pesuainetta voidaan käyttää kaikissa ohjelmissa ilman esipesua. Aseta nestemäisen pesuaineen tasolevy toiseen pesuainelokeroon ja täytä pesuainetta tämän tasonlevyn mukaisesti.

## **KONEEN KÄYTTÖ**

### **Ohjelman valinta ja toiminnot**

Valitse ohjelma ja lisäohjelmat vaatteiden mukaisesti Taulukosta 1.

### **Käynnistys / tauko**

Valitsemasi ohjelma käynnistetään tai keskeytetään tällä painikkeella.

### **Ohjelman käynnistäminen**

- Käännä ohjelmavalitsin haluamaasi ohjelmaan.
- Ohjelma valinta -merkkivalo syttyy.
- Voit halutessasi valita yhden tai useamman lisätoiminnon.
- Käynnistä valittu ohjelma Käynnistys/taukopainikkeella.

### **Ohjelman vaihtaminen**

Jos olet valinnut ohjelman mutta et halua jatkaa sitä:

- Paina Käynnistys/taukopainiketta.
- Aseta ohjelmanvalitsin O (pois) asentoon.
- Käännä ohjelmanvalitsin haluamaasi ohjelmaan. (Valitse haluamasi ohjelma Taulukosta 1).
- Ohjelma valinta -merkkivalo syttyy.
- Käynnistä valitsemasi ohjelma Käynnistys/taukopainikkeella.

### **Ohjelman peruuttaminen**

Jos haluat keskeyttää käynnissä olevan ohjelman:

- Paina Käynnistys/taukopainiketta.
- Aseta ohjelmanvalitsin O (pois) asentoon.
- Käännä ohjelmanvalitsin "Tyhjennys" tai "Linkous" ohjelmaan.
- Ohjelma valinta -merkkivalo syttyy.
- Käynnistä valittu ohjelma Käynnistys/taukopainikkeella.

### **Ohjelman päätyminen**

- Kone pysähtyy automaattisesti, kun valittu ohjelma päättyy.
- Ohjelma päättynyt -valo syttyy.
- Aseta ohjelmanvalitsin O (pois) asentoon.
- Oven lukko avautuu noin kahden minuutin kuluttua. Voit avata luukun vetämällä kahvasta itseäsi päin ja poista vaatteet koneesta.
- Kun olet poistanut vaatteet, jätä luukku auki koneen sisäosien kuivaamiseksi.
- Irrota koneen virtajohto.
- Sulje vesihana.

### **⚠ VAROITUS!**

Jos koneen käytön aikana tapahtuu sähkökatkos, kone jatkaa valittua ohjelmaa sähköön palattua. Tämä ei vaurioita konetta.

### **Lapsilukko**

Lapsilukkoa käytetään painikkeiden painamisen estämiseksi koneen käydessä. Aktivoi lapsilukko painamalla ensimmäistä ja kolmatta painiketta ohjauspaneelissa samanaikaisesti vähintään kolme sekuntia. Kun lapsilukko on aktivoitu, vilkkuu toimintopainikkeiden LED-valot. Poista lapsilukko käytöstä painamalla samoja painikkeita (1. ja 3.) uudestaan kolmen sekunnin ajan. Lapsilukon poistaminen ilmaistaan vilkkuvalla LED-valolla käynnistys/taukopainikkeessa.

### **⚠ VAROITUS!**

Kone linkousnopeuden valitsimen ja toimintopainikkeet lapsilukon ollessa käytössä.

### **6: HUOLTO JA PUHDISTUS**

- Irrota koneen virtajohto.
- Sulje vesihana.

### **VEDENTULOSUODATTIMET**

Koneen hanaosan vedentuloletkussa ja vedentuloventtiilissä on suodattimet, jotka estävät lian ja vieraiden esineiden pääsyn koneen pesuveteen. Jos koneeseen ei tule riittävää määrää vettä, on nämä suodattimet puhdistettava.



- Pese vedentuloletkun suodattimet hanan puolella irrottamalla sen yhdessä aluslevyn kanssa.
- Kun suodattimet on puhdistettu, asenna ne samaan asentoon kuin irrotettaessa.

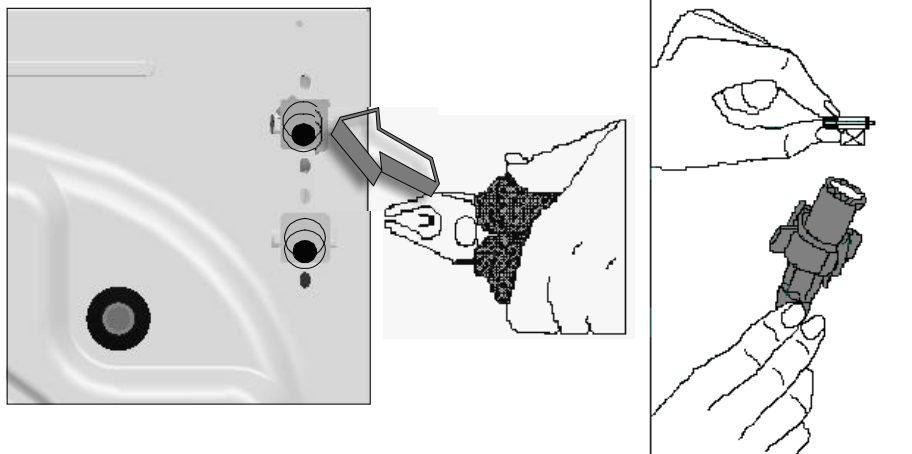

### **TYHJENNYSPUMPUN SUODATIN**

Pumpun suodatinjärjestelmä pidentää pumpun käyttöikää, jota käytetään likaveden poistamiseen. Se estää nukan pääsyn pumppuun. Suosittelemme, että pumpun suodatin puhdistetaan 2-3 kuukauden välein. Pumpun suodattimen puhdistus:

- Avaa koneen jalkalevy kahvasta vetämällä.
- Ennen suodatinkannen avaamista, aseta astia suodatinkannen eteen koneessa olevan veden leviämisen estämiseksi.
- Löysää suodatinkantta kiertämällä sitä myötäpäivään ja tyhjä vesi.
- Poista vieraat esineet suodattimesta.
- Tarkasta pumpun pyöriminen käsin.
- Kun pumppu on puhdistettu, asenna suodatinkansi kiertämällä sitä vastapäivään.
- Asenna jalkalevy paikalleen.
- Asenna suodatinkansi kunnolla sen vuotamisen estämiseksi.



## **VAROITUS!**

### **Palovamman vaara!**

Vesi pumpun sisällä voi olla kuumaa.

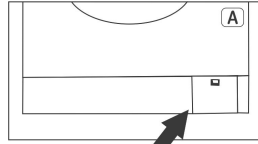

1-A !

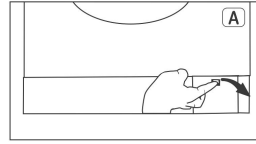

2-A

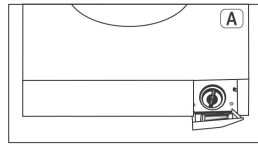

3-A

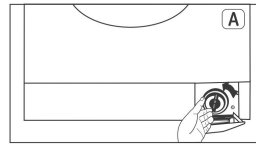

4-A

## **PESUAINELOKERO**

Pesuaineet voivat muodostaa saostumia pesuainelokeroon tai sen koteloon.

Tämä saostuksen poistamiseksi, on pesuainelokero irrotettava.

Pesuainelokeron irrottaminen:

- Vedä pesuainelokero täysin ulos.(KUVA-1)
- Paina jakajaa lokerossa ja jatka lokeron vetämistä, kunnes se irtoaa (KUVA-2).
- Pese se harjalla tms. ja runsaalla vedellä.
- Varmista, että pesuainejäämiä ei putoa koneeseen.
- Kun pesuainelokero on kuivattu, asenna se takaisin paikalleen.

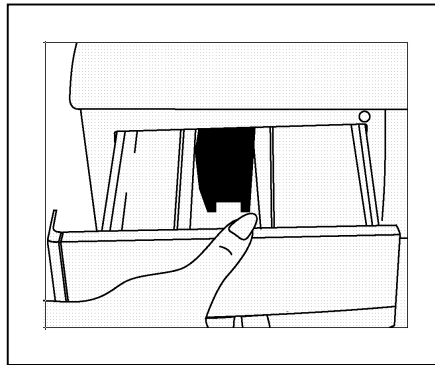

KUVA-1

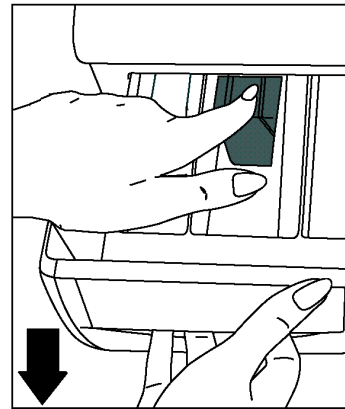

KUVA-2

## JAKAJA

Vedä pesuainelokero ulos. Irrota jakaja ja poista huuhteluainejäämät huolellisesti. Aseta puhdistettu sifonitulppa paikalleen. Varmista, että se on kunnolla asennettu.

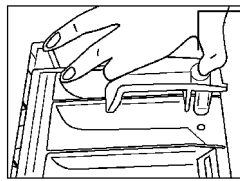

Tulppa

## ULKOPINNAT

Pesukoneen ulkopinnat ja muoviosat puhdistetaan haalealla vedellä ja pesuaineella, joka ei vahingoita ulkopintoja. Kun pinnat on huuhdeltu puhtaalla vedellä, kuivaa ne pehmeällä ja kuivalla pyyhkeellä.

### ⚠ VAROITUS!

Jos kone on asennettu paikkaan, jonka ympäristölämpötila voi pudota alle 0 °C, suorita seuraavat toimenpiteet kun kone ei ole käytössä:

- Liitä kone verkkovirtaan.
- Sulje vesihana ja irrota vedentuloletku hanasta.
- Aseta vedenpoisto- ja syöttöletkun pää astiaan lattialla.
- Käännä ohjelmavalitsin "Tyhjennys" ohjelmaan.
- Ohjelma valmis -valo syttyy.
- Käynnistä ohjelma painamalla Käynnistys/Keskeytys-painiketta.
- Irrota kone verkkovirrasta ohjelman päätyttyä (ohjelma päättynyt -valo syttyy).

Kun nämä toimenpiteet on suoritettu, tyhjentyä vesi koneen sisältä ja jään muodostuminen koneen sisälle estetään. Kun konetta käytetään seuraavan kerran varmista, että ympäristölämpötila on yli 0 °C.

## RUMPU

Älä jätä metalliesineitä, kuten neuloja, niittejä tai kolikoita koneen sisälle. Nämä voivat ruostuttaa rumpua. Poista nämä tahrat sopivalla puhdistusaineella ja noudata sen valmistajan ohjeita. Älä käytä hankaavia puhdistusvälineitä ruostetahrojen poistossa.

## KALKIN POISTO

Jos käytät oikeaa pesuainemäärää, ei kalkin poistolle ole tarvetta. Jos kuitenkin kalkki on poistettava, käytä siihen tarkoitettuja aineita ja noudata niiden varoituksia.

### ⚠ VAROITUS!

Kalkin poistoaineet sisältävät happoja ja nämä voivat vaikuttaa vaatteiden väreihin ja koneeseen haitallisesti.

## 7:KÄYTÄNNÖLLISET VIHJEET



**Alkoholijuomat:** Pese tahra ensin kylmällä vedellä, pyyhi sitä glyseriinillä ja vedellä ja huuhtelee veden ja viinietikan seoksella.



**Kengänkiillotusaineet:** Raaputa tahraa hieman vaurioittamatta vaatetta, hankaa pesuaineella ja huuhtelee. Jos tämä ei riitä, hankaa sitä 1 osalla puhdasta alkoholi (96 %) ja 2 osalla vettä sekoituksella ja pese sitten haaleassa vedessä.



**Tee ja kahvi:** Venytä tahraa säiliön päälle ja kaada mahdollisimman kuumaa vettä vaatteiden päälle.



**Suklaa ja kaakao:** Jätä vaatteet kylmään veteen ja hankaa saippualla tai pesuaineella ja pese mahdollisimman lämpimässä vedessä.



**Ketsuppi:** Kun vaatetta on raaputettu, jätä se kylmään veteen 30 minuutiksi ja pese hankaamalla pesuaineella.



**Lihaliemi-kananmuna:** Poista kuivunut tahra ja pyyhi kylmällä vedellä kostutetulla sienellä tai pyyhkeellä. Hankaa pesuaineella ja pese.



**Rasva- ja öljytahrat:** Pyyhi ensin jäämät. Hankaa tahraa pesuaineella ja pese haalealla saippuavedellä.

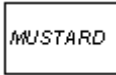

**Sinappi:** Levitä ensin glyseriiniä tahraan. Hankaa pesuaineella ja pese. Jos tahra ei siltikään katoa, pyyhi alkoholilla (Tekokuidut ja värilliset tekstiilit, 1 osa alkoholia 2 osaa vettä sekoituksella)



**Veri:** liota tahraa tuoreeltaan kylmässä vedessä 30 minuuttia. Jos tahra ei siltikään katoa, liota veden ja ammoniakkin sekoituksessa (3 ruokalusikallista ammoniakkia 4 litraan vettä) 30 minuuttia.



**Kerma, jäätelö ja maito:**Jätä vaatteet kylmään veteen ja hankaa tahraa pesuaineella.



**Home:** Hometahrat tulee poistaa mahdollisimman nopeasti. Tahra tulee pestä pesuaineella ja jos se ei katoa, pyyhi sitä hapetetulla vedellä 3% suhteella).



**Muste:** Pidä tahraa juoksevan kylmän veden alla ja odota, että mustevesi katoaa. Hankaa sitten sitruunamehua sisältävällä vedellä ja pesuaineella ja pese viiden minuutin kuluttua.



**Hedelmät:** Venytä tahraa säiliön päälle ja kaada kylmää vettä sen päälle. Älä kaada kuumaa vettä tahraan. Pyyhi kylmällä vedellä ja käytä glyseriiniä. Odota 1-2 tuntia ja huuhtele pyyhittyäsi tahraa muutamalla tipalla viinietikkaa.



**Ruoho:** Hankaa tahraa pesuaineella.



**Öljyväri:** älä päästä maalia kuivumaan. tahraa ohennusaineella. Hankaa sitten tahraa pesuaineella ja pese.

## 8: PIENTEN VIKOJEN VÄLTÄMINEN

Kaikki koneen korjaukset saa suorittaa vain valtuutettu huoltomies. Kun kone on korjattava tai et voi poistaa siinä olevaa vikaa alla olevien ohjeiden avulla:

- Irrota koneen virtajohto.
- Sulje vesihana.
- Ota yhteyttä valtuutettuun huoltomieheen.

VIRHE	TODENNÄKÖINEN SYY	TOIMENPITEET
Pesukone ei toimi.	Virtajohtoa ei ole liitetty.	Liitä pistoke pistorasiaan.
	Sulake on palanut.	Vaihda sulake.
	Sähkö on pois päältä.	Tarkasta sähkösyöttö.
	Käynnistys/taukopainiketta ei ole painettu.	Paina Käynnistys/painiketta.
	Ohjelmavalitsin on O (pois) asennossa.	Aseta ohjelmavalitsin haluttuun asentoon.
	Ovea ei ole suljettu kunnolla.	Sulje ovi kunnolla. Napsahduksen on kuuluttava.
	Lapsilukko on päällä.	Katso sivu 13.
Koneeseen ei tule vettä.	Vesihana kiinni.	Avaa vesihana.
	Vedentuloputki voi olla taittunut.	Tarkasta vedentuloletku.
	Vedentuloletku on tukossa.	Puhdista vedentuloletkun suodattimet. (*)
	Venttiilin suodatin on tukossa.	Puhdista venttiilin suodattimet. (*)
	Ovea ei ole suljettu kunnolla.	Sulje ovi kunnolla. Napsahduksen on kuuluttava.
Kone ei tyhjennä vettä.	Tyhjennysletku on tukossa tai taittunut.	Tarkasta tyhjennysletku.
	Pumpun suodatin on tukossa.	Puhdista pumpun suodatin. (*)
	Vaatteita ei ole asetettu koneeseen tasaisesti.	Levitä vaatteet koneen sisälle tasaisesti.
Kone tärisee.	Koneen jalvoja ei ole säädetty.	Säädä jalat. (**)
	Kuljetusruuveja ei ole irrotettu.	Irrota kuljetusruuvit. (**)

(\*)Katso koneen ylläpitoa ja puhdistusta koskeva kappale.

(\*\*)Katso koneen asennusta koskeva kappale.

VIRHE	TODENNÄKÖINEN SYY	TOIMENPITEET
Kone tärisee.	Koneessa on pieni määrä vaatteita.	Tämä ei estä koneen käyttöä.
	Pyykkimäärä koneessa on liian suuri tai vaatteita ei ole aseteltu tasaisesti koneeseen.	Älä ylitä suositeltua pyykkimäärää ja aseta vaatteet tasaisesti koneeseen.
Pesuainelokeroon muodostuu vaahtoa.	Liikaa pesuainetta on käytetty.	Paina käynnistys/painiketta. Vaahtoamisen lopettamiseksi, aseta ruokalusikallinen huuhteluainetta puoleen litraan vettä ja kaada sekoitus pesuainelokeroon. Paina käynnistys/painiketta 5-10 minuutin kuluttua. Käytä sopivaa määrää pesuainetta seuraavalla pesukerralla.
	Väärää pesuainetta on käytetty.	Käytä pesuainetta, jota suositellaan automaattisille pesukoneille.
Pesutulos on heikko.	Pyykki on liian likaista valitulle ohjelmalle.	Valitse sopiva ohjelma. (katso Taulukko-1)
	Pesuainetta ei ole käytetty riittävästi.	Käytä enemmän pesuainetta.

<b>VIRHE</b>	<b>TODENNÄKÖINEN SYY</b>	<b>TOIMENPITEET</b>
Pesutulos on heikko.	Koneeseen on asetettu liikaa pyykkiä.	Täytä kone oikealla pyykkimäärällä.
	Vesi voi olla kovaa.	Käytä pesuainevalmistajan suosittelemaa pesuainemäärää.
	Vaatteita ei ole asetettu koneeseen tasaisesti.	Levitä vaatteet koneen sisälle tasaisesti.
Vesi poistuu koneesta heti kun sitä tulee koneeseen.	Tyhjennysletkun pää on liian alhaalla.	Aseta vedentyhjennysletku sopivalle korkeudelle.(**)
Vettä ei näy rummussa pesun aikana.	Tämä ei ole vika. Vesi on rumpun alaosassa.	-
Vaatteissa on pesuainejäämiä.	Joidenkin pesuaineiden osat eivät liukene vedessä ja voivat juuttua vaatteisiin.	Säädä kone "Huuhtelu" ohjelmaan, suorita lisähuuhtelu tai poista tahrat kuivaamisen jälkeen harjalla.
Vaatteissa on harmaita tahroja.	Nämä tahrat voivat olla öljyn, voiteiden tai rasvan aiheuttamia .	Käytä seuraavalla pesukerralla pesuainevalmistajan ilmoittamaa maksimipesuainemäärää.

(\*\*) Katso koneen asennusta koskeva kappale.



VIRHE	TODENNAKÖINEN SYY	TOIMENPITEET
Kone ei linkoa tai se alkaa viiveellä.	Tämä ei ole vika. Epätasapainossa olevan pyykin ohjaus toimii näin.	Epätasapainossa olevan pyykin ohjausjärjestelmä jakaa vaatteet tasaisesti. Kun vaatteet on jaettu, siirtyy kone linkoukseen. Aseta vaatteet tasaisesti koneeseen seuraavalla pesukerralla.

## 9: AUTOMAATTINEN VIANTUNNISTUSJÄRJESTELMÄ

Kone on varustettu järjestelmällä, joka ennakoii tarvittavat tilanteet ja ilmoittaa ongelmista tarkastelemalla itseään pesuohjelman aikana.





VIKAKOODI	VIANILMAISIN	TODENNAKÖINEN VIKA	TOIMENPIDE
Err 01	Käynnistys/tauko valo vilkkuu.	Ovea ei ole suljettu kunnolla.	Sulje ovi niin, että kuulet napsahduksen. Jos ongelma jatkuu, sammuta kone ja irrota virtajohto ja ota yhteyttä lähimpään huoltoon.





VIKAKOODI	VIANILMAISIN	TODENNÄKÖI- NEN VIKA	TOIMENPIDE
Err 02	Ohjelma valmis - valo vilkkuu.	Vesitaso koneessa on lämmittimen alapuolella. Vedenpaine voi olla alhainen tai vedentulossa on tukossa.	Avaa hana kokonaan. Vedentulo voi loppua, tarkasta se. Jos ongelma jatkuu, kone pysähtyy automaattisesti jonkin ajan kuluttua. Irrota virtajohto, sulje hana ja ota yhteyttä lähimpään huoltoon.
Err 03	Käynnistys/tauko valo ja ohjelma valmis -valo vilkkuu	Pumpussa on vika tai pumpun suodatin on tukossa.	Puhdista pumpun suodatin. jos ongelma jatkuu, ota yhteyttä lähimpään huoltoon. (*)





(\*) Katso koneen ylläpitoa ja puhdistusta koskeva kappale.



VIKAKOODI	VIANILMAISIN	TODENNÄKÖINEN VIKA	TOIMENPIDE
Err 05	Käynnistys/tauko valo ja ohjelma päättynyt -valo vilkkuu.	Koneen lämmitin tai lämpöanturi on viallinen.	Sammuta kone ja irrota virtajohto. Sulje hana ja ota yhteyttä lähimpään huoltoon.
Err 06	Ohjelma valmis ja ohjelma päättynyt -valo vilkkuu.	Moottori viallinen.	Sammuta kone ja irrota virtajohto. Sulje hana ja ota yhteyttä lähimpään huoltoon.
Err 07	Käynnistys/tauko valo, ohjelma valmis ja ohjelma päättynyt -valo palaa.	Ohjelmointivirhe.	Sammuta kone ja irrota virtajohto. Sulje hana ja ota yhteyttä lähimpään huoltoon.
Err 08	Käynnistys/tauko valo, ohjelma valmis ja ohjelma päättynyt -valo vilkkuu.	Moottori viallinen.	Sammuta kone ja irrota virtajohto. Sulje hana ja ota yhteyttä lähimpään huoltoon.
Err 09	Ohjelma valmis ja ohjelma päättynyt -valo palaa.	Verkkojännite liian matala tai korkea.	Jos verkkojännite on alle 150V tai yli 260V, kone pysähtyy automaattisesti. Kun oikea jännite palaa, kone jatkaa toimintaa automaattisesti.

## 10: KANSAINVÄLISET PESUMERKINNÄT

			
Pesulämpötilä.	Konepesu kielletty (käsinpesu)	Silitys enintään 110 astetta.	Silitys enintään 150 astetta.

			
Silitys enintään 200 astetta.	Silitys kielletty.	Rumpukuivaus kielletty.	Kuivaus ripustamalla.

			
Kuivaus vettäaluvana.	Tasokuivaus.	Valkaisu kielletty.	Valkaisu sallittu.

		
<p>Kaikki nämä ovat kemiallisen pesun symboleita. Kirjaimet ilmoittavat käyttäjille mitä liuotinta tulee käyttää. Näillä symboleilla merkityjä vaatteita ei tulisi pestä pesukoneessa, ellei pesuetiketissä siitä erikseen mainita.</p>		

52044075