

Perilica posuđa

Uputstva za upotrebu

GS50010W





Pročitajte ovaj priručnik

Priručnik sadrži poglavlja, kao što su Sigurnosna uputstva, Uputstva za upotrebu, Uputstva za instalaciju, te upute za otklanjanje možebitnih kvarova. Kada detaljno proučite ovaj priručnik, moći ćete pravilno upotrebljavati i održavati Vašu perilicu posuđa.



Prije no što pozovete servisera

Kad pregledate poglavlje s uputstvima za otklanjanje kvarova, moći ćete sami otkloniti neke uobičajene smetnje, bez pomoći stručnog osoblja.



Napomena:

Sukladno svojoj politici stalnog razvoja i obnavljanja proizvoda, proizvođač pridržava pravo na promjene bez prethodne obavijesti.

Sadržaj

Sigurnosna upozorenja	1,2
Uputstva za upotrebu	
Ploča za upravljanje	3
Opis perilice posuđa	3
Tabela programa	4
Naprava za omekšavanje vode	5
Sredstvo za pranje	6
Sredstvo za sjaj	6,7
Slaganje posuđa u košare	7,8
Uključenje stroja	8
Filtarski sistem	9
Njega aparata	9,10
Uputstva za priključenje	
Električni priključak	10
Priključak vode	11
Dimenzije	12
Otklanjanje smetnji	
Prije no što pozovete servis	12,13

VAŽNA SIGURNOSNA UPOZORENJA

PRIJE POČETKA KORIŠTENJA PERILICE POSUĐA PROČITAJTE SVA UPUTSTVA

UPOZORENJE !

Prilikom upotrebe perilice posuđa strogo poštujte osnovne sigurnosne upute, uključivo s slijedećima:



UPOZORENJE: VODIKOV PLIN JE EKSPLOZIVAN

Pod određenim uvjetima u instalaciji za vruću vodu, koja nije bila u upotrebi dva tjedna ili duže, izlučuje vodikov plin. VODIKOV PLIN JE EKSPLOZIVAN.

Ako instalaciju za vruću vodu niste koristili tako dugo, prije uključanja perilice posuđa otvorite sve slavine s vrućom vodom i ostavite da voda teče nekoliko minuta. Time ćete ispustiti vodik, koji se je možda nakupio u cijevima. Obzirom da je plin zapaljiv, tijekom ove operacije ne pušite, i ne upotrebljavajte otvorenu vatru.



UPUTSTVA ZA UZEMLJENJE

Aparat je potrebno uzemljiti. U slučaju greške ili kvara, uzemljenje će smanjiti rizik električnog udara, jer omogućuje put najmanjeg otpora električne struje. Priključni kabel aparata ima takav vodič za uzemljenje kao priključak. Stoga utikač ugurajte u odgovarajuću utičnicu, koja je postavljena i uzemljena sukladno lokalnim važećim zakonima i propisima.

UPOZORENJE!

Nepravilno priključenje uzemljenja znači povećan rizik električnog udara. Ako se dvoumíte oko pravilnog uzemljenja svog aparata, posavjetujte se s stručnom osobom za električne instalacije, ili s ovlaštenim zastupnikom. Ne mijenjajte utikač, isporučen s aparatom. Ako ne odgovara vašoj utičnici, neka vam ga zamijeni stručna osoba.



UPOZORENJE! PRAVILNA UPOTREBA

Ne rukujte grubo s vratima ili košarama za posuđe, ne sjedajte i ne stojte na njima.

Ne perite plastične predmete, osim ako je na njima izričito označeno da to smijete. Za plastične predmete koji nemaju takve oznake, pogledajte u upute proizvođača.

Koristite samo deterdžent i sredstvo za sjaj, namijenjeno upotrebi u perilici posuđa. Ne upotrebljavajte sapune, praške za rublje, ili deterdžente za ručno pranje posuđa. Ove proizvode čuvajte izvan domašaja djece.

Djeci ne dozvolite dostup do deterdženta i sredstva za sjaj. Također pazite na njih, kad su vrata perilice otvorena, jer u njoj još mogu biti ostaci praška za pranje.

Ne ostavljajte vrata otvorena, jer se netko može spotaknuti.

Kod postavljanja stroja, pazite da previše ne savijete ili stisnete priključni kabel, da ne bi došlo do njegova oštećenja.

Ne prepravljajte gumbe za upravljanje aparata i ne igrajte se s njima.

Mala djeca ili starije osobe neka aparat ne upotrebljavaju bez nadzora.

Deterdženti za strojno pranje suđa jako su alkalni, stoga su vrlo opasni ako se progutaju. Izbjegavajte i dodir s kožom i očima, te spriječite djeci dostup do perilice posuđa, kad su njena vrata otvorena.

Ne koristite perilicu ako svi zaštitni obodi kućišta nisu pričvršćeni. Tijekom djelovanja aparata, otvarajte vrata vrlo polako, jer postoji opasnost da voda štrcne iz njega.

Na otvorena vrata aparata ne postavljajte teške predmete, i ne stojte na njima, jer bi se aparat mogao prevrnuti.

Kad slažete prljavo posuđe u stroj:

- 1) oštre predmete složite tako da ne mogu oštetiti brtve na vratima;
- 2) oštre noževe složite u košaru oštricom nadolje i ručkom nagore, da spriječite ozljede i ureze.

Ako je priključni kabel oštećen, može ga zamijeniti samo proizvođač, ovlašteni serviser, ili neka druga odgovarajuće osposobljena osoba. U suprotnom može doći do rizika ozljeda.

Molimo vas da ambalažu odstranite na način, prijazan za okolinu.

Perilicu posuđa upotrebljavajte samo u svrhu, za koju je izrađena.

Kad se odlučite, da stroj više ne trebate, skinite s njega vrata.

Pobrinite se, da se mala djeca ne igraju s odbačenim strojem.

Nakon završetka svakog kruga pranja provjerite, dali je posudica za deterdžent potpuno prazna.



Simbol na proizvodu ili na njegovoj ambalaži označuje da se s tim proizvodom ne smije postupiti kao s otpadom iz domaćinstva. Umjesto toga treba biti uručen prikladnim sabirnim točkama za recikliranje elektroničkih i električkih aparata. Ispravnim odvoženjem ovog proizvoda spriječit ćete potencijalne negativne posljedice na okoliš i zdravlje ljudi, koje bi inače mogli ugroziti neodgovarajućim rukovanjem otpada ovog proizvoda. Za detaljnije informacije o recikliranju ovog proizvoda molimo Vas da kontaktirate Vaš lokalni gradski ured, uslugu za odvoženje otpada iz domaćinstva ili trgovinu u kojoj ste kupili proizvod.

PAŽLJIVO PROUČITE OVA UPUTSTVA I PRIDRŽAVAJTE SE IH!

SAČUVAJTE OVAJ PRIRUČNIK!

VAŽNO!

Za što bolje rezultate u korištenju aparata, prije prve upotrebe detaljno pročitajte uputstva za upotrebu.

Nadzorna ploča

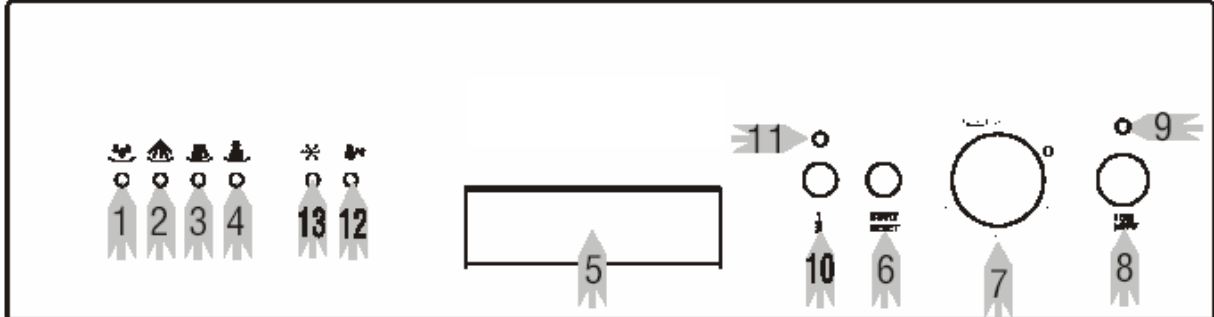



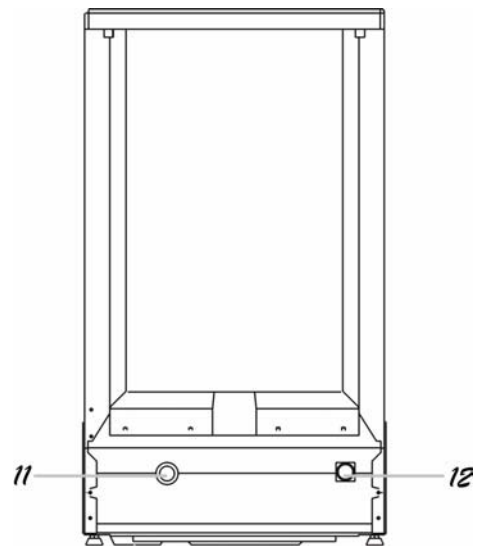
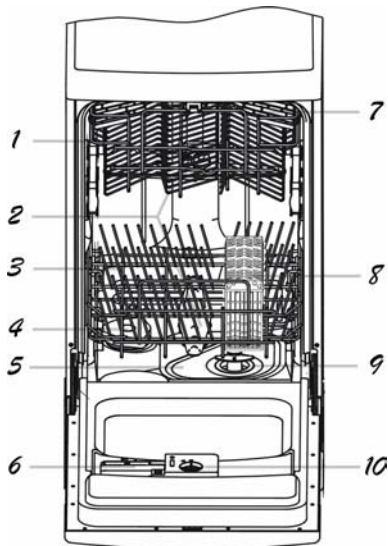

1. Lampica prethodnog ispiranja; svijetli, kad se uključi ta faza pranja
2. Lampica programa pranja; svijetli kad se odvija program pranja.
3. Lampica ispiranja; svijetli kad je ta funkcija izabrana.
4. Lampica sušenja; zasvijetli, kad se uključi faza sušenja.
5. Ručka vrata; za otvaranje povuci ručku
6. Gumb za uključenje/prekid djelovanja; nakon uključnja se upali kontrolna lampica.
7. Gumb za izbor programa: program izaberete okretanjem u smjeru kazaljki na satu
8. Glavni prekidač: uključi odn. isključi napon.
9. Lampica za uključenje; zasvijetli, kad pritisnete tipku za uključenje/isključenje.
10. 1/2 program (pranje u gornjoj košari)
11. Lampica 1/2 programa
12. Lampica za sol (upali se kad vam ponestane soli)
13. Lampica za količinu sredstva za ispiranje (upali se kad vam ponestane sredstvo za izpiranje)

Dijelovi perilice posuđa



- | | | |
|--------------------------------|---------------------------|----------------------------------|
| 1. Gornja košara | 5. Glavni filter | 9. Grubi filter |
| 2. Raspršivačke ručice | 6. Posudica za deterdžent | 10. Posuda sredstva za ispiranje |
| 3. Donja košara | 7. Polica za šalice | 11. Priključak za odvodnu cijev |
| 4. Naprava za omekšavanje vode | 8. Košara za pribor | 12. Priključak za dovodnu cijev |

Tabela programa pranja

Program	Ciklus	Informacije o izabranom programu	Opis programa	Deterdžent prethod./ glavno pranje	Sredstvo za ispiranje
Intenzivan		Za najjače umazano posuđe, npr. lonce, tave, zdjele, i za posuđe sa sasušenom hranom	Prethodno ispiranje Prethodno ispiranje (50°C) Pranje (60°C) Ispiranje Ispiranje (75°C) Sušenje	5/22 gr.	★
Normalan	 (IEC-EN 50242)	Za normalno umazano posuđe, npr. lonce, tanjure, čaše, te manje umazane tave - standardni dnevni ciklus	Prethodno ispiranje Prethodno ispiranje Pranje (46°C) Ispiranje (66°C) Sušenje	5/25 gr.	★
Ekonomičan	ECO	Za manje umazano posuđe, npr. tanjure, čaše, zdjele, te manje umazane lonce.	Pranje (50°C) Ispiranje (65°C) Sušenje	22 gr.	★
Brzi		Kraći program za slabije umazano posuđe kojeg nije potrebno sušiti.	Pranje (65°C) Ispiranje	15gr.	
Namakanje		Program za ispiranje posuđa, kojeg namjeravate prati kasnije.	Prethodno ispiranje		

Uključenje stroja Početak pranja

- Izvučite donju i gornju košaru, složite posuđe i gurnite ih nazad: Preporučljivo je najprije napuniti donju košaru.
- Zatvorite vrata stroja malo jačim pritiskom. Začuje se zvuk, kad se vrata pravilno zatvore.
- Uključite utikač u utičnicu. Električni priključak je 230 V 50 Hz, a specifikacija utičnice je 10 A 250 V AC.
- Pritisnite gumb za uključenje/isključenje električnog napona.
- Gumbom za izbor programa izaberite odgovarajući program pranja, obzirom na stupanj umazanosti posuđa.
- Pritisnite gumb za početak pranja (Start/prekid).
- Kad je pranje završeno, napon se isključuje automatski, ili ga možete isključiti sami.

Promjena programa pranja

Tijekom djelovanja aparata možete promijeniti program pranja na slijedeći način:

- Pritisnite gumb za start i držite ga pritisnutog najmanje 3 sekunde.
- Okrenite gumb za izbor programa na traženi program.
- Pritisnite gumb za početak programa.

Napomena: ako tijekom programa otvorite vrata stroja, program se prekida. Za nastavak ponovo zatvorite vrata stroja i pritisnite gumb za početak pranja.

NAPOMENA:

Ako sve lampice trepere, stroj je u kvaru. Isključite ga iz napona i zatvorite dovod vode, prije no što pozovete servis.

Naprava za omekšavanje vode

Tvrdoću vode možete sniziti na dva načina: korištenjem sredstva za omekšavanje vode ili deterdžent.

Tvrdoća vode mijenja se od mjesta do mjesta. Ako u perilici posuđa upotrebljavate tvrdnu vodu, na priboru mogu ostajati madeži.

Aparat je opremljen s posebnom napravom za omekšavanje vode, koja pomoću posebne soli iz vode odstranjuje vapnenac i minerale.

Sipanje soli u napravu za omekšavanje vode

Uvijek koristite isključivo sol, namijenjenu za upotrebu u perilicama posuđa.

Posuda, odn. rezervoar za sol nalazi se pod donjom košarom, a napunite je sukladno slijedećim uputama:

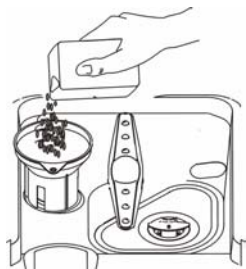

1. Izvadite donju košaru te odvijte i skinite poklopac posude za sol.
2. Ako posudu punite prvi puta, napunite dvije trećine njene zapremine vodom.
3. Kraj lijevka (priloženog perilici) naslonite u rupu, te u nju naspite približno 2 kilograma soli. Pritom je uobičajeno da nešto vode isteče iz posude za sol.
4. Pažljivo ponovo privijte poklopac.

NAPOMENA:

1. Kad zasvijetli upozoravajuća lampica za količinu soli, posudu za sol potrebno je ponovo napuniti. Upozoravajuća lampica će možda svijetliti još neko vrijeme nakon punjenja soli; isključi se kad se sol posve rastopi.
2. Ako se sol raspe po unutrašnjosti perilice posuđa, možete prije slijedeće upotrebe stroja uputiti program za ispiranje.

Podešavanje potrošnje soli

Perilica omogućuje podešavanje potrošnje soli na osnovi tvrdoće vode u vašoj vodovodnoj instalaciji. Time možete optimalno prilagoditi razinu potrošnje soli, i to sukladno slijedećim uputama:

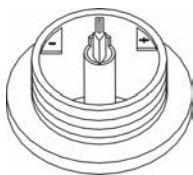

1. Odvijte poklopac posude za sol.
2. Na posudi se nalazi obroč s strelicom (vidi sliku na lijevoj strani). Na temelju podataka o tvrdoći vode po potrebi okrenite obroč u suprotnom smjeru od kazaljki na satu, od znaka "-" prema znaku "+". Preporučujemo da potrošnju podesite sukladno podacima iz donje tabele:

TVRDOĆA VODE			Položaj kazaljke	Potrošnja soli (grama / ciklus)	Trajanje punjenja (ciklus / 2 kg)
Clarkeovi stupnjevi	°dH	mmol/l			
0-14	0-17	0-1.7	-	0	/
14-36	18-44	1.8-4.4	/	20	60
36-71	45-89	4.5-8.9	MED	40	40
71	89	8.9	+	60	25

Za informacije u vezi tvrdoće vode u vašem mjestu upitajte lokalno vodovodno poduzeće.

Posudica za deterdžent

DODAVANJE VEĆE KOLIČINE DETERDŽENTA DA BI SPRIJEČILI NASTANAK MADEŽA NA POSUĐU, NIJE PREPORUČLJIVO, JER VAŠA PERILICA POSUĐA IMA POSEBNU UGRADENU NAPRAVU ZA OMEKŠAVANJE VODE.

Posudicu za deterdžent napunite pred početkom svakog ciklusa pranja, i to sukladno uputstvima iz tabele programa pranja. Vaša perilica obično potroši manje deterdženta i sredstva za ispiranje od običnih perilica posuđa. Općenito, jedna jušna žlica deterdženta dovoljna je za uobičajenu količinu posuđa. Ako je posuđe jače umazano, treba dodati malo više deterdženta. Deterdžent dodajte uvijek netom prije no što uključite perilicu posuđa, jer se inače može navlažiti, zbog čega se neće dobro rastopiti.

Količina deterdženta

AKO VODA NIJE PRETVRDA, NASTAJANJE MADEŽA I OSTATAKA MOŽETE SPRIJEČITI I DODAVANJEM DETERDŽENTA.

Potrebna količina deterdženta razlikuje se obzirom na tvrdoću vode. Da bi saznali stupanj tvrdoće vode u vašem vodovodu, pozovite lokalno vodovodno ili vodno zaštitno poduzeće. Što je tvrđa voda, bit će potrebno više deterdženta. Ne zaboravite da je količinu deterdženta uvijek potrebno povećavati u malim količinama, dok ne pronađete idealan omjer.

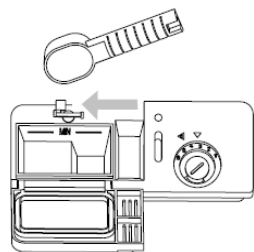

Odstranjivanje madeža od tvrde vode

Ako želite odstraniti madeže od tvrde vode, pokušajte slijedeće:

- Operite posuđe normalnim programom pranja.
- Iz perilice izvadite sve metalne predmete, t.j. pribor, lonce i sl.
- Ne dodavajte deterdžent.
- U zdjelu nalijte dvije čaše octa i postavite ih uspravno u donju košaru perilice posuđa.
- Ponovo uputite normalni program.

Ako s tim ne uspijete, pokušajte ponoviti postupak, samo da umjesto octa upotrijebite 1/4 čaše kristala citronske kiseline.

! UPOZORENJE!

Deterdžent za perilicu uzrokuje koroziju!
Pobrinite se da uvijek bude izvan domašaja djece

Pravilna upotreba deterdženta

Koristite samo deterdžent, namijenjen izričito upotrebi u perilicama posuđa. Deterdžent neka bude suh i svjež. Ako koristite deterdžent u prahu, dodajte ga u posudu za deterdžent tik pred početkom pranja.

Posudica sredstva za sjaj

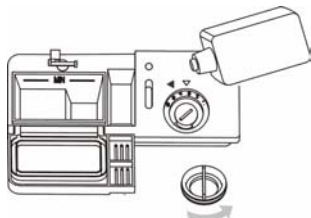

- Zavrtite poklopac prema oznaci "Open" (otvoreno, lijeva strelica) i nadignite ga.
- U rezervoar nalijte sredstvo za ispiranje, i pritom pazite da ne nalijete previše.
- Ponovo namjestite poklopac i to tako da ga najprije poravnate s strelicom "Open" a zatim ga okrenete udesno (prema oznaci "closed", zatvoreno).

Sredstvo za ispiranje dodaje se vodi u zadnjem ispiranju, i sprečava da na posuđu ostanu kapljice, koje mogu ostaviti madeže. Obzirom da voda ne ostaje na posuđu, sredstvo za ispiranje pospješuje i sušenje.

Vaša perilica posuđa napravljena je tako da omogućuje korištenje tekućeg sredstva za ispiranje. Posudica sredstva za ispiranje nalazi se na unutrašnjoj strani vrata, uz posudicu za deterdžent. Rezervoar napunite tako da otvorite poklopac i nalijete toliko sredstva, da se kontrolni prozorčić potpuno oboji u crno. Posudica ima zapreminu oko 100 ml tekućeg sredstva za ispiranje.

Pazite da posudicu ne napunite previše, jer to može uzrokovati zasićenost vode sredstvom za sjaj. Ako se tekućina razlije oko otvora, obrišite je vlažnom krpom. Prije no što ponovo zatvorite vrata perilice, ne zaboravite zatvoriti rezervoar poklopcem.

Ako je voda u vašem vodovodu meka, sredstvo za ispiranje možda neće ni biti potrebno; u tom slučaju može njegova upotreba uzrokovati nastanak bijele naslage na posuđu.

Podešavanje količine sredstva za ispiranje



Tijekom završnog ispiranja, u vodu je dodana odmjerena količina sredstva za sjaj. Kao i kod deterdženta, i ovdje je količina sredstva za ispiranje ovisna o tvrdoći vode u vašem vodovodu. Ako je sredstva za ispiranje previše, sapunica se može previše pjeniti, što će uzrokovati madeže na posuđu. A ako je voda u vašem mjestu mekana, sredstvo za ispiranje možda nećete niti trebati, ili ćete ga morati razrijediti jednakom količinom vode.

Naprava za doziranje sredstva ima četiri stupnja. Na početku neka bude uvijek postavljena na prvi stupanj. Ako se pojave problemi, kao što su slabo sušenje ili madeži na posuđu, povećajte količinu dodanog sredstva za sjaj, tako da skinete poklopac rezervoara i gumb (pokazivač) okrenete na stupanj "2". Ako se posuđe još uvijek dobro ne suši, ili je išarano, okrenite gumb na slijedeći stupanj, dok posuđe ne bude zadovoljavajuće. Preporučujemo izbor stupnja "4".

Kad je potrebno ponovo napuniti rezervoar sredstva za sjaj

Ako nadzorna ploča vaše perilice posuđa nema upozoravajuću lampicu za količinu sredstva za ispiranje, njegovu količinu u rezervoaru možete ocijeniti pomoću crne točke u kontrolnom prozorčiću rezervoara. Kad se količina sredstva smanjuje, sve je manja i crna točka. Rezervoar neka nikad ne bude napunjen manje od četvrtine njene zapremine.

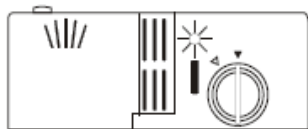

Kad se količina sredstva smanjuje, veličina crne točke u kontrolnom prozorčiću se mijenja, i to na slijedeći način:

- Puno
- $\frac{3}{4}$
- $\frac{1}{2}$
- $\frac{1}{4}$ – na ovoj razini ponovo napunite rezervoar, inače će posuđe biti prugasto
- Prazno.

Slaganje posuđa u košare perilice

Za što bolje rezultate upotrebe vaše perilice, pridržavajte se slijedećih uputa za slaganje posuđa u košare. Oblik i izgled košara, te košarice za pribor mogu se nešto razlikovati od vaših.

Uporaba gornje košare

Gornja košara namijenjena je osjetljivijim i lakšim komadima posuđa, npr. čašama, šalicama za kavu ili čaj i njihovim tanjurićima, kao i za manje tanjure, posudice i plitke zdjele, ako nisu previše umazane.

Posuđe složite tako da ih mlaz vode ne može premaknuti ili prevrnuti.

Visinu gornje košare možete mijenjati, tako da u utore, odnosno vodilice postavite kotačiće različitih veličina.

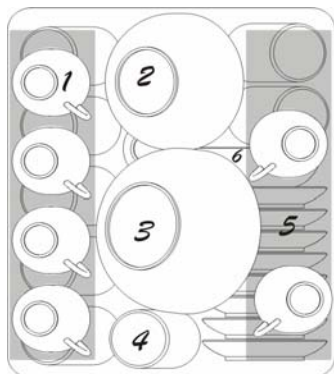

1. Šalice
2. Manja servirna zdjela
3. Veća servirna zdjela
4. Čaše
5. Podnožja (tanjurići) šalice
6. Zdjela

Uporaba donje košare

Preporučujemo da veće komade posuđa, koje je najteže čistiti, postavite u donju košaru; lonce, tave, poklopce, servirne zdjele, te ostalo posuđe složite ako što prikazuje slika.

Servirne zdjele i poklopce složite uz rub košare, da ne smetaju okretanju gornje raspršivačke ručice.

- Lonce, servirne zdjele i sl. uvijek okrenite nadolje.
- Duboke lonce postavite ukoso, da iz njih može istjecati voda.
- Pregradne rešetke donje košare mogu se složiti, što olakšava slaganje većih lonaca i tava.

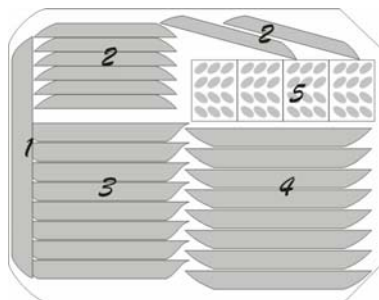

1. Ovalni pladanj
2. Veći plitki tanjuri
3. Duboki jušni tanjuri
4. Desertno posuđe
5. Košara za pribor za jelo

Košarica za pribor

Pribor za jelo postavite u košaricu za tu svrhu, i to okrenut ručkama nadolje. Ako košara za posuđe ima bočne košarice, složite žlice pojedinačno u odgovarajuće otvore. Dugačka pomagala za kuhanje složite vodoravno na srednji dio gornje košare.

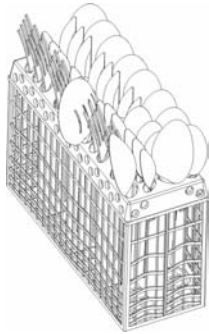

1. Vilice
2. Jušne žlice
3. Desertne žlice
4. Čajne žlice
5. Noževi
6. Servirna žlica
7. Šešlja za umak
8. Servirne viljuške



▲ UPOZORENJE

Pazite na to da kakav dio pribora ne viri kroz dno košarice.

Uključenje aparata Upućivanje programa

1. Provjerite dali je utikač u utičnici.
2. Provjerite dali je ventil za vodu skroz otvoren.
3. Složite posuđe u perilicu (vidi poglavlje "Slaganje posuđa u perilicu").
4. Dodajte deterdžent (vidi poglavlje "Sol, deterdžent i sredstvo za sjaj").
5. Okrenite gumb na desnoj strani nadzorne ploče u smjeru kazaljki na satu, dok simbol ili brojka željenog programa nije poravnata s zarezom (vidi 'Tabela programa pranja').
6. Pritisnite gumb za uključenje/isključenje, pali se signalna lampica djelovanja. Program pranja je započeo.

Poništenje ili promjena programa pranja

Program, koji je u tijeku, možete mijenjati samo ako od njegovog početka nije proteklo previše vremena. U suprotnom je moguće da se je posudica za deterdžent otvorila i prašak je bio upotrijebljen, ili je perilica već iscrpla vodu od pranja. U tom je slučaju potrebno posudu za deterdžent ponovno napuniti (vidi poglavlje "Doziranje deterdženta").

Pritisnite gumb za uključenje/isključenje i signalna lampica djelovanja će se ugasi. Okrenite gumb programa u smjeru kazaljki na satu na željeni položaj pranja (vidi odjeljak 'Upućivanje programa pranja'), a zatim ponovo uputite stroj gumbom za uključenje/isključenje.

Zaboravili ste posudu staviti u stroj?

Ako želite nakon početka programa dodati kakav zaboravljen komad posude, možete to učiniti prije no što se je posuda za deterdžent otvorila.

1. Polagano i pažljivo otvorite vrata stroja i time zaustavite pranje.
2. Kad se raspršivačka ručica umiri, otvorite vrata do kraja.
3. Dodajte posuđe, kojeg ste zaboravili složiti.
4. Zatvorite vrata i pritisnite gumb za početak pranja; pranje će se nastaviti.

Filtarski sistem

Zbog dostupnosti su odvodna crpka i filtarski sistem postavljeni na lako dostupno mjesto u unutrašnjosti perilice za posuđe. Filtarski sistem sastavljen je iz tri komponente: glavni filtar, grubi filtar i fini filtar.

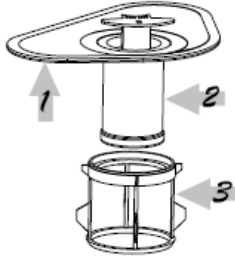

1. Glavni filtar
Djeljici hrane i prljavštine, koje ovaj filtar zaustavi, pomoću posebnog mlaza na donjoj raspršivačkoj ručici rasprše se, odnosno zdrobe i isperu kroz odvodnu cijev.
2. Grubi filtar
Ovaj filtar zaustavlja veće komade, npr. komade kostiju ili stakla, koji bi mogli začeptiti odvodni otvor. Ako želite isprazniti taj filtar, nježno stisnite pločice na vrhu tog filtera i izvucite ga van.
3. Fini filtar
Ovaj filtar zadržava prljavštinu i ostatke hrane, koji dolaze pod odvodni otvor, te sprečava da se ti djelići tijekom pranja ponovno uhvate na posuđe.

Održavanje perilice posuđa

Za čišćenje nadzorne ploče koristite malo navlaženu krpu, a zatim ploču temeljito obrišite. Za čišćenje vanjštine upotrijebite neko bolje sredstvo za poliranje kućanskih aparata.

Nikad ne upotrebljavajte oštre predmete, žičane spužve za ribanje, ili abrazivna sredstva za čišćenje, bez obzira koji dio perilice čistite.

Zaštita pred zamrzavanjem

Ako tijekom zime ostavite perilicu posuđa u prostoriji koja se ne grije, zamolite servisera, da učini slijedeće:

1. Prekine dovod električne energije u perilicu. Skinite osigurače, ili isključite automatski osigurač (napravu za prekid strujnog kruga).
2. Zatvori dovod vode te skine dovodnu cijev za vodu s ventila za vodu.
3. Iscijedi vodu iz dovodne cijevi te ventila za vodu (vodu koja isteče, uhvatite u posudu).
4. Ponovo montira dovodnu cijev za vodu na ventil za vodu.
5. Skinite plastični poklopac odvodnog otvora u unutrašnjosti perilice posuđa, te spužvom upije vodu iz gumenog lijevka, odnosno odvoda.



Čišćenje raspršivačkih ručica

Raspršivačke ručice potrebno je redovito čistiti, jer kemijske tvrde tvari u vodi mogu začeptiti mlaznice, a mogu i napraviti naslage na njihovim ležajevima. Raspršivačku ručicu skinete tako da odvijete maticu te izvadite podlošku na vrhu ručice i nadignete je. Ručice operite u toploj vodi s deterdžentom, a za čišćenje mlaznica koristite meku četku. Prije no što ručice montirate nazad, temeljito ih isperite.

Čišćenje filtra

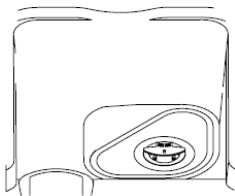

Filtarska jedinica

Za što bolje djelovanje perilice posuđa, filtarska jedinica mora biti očišćena. Filtar učinkovito otklanja djeliće hrane iz vode s kojom se posuđe pere, i tako omogućuje da tijekom pranja vodu upotrijebite više puta. Stoga je preporučljivo da veće djeliće hrane, koji ostanu u filtru, nakon svakog pranja odstranite, tako da polukružni filtar i filtarsku posudicu isperete pod tekućom vodom. Filtarsku jedinicu skidate tako da ručku posudice povučete nagore. Čitavu filtarsku jedinicu očistite barem jednom mjesečno.

⚠ UPOZORENJE!

Nikad ne upućujte perilicu, ako filtri nisu na svom mjestu.

Grubi i fini filtar očistite četkom. Zatim ponovo sastavite dijelove filtera kao što je prikazano na slici na lijevoj strani, vratite cjelokupnu filtarsku jedinicu nazad u perilicu, i postavite je u njen položaj, a zatim pritisnite nadolje.

Perilicu posuđa nikad ne upotrebljavajte bez filtera. Nepravilna zamjena filtera može smanjiti učinkovitost aparata, te oštetiti posuđe i pribor.

UPOZORENJE

Prije čišćenja unutrašnjosti aparata uvijek pričekajte barem 30 minuta da se ohladi; u suprotnom slučaju možete se opeći.

Čišćenje vrata

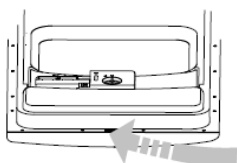

Za čišćenje ruba oko vrata upotrijebite meku toplu vlažnu krpu. Ne upotrebljavajte raspršivače, jer tekućina može ući u mehanizam za zatvaranje vrata (bravu).

Također, za čišćenje vanjskih površina nikad ne upotrebljavajte abrazivna sredstva ili žičane strugalice, jer ćete njima oštetiti boju, odnosno lak. Čak i s nekim papirnatim ubrusima možete oštetiti površinu, ili na njoj ostaviti madeže.

⚠ UPOZORENJE!

Za čišćenje nadzorne ploče na vratima nikad ne upotrebljavajte raspršivače, jer njima možete oštetiti mehanizam za zatvaranje ili električne komponente. Također nije dozvoljena upotreba abrazivnih sredstava te nekih papirnatih ubrusa, jer možete izgresti površinu iz nehrđajućeg čelika, odnosno na njoj ostaviti madeže.

Kako perilicu posuđa održati u odličnom stanju

- **Nakon svakog pranja**

Nakon svakog pranja zatvorite dovod vode i ostavite vrata malo pritvorena, da vlaga i miris ne ostanu zatvoreni u unutrašnjosti.

- **Izvadite utikač**

Prije svakog čišćenja ili održavanja izvucite utikač iz utičnice. Ne ispostavljajte se riziku električnog udara.

- **Ne upotrebljavajte razrjeđivače ili abrazivna sredstva za čišćenja**

Za čišćenje vanjskih ili gumenih dijelova perilice posuđa ne upotrebljavajte razrjeđivače ili abrazivna sredstva za čišćenje. Upotrijebite krpu te toplu vodu s malo deterdženta. Za odstranjivanje madeža s unutrašnjih površina upotrijebite krpu, namočenu u vodu, i manju količinu bijelog octa, odnosno sredstvo za čišćenje, posebno namijenjeno perilicama posuđa.

- **Kad odete na godišnji odmor**

Kad odlazite na godišnji odmor, preporučujemo da jednom uputite program pranja s praznim strojem, a zatim izvučete utikač iz utičnice, zatvorite dovod vode i ostavite vrata aparata pritvorena. Time ćete produžiti životni vijek brtava i spriječiti nastanak neprijatnih mirisa u unutrašnjosti aparata.

- **Pomicanje aparata**

Ako morate aparat premješati, napravite to tako da ostane u okomitom položaju. Ako je to neophodno potrebno, nagnite ga na leđnu stranu.

- **Brtve**

Jedan od uzroka nastanka neprijatnih mirisa u perilici posuđa je hrana, koja ostane u brtvama. Da bi spriječili nastanak neprijatnog vonja, povremeno obrišite brtve vlažnom spužvom.

Priključak na električnu mrežu



Pažnja. za osobnu sigurnost

APARAT NE UPOTREBLJAVAJTE S PRODUŽETKOM ZA KABEL ILI PRETVARAČEM. POD NIKAKVIM UVJETIMA NE REŽITE NITI NE ODSTRANJUJTE VODIČA ZA UZEMLJENJE S ELEKTRIČNOG PRIKLJUČNOG KABELA.

Značajke električnog priključka

Ova perilica posuđa namijenjena je djelovanju na odgovarajuće izvedenoj individualnoj instalaciji 220-240 VAC, 50Hz, s 15-amperskim osiguračem. Na električnoj instalaciji mora biti ugrađen osigurač. Koristite isključivo bakrene žice. Preporučujemo osigurač ili napravu za prekid strujnog kruga s vremenskim zakašnjenjem, kao i korištenje odvojenog strujnog kruga samo za taj aparata. Utičnica neka bude postavljena u kuhinjskom elementu pokraj stroja.

Električni priključak

Kad se uvjerite da napon in frekvencija struje vaše instalacije odgovaraju podacima s natpisne tablice aparata, te da električni sistem može podnijeti maksimalni navedeni napon, priključite utikač u

odgovarajuće uzemljenu utičnicu. Ako utičnica, na koju želite priključiti aparat, ne odgovara utikaču, neka je zamijeni stručna osoba. Ne upotrebljavajte pretvarače, jer mogu uzrokovati pregrijavanje i požar.

⚠ UPOZORENJE!

Prije upotrebe još jednom provjerite pravilno uzemljenje.

Isključenje perilice

- 1 Izvadite utikač priključnog kabela iz zidne utičnice. Povucite univerzalni priključak s nastavka slavine.
- 2 Stisnite nastavak da spriječite razlivanje.

NAPOMENA: kad se motor zaustavi nakon zadnjeg ispiranja, možete univerzalni priključak skinuti i spremati.

Priključenje na dovod hladne vode

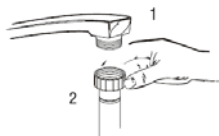

Cijev za dovod vode privijte na slavinu 3/4" i dobro pričvrstite.

Ako cijev namjestite na novu slavinu, ili na slavinu kroz koju duže vrijeme nije tekla voda, prije priključenja ostavite da voda neko vrijeme teče kroz nju. Uvjerite se da ste time iz cijevi odstranili svu eventualnu nečistoću ili ostatke hrđe, inače može doći do začepjenja i oštećenja aparata.

Priključenje na toplu vodu

Perilicu posuđa možete priključiti i na kućnu toplovodnu instalaciju (centralno grijanje) pod uvjetom da temperatura vode ne prelazi 60 stupnjeva Celzija. Program pranja bit će cca 15 minut kraći, a učinak pranja nešto smanjen. Postupak priključenja je isti kao i za hladnu vodu.

Postavljanje aparata

Aparat postavite na izabranu lokaciju. Stražnja strana neka bude naslonjena na zid, a stranice na susjedne elemente ili zidove. Za lakšu instalaciju aparat je opremljen dovodnim i odvodnim cijevima koje možete postaviti bilo na lijevu ili desnu stranu.

Izravnavanje aparata



Kad je aparat postavljen na izabrano mjesto, izravnajte ga u potpuno vodoravan položaj okretanjem podesivih nožica. Aparat ne smije biti nagnut za više od 2°.

Priključenje na odvod

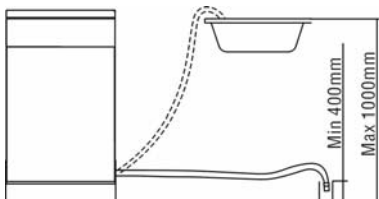

Odvodnu cijev gurnite u odvod s najmanje 4 cm promjera, ili je zakvačite preko ruba umivaonika. Odvodna cijev ne smije biti presavijena ili stisnuta. Pritom upotrijebite priložen poseban plastični podmetač. Slobodan kraj cijevi mora biti postavljen na visini između 40 i 100 cm, i ne smije nikada biti potopljen u vodu.

DIMENZIJE APARATA (mm)

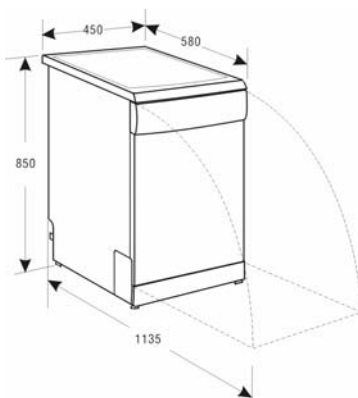

Prije no što pozovete servis...

Savjeti za otklanjanje smetnji

Pomoću tablice na slijedećim stranica, a možda ćete moći sami otkloniti eventualne smetnje, i neće vam biti potrebno zvati servisera.

<i>Problem</i>	<i>Mogući uzroci</i>	<i>Što poduzeti</i>
Perilica ne radi	Pregorio osigurač, ili uključena naprava za prekid struje	Zamijenite osigurač ili podesite napravu za prekid struje. Odstranite druge aparate, koji dijele instalaciju s perilicom.
	Aparat ne dobiva električnu energiju.	Provjerite dali je perilica uključena i dali su vrata dobro zatvorena. Uvjerite se dali je priključni kabel pravilno uključen u utičnicu.
	Nizak pritisak vode	Provjerite dali je aparat pravilno priključen na dovod vode, i dali je ovaj otvoren.
Odvodna crpka se ne zaustavi	Zalijevanje	Sistem perilice sam otkriva zalijevanje u unutrašnjosti. Ako do tog dođe, protočna crpka se zaustavi, a upućuje se odvodna crpka.
Buka	Neki zvuci i šumovi su uobičajeni	Zvuci djelovanja aparata za drobljenje komadića hrane te otvaranja posudice s deterdžentom su uobičajeni
	Pribor nije dobro postavljen u košare, ili je u košari manji predmet	Provjerite dali su svi dijelovi posuđa i pribora pravilno složeni u perilicu.
	Zvuk motora	Perilicu niste redovito koristili. Ako stroj često ne koristite, ne zaboravite ga podesiti da jednom tjedno iscrpi vodu. Tako će brtva ostati vlažna.
Sapunica u unutrašnjosti stroja	Nepravilan deterdžent	Upotrebjavajte samo poseban deterdžent za perilice posuđa. Ako u stroju ostane sapunica, odnosno pjena, otvorite stroj i pričekajte da ishlapi. U unutrašnjost stroja natočite približno 4 litra vode. Zatvorite vrata stroja i iscrpите vodu tako da gumb programatora polako okrećete do faze crpenja vode. Po potrebi ponovite postupak.
	Razliveno sredstvo za sjaj	Ako se sredstvo za sjaj razlije, smjesta ga obrišite.
Madeži i pruge u unutrašnjosti stroja	Upotrijebili ste deterdžent s sredstvom za bojanje	Provjerite dali upotrebjavate deterdžent bez sredstva za bojanje.
Posuda nije suha	Rezervoar sredstva za ispiranje je prazan	Pobrinite se da u rezervoaru uvijek bude dovoljno sredstva za ispiranje.
Posuda i pribor nisu	Nepravilan izbor programa	Izaberite jači program.

čisti	Nepravilno slaganje u košaru	Pobrinite se da veći komadi posuđa ne ometaju djelovanje deterdženta i raspršivačkih ručica
Madeži ili tanka naslaga na čašama i priboru	<ol style="list-style-type: none"> 1. Vrlo tvrda voda. 2. Niska temperatura vode. 3. Previše nakrcan stroj. 4. Nepravilno nakrcan stroj. 5. Star ili vlažan deterdžent u prahu. 6. Prazan rezervoar sredstva za ispiranje. 7. Nepravilno doziranje deterdženta. 	<p>Za skidanje madeža sa stakla:</p> <ol style="list-style-type: none"> 1. Iz stroja izvadite sve metalne predmete. 2. Ne stavljajte deterdžent. 3. Izaberite najduži program. 4. Uputite perilicu i ostavite da djeluje 18 do 22 minute, tada će biti u fazi glavnog pranja. 5. Otvorite vrata i na dno stroja natočite dvije čaše bijelog octa. 6. Zatvorite vrata i pričekajte da stroj završi pranje. Ako ocat ne djeluje, ponovite gornji postupak, a umjesto octa upotrijebite ¼ čaše (60ml) kristala citronske kiseline.
Mutne čaše	Kombinacija mekane vode i previše deterdženta	Ako je voda u vašem vodovodu mekana, upotrijebite manje deterdženta, a zatim izaberite najkraći program, da očistite čaše.
Žuta ili smeđa naslaga na unutrašnjim površinama stroja	Madeži čaja ili kave	<p>Upotrijebite rastopinu ½ čaše bjelila te 3 čaše tople vode, i ručno odstranite madeže.</p> <p>⚠ UPOZORENJE Na kraju pranja pričekajte 20 minuta da se grijači ohlade, i tek zatim počnite čistiti, jer se u suprotnom možete opeći.</p>
	Naslage željeza (?) u vodi mogu uzrokovati nastanak sloja po čitavoj površini	Od poduzeća za vodoopskrbu morate dobiti poseban filter.
Bijela naslaga na unutrašnjoj površini	Minerali iz tvrde vode	Za čišćenje unutrašnjosti stroja upotrijebite vlažnu krpu i deterdžent za perilicu posuđa, i pritom upotrijebite gumene zaštitne rukavice. Da ne bi došlo do pjene ili ostataka sapunice, upotrebljavajte isključivo deterdžent za perilice posuđa.
Poklopac posudice za deterdžent se ne zatvara	Gumb za nadzor programa nije u ishodišnom položaju (položaj za isključenje, "off")	Okrenite gumb u položaj za isključenje ("off"), te gurnite bravu na vratima ulijevo.
Deterdžent ostaje u posudici / rezervoaru	Posuđe sprječava otvaranje poklopca posudice za deterdžent	Pravilno složite posuđe u perilicu.
Para	Uobičajena pojava	Tijekom sušenja i cijeđenja, odn. crpenja vode, uobičajeno je da kroz otvor za zračenja uz bravu vrata izlazi nešto pare.
Crni ili sivi madeži na posuđu	Aluminijski pribor je strugao po drugom posuđu	Madeže odstranite blagim abrazivnim sredstvom za čišćenje.
Na dnu stroja ostaje stajača voda	To je uobičajeno	Manja količina vode oko odvodnog otvora na stražnjoj strani donjeg dijela perilice posuđa održava brtvu vlažnom.
Perilica pušta vodu	Previše napunjen rezervoar, ili razliveno sredstvo za ispiranje	Pazite da ne napunite previše rezervoar sredstva za sjaj. Razliveno sredstvo za ispiranje može uzrokovati nastanak prevelike količine sapunice i time razlijevanje iz perilice. Razliveno sredstvo obrišite vlažnom krpom.
	Perilica posuđa ne stoji vodoravno	Pobrinite se da perilica posuđa stoji potpuno vodoravno.