

**AL** Udhëzime për përdorimin

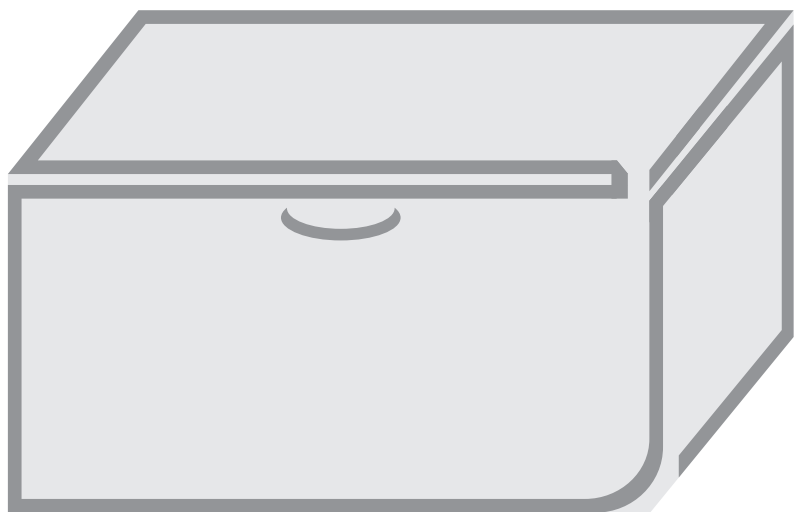

Arka ngrirëse

# Arka ngrirëse

Ju falënderjmë për besimin që keni treguar duke blerë aparatit tonë.

Ju dëshirojmë shumë kënaqësi te përdorimi.

## **Aparati është i dedikuar vetëm për përdorim në amvisëri.**

**Arka ngrirëse** është e dedikuar për përdorim në amvisëri për ngirjen e artikujve ushqimorë të freskët dhe ruajtjen e tyre (deri në një vit, varësisht nga lloji i artikujve ushqimor).

Temperatura në brendësi është  $-18^{\circ}\text{C}$  ose më e ulët.

Shënime dhe rekomandime të rëndësishme .....	3
Këshilla për kursim të energjisë elektrike.....	4
Vërejtje të rëndësishme .....	4
Vendosja dhe aderimi.....	5
Komandimi i aparatit .....	8
Shkrirja dhe pastrimi i aparatit .....	12
Evitimi i pengesave .....	14

## Shënime dhe rekomandime të rëndësishme

- Fëmijët e moshës tetë vjeçare e më shumë dhe personat me kapacitet të dobët fizik, sensorik dhe mental ose me njohuri dhe eksperiencë të mangshme, mund të përdorin aparatën në fjalë nën mbikqyrje adekuate ose në qoftë se kanë marrë udhëzime të përshtatshme sa i takon përdorimit të aparatit dhe në qoftë se i kuptojnë rreziqet lidhur me përdorimin e aparatit. Nuk lejohet që fëmijët të pastrojnë aparatën dhe të ndërmarrin veprime për mirëmbajtje në të, pa mbikqyrje adekuate.
- Para kycjes së aparatit, nevojitet që me saktësi të lexoni udhëzimet për përdorim të cilat e përshkruajnë aparatën si dhe përdorimin e tij të rregullt dhe të sigurtë. Udhëzimet janë të dedikuara llojeve/modeleve të ndryshme të aparateve, prandaj mund të jenë të përshkruara edhe rregullimet dhe pajimet të cilat aparatit i juaj nuk i përballen.
- Evitoheni ambalazhin e dedikuar për ruajtjen e aparatit, repsektivisht pjesëve tjera gjatë transportimit.
- Nën kapakun e arkës janë të vendosur distancuesit, e këto mbrojnë guarnicionin e kapakut prej dëmtimeve të transportit.
- Para aderimit në rrjetën elektrike, le të qëndrojnë aparatit në pozicion vertikal (qirithi) së paku 2 orë. Kështu ulni mundësinë e funksionimit jo të rregullt për shkak të ndikimit të transportit në sistem të ftohjes.
- Para kycjes së parë, pastroni brendësinë e aparatit me ujë të ngrohtë, të cilit i keni shtuar ca uthull.
- Aderimi në rrjetën elektrike dhe tokëzimi i aparatit nevojitet të realizohen në bazë të rregullave dhe standardeve në fuqi.
- Nuk lejohet përdorimi i aparatit në jashtësi si dhe jo nën ndikimin e shiut.
- Patjetër shkyçni aparatën nga rrjeta elektrike (nxjerrni kabllonë kyçëse nga priza) para pastrimit, ndërrimit të llambës dhe ndreqjes. Ndrejten e aparatit mund të kryej vetëm profesionisti.
- Nëqoftëse kabllot kyçëse është dëmtuar, atëherë ta ndërrojë serviseri ose personi i aftësuar profesionist.
- Për ambalazhim përdorim materiale të pranueshme për rrethin, të cilat pa rrezik për rrethin mund të ripërpunohen, deponohen ose të zhduken.
- Le të mos loz fëmija me aparatën.

**⚠ Hapësirat për ajrosje gjithmonë të jenë të pastërta dhe qasëse.**

**⚠ Mos përdorni te shkrirja ndihmesa mekanike ose metoda tjera përveç të atyre që i rekomandon**

**⚠ Te pozicionimi, pastrimi dhe evitimi i aparatit jeni të kujdesshëm që të mos dëmtoni izolimin, respektivisht pjesët e sistemit të ftohjes. Me këte parandaloni edhe ndotjen e mjedisit.**

**⚠ Mos përdorni mbaresa elektrike në brendësi të aparatit, përveç të atyre të cilat i lejon prodhuesi i aparatit ftohës ngrirës.**

Ky aparat përmban shënjën e aparaturave elektrike dhe elektroteknike sipas Udhëzimit 2002/96/EG (waste electrical and electronic equipment - WEEE).

Udhëzimi jep kuadrin ligjor për te drejtën e kthimit mbarsht të aparaturave të përdorura në të gjithë BE.

# Këshilla për kursim të energjisë elektrike

- Pozicionojeni aparatin siç është përshkruar në udhëzime.
- Mos hapni kapakun e aparatit më shpesh se sa nevojitet.
- Te modeli me kondensator të instaluar në murinë e fundin të aparatit, kohë pas kohe kontrolloni se a është qarkullimi i ajrit i papengueshëm dhe se kondensatori të jetë gjithmonë i pastruar (shiqo kaptinën Evitimi i pengesave)
- Guarnicionin e dëmtuar ose jo puthitës ndërrojeni sa më parë.
- Para futjes së artikujve ushqimorë, ata ftohni në temperaturën e dhomës.
- Rekomadojmë që të shkruani dhe pastroni aparatin 1 deri më 2 herë në vit.
- Mos hapni kapakun më shpesh se sa nevojitet, sepse, hapja e shpeshtë shkakton rritjen e temperaturës në arkë, shkaktim i tepërt i acarit dhe me këtë shpenzim më të lartë të energjisë elektrike.
- Mos mbani arkën gjatë kohë të hapur, kjo është posaçërisht e rëndësishme te koha e ngrohtë dhe e lagshtë.
- Çdo mosmarrje në konsiderim të udhëzimeve të përshkruara në kaptinat Vendosja dhe Kursimi me energji elektrike mund të shkaktojë shpenzim më të lartë të energjisë.

## Vërejtje të rëndësishme

- Nëqoftëse aparati i blerë ka zavendësuar aparatin e vjetër me mbyllëse e cila nuk hapet nga brenda, (bravë, mbyllëse) ate nevojitet të çaftësoni. Kështu do të ulni rrezikun për fëmijët dhe do t'i ruani nga zabullimi eventual.
- Kyçni me rregullsi aparatin në rrjetën elektrike
- Gjatë funksionimit të aparatit mos prekni sipërfaqet ftohëse, apostafat jo me dorët e lagështa, sepse, lëkura mund të ngjitet në sipërfaqet e ftohta.
- Mos ngrini pijet në shishe, veçanërisht jo ata që shkumohen, siç janë uji mineral, vera shkumuese, birra, cola etj., sepse lënda fluide te ngrirja zgjerohet dhe qelqi mund të plasë.
- Mos hani artikujt ushqimorë të ngrirë (buka, pemët, perimet), sepse mund të shkaktohet morth.
- Nëqoftëse janë të dyshueshme ngjyra ose shija e ndonjë artikulli ushqimorë, ate hudhni, sepse mund të jetë e rrezikshme për ushqim.
- Mos shkruani aparatin me mbaresat elektrike (terësi i flokëve dhe të ngj.) dhe mos evitoni ngricën respektivisht akullin me mjete të prehta, por vetëm me ndihmesat e bashkangjitura.
- Aparati përmban lëndë ftohëse dhe vaj, prandaj, aparatin e dëmtuar evitoheni në përputhje me kërkesat mbrojtëse ekologjike.
- Pllaka kryesore me shënimet elementare gjendet në brendësi ose në anën e pasme të aparatit. Në rast se etiketa me shkrimin është në gjuhë që nuk ju përshtatet, ate e këmbeni me të bashkangjiturën.
- Aparatin e harxhuar menjëherë nxjerrni nga përdorimi.
- Duke u kujdesur për ambientin e shëndoshë, kujdeseni që të mos dëmtoni pjesët e sistemit për ftohje, ata gjenden në faqen e pasme të aparatit, në hapësirën e kompresorit ose në izolim. Deri te dëmtimi i sistemit për ftohje mund të vijë edhe nëqoftëse e shpini murinë e jashtme ose të brendëshme.
- Pajisja e brendëshme e aparatit mund të ndryshojë në bazë të modelit të aparatit.

### ***Koha e ruajtjes në rast të prishjes ose dështimit të energjisë elektrike***

- Në rast të prishjes ose dështimit të energjisë elektrike mos hapni ngrirësin. Nëqoftëse ndërprerja zgjat më shumë se dy ditë, zbrastni ngrirësin, artikujt ushqimorë harxhoni respektivisht kujdeseni që të mbesin të ngrira.

# Vendosja dhe aderimi

## Instalimi i dorezës së derës

- Nëse jeni pajisur me një dorezë të jashtme.

### • Hapi 1:

Duke përdorur mjete të përshtatshme, lironi 7 vidat (2) në kutinë e arkës së ngrirësit. Pastaj merrni pjesën e fuqisë së dorezës, e cila përfshin bravën (1), pjesën e sipërme të dorezës (3) dhe unazën e kyçjes (4).

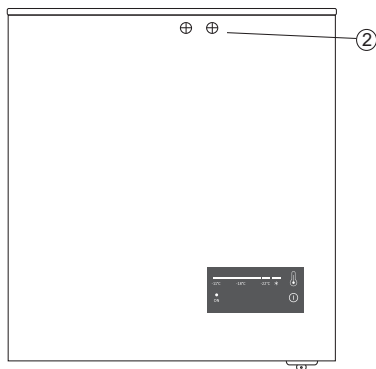
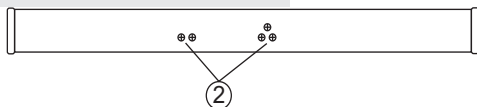

### • Hapi 2:

Bashkëngjitni pjesën e poshtme të dorezës (1) në derë duke përdorur pesë vidat.

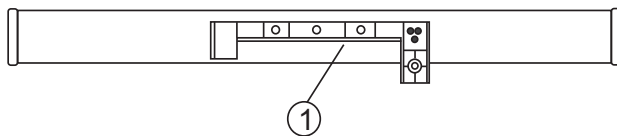

### • Hapi 3:

Bashkëngjitni (1) si duhet pjesën e sipërme të dorezës (3).

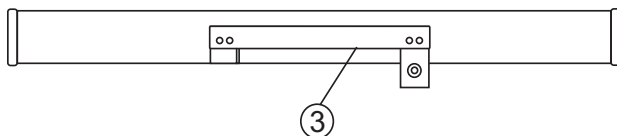

• Hapi 4:

Bashkëngjitni unazën e kyçjes (4) në derën e arkës së ngrirësit duke përdorur dy vidat (2).

Vini re: nëse unaza e kyçjes nuk e mban kyçin gjatë instalimit të dorezës, lironi vidat me kokë të rumbullakët (5) në anën e pasme të derës dhe rregulloni pozicionin e derës. Pastaj shtrëngoni vidat.

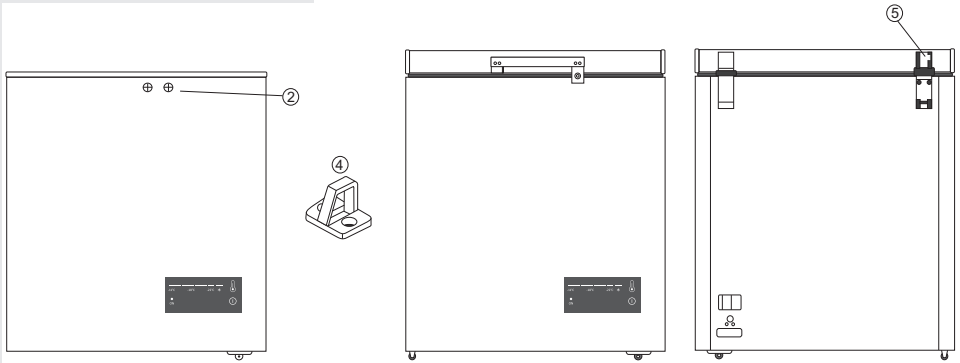

Hapësira e nevojshme

Ne rekomandojmë sa vijon: lini hapësirë të mjaftueshme përreth pajisjes:

në të dy anët            10 cm  
nga pjesa e pasme    10 cm  
në pjesën e sipërme 70 cm

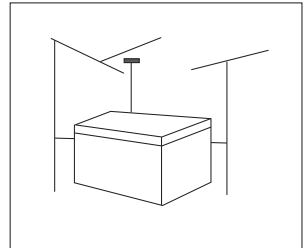

## Zgjedhja e hapësirës

- Aparatin vendojeni në hapësirë të thatë dhe rregullisht të ajrosur. Lagështia relative deri në temperaturën 25°C nuk guxon të jetë më shumë se 70%, kurse mbi 25°C deri në 75%. Temperatura e lejuar e rrethit për funksionimin e rregullt të aparatit është e kushtëzuar me realizimin e aparatit (klasën), e kjo është e cekur në etiketën e shënimeve të aparatit.

Klasa	Temperatura e rrethit
SN (subnormale)	prej +10°C deri +32°C
N (normale)	prej +16°C deri +32°C
ST (subtropike)	prej +16°C deri +38°C
T (tropike)	prej +16°C deri +43°C

- Bodrumi i lagshtë nuk është i përshtatshëm për arkën ngrirëse, gjithashtu jo ballkoni respektivisht hapësira ku arka është e vurë nën ndikimin direkt të rrezeve të diellit. Nevojitet të qëndrojnë në dysheme të thatë dhe mjaft të fortë, që të qëndrojnë horizontalisht dhe stabile edhe kur është e plotë.
- Aparati nuk është i dedikuar për instalim. Rreth arkës ngrirëse siguroni 2-3 cm hapësirë për qarkullim të papengueshëm të ajrit.
- Diferencën nga muria në anën e pasme e cakton mentesheja.

## Aderimi në rrjetën elektrike

Aparatin e aderoni në rrjetën elektrike me kablo aderuese. Priza në muri nevojitet të përmbaj kontakt tokëzues (prizë mbrojtëse). Tensioni elementar i paraparë dhe frekuenca janë të cekura në pllakën kryesore të shënimeve të aparatit. Aderimi në rrjetën elektrike dhe tokëzimi i aparatit nevojitet të jenë të kryer në përputhje me rregullat dhe standardet në fuqi. Aparati rreziston në oscilime kohëshkurte në tension, por më së shumti -6 deri +6 %.

## Qarkullimi i ajrit rreth aparatit

- Aparati nuk është i dedikuar për instalim. Rreth arkës ngrirëse siguroni 2-3 cm hapësirë për qarkullim të papengueshëm të ajrit.
- Te modelet të cilët në murinë e pasme kanë të instaluar kondensator të jashtëm, siguroni largësi nga muria prej 70 mm (shiqo fotosin).

## Komandimi i aparatit

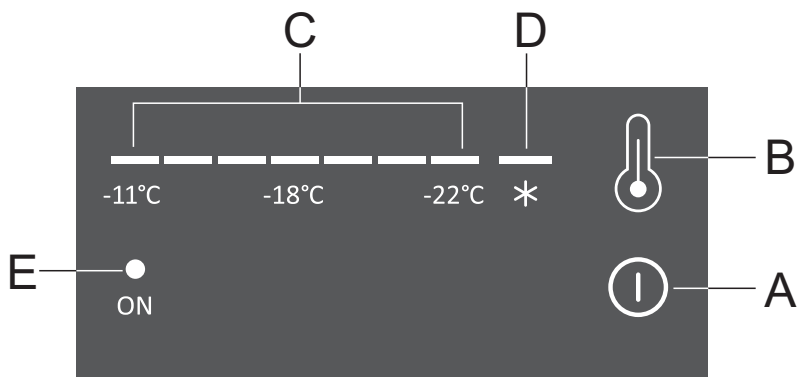

- A** Tasti i ndezjes/fikjes së pajisjes
- B** Tasti i rregullimit të temperaturës dhe i ndezjes/fikjes së nxitjes së ngrirësit
- C** Ekрани i cilësimit të temperaturës
- D** Ekрани i funksionit të nxitjes së ngrirësit
- E** Treguesi i pajisjes

### **Lidhja e pajisjes me rrjetin elektrik**

Kur pajisja të jetë e lidhur me rrjetin elektrik, të gjithë treguesit LED do të ndizen shkurtimisht. Pastaj pajisja vazhdon të funksionojë në modalitetin e vendosur më së fundi.

### **Ndezja dhe fikja e pajisjes**

**Ndezja e pajisjes:** Shtypni butonin **A** dhe mbajeni shtypur për 3 sekonda.

**Fikja e pajisjes:** Shtypni butonin **A** dhe mbajeni shtypur për 3 sekonda.

### **Rregullimi i temperaturës**

Rregulloni temperaturën sipas dëshirës me tastin **B**.

Shtypni tastin **B** derisa të vendoset temperatura e dëshiruar. Temperatura e vendosur do të ruhet automatikisht 5 sekonda pasi të jetë shtypur herën e fundit.

Temperatura mund të vendoset në intervalin nga -11 °C deri në -22 °C.  
-22 °C është cilësimi më i ftohtë.

### **Funksioni i rifillimit/rikuperimit**

Pas ndërprerjes së energjisë, pajisja do të vazhdojë të punojë me cilësimet e saj që kanë qenë në fuqi pak para ndërprerjes së furnizimit me energji elektrike.



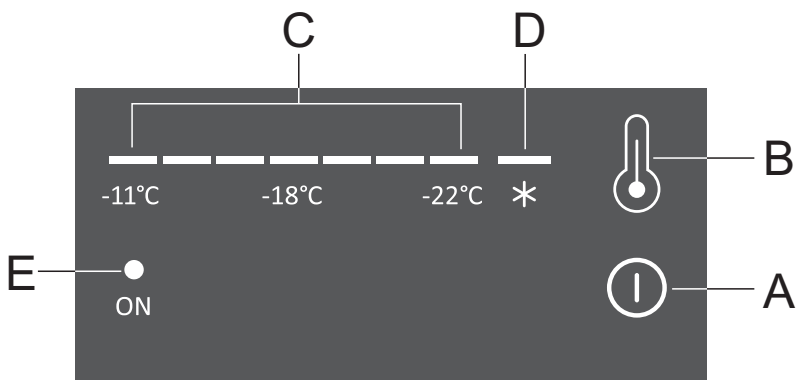

### ***Nxitja e ngrirësit***

Për të aktivizuar funksionin e nxitjes së ngrirësit, shtypni tastin **B** derisa të ndizet treguesi **D**.

Për të fikur nxitjen e ngrirësit, vendosni temperaturën e dëshiruar duke përdorur tastin **B**. Nëse funksioni nuk fiket manualisht, do të fiket automatikisht pas 52 orësh.

### ***Alarmi për temperaturë të lartë***

Në rast të ndërprerjes së energjisë ose një qarku të shkurtër në sensorin e temperaturës, treguesi i temperaturës (C) do të pulsojë nga e majta në të djathtë çdo 0.5 sekonda, për të treguar alarmin e temperaturës së lartë.

### ***Ngrirja e artikujve ushqimorë të freskët***

Përdorimi i rregullt i aparatit, ambalazhimi adekuat i artikujve ushqimorë, mirëmbajtja e temperaturës së përshtatshme dhe marrja në konsiderim e higjenës së artikujve ushqimorë, vendimtarisht ndikon në cilësinë e ngrirjes së artikujve ushqimorë të freskët, respektivisht ruajtjen e tyre.

Për ngrirje përzgjedhni artikuj ushqimorë të cilët janë të përshtatshëm dhe i bajnë mirë temperaturat e ulëta.

- Përdorni artikuj ushqimorë me cilësi më të lartë.
- Ngrini vetëm pemë dhe perime krejtësisht të freskëta.
- Për ata përdorni ambalazh adekuat dhe me rregullsi i ambalazhoni.
- Ambalazhi nuk guxon të lëshojë ajrin dhe lagështinë, kjo shkakton terjen e përbërjes dhe humbje në vitamina.
- Folitë dhe qeskat nevojitet të jenë të buta dhe fleksibile, që të puthiten ngushtë me përbërjen.
- Enët për ngrirje nevojitet të mbyllen mirë.
- Para së gjithash është e rëndësishme, që artikujt ushqimorë t'i ngrijmë në kohë sa më të shkurtër. Prandaj rekomandojmë që mbështjellëset të mos jenë shumë të mëdha dhe se artikujt ushqimorë para futjes të ftohen.

---

***Ruajtja e artikujve ushqimorë të ngrirë***

Koha e ruajtjes së artikujve ushqimorë në gjendjen e ngrirë varet nga përmbajtja veçanti e artikujve ushqimorë, kualitetit, vjetërsisë dhe të ngj. Përmbajtja e yndyrave posaçërisht shkurton afatin e ruajtjes. Kështu p.sh. mishin e payndyrshëm e ruani në ngrirës 12 muaj, kurse atë me yndyrë vetëm 4-6 muaj. Artikujt ushqimorë i ruani në enët e mbyllura ose përkatësisht të ambalazuara.

**Artikujt ushqimorë të ngrirë në mënyrë industriale**

Në ambalazh të artikujve ushqimorë të ngrirë në mënyrë industriale janë të shënuara koha dhe temperatura e ruajtjes.

- Përzgjedhni vetëm artikuj ushqimorë të ambalazhuar mirë.
- Mbroni artikujt ushqimorë nga shkrirja, sepse rritja e temperaturës së artikujve ushqimorë të ngrirë shkurton kohën e ruajtjes.

---

***Shkrirja e artikujve ushqimorë të ngrirë***

Artikujt ushqimor të gjysëm shkrira ose krejtësisht të shkrira sa më parë të përdoren.

Shkrirja e pjesëshme ul vlerën ushqimore të artikujve ushqimorë, posaçërisht të pemëve, perimeve dhe ushqimit të përgatitur.

**Afati i përafërsishëm  
i ruajtjes së artikujve  
ushqimorë të ngrirë**

Artikulli ushqimor	Afati i ruajtjes (në muaj)											
	1	2	3	4	5	6	7	8	9	10	11	12
Perimet								+	+	+		
Pemët										+	+	+
Buka, ëmbëlsira			+									
Qumështi			+									
Gjellat e gatshme			+									
Mishi: i lopës										+	+	+
i viçit								+	+	+		
i dërrit				+	+	+						
shpendia								+	+	+		
mishi i egër						+	+	+				
i prerë				+								
Suxhuk i tymosur	+											
Peshku: i lehtë			+									
i yndyrshëm	+											
Imtësitë		+										

# Shkriirja dhe pastrimi i aparatit

## Shkriirja e aparatit

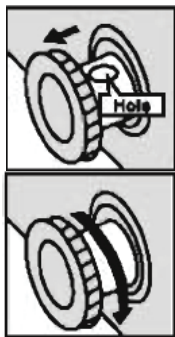

- Shkriini pajisjen 1-2 herë në vit ose më shpesh nëse hapet më shpesh. Në disa pika mund të grumbullohet një shtresë më e trashë e ngricës ose akullit, veçanërisht rreth valvulës së shfryrjes. Kjo është normale dhe është rezultat i depërtimit të ajrit të lagësht. Herë pas here kruani ngricën me kruajtësen e dhënë.
- Shkëputeni pajisjen nga priza e murit.
- Zbrazeni pajisjen dhe mos e lini ushqimin të shkrihet.

## Heqja e ngricës me shkriirje

Në qoftë se shtresa e ngricës është shumë e trashë për t'u kruar, ajo duhet shkriirë të paktën pjesërisht.

- Hiqni spinën nga pjesa e brendshme e arkës së ngrirësit. Procesi i shkriirjes zakonisht zgjat disa orë. Për të përshpejtuar procesin e shkriirjes, lëreni derën e ngrirësit të hapur.
- Vendosni një enë të përshtatshme nën vrimën e kullimit për të kapur ujin e shkriirë. Rrotulloni spinën e shkarkimit.
- Rrotulloni spinën me 180 gradë. Më pas uji rrjedh nga kutia. Më në fund, zëvendësoni spinën. Vendosni spinën në anën e brendshme.  
Vini re: sigurohuni që uji të mos derdhet mbi buzën e enës.
- Fshini pjesën e brendshme të pajisjes që të jetë e pastër dhe e thatë dhe lidheni pajisjen me rrjetin elektrik.
- Vendosni temperaturën në vlerën e dëshiruar.

## Pastrimi i aparatit

### Para pastrimit nxjerrni kabllonë kyçëse nga priza!

Mos përdorni lëndë pastruese të vrazhdëta ose agresive, që të mos dëmtoni sipërfaqen.

Jeni të kujdesshëm që te pastrimi të evitoni tërë mbeturinat e lëndëve pastruese.

- **Brendësinë** e pastroni me ujë, të cilit i keni shtuar ca uthull të rralluar ose sodë ushqyese (1 lugë haje në 1 litër ujë). Përfundimisht, me reckë të shtrydhur në ujin e pastër fshinja deri sa të teret.
- **Jashtësinë** e pastroni me reckë të butë dhe ca detergjent. Për pastrimin e **guarnicionit të kapakut** përdorni ujin me shkumë sapuni. Sipërfaqet e lustruara i pastroni me reckë të butë dhe lëndë pastruese në bazë të alkoolit (p.sh. lëndë pastruese për xhama). Mund të përdorni edhe alkool (etanol ose izopropilalkool).  
Për pjesët plastike dhe të lustruara nuk është i përshtatshëm përdorimi i lëndëve pastruese abrazive dhe special agresive, siç janë lëndët pastruese për teneqenë jokoroduese dhe të ngj.
- Nëqoftëse keni model të aparatit me kondensator të instaluar në anën e pasme të aparatit, kohë pas kohe (së paku një herë në vit) me furçë të butë jometalike ose thithësin vakumor pastroni pluhurin nga kondensatori.

---

***Nxjerrja e aparatit nga përdorimi***

Nxjerrni kabllonë kyçëse nga priza, zbrazeni aparatit, shkrijeni dhe pastroni brendësinë. Në brendësi të aparatit vendoni kuti të hapur me sodë ushimi dhe lejoni kapakun gjysëm të hapur.

## Evitimi i pengesave

**⚠ Kujdes:** para zgjidhjes së problemeve, hiqni spinën nga priza. Punimet e përshkruara në këto udhëzime, mund të kryhen vetëm nga një teknik i trajnuar shërbimi.

**E rëndësishme!** Gjatë punës do të ketë pak zhurmë (kompresori, qarkullimi i agjentit ftohës) – kjo është normale.

Problemi	Shkaku i mundshëm	Zgjidhja
Pajisja nuk punon	Spina nuk është e lidhur siç duhet.	Lidhni spinën e rrymës.
	Siguresë e djegur ose e papajtueshme.	Kontrolloni siguresën dhe zëvendësojeni nëse është e nevojshme.
	Prizë me defekt.	Priza mund të riparohet vetëm nga një teknik i trajnuar.
Pajisja ftohet tepër.	Cilësim i gabuar i temperaturës – temperatura e vendosur në MAX.	Ndryshoni cilësimin e temperaturës.
Ushqimi nuk është ngrirë sa duhet.	Cilësim i gabuar i temperaturës.	Vendosni temperaturën siç duhet.
	Dera është hapur shpesh, për periudha të gjata kohore.	Mbajeni të hapur vetëm për aq kohë sa është e nevojshme.
	Një sasi e madhe ushqimi e vendosur në pajisje në 24 orët e fundit.	Vendosni temperaturën në një temperaturë më të ftohtë (më të ulët).
	Pajisja është vendosur pranë një burimi nxehtësie.	Shihni kapitullin për instalimin e pajisjes.
Akull në rondelë.	Dera nuk mbyllet mirë.	Ngrohni me kujdes këtë pjesë të rondelës me tharëse flokësh (vendoseni në temperaturë më të ulët). Në të njëjtën kohë, jepini formë rondelës për të përmirësuar hermetizuesin.
Tinguj ose zhurma të pazakonta.	Pajisja është në kontakt me murin ose objekte të tjera.	Lëvizeni pak pajisjen.
	Një përbërës, p.sh., një tub në anën e pasme të pajisjes, është në kontakt me një pjesë tjetër të pajisjes ose me murin.	Nëse është e nevojshme, lakoni me kujdes tubin.

Nëse defekti përsëritet, telefononi një qendër shërbimi.

Informacioni në vijim nga pllaka e të dhënave, është i rëndësishëm për veprim të shpejtë dhe të duhur nga tekniku i shërbimit. Shkruaj këtu të dhënat nga pllaka e të dhënave.

Ndriçimi LED kontrollohet nga graviteti. Nëse dera hapet nga një kënd më i madh se 30°, ndriçimi do të ndizet; nëse këndi është më i vogël se 30°, ndriçimi do të fiket.

### Vini re:

Nëse drita LED nuk punon kur e hapni derën, veproni si në vijim:

- Së pari, lironi vidat në kapakun e dritës.
- Pastaj lironi vidat në kutinë e përbërësve elektronikë të ndriçimit.
- Pastaj, kontrolloni nëse kontaktet e pjesëve elektronike dhe kontaktet e çelësit të derës janë të shtrënguara. Shtrëngojini nëse është e nevojshme. Pastaj kontrolloni nëse drita punon. Nëse po, zëvendësoni kapakun e dritës. Nëse jo, kontrolloni kontaktet e pjesëve elektronike.  
Zëvendësoni pjesën elektronike nëse është e nevojshme. Nëse ende nuk punon, telefononi një qendër shërbimi.
- Hapat për të instaluar një dritë LED:  
Shtrëngoni lidhësit kabllorë të pjesëve elektronike të çelësit të derës; instaloni pjesët elektronike të ndriçimit LED dhe shtrëngoni me vida; instaloni kapakun e dritës.

MARRIM TË DREJTË PËR NDRYSHIME, TË CILAT NUK  
NDIKOJNË NË FUNKSIONIMIN E APARATIT.

Udhëzimet për përdorimin e aparatit mund t'i gjeni edhe në WEB  
faqen tonë: [www.gorenje.com](http://www.gorenje.com) / < <http://www.gorenje.com> />